

Installation Instructions for W10323246 4-Way Vent Kit

Front Load Dryer Match with Full Front Panel - Side and Bottom Exhaust Venting

Parts included in Kit:

- 1 Instruction Sheet
- 1 4" Diameter Vent – 305 mm (12")
- 1 4" Diameter Vent – 187 mm (7.40")
- 1 4" Diameter Vent – 86 mm (3.40")
- 1 4" Diameter Vent – Elbow (0 degrees to 90 degrees)
- 2 4 3/16" Diameter Clamp
- 2 Plate, Cover (Metal)
- 2 Plugs, Side Panel (Plastic)
- 1 Ring, Vent
- 2 Screw - #8 x 1/2"

Tool and Accessories required:

- 1/4" Socket and Ratchet Wrench
- 1/4" Nut Driver
- 5/16" Nut-Driver
- Flat-Head Screwdriver
- Phillips-Head Screwdriver
- Hammer
- Pliers
- 1/8" Drill Bit
- Drill
- Cold Chisel
- File, Round

Procedure for Dryer Disassembly

To Gain Access to Inside of Dryer for Installation of Optional Exhaust Venting

⚠ WARNING	
	Electrical Shock Hazard
	Disconnect power before servicing.
	Replace all parts and panels before operating.
Failure to do so can result in death or electrical shock.	

1. Unplug dryer or disconnect power.

NOTE: For Gas Dryer application, turn off gas supply using the shut-off valve that supplies the dryer. Disconnect flexible gas supply line connected to rear of dryer.

2. Remove dryer top by first removing the two (2) screws from the rear of the dryer. See *Figure 1*.

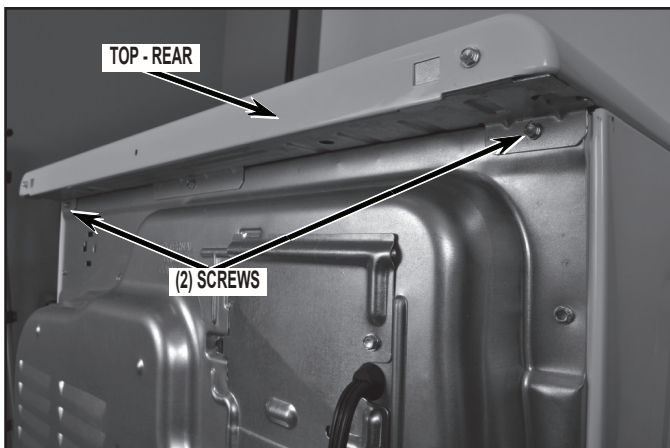

FIGURE 1

3. Remove dryer top by sliding top toward rear of dryer and lift to remove. See *Figure 2*.



FIGURE 2

4. Remove console by first removing two (2) screws (one from each side of console) at location as shown in *Figure 3*.

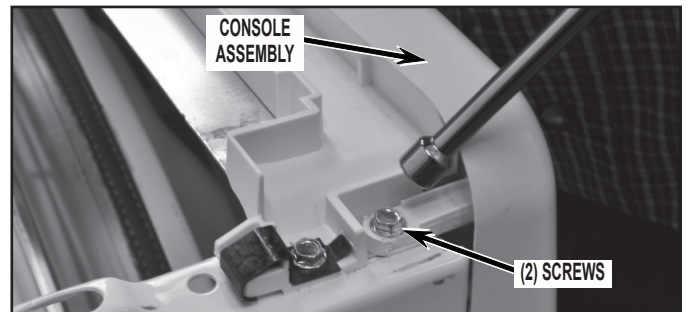

FIGURE 3

5. Disconnect drum light and main console connectors as shown in *Figure 4* located on top right front side of dryer. Lift up on console and tilt assembly forward to remove console.

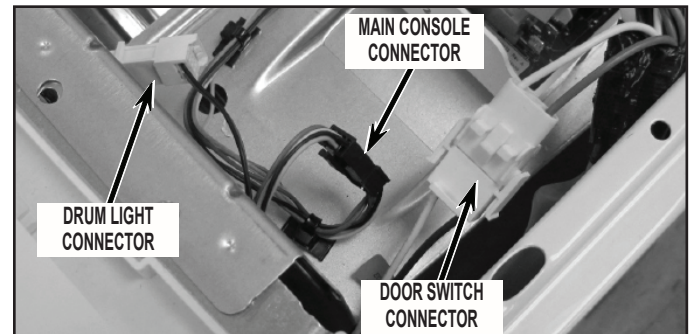

FIGURE 4

6. Begin removing front panel assembly by opening door and removing the two (2) screws shown in *Figure 5*.

NOTE: After removal of these screws, close door.

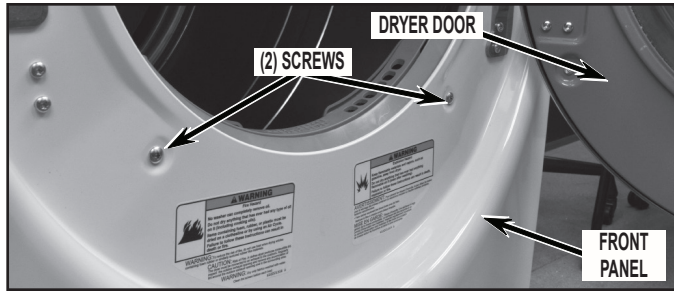

FIGURE 5

7. Disconnect door switch connector located on top right front side of dryer. See *Figure 4*.
8. Remove four (4) screws from bottom of front panel as shown in *Figure 6*.

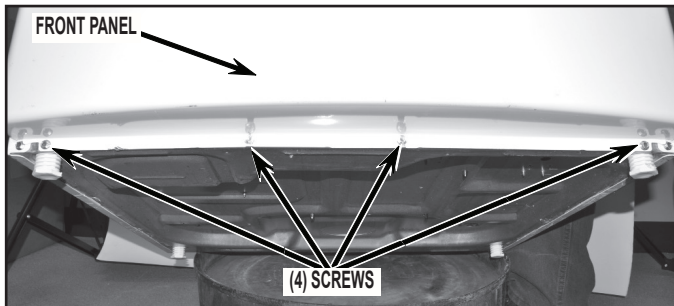

FIGURE 6

9. Remove the three (3) screws from the top of the front panel as shown in *Figure 7*.

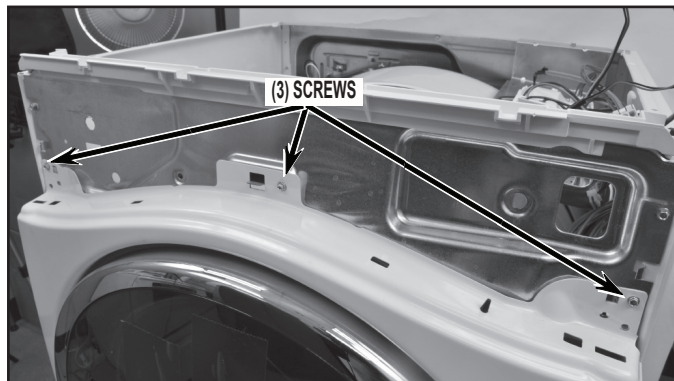

FIGURE 7

10. Remove front panel assembly from dryer by lifting front panel assembly off tabs (one each side). See *Figure 8*.

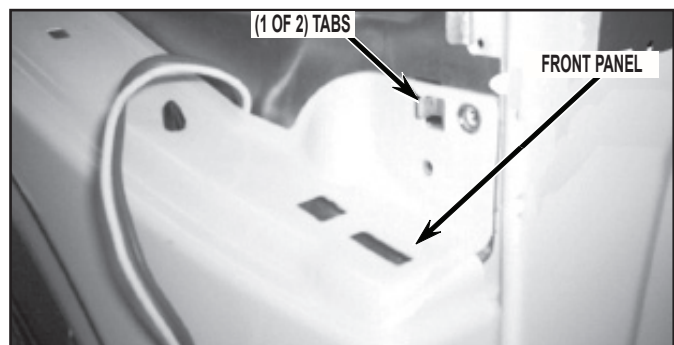

FIGURE 8

11. Remove the bulkhead assembly from dryer by first removing lint screen from dryer lint duct. See *Figure 9*.

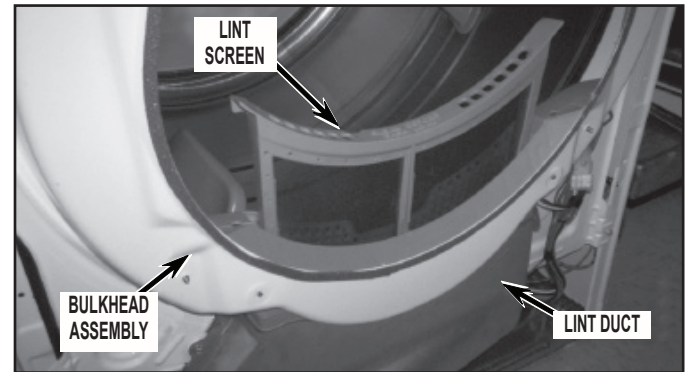

FIGURE 9

12. Disconnect moisture sensor disconnect block from main harness disconnect block located at lower right side of dryer. See *Figure 10*.

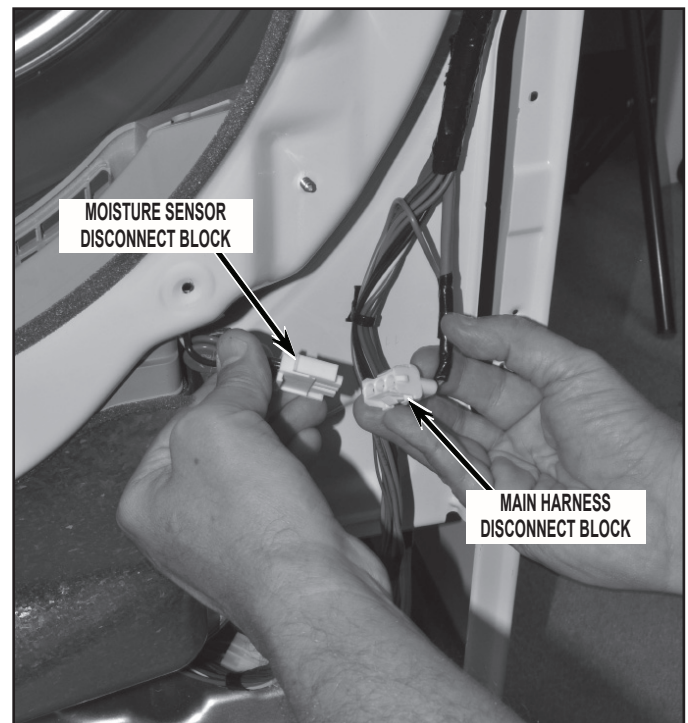

FIGURE 10

13. Remove lint duct by removing four (4) screws and clip as shown in *Figure 11*.

NOTE: Slide lint duct down and away from dryer to remove.

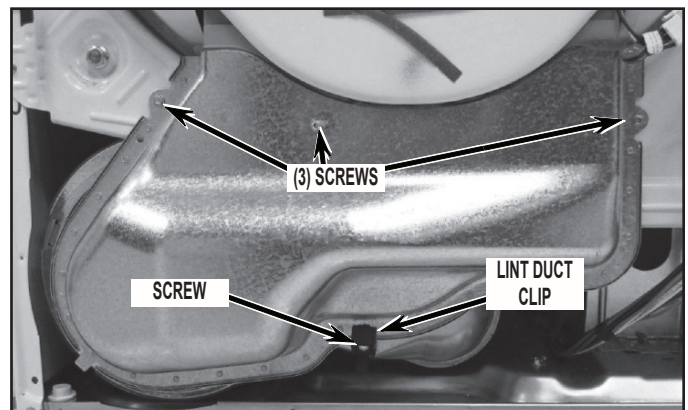

FIGURE 11

- Remove console mounting bracket by removing two (2) screws securing bracket to cabinet left side panels, two (2) screws from right side panel and one (1) screw from central control bracket. Slightly lift assembly and remove from dryer. See *Figure 12A* and *12B*.

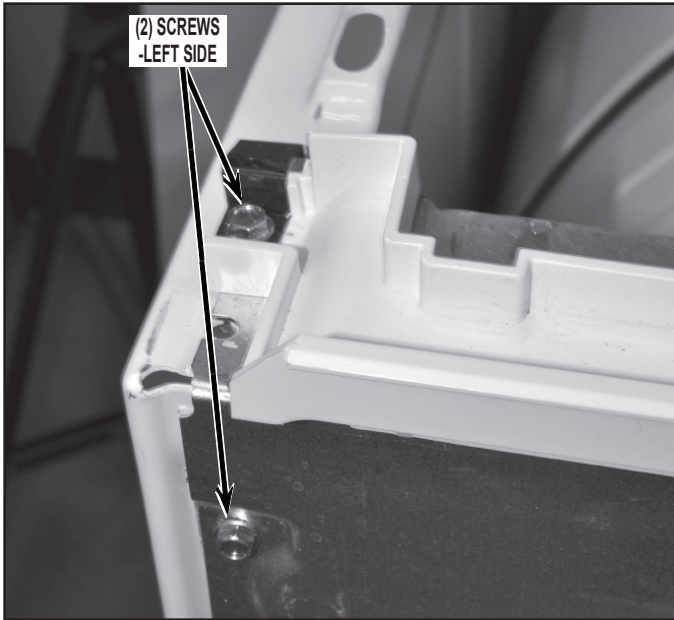

FIGURE 12A

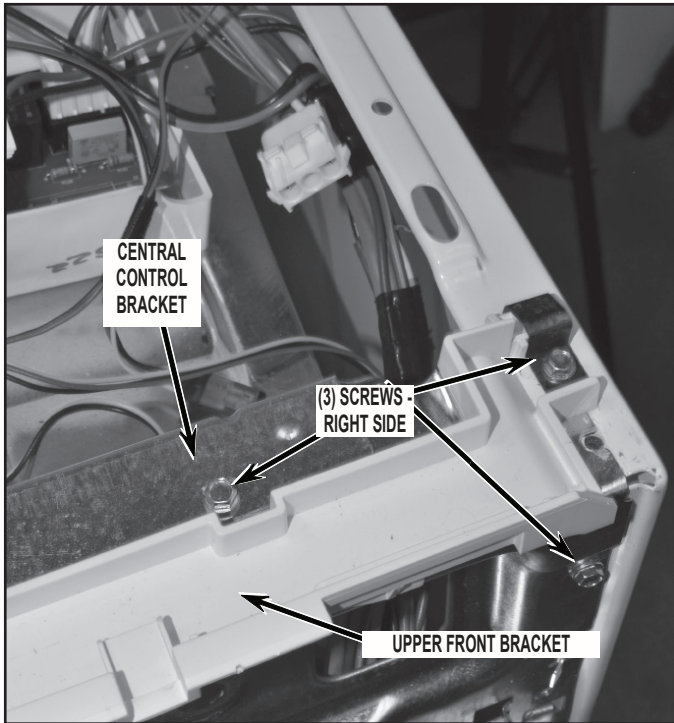

FIGURE 12B

- Remove bulkhead assembly by first removing four (4) screws securing the bulkhead assembly to cabinet. Slightly lift up on bulkhead assembly and at the same time pulling away from drum working rollers off drum. See *Figure 13*.

NOTE: During removal of bulkhead, take special notice of the lower protective shield to assure proper placement during reassembly.

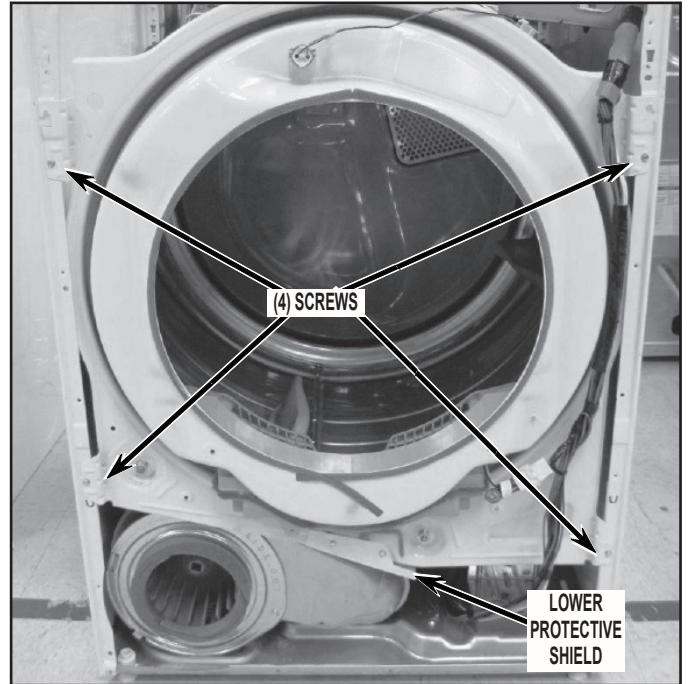

FIGURE 13

- Swing bulkhead assembly to side and remove two (2) harness clips by pinching ends with pliers to disconnect harness from bulkhead. See *Figure 14*.

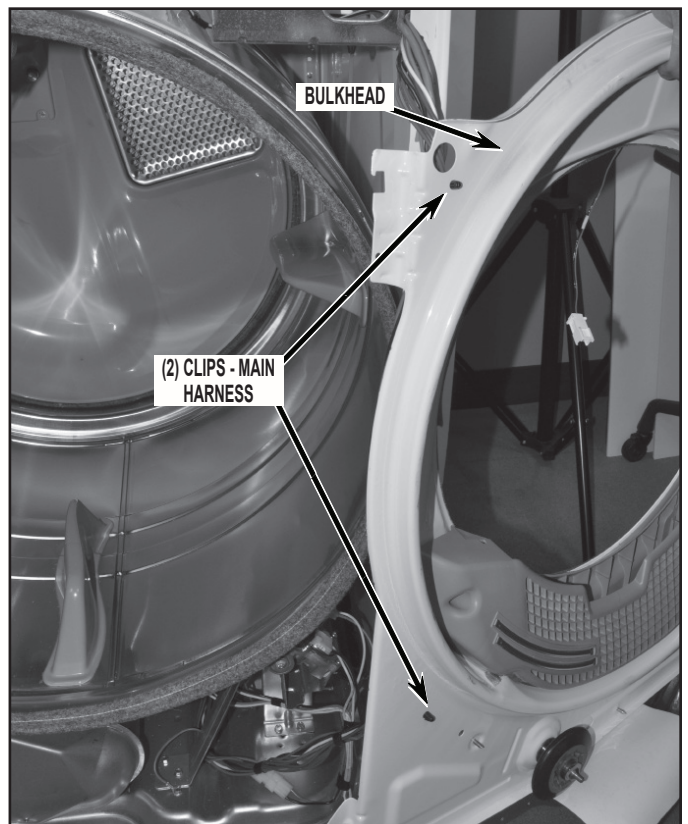

FIGURE 14

17. Before removing drum from dryer the CCU & bracket assembly must be secured in position to side panel using the plastic hook attached to the main harness. This will allow the CCU assembly to hang in place rather than dropping down when the drum is removed. See *Figure 15*.



FIGURE 15

18. Remove drum from dryer by reaching into dryer just under the drum to back side of drive motor. Grasp idler pulley and lift up to relieve tension from belt and remove belt from motor pulley and idler pulley. Refer to *Figure 16* for belt removal and reassembly.

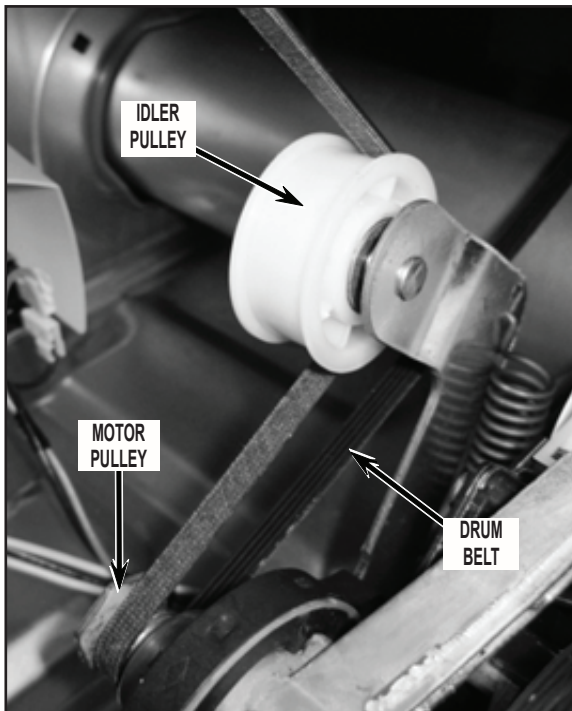

FIGURE 16

19. Remove drum from the dryer by grasping the drum belt and front of drum while sliding drum out of cabinet front.

IMPORTANT: Note position of drum belt, front and rear orientation for reassembly. The drum front opening is larger than the rear drum opening. See *Figure 17*.

NOTE: When removing drum from cabinet be sure not to hit the CCU & bracket assembly knocking it from its hanging position.

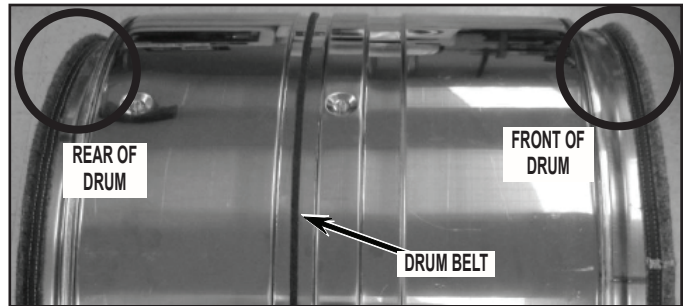

FIGURE 17

20. Remove the existing exhaust vent by removing one (1) 3/8" long screw that secures the vent to the blower housing outlet. See *Figure 18*.

NOTE: The screw (3/8" long) removed in step 20 must be used in this location for reassembly.

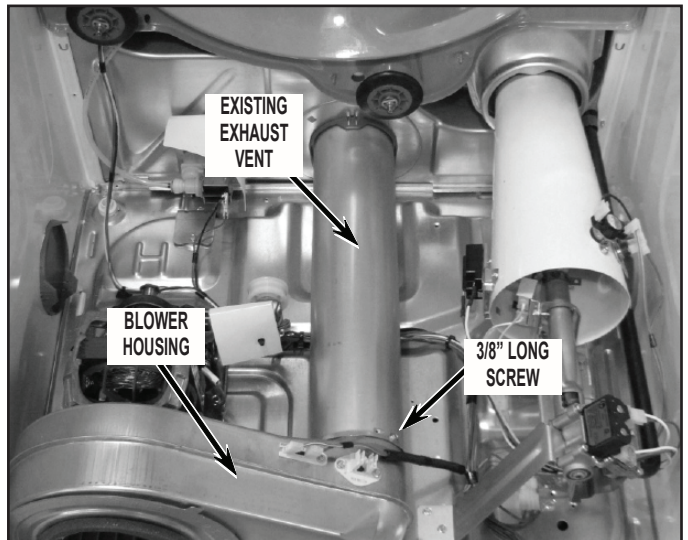

FIGURE 18 (GAS DRYER SHOWN)

21. Remove the vent ring by depressing the three (3) tabs on the ring allowing you to push it out away from dryer rear panel. See *Figure 19*.

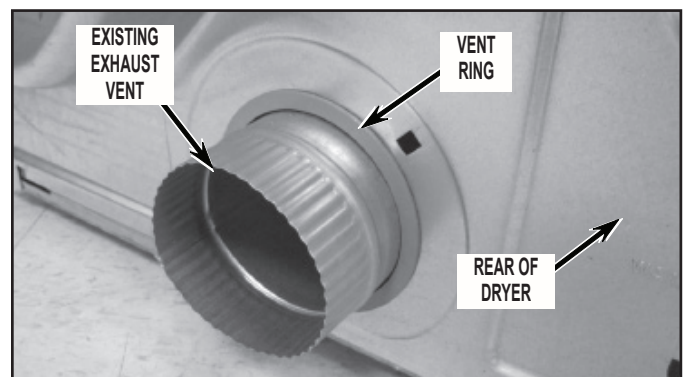

FIGURE 19

⚠ WARNING



Fire Hazard

Install cabinet plug(s) before operating.

Failure to follow these instructions can result in death, fire, electrical shock, or serious injury.

22. Plug the 4" hole in the rear panel that the existing exhaust vent ran through using the metal cover plate included with kit. Use screw included with kit to secure plate in position. Install plate from the inside of the dryer rear panel with tab of plate positioned as shown in *Figure 20*.

NOTE: As recommended, install cover plate from the inside of the dryer with tab located at the bottom of the rear exhaust hole. To aid in installation, take a screwdriver, inserting it into the larger hole in the cover plate and pulling the plate toward the rear.

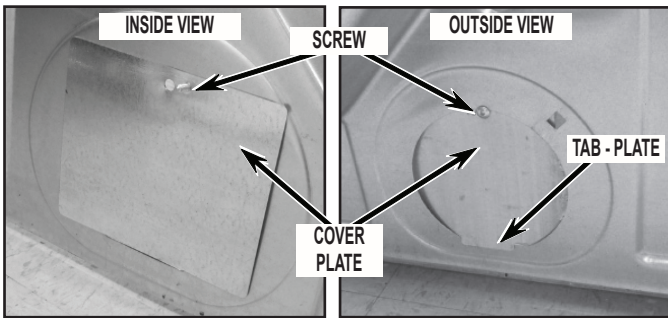

FIGURE 20

23. Use screw included with kit to secure plate in position by driving the retaining screw into the plate's smaller hole to lock the plate in position as shown in *Figure 21*.

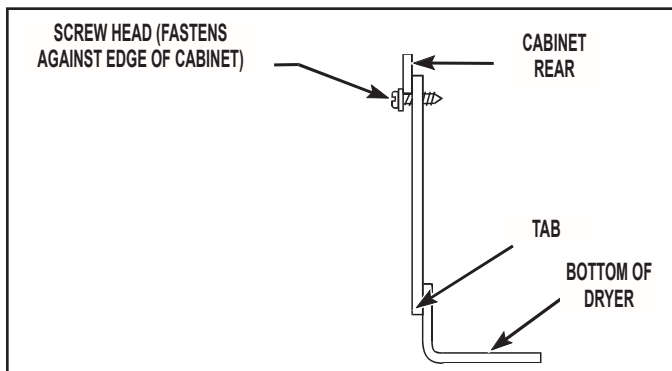

FIGURE 21

NOTE: If dryer was previously setup for side venting leaving an exposed knockout hole or had additional panel knockout removed, from outside of dryer install the plastic plug(s) included with kit to the side panel knockout hole(s). See *Figure 22*.

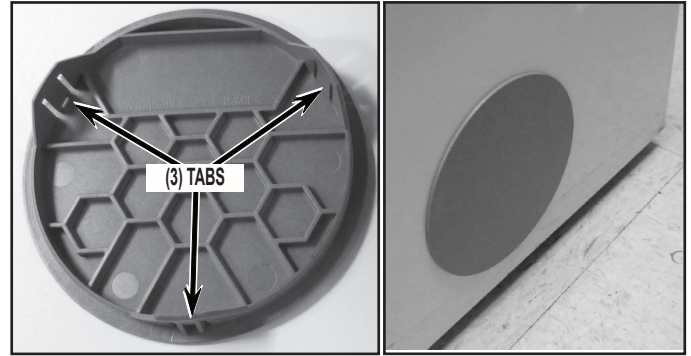

FIGURE 22

NOTE: If dryer was previously setup for bottom venting, from inside of dryer install the metal cover plate with screw included with kit to the bottom panel hole that the vent tube previously existed. See *Figure 23*.

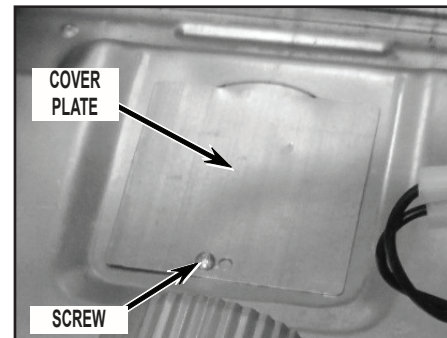

FIGURE 23

24. Verify if electrical tape is located on main wiring harness as shown in *Figure 24*. If not, wrap electrical tape as shown around harness wire lead to prevent possible wire pinching.

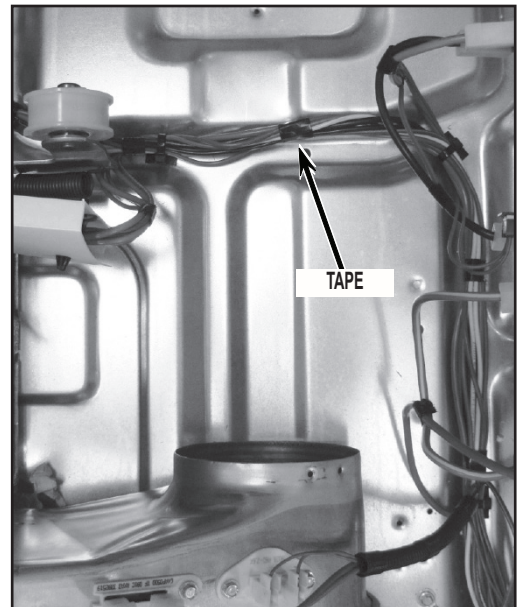

FIGURE 24

VENTING PROCEDURE IS CATEGORIZED IN THREE SECTIONS

NOTE: Determine your new vent direction and follow the section that applies to your application.

Section 1 – Bottom Exhaust Venting

Section 2 – Left Side Exhaust Venting

Section 3 – Right Side Exhaust Venting

Section 1 - Bottom Exhaust Venting

1. Position the dryer into its operating position in the room and measure its rear corner location from the back wall and side wall. Record these dimensions for future use.
2. Using two (2) corner posts from the shipping carton or other protective material on the floor beside the dryer, gently lay dryer on left side.
3. Using either a 1/8" drill bit and drill or a cold chisel and hammer, remove the six (6) knockout retaining tabs around the edge. See *Figure 25*.

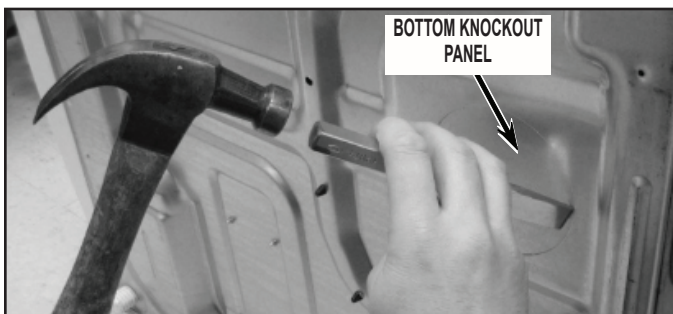

FIGURE 25

4. Using a cold chisel and hammer around the knockout hole edge, work around the edge until the knockout is removed. Use a file to remove the small edge burrs generated by the knockout procedure.
5. Reposition the dryer into its operating position using the dimensions recorded in step 2 above. Using the exhaust hole in the bottom panel as a template, mark the floor accordingly.
6. Attach the 187 mm (7.40") long vent to the blower housing using the 3/8" long screw removed in step 20 of "Procedure for Dryer Disassembly" section. See *Figure 26*.

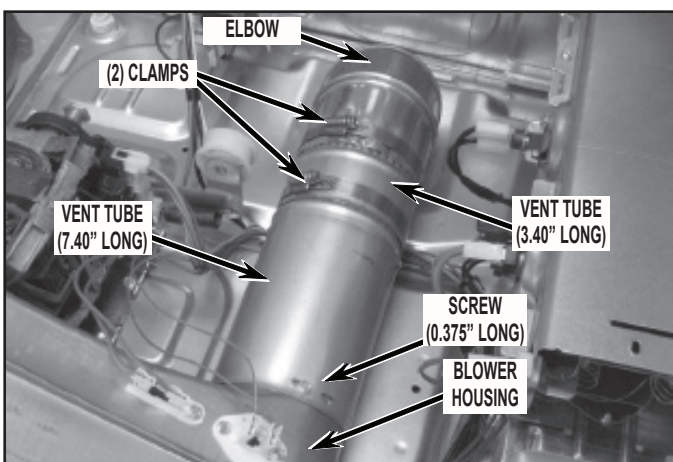

FIGURE 26

7. Create sub-assembly by combining the 86 mm (3.40") long vent tube, the elbow and two clamps included in kit. Slightly tighten clamps to hold assembly together but yet allow for movement at this time.

8. Attach vent tube sub-assembly to the 187 mm (7.40") long vent tube within dryer as shown in *Figure 26*.
9. Assure the positioning of the bottom exhaust vent assembly then securely tighten the clamps. See *Figure 26*.
10. Bottom venting of your dryer is now complete. Reassemble dryer in reverse order as the dryer was disassembled referencing this instruction sheet assuring proper assembly and wire lead connections.
11. Proceed to "Completing Dryer Installation" section at the end of this instruction sheet.

Section 2 - Left Side Exhaust Venting

NOTE: Allow for a minimum clearance of 10" from wall to dryer side panel if venting exhaust downward after exiting side panel of dryer.

1. As you are facing the dryer, review the lower section of the left side panel. If two (2) knockout features are present remove the MOST REARWARD KNOCKOUT ONLY. See *Figure 27*.

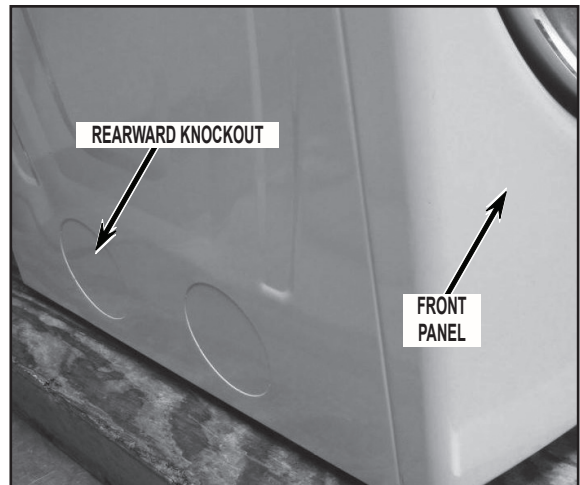

FIGURE 27

2. To remove the most rearward left side knockout, use either a 1/8" drill bit or a cold chisel and hammer. Remove the six(6) knockout retaining tabs around the edge. See *Figure 28*.

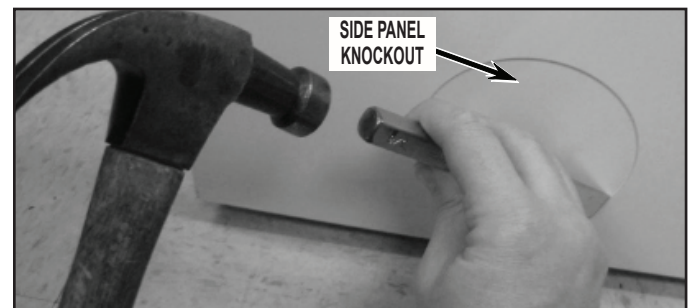

FIGURE 28

3. Using a cold chisel and hammer around the knockout hole edge, work around the edge until the knockout is removed. Use a file to remove the small edge burrs generated by the knockout procedure.
4. Attach the 187 mm (7.40") long vent to the blower housing using the 3/8" long screw removed in step 20 of "Procedure for Dryer Disassembly" section.

(continued)

W10337809C

- Attach the 305 mm (12.0") long vent tube and elbow from kit together using clamp included in kit. Tighten clamp to hold sub assembly together. See *Figure 29*.

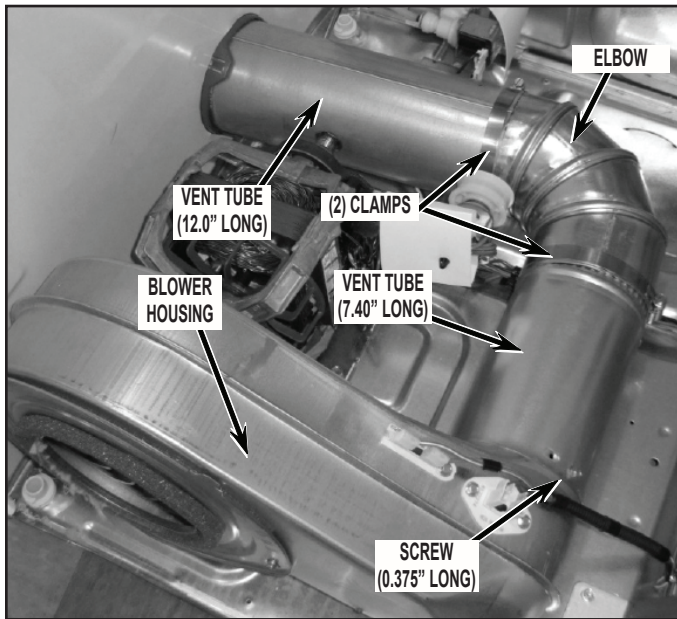

FIGURE 29

- Insert the sub-assembly from Step #5 into the left side knockout hole, rib-end facing out. Slide a clamp onto the elbow and attached elbow end to the 187 mm (7.40") vent tube already in the dryer. See *Figure 29*.
- From the outside of the dryer, install the vent ring included with kit by sliding over exhaust vent tube and snap into place. See *Figure 30*.

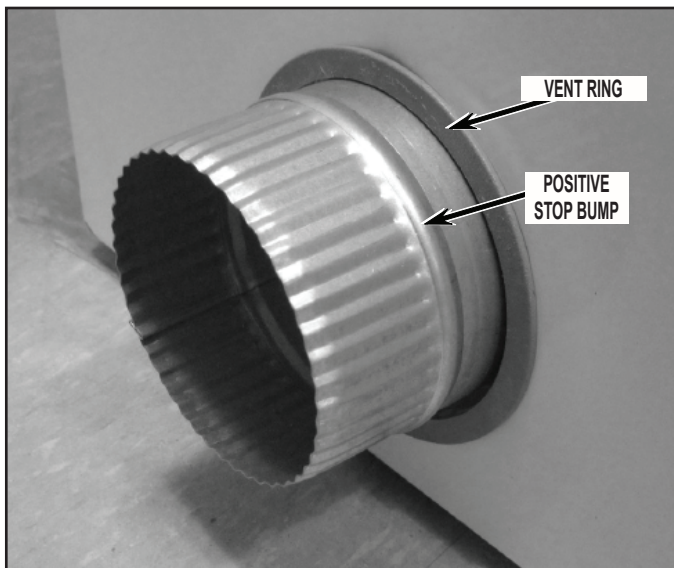

FIGURE 30

- Assure the positioning of the exhaust vent assembly, making sure the positive stop bump on the 305 mm (12.0") long vent tube is on the outside of the dryer. See *Figure 30*. Securely tighten both clamps. See *Figure 29*.
- Left side venting of your dryer is now complete. Reassemble dryer in reverse order as the dryer was disassembled referencing this instruction sheet assuring proper assembly and wire lead connections.
- Proceed to "Completing Dryer Installation" section at the end of this instruction sheet.

Section 3 - Right Side Exhaust Venting

NOTE: Allow for a min. clearance of 10" from wall to dryer side panel if venting exhaust downward after existing side panel of dryer.

- As you are facing the dryer, review the lower section of the right side panel. If two (2) knockout features are present remove the **MOST REARWARD KNOCKOUT ONLY**. See *Figure 31*.

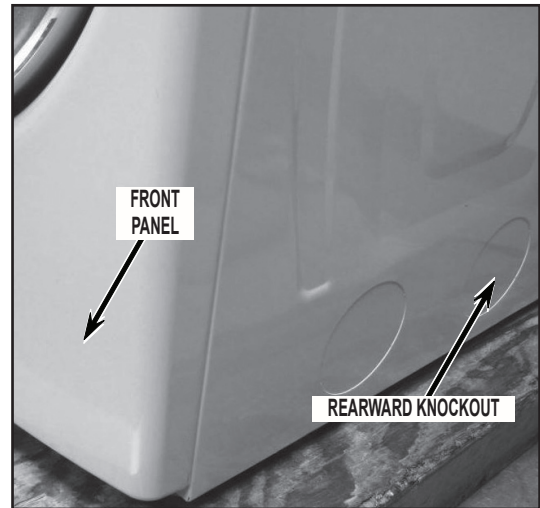

FIGURE 31

- To remove the rearward right side knockout by using either a 1/8" drill bit and drill or a cold chisel and hammer. Remove the six (6) knockout retaining tabs around the edge. See *Figure 32*.

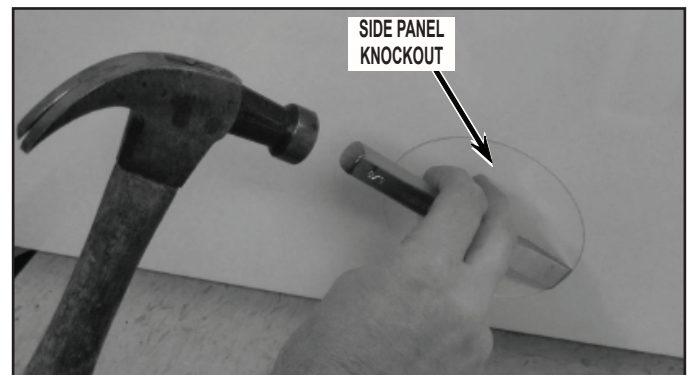

FIGURE 32

- Using a cold chisel and hammer around the knockout hole edge, work around the edge until the knockout is removed. Use a file to remove the small edge burrs generated by the knockout procedure.
- Attach the 187 mm (7.40") long vent to the blower housing using the 3/8" long screw removed in step 20 of "Procedure for Dryer Disassembly" section.

- Assemble the 305 mm (12.0") long vent tube and elbow from kit together using clamp included in kit. Tighten clamp to hold sub assembly together. See *Figure 33*.

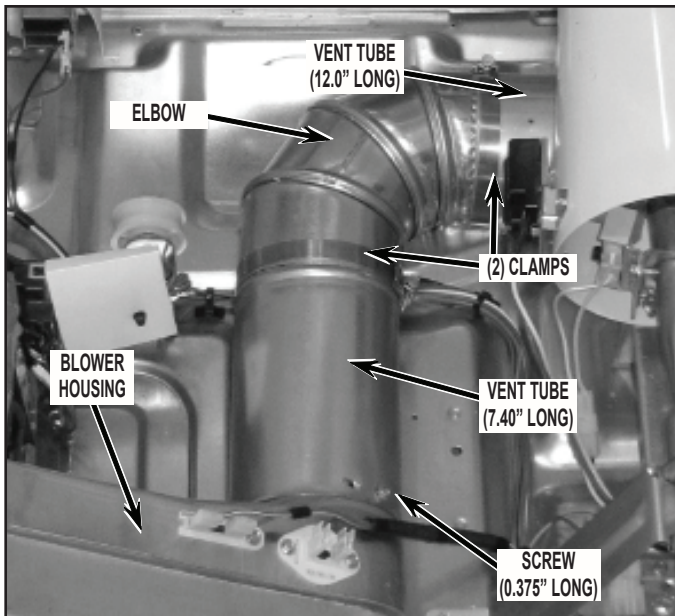

FIGURE 33

- Feed this vent tube sub-assembly into the dryer and out the right side panel exhaust hole. Use clamp included with kit, slide it onto the elbow and press the elbow onto the 187 mm (7.40") vent tube. See *Figure 33*.
- Assure the positioning of the exhaust vent assembly and securely tighten both clamps. See *Figure 33*.
- From the outside of the dryer, install the vent ring included with kit by sliding over exhaust vent tube and snap into place. See *Figure 34*.

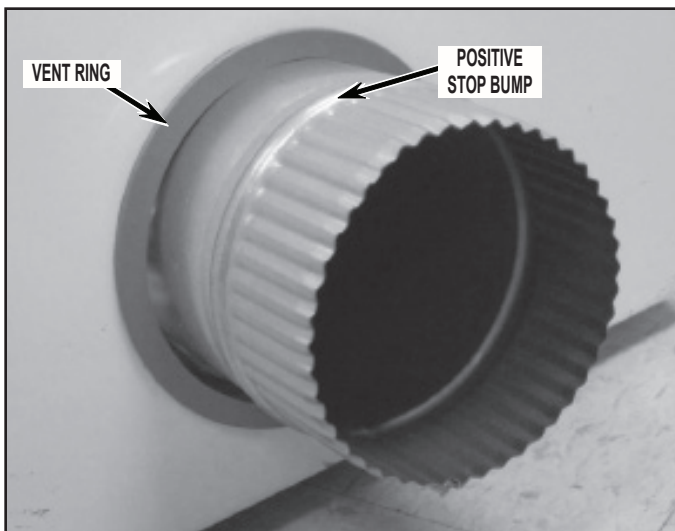

FIGURE 34

- Assure the positioning of the exhaust vent assembly, making sure the positive stop bump on the 305 mm (12.0") long vent tube is on the outside of the dryer. See *Figure 34*. Securely tighten both clamps. See *Figure 33*.
- Right side venting of your dryer is now complete. Reassemble dryer in reverse order as the dryer was disassembled referencing this instruction sheet assuring proper assembly and wire lead connections.
- Proceed to "Completing Dryer Installation" section.

Completing Dryer Installation

IMPORTANT: Take special note of specific areas listed below assuring proper re-assembly of dryer.

- Reassemble dryer in reverse order as the dryer was disassembled referencing previous instruction photographs and following the steps below.
- When reinstalling the drum, see *Figure 17* for correct drum front direction.
- When reattaching drum belt, verify belt grooves are toward the drum outer surface. Lift up on the idler pulley arm and loop the belt into position as shown in *Figure 16*. Slowly release the idler arm putting tension on the belt. Slightly lift up on drum front and slowly rotate to verify belt is seated correctly.
- Swing the front bulkhead to the dryer front and reattach the two (2) wire harness clips to the front of the front bulkhead. When re-hanging the front bulkhead to the dryer, make sure the wire harness is not getting pinched and the mid-section of the front bulkhead edge is behind the side panel edge. See *Figure 35* as well as *Figure 13*.

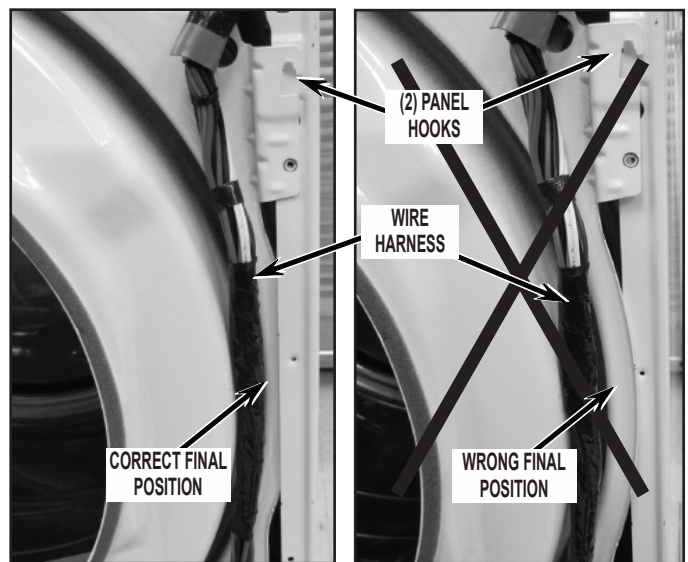

FIGURE 35

- Seat the front bulkhead rollers up under the drum lip and turn the drum to verify they are seated. Reattach four (4) screws in the corners, *Figure 13*.
- At the bottom of the front bulkhead is a lower protective flap. Verify flap is laying above the blower sensor connectors as shown in *Figure 36*.

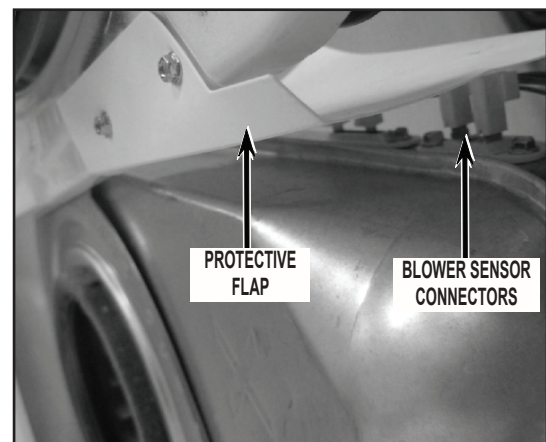

FIGURE 36

(continued)
W10337809C

- When reattaching the upper front bracket, make sure the central control bracket front is above the upper front bracket, see *Figure 12B*. Insert and push down two (2) ear tabs on either side of bracket, *Figure 37*. Reattach five (5) screws as shown in *Figures 12A and 12B*.

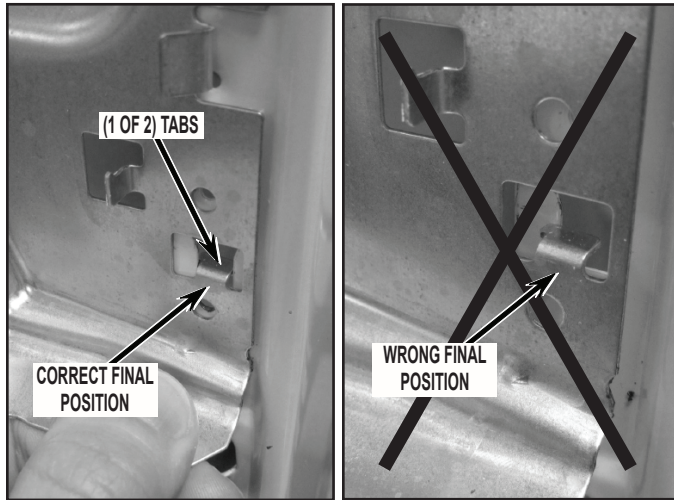

FIGURE 37

- When reattaching the blower housing lint duct and its screws, see *Figure 11*, verify the lower plastic lint duct clip is hooking the lint duct correctly. See *Figure 38*.

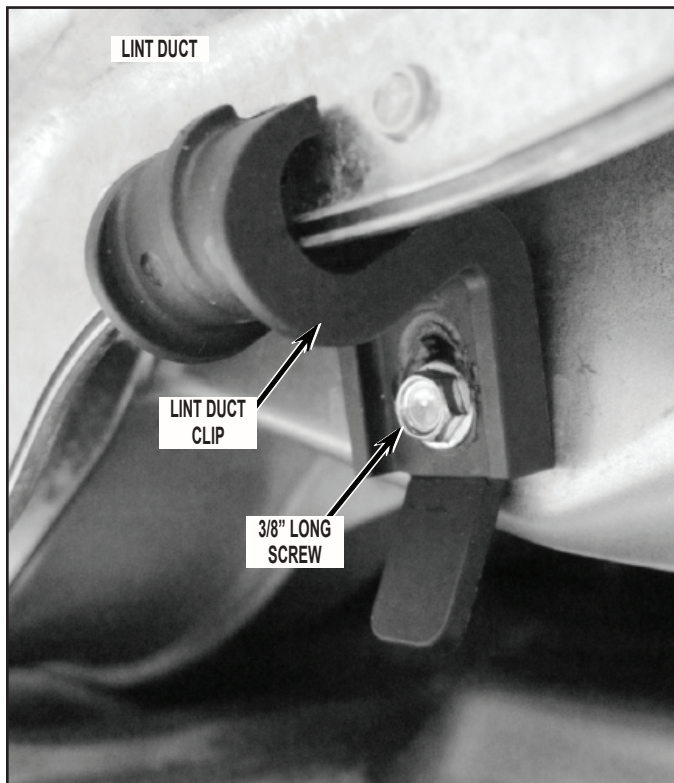

FIGURE 38

- Reconnect the moisture sensor connector. See *Figure 10*.
- Reinsert the lint screen. See *Figure 9*.

- When re-hanging the front panel and door assembly onto the two (2) tabs, *Figure 8*, verify the door switch connector is also properly fed up and behind the upper front bracket. Attach the three (3) upper screws, *Figure 7*. Connect the door switch, *Figure 4*. Holding the front panel in position to prevent bending it, open the dryer door and reattach two (2) Phillip-head screws, *Figure 5*. Attach the four (4) lower screws, *Figure 6*.
- Take the front console and feed the two connectors through the right hole in the upper front bracket. Set the two console bottom corner posts into the front panel top slots and tip the console toward back clicking its top lip over the top edge of the upper front bracket. Reconnect the drum light and main console connectors, *Figure 4*. Reattach the two (2) upper screws, *Figure 3*.
- Take the front edge of the top panel and set it into the plastic tray of the upper front bracket, *Figure 2*. Set the remaining top panel down and slide it forward into position. Reattach the two (2) rear screws, *Figure 1*.
- Reposition dryer to operating position.
- Connect external exhaust vent to dryer.

⚠ WARNING

Electrical Shock Hazard

Plug into a grounded 3 prong outlet.

Do not remove ground prong.

Do not use an adapter.

Do not use an extension cord.

Failure to follow these instructions can result in death, fire, or electrical shock.

- Plug in dryer or reconnect power.
- NOTE:** For gas dryer application, connect flexible gas supply line to rear of dryer. Turn on gas supply and check for leaks by brushing or spraying approved non-corrosive leak detection solution onto connection at rear of dryer. If any bubbles are present turn off gas supply, tighten the leaking connection and retest for leaks.
- Check to assure all components are attached securely in place and lint screen has been installed to dryer.
 - Check that dryer is working properly.

Instructions d'installation

Ensemble de décharge à 4 configurations W10323246

Sécheuse à chargement par l'avant, avec panneau de façade complet – Décharge par le côté et par le bas

Contenu de l'ensemble :

- 1 Fiche d'instructions
- 1 Conduit de décharge, diamètre 4" – 305 mm (12")
- 1 Conduit de décharge, diamètre 4" – 187 mm (7,40")
- 1 Conduit de décharge, diamètre 4" – 86 mm (3,40")
- 1 Conduit de décharge – Raccord coudé, diamètre 4" (0 degré à 90 degrés)
- 2 Brides, diamètre 4 3/16"
- 2 d'obturation métallique
- 2 Opercules d'obturation, pour panneau latéral (plastique)
- 1 Colletterte, pour bouche de décharge
- 2 Vis - N°8 x 1/2"

Outils et accessoires nécessaires :

- Clé à cliquet et douille 1/4"
- Tourne-écrou 1/4"
- Tourne-écrou 5/16"
- Tournevis, lame plate
- Tournevis Phillips
- Marteau
- Pince
- Foret 1/8"
- Perceuse
- Burin
- Lime, ronde

Démontage de la sécheuse

Pour l'accès à l'intérieur de la sécheuse pour l'installation du système de décharge facultatif

⚠ AVERTISSEMENT

Risque de choc électrique

Déconnecter la source de courant électrique avant l'entretien.

Replacer pièces et panneaux avant de faire la remise en marche.

Le non-respect de ces instructions peut causer un décès ou un choc électrique.

1. Débrancher la sécheuse ou déconnecter la source de courant électrique.

REMARQUE : Pour une sécheuse à gaz, fermer le robinet d'arrêt sur la canalisation de gaz qui alimente la sécheuse. Déconnecter le raccord flexible du circuit de gaz à l'arrière de la sécheuse.

2. Déposer le plateau supérieur de la sécheuse – ôter d'abord les deux (2) vis à l'arrière de la sécheuse; voir la *Figure 1*.

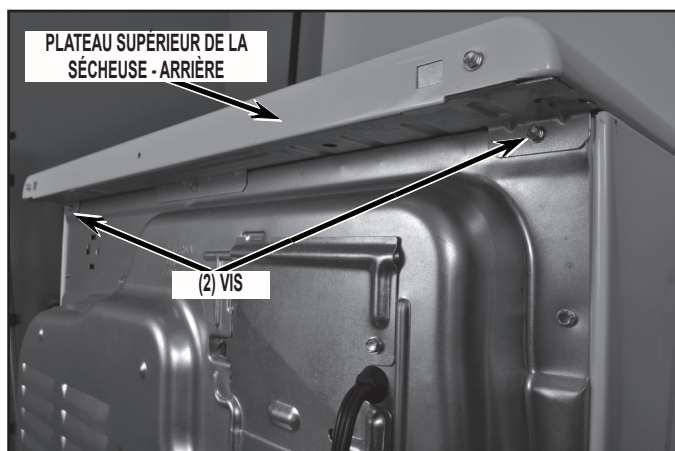

FIGURE 1

3. Déposer le plateau supérieur de la sécheuse – faire glisser le plateau supérieur de la sécheuse vers l'arrière de la sécheuse et soulever pour retirer le plateau; voir la *Figure 2*.

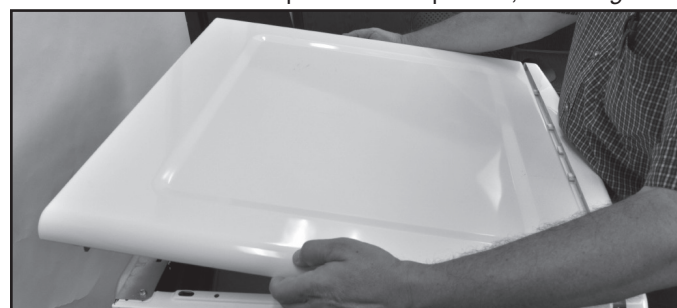

FIGURE 2

4. Déposer la console – ôter d'abord les deux (2) vis (une vis de chaque côté de la console) aux emplacements identifiés à la *Figure 3*.

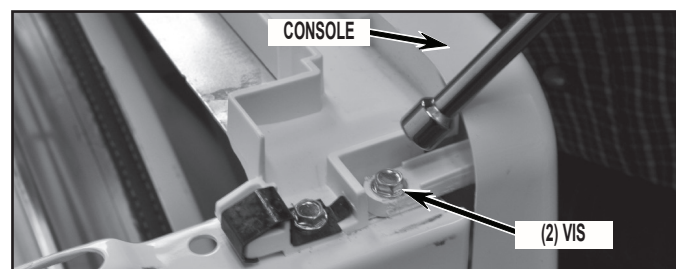

FIGURE 3

5. Débrancher le connecteur de la lampe du tambour et le connecteur principal de la console (voir la *Figure 4*) situés sur le côté droit de la sécheuse, au sommet/à l'avant. Soulever la console et incliner le module vers l'avant pour retirer la console.

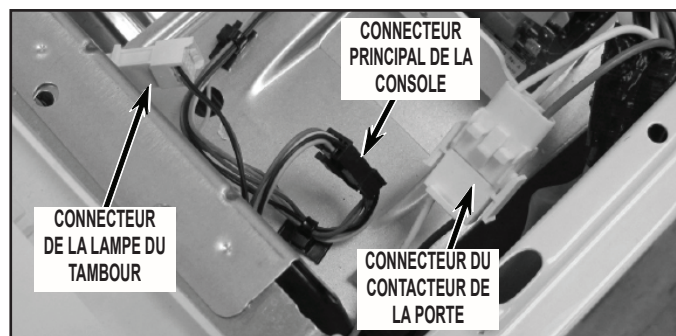

FIGURE 4

6. Entreprendre la dépose du panneau de façade – ouvrir la porte et ôter les deux (2) vis identifiées à la *Figure 5*.

REMARQUE : Après la dépose de ces vis, fermer la porte.

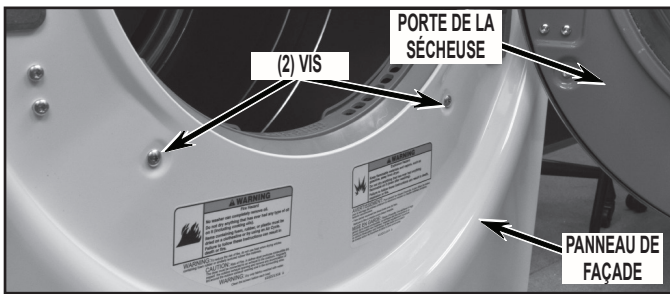

FIGURE 5

7. Débrancher le connecteur du contacteur de la porte – sur le côté droit de la sécheuse, au sommet/à l'avant; voir la *Figure 4*.

8. Déposer les quatre (4) vis en bas du panneau de façade (vis identifiées à la *Figure 6*).

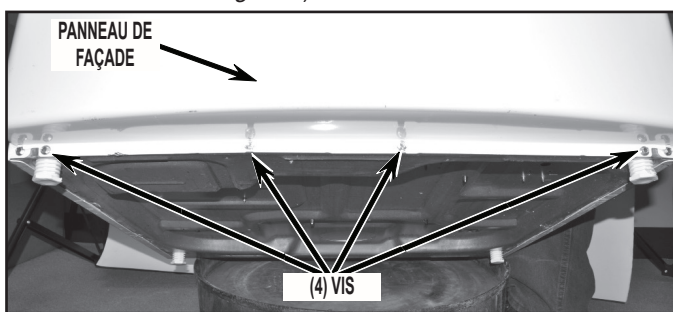

FIGURE 6

9. Ôter les trois (3) vis au sommet du panneau de façade (vis identifiées à la *Figure 7*).

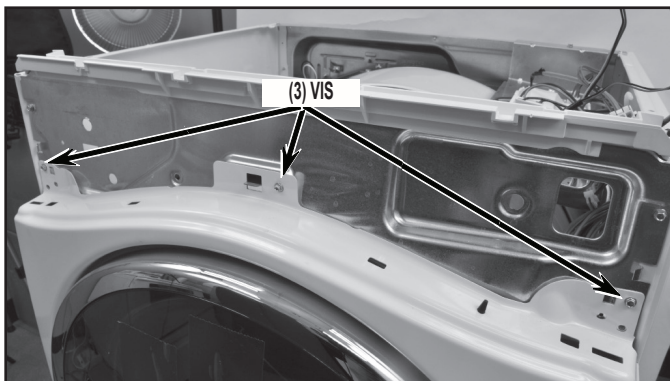

FIGURE 7

10. Séparer le panneau de façade de la sécheuse – soulever le panneau de façade pour le dégager des agrafes de retenue (une agrafe de chaque côté). Voir la *Figure 8*.

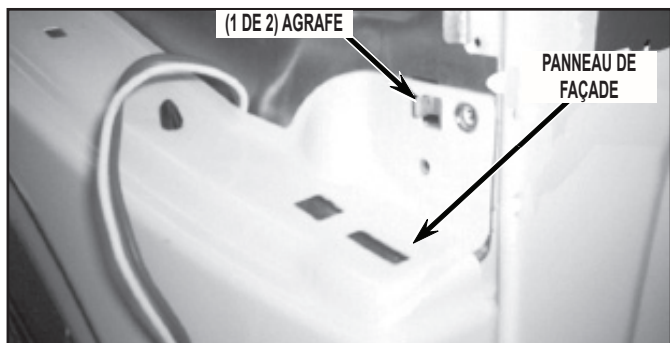

FIGURE 8

11. Déposer la tôle de cloisonnement de la sécheuse – retirer d'abord le filtre à charpie de la sécheuse; voir la *Figure 9*.

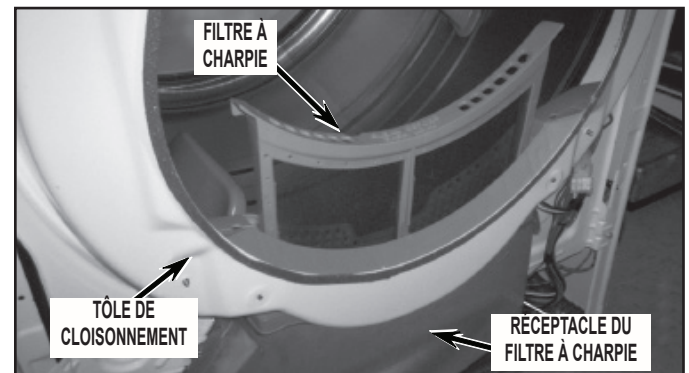

FIGURE 9

12. Débrancher le connecteur du capteur d'humidité du connecteur du câblage principal, situé sur le côté droit de la sécheuse, en bas/à droite; voir la *Figure 10*.

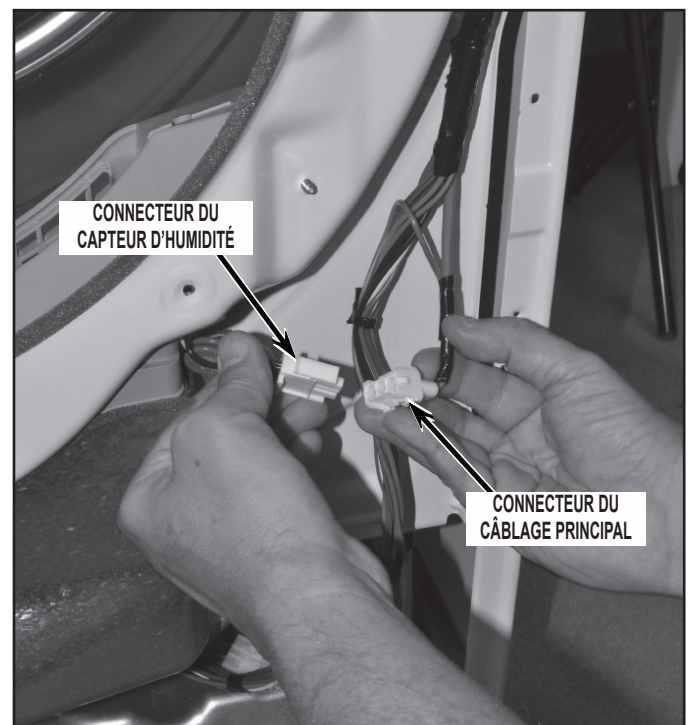

FIGURE 10

13. Déposer le réceptacle du filtre à charpie – ôter d'abord les quatre (4) vis et l'agrafe identifiées à la *Figure 11*.

REMARQUE : Pour l'extraction, faire glisser le réceptacle du filtre à charpie vers le bas en l'écartant de la sécheuse.

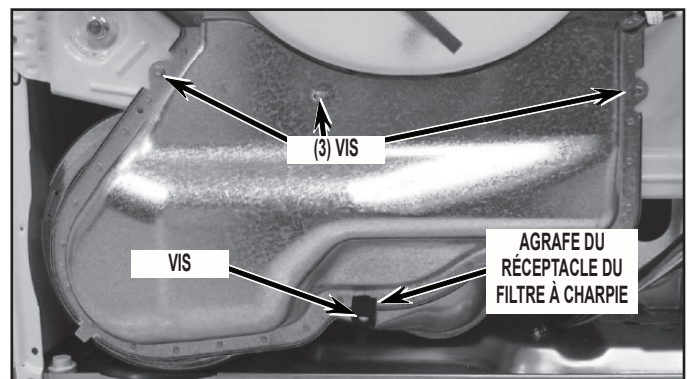

FIGURE 11

(suite à la page suivante)

W10337809C

14. Déposer la bride de montage de la console – ôter les deux (2) vis qui assujettissent la bride au panneau du côté gauche de la caisse de l'appareil, les deux (2) vis du panneau du côté droit et une (1) vis sur la bride centrale. Soulever légèrement l'ensemble pour pouvoir le séparer de la sécheuse. Voir les Figure 12A et 12B.

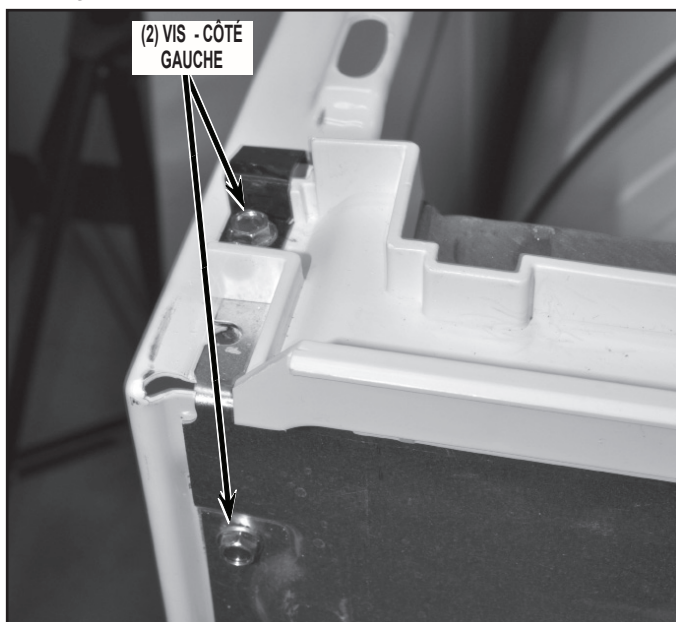

FIGURE 12A

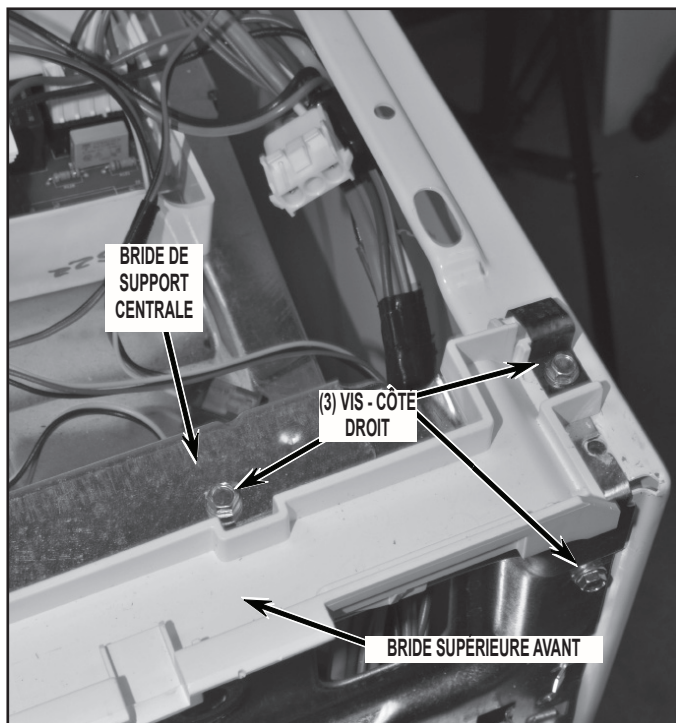

FIGURE 12B

15. Déposer la tôle de cloisonnement - ôter d'abord les quatre (4) vis qui assujettissent la tôle de cloisonnement à la caisse de l'appareil. Soulever légèrement la tôle de cloisonnement, et simultanément tirer la tôle de cloisonnement pour la séparer des galets de roulement du tambour et du tambour; voir la Figure 13.

REMARQUE : Durant la dépose de la tôle de cloisonnement, veiller à bien noter la position de l'écran de protection inférieur pour pouvoir le placer correctement lors du remontage.

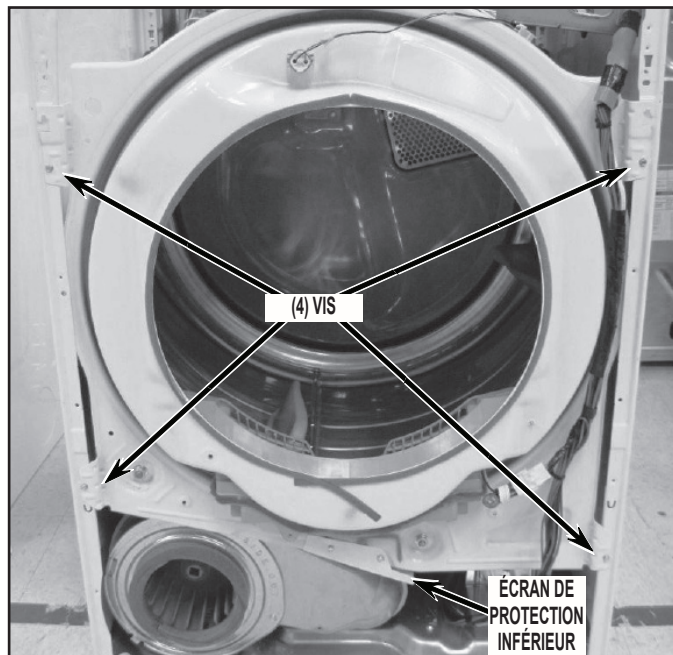

FIGURE 13

16. Écarter la tôle de cloisonnement sur le côté et ôter les deux (2) agrafes du câblage (pincer les extrémités avec une pince) pour pouvoir séparer le câblage de la tôle de cloisonnement; voir la Figure 14.

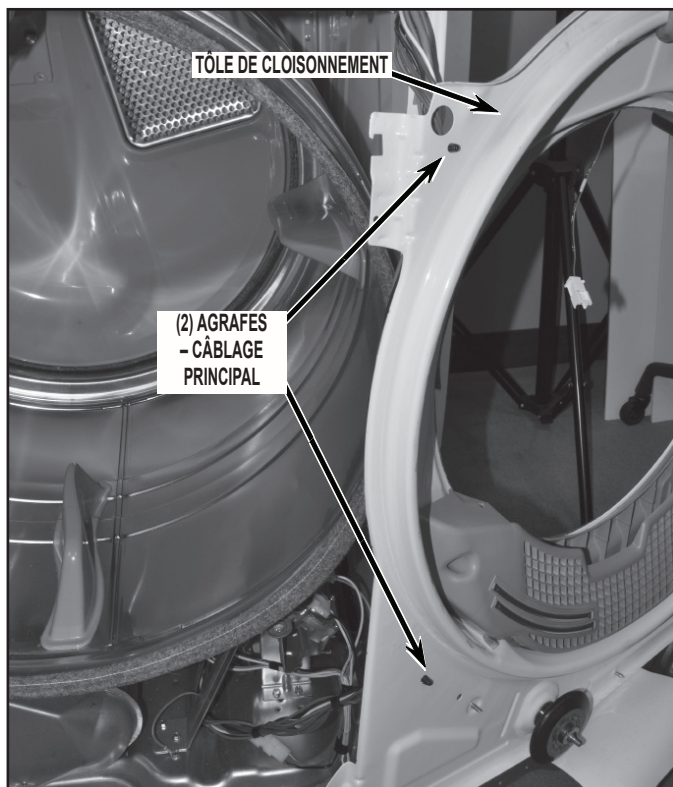

FIGURE 14

17. Avant l'extraction du tambour de la sécheuse on doit suspendre le module de commande MCC et sa bride de support avec le crochet en plastique associé au câblage principal, pour positionner l'ensemble correctement par rapport au panneau latéral de l'appareil; ainsi, le module de commande MCC restera suspendu sur place au lieu de tomber lors de l'extraction du tambour; voir la *Figure 15*.



FIGURE 15

18. Extraire le tambour de la sécheuse – introduire un bras dans la sécheuse juste au-dessous du tambour et jusqu'à l'arrière du moteur d'entraînement. Saisir la poulie de tensionnement et soulever pour éliminer la tension de la courroie; dégager ensuite la courroie de la poulie motrice et de la poulie de tensionnement; voir la *Figure 16* au sujet de la dépose et de l'installation de la courroie.

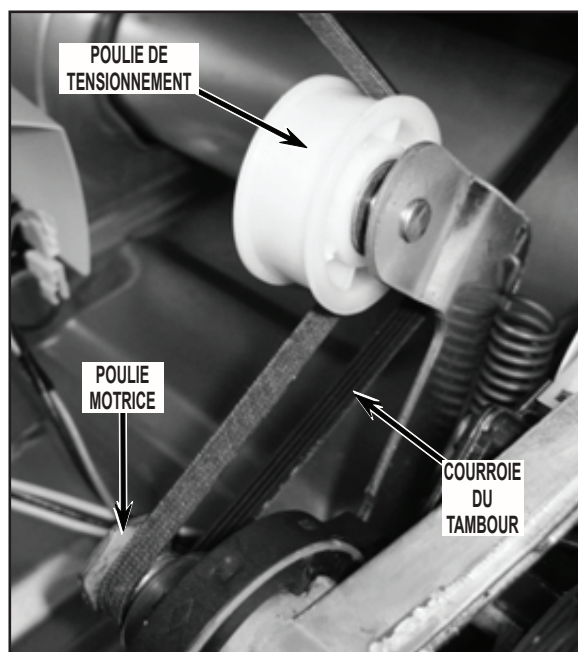

FIGURE 16

19. Extraire le tambour de la sécheuse – saisir la courroie du tambour et l'avant du tambour tout en faisant glisser le tambour hors de la caisse de l'appareil par l'avant.

IMPORTANT : En prévision du remontage, noter la position de la courroie du tambour, et l'orientation avant/arrière; l'ouverture de l'avant du tambour est plus grande que l'ouverture de l'arrière du tambour; voir la *Figure 17*.

REMARQUE : Lors de l'extraction du tambour hors de la caisse de l'appareil, veiller à ne pas heurter le module de commande CCU ou sa bride de support (il pourrait se décrocher et tomber).

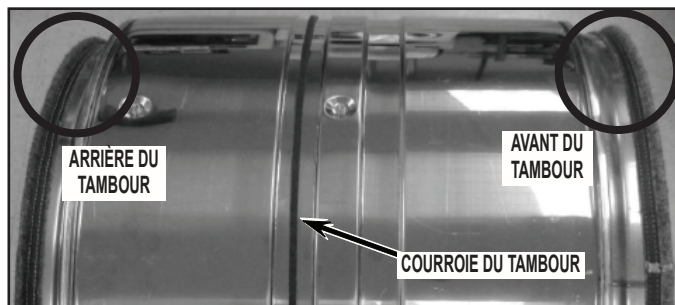

FIGURE 17

20. Déposer le conduit de décharge existant – ôter la vis (longueur 3/8") qui fixe le conduit de décharge à la sortie du logement du ventilateur; voir la *Figure 18*.

REMARQUE : La vis (longueur 3/8") ôtée à l'étape 20 doit être réutilisée à cet emplacement lors du remontage.

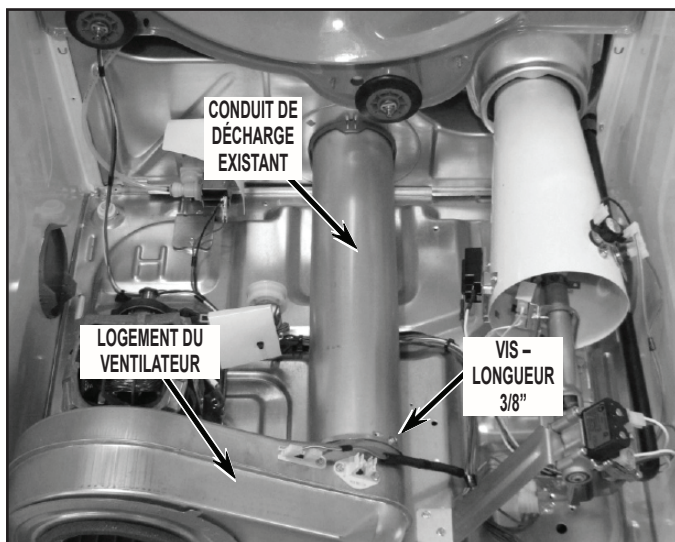

FIGURE 18 (ILLUSTRATION POUR UNE SÉCHEUSE À GAZ)

21. Déposer la collerette de la bouche de décharge – appuyer sur les trois (3) onglets sur la collerette pour pouvoir la dégager (en poussant) du panneau arrière de la sécheuse; voir la *Figure 19*.

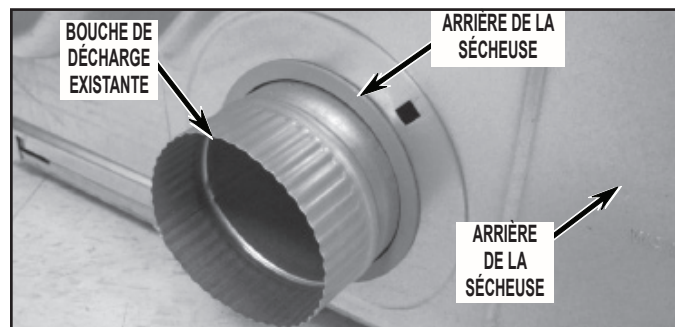

FIGURE 19

(suite à la page suivante)

W10337809C

⚠️ AVERTISSEMENT



Risque d'incendie

Avant de faire fonctionner la sècheuse, mettre en place les caches de fermeture des trous de ventilation non utilisés.

Le non-respect de ces instructions peut causer un décès, un incendie, un choc électrique ou une blessure grave.

22. Obturer le trou de diamètre 4" où le conduit de décharge traversait le panneau arrière – utiliser la plaque d'obturation métallique fournie avec l'ensemble. Utiliser la vis fournie dans l'ensemble pour assujettir la plaque d'obturation. Installer la plaque d'obturation depuis l'intérieur du panneau arrière de la sècheuse; l'onglet de la plaque doit être positionné comme on le voit à la *Figure 20*.

REMARQUE : Il est recommandé d'installer la plaque d'obturation depuis l'intérieur de la sècheuse et de positionner l'onglet en bas du trou de sortie arrière. Pour faciliter l'installation, insérer un tournevis dans le plus gros trou de la plaque d'obturation et tirer la plaque vers l'arrière.

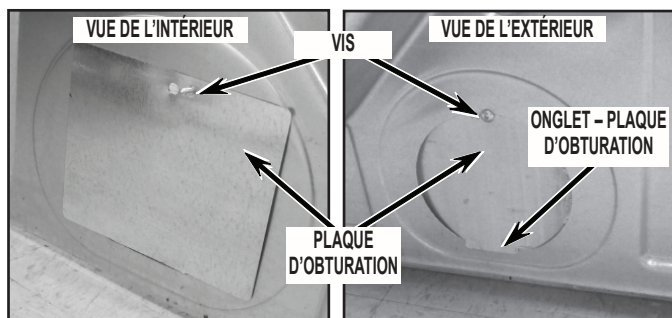

FIGURE 20

23. Utiliser la vis fournie avec l'ensemble pour immobiliser la plaque à la position correcte; insérer la vis de retenue dans le plus petit trou de la plaque pour immobiliser la plaque à la position identifiée à la *Figure 21*.

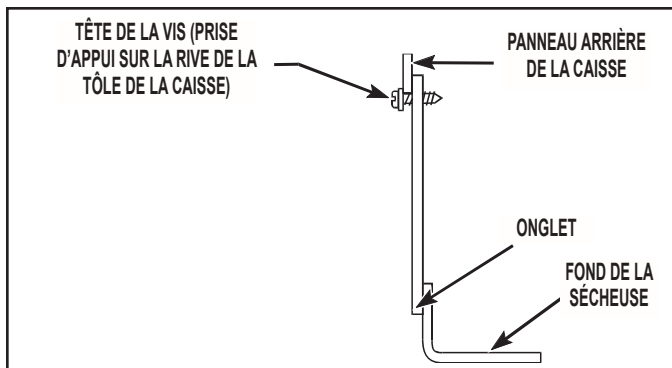

FIGURE 21

REMARQUE : Si la sècheuse était auparavant configurée pour la décharge par le côté (orifice de décharge ouvert, sans opercule arrachable) ou comporte un orifice additionnel sans opercule arrachable, installer depuis l'extérieur de la sècheuse l'opercule d'obturation en plastique fourni avec l'ensemble, pour obturer dans le panneau latéral le trou de sortie ouvert. Voir la *Figure 22*.

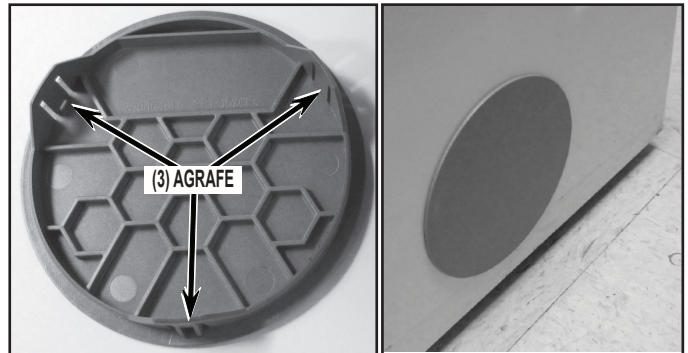

FIGURE 22

REMARQUE : Si la sècheuse était auparavant configurée pour la décharge par le bas, installer la plaque d'obturation métallique depuis l'intérieur de la sècheuse pour obturer dans le panneau inférieur le trou de sortie du conduit de décharge précédent extrait; utiliser la vis de fixation fournie avec l'ensemble; voir la *Figure 23*.

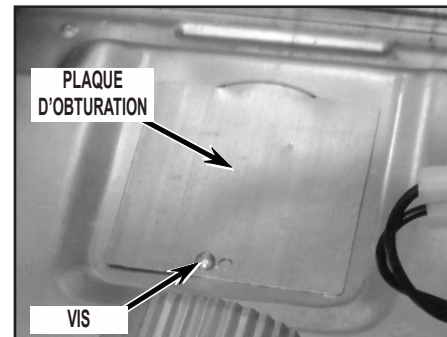

FIGURE 23

24. Déterminer s'il y a du ruban adhésif isolant sur le câblage principal comme on le voit à la *Figure 24*; sinon, enrouler du ruban adhésif isolant sur le câblage (comme l'indique l'illustration) pour éliminer le risque de pincement des conducteurs.

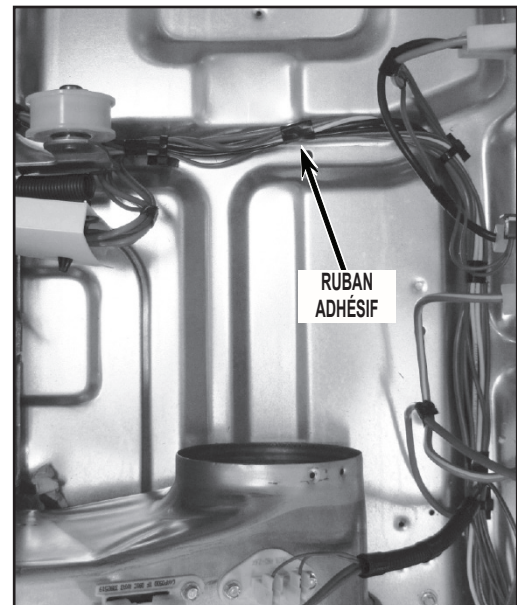

FIGURE 24

(suite à la page suivante)

LE PROCESSUS D'INSTALLATION EST DÉCRIT EN TROIS SECTIONS

REMARQUE : Déterminer la nouvelle configuration de décharge et exécuter les instructions de la section appropriée ci-dessous.

Section 1 – Décharge par le bas

Section 2 – Décharge par le côté gauche

Section 3 – Décharge par le côté droit

Section 1 - Décharge par le bas

1. Positionner la sécheuse à sa position de service dans la pièce; mesurer la distance séparant l'angle arrière du mur arrière et du mur latéral; noter ces dimensions pour utilisation ultérieure.
2. Placer sur le sol près de la sécheuse deux (2) cornières de protection de l'emballage de l'appareil (ou un autre matériau de protection adéquat); faire doucement basculer la sécheuse pour la placer en appui sur son côté gauche.
3. Utiliser une perceuse avec un foret de 1/8" ou bien un burin et un marteau pour arracher les six (6) pattes de retenue autour de l'opercule arrachable; voir la *Figure 25*.



FIGURE 25

4. Avec un burin et un marteau, travailler autour de la rive de l'opercule arrachable pour enlever l'opercule arrachable. Utiliser une lime pour éliminer les bavures laissées autour de l'orifice lors de l'élimination de l'opercule arrachable.
5. Remettre la sécheuse à sa position de service – rétablir les dimensions mesurées à l'étape 2 ci-dessus. Utiliser le trou de sortie dans le panneau inférieur comme gabarit pour tracer le périmètre du trou sur le plancher.
6. Raccorder le conduit de décharge de 187 mm (7,40") au logement du ventilateur avec la vis de longueur 3/8" ôtée à l'étape 20 des instructions de démontage de la sécheuse; voir la *Figure 26*.

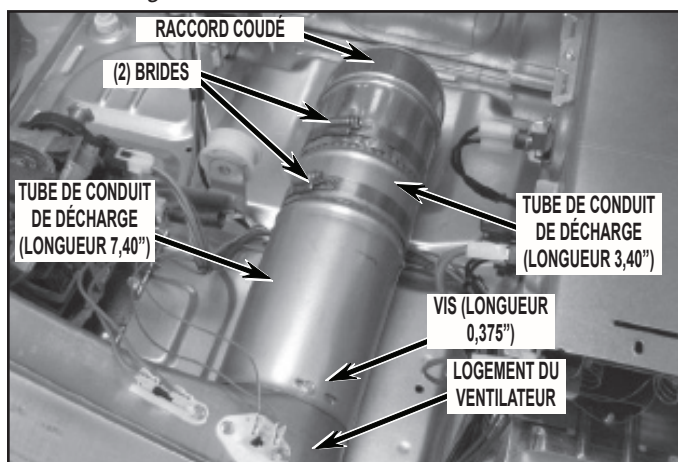

FIGURE 26

7. Combiner/assembler les composants suivants du circuit de décharge fournis dans l'ensemble - tube de conduit de décharge (longueur 86 mm (3,40")), raccord coudé et deux brides. Serrer légèrement chaque bride pour qu'elle retienne les composants, mais en permettant encore un mouvement relatif des composants.

8. Raccorder le sous-ensemble précédent au tube de conduit de décharge de longueur 187 mm (7,40") à l'intérieur de la sécheuse – voir la *Figure 26*.
9. Positionner correctement l'ensemble du circuit de décharge par le bas, puis bien serrer avec une bride; voir la *Figure 26*.
10. Le processus de configuration de la sécheuse pour la décharge par le bas est maintenant terminé. Procéder au remontage de l'appareil – exécuter dans l'ordre inverse les opérations déjà décrites pour le démontage, en consultant les présentes instructions pour l'assemblage et les raccordements du câblage.
11. Passer à la section "Dernières opérations de l'installation de la sécheuse" à la fin des présentes instructions.

Section 2 - Décharge par le côté gauche

REMARQUE : Si le circuit de décharge est acheminé vers le bas après la traversée du panneau latéral de la caisse, ménager un espacement de 10" ou plus entre le mur et le panneau latéral de la sécheuse.

1. Faisant face à l'appareil, examiner la partie inférieure du panneau latéral de gauche. S'il y a deux orifices de sortie obturés par un opercule arrachable, **ARRACHER UNIQUEMENT L'OPERCULE ARRACHABLE DE L'ORIFICE ARRIÈRE.** Voir la *Figure 27*.

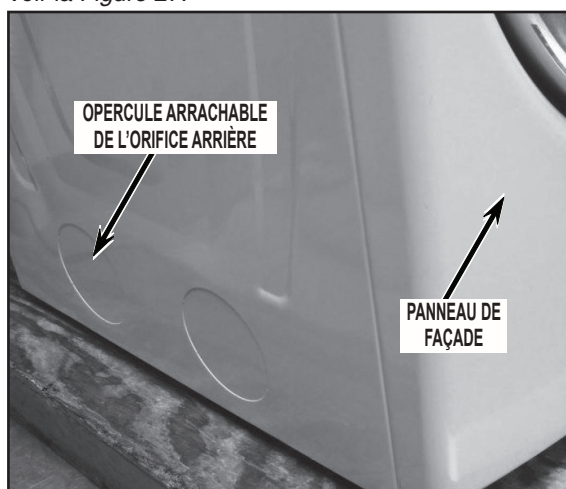

FIGURE 27

2. Utiliser une perceuse avec un foret de 1/8" ou bien un burin et un marteau pour enlever uniquement l'opercule arrachable de l'orifice arrière. Éliminer les six (6) pattes de retenue autour de l'opercule arrachable; voir la *Figure 28*.

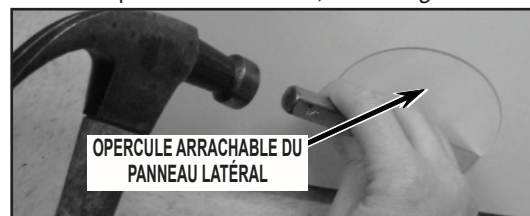

FIGURE 28

3. Avec un burin et un marteau, travailler autour de la rive de l'opercule arrachable pour enlever l'opercule arrachable. Utiliser une lime pour éliminer les bavures laissées autour de l'orifice lors de l'élimination de l'opercule arrachable.
4. Raccorder le conduit de décharge de 187 mm (7,40") au logement du ventilateur avec la vis de longueur 3/8" ôtée à l'étape 20 des instructions de démontage de la sécheuse.

(suite à la page suivante)
W10337809C

- Combiner/assembler les composants suivants du circuit de décharge fournis dans l'ensemble - tube de conduit de décharge (longueur 305 mm (12,0")), raccord coudé et une bride. Serrer légèrement chaque bride pour qu'elle retienne les composants, mais en permettant encore un mouvement relatif des composants; voir la *Figure 28*.

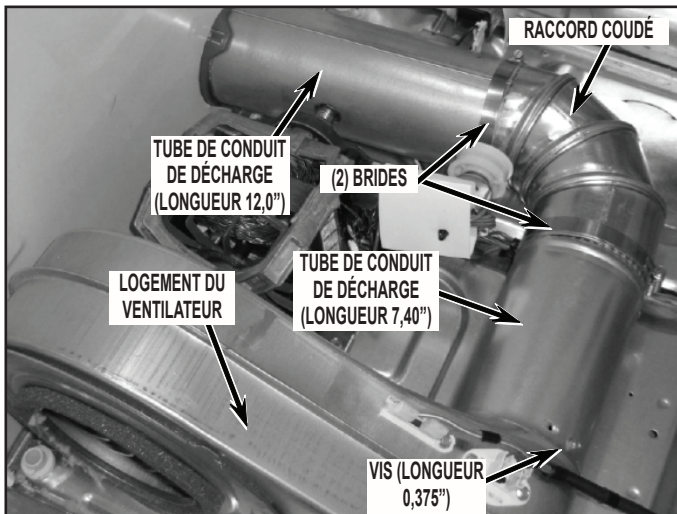

FIGURE 29

- Insérer le sous-ensemble décrit à l'étape N°5 à travers l'ouverture qui était obturée par l'opercule arrachable dans le panneau latéral du côté gauche, extrémité nervurée placée vers l'extérieur; placer une bride sur le raccord coudé et raccorder l'extrémité du raccord coudé au tube de conduit de décharge (longueur 187 mm (7,40")) déjà présent à l'intérieur de la sècheuse; voir la *Figure 29*.
- Depuis l'extérieur de la sècheuse, installer la collerette de la bouche de décharge (fournie avec l'ensemble) – enfiler la collerette sur le tube de conduit de décharge et provoquer la mise en place par emboîtement; voir la *Figure 30*.

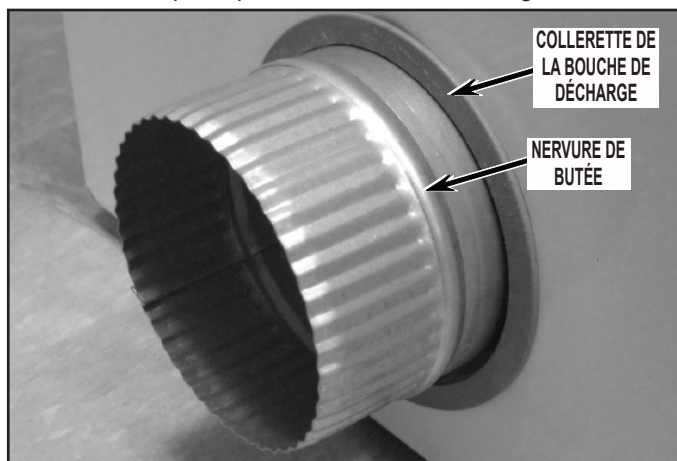

FIGURE 30

- Positionner correctement l'ensemble du circuit de décharge; veiller à ce que la nervure de butée sur le tube de conduit de décharge (longueur 305 mm (12,0")) soit à l'extérieur de la sècheuse; voir la *Figure 29*. Bien serrer chaque bride; voir la *Figure 28*.
- Le processus de configuration de la sècheuse pour la décharge par le côté gauche est maintenant terminé. Procéder au remontage de l'appareil – exécuter dans l'ordre inverse les opérations déjà décrites pour le démontage, en consultant les présentes instructions pour l'assemblage et les raccordements du câblage.
- Passer à la section "Dernières opérations de l'installation de la sècheuse" à la fin des présentes instructions.

Section 3 - Décharge par le côté droit

REMARQUE : Si le circuit de décharge est acheminé vers le bas après la traversée du panneau latéral de la caisse, ménager un espacement de 10" ou plus entre le mur et le panneau latéral de la sècheuse.

- Faisant face à l'appareil, examiner la partie inférieure du panneau latéral de droite. S'il y a deux orifices de sortie obturés par un opercule arrachable, **ARRACHER UNIQUEMENT L'OPERCULE ARRACHABLE DE L'ORIFICE ARRIÈRE**. Voir la *Figure 31*.

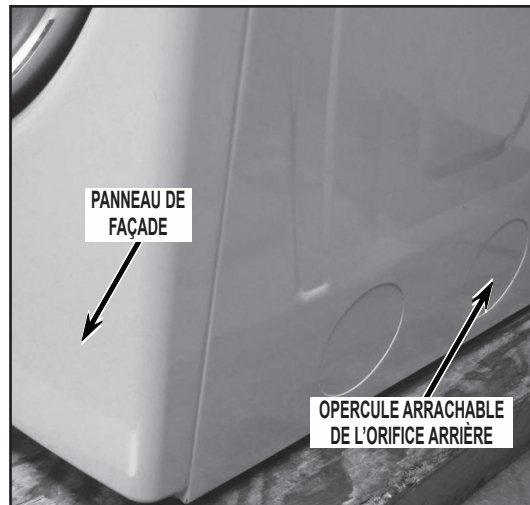

FIGURE 31

- Utiliser une perceuse avec un foret de 1/8" ou bien un burin et un marteau pour enlever uniquement l'opercule arrachable de l'orifice arrière. Éliminer les six (6) pattes de retenue autour de l'opercule arrachable; voir la *Figure 32*.



FIGURE 32

- Avec un burin et un marteau, travailler autour de la rive de l'opercule arrachable pour enlever l'opercule arrachable. Utiliser une lime pour éliminer les bavures laissées autour de l'orifice lors de l'élimination de l'opercule arrachable.
- Raccorder le conduit de décharge de 187 mm (7,40") au logement du ventilateur avec la vis de longueur 3/8" ôtée à l'étape 20 des instructions de démontage de la sècheuse.

- Combiner/assembler les composants suivants du circuit de décharge fournis dans l'ensemble - tube de conduit de décharge (longueur 305 mm (12,0")), raccord coudé et une bride. Serrer légèrement chaque bride pour qu'elle retienne les composants, mais en permettant encore un mouvement relatif des composants; voir la *Figure 33*.

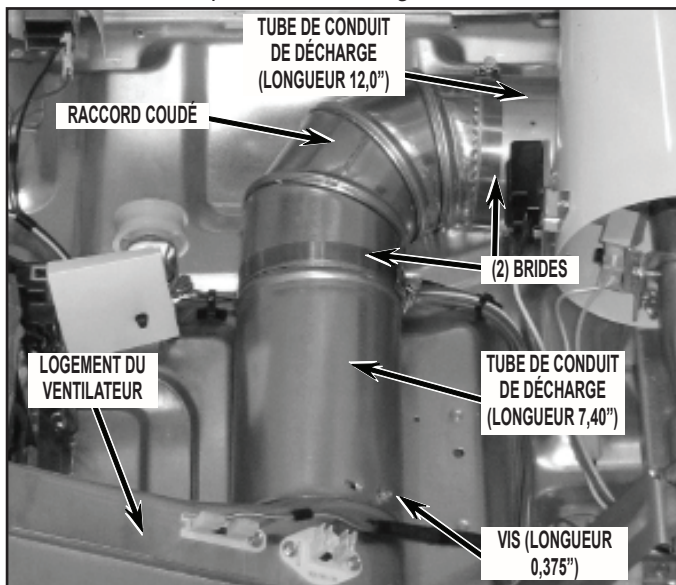

FIGURE 33

- Insérer le sous-ensemble décrit à l'étape précédente à travers l'ouverture qui était obturée par l'opercule arrachable dans le panneau latéral du côté droit, extrémité nervurée placée vers l'extérieur; placer une bride sur le raccord coudé et raccorder l'extrémité du raccord coudé au tube de conduit de décharge (longueur 187 mm (7,40")) déjà présent à l'intérieur de la sécheuse; voir la *Figure 33*.
- Positionner correctement l'ensemble du circuit de décharge; bien serrer chaque bride; voir la *Figure 33*.
- Depuis l'extérieur de la sécheuse, installer la collerette de la bouche de décharge (fournie avec l'ensemble) – enfiler la collerette sur le tube de conduit de décharge et provoquer la mise en place par emboîtement; voir la *Figure 34*.

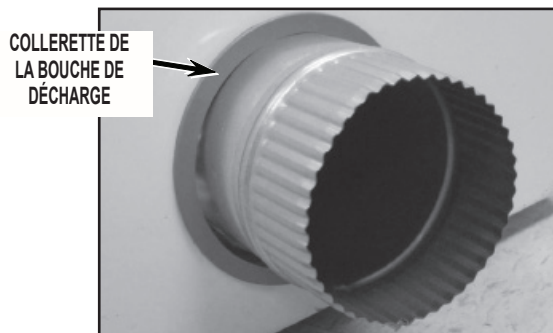

FIGURE 34

- Positionner correctement l'ensemble du circuit de décharge; veiller à ce que la nervure de butée sur le tube de conduit de décharge (longueur 305 mm (12,0")) soit à l'extérieur de la sécheuse; voir la *Figure 34*. Bien serrer chaque bride; voir la *Figure 33*.
- Le processus de configuration de la sécheuse pour la décharge par le côté droit est maintenant terminé. Procéder au remontage de l'appareil – exécuter dans l'ordre inverse les opérations déjà décrites pour le démontage, en consultant les présentes instructions pour l'assemblage et les raccordements du câblage.
- Passer à la section "Dernières opérations de l'installation de la sécheuse" à la fin des présentes instructions.

Dernières opérations de l'installation de la sécheuse

IMPORTANT : Pour le remontage correct de l'appareil, noter particulièrement les étapes suivantes du processus.

- Exécuter dans l'ordre inverse les opérations déjà décrites pour le démontage, en consultant les photographies des présentes instructions, et conformément à ce qui suit.
- Pour la réinstallation du tambour, voir la *Figure 17* au sujet de l'orientation correcte du tambour (avant/arrière).
- Lors de la réinstallation de la courroie du tambour, veiller orienter les stries de la courroie vers la surface externe du tambour. Pousser le bras de la poulie de tensionnement vers le haut et placer la courroie en position comme on le voit à la *Figure 16*. Libérer lentement le bras de la poulie de tensionnement pour qu'il applique une tension sur la courroie. Soulever légèrement l'avant du tambour et effectuer un mouvement de rotation lente pour vérifier que la courroie est correctement placée.
- Rabattre la tôle de cloisonnement avant sur l'avant de la sécheuse et réinstaller les deux (2) agrafes d'arrimage du câblage sur la face avant de la tôle de cloisonnement. Lors de la mise en place et de l'accrochage de la tôle de cloisonnement sur la sécheuse, veiller à ne pincer aucun conducteur du câblage, et veiller à engager la section centrale de la tôle de cloisonnement derrière la rive du panneau latéral; voir la *Figure 35* et la *Figure 13*.

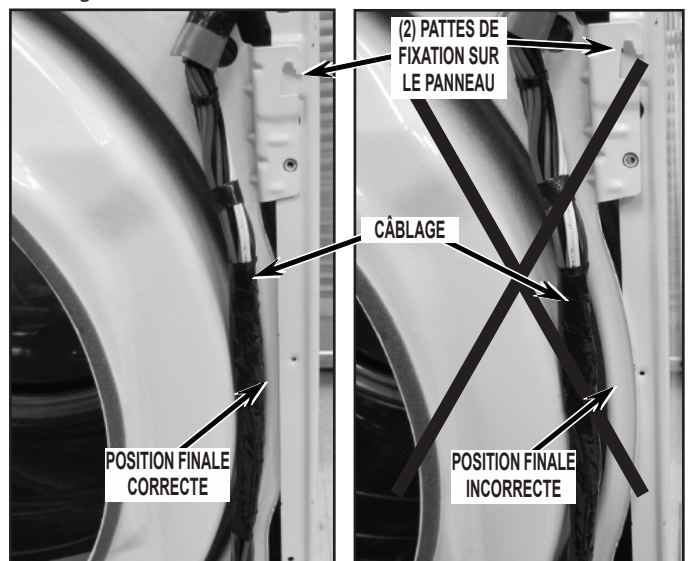

FIGURE 35

- Positionner les galets de roulement du tambour (installés sur la tôle de cloisonnement) sous la lèvre du tambour, et faire tourner le tambour pour vérifier que le positionnement est correct. Réinstaller les quatre (4) vis dans les angles; voir la *Figure 13*.
- Il y a en bas de la tôle de cloisonnement une plaquette de protection; vérifier que la plaquette de protection est placée au-dessus des connecteurs du capteur du ventilateur; voir la *Figure 36*.

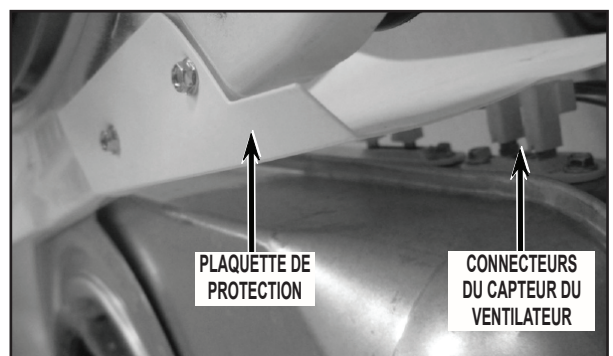

FIGURE 36

(suite à la page suivante)

W10337809C

7. Lors de la réinstallation de la bride supérieure avant, veiller à placer la bride de support centrale (métallique) au-dessus de la bride supérieure avant; voir la *Figure 12B*. Insérer et enfoncer les deux (2) ongles à chaque extrémité de la bride; voir la *Figure 37*. Réinstaller les cinq (5) vis identifiées aux *Figures 12A et 12B*

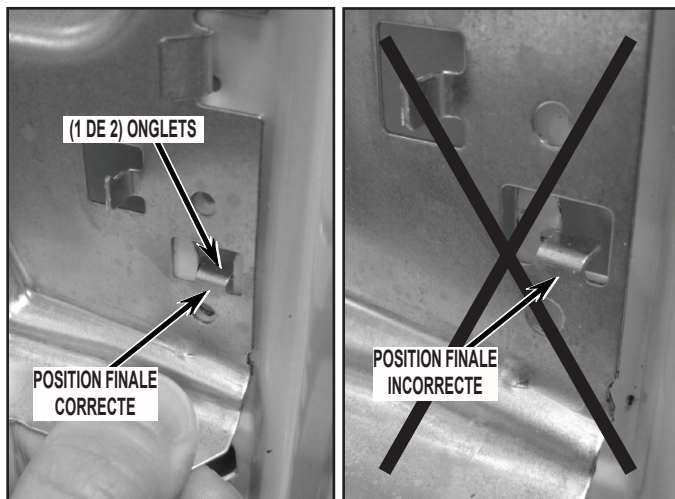

FIGURE 37

8. Lors de la réinstallation du réceptacle du filtre à charpie avec ses vis sur le logement du ventilateur (voir la *Figure 11*), vérifier que l'agrafe inférieure en plastique du réceptacle du filtre à charpie pince et accroche correctement le réceptacle; voir la *Figure 38*.

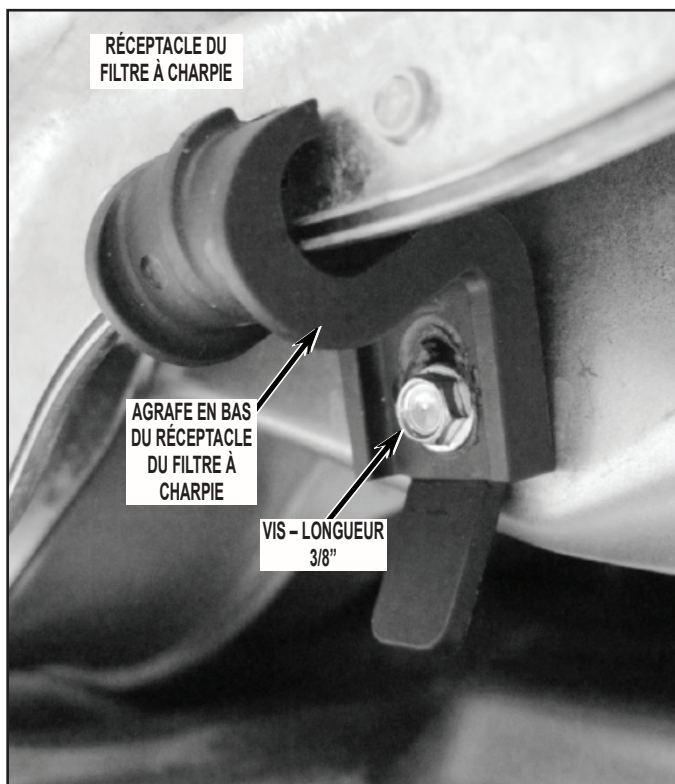

FIGURE 38

9. Rebrancher le connecteur du capteur d'humidité; voir la *Figure 10*.
10. Réinsérer le filtre à charpie; voir la *Figure 9*.

11. Lors de la remise en place de l'ensemble panneau de façade/porte sur les deux (2) ongles (voir la *Figure 8*), vérifier que le connecteur du contacteur de la porte est correctement acheminé et placé derrière la bride supérieure avant. Placer les trois (3) vis supérieures; voir la *Figure 7*. Connecter le contacteur de la porte; voir la *Figure 4*. Tenir le panneau de façade à la position appropriée en évitant de le déformer, ouvrir la porte de la sécheuse et réinstaller les deux (2) vis Phillip; voir la *Figure 5*. Placer les quatre (4) vis inférieures; voir la *Figure 6*.

12. Saisir la console avant et enfiler les deux connecteurs à travers le trou de droite de la bride supérieure avant. Placer les deux tiges de support des angles inférieurs de la console dans les ouvertures du sommet du panneau de façade; incliner la console vers l'arrière et engager/emboîter sa lèvre supérieure sur la rive supérieure la bride supérieure avant. Reconnecter les connecteurs de la lampe du tambour et de la console; voir la *Figure 4*. Réinstaller les deux (2) vis supérieures; voir la *Figure 3*.

13. Saisir le panneau supérieur de l'appareil et engager sa rive avant dans le plateau en plastique de la bride supérieure avant; voir la *Figure 2*. Rabattre le panneau supérieur et faire glisser celui-ci vers l'avant pour le placer à sa position de service finale. Réinstaller les deux (2) vis arrière; voir la *Figure 1*.

14. Repositionner la sécheuse à sa position de position de service.

15. Raccorder le circuit de décharge externe à la sécheuse.

⚠ AVERTISSEMENT



Risque de choc électrique

Brancher sur une prise à 3 alvéoles reliée à la terre.

Ne pas enlever la broche de liaison à la terre.

Ne pas utiliser un adaptateur.

Ne pas utiliser un câble de rallonge.

Le non-respect de ces instructions peut causer un décès, un incendie ou un choc électrique.

16. Brancher la sécheuse ou reconnecter la source de courant électrique.

REMARQUE : Pour une sécheuse à gaz, installer le raccord flexible du circuit de gaz à l'arrière de la sécheuse. Ouvrir le robinet d'arrêt de la canalisation d'arrivée de gaz. Vérifier l'absence de fuites – appliquer sur chaque jointure du circuit (à l'arrière de la sécheuse) une solution homologuée (produit non corrosif) de détection des fuites. Si on constate la formation de bulles, fermer l'arrivée de gaz et resserrer chaque connexion concernée. Effectuer un nouveau test pour vérifier l'absence de toute fuite de gaz.

17. Vérifier que chaque composant a été solidement installé et fixé, et que le filtre à charpie a été installé sur la sécheuse.

18. Vérifier le fonctionnement correct de la sécheuse.