



INSTALLATION MANUAL

GAS COOKTOP

Read this owner's manual thoroughly before operating the appliance and keep it handy for reference at all times.

ENGLISH

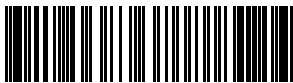

MFL71938001
Rev.00_051222

www.lg.com

Copyright © 2022 LG Electronics Inc. All Rights Reserved.

Safety for a Gas Cooktop

WARNING: If the information in these instructions is not followed exactly, a fire or explosion may result causing property damage, personal injury or death.

- Do not store or use gasoline or other flammable vapors and liquids in the vicinity of this or any other appliance.
- **WHAT TO DO IF YOU SMELL GAS**
 - Do not try to light any appliance.
 - Do not touch any electrical switch.
 - Do not use any phone in your building.
 - Immediately call your gas supplier from a neighbor's phone. Follow the gas supplier's instructions.
 - If you cannot reach your gas supplier, call the fire department.
- Installation and service must be performed by a qualified installer, service agency, or the gas supplier.



WARNING:

Never Operate the Top Surface Cooking Section of this Appliance Unattended.

- Failure to follow this warning statement could result in fire, explosion, or burn hazard that could cause property damage, personal injury, or death.
- If a fire should occur, keep away from the appliance and immediately call your fire department.

DO NOT ATTEMPT TO EXTINGUISH AN OIL/GREASE FIRE WITH WATER.

TABLE OF CONTENTS

4 IMPORTANT SAFETY INSTRUCTIONS

- 4 READ ALL INSTRUCTIONS BEFORE USE
- 4 WARNING

6 INSTALLATION

- 6 Before Installing
- 8 Installing the Cooktop

13 APPENDIX

- 13 Checking Operation

4 IMPORTANT SAFETY INSTRUCTIONS

IMPORTANT SAFETY INSTRUCTIONS

READ ALL INSTRUCTIONS BEFORE USE

Download this owner's manual at <http://www.lg.com>

Safety Messages

Your safety and the safety of others are very important.

We have provided many important safety messages in this manual and on your appliance. Always read and follow all safety messages.



This is the safety alert symbol.

This symbol alerts you to potential hazards that can kill or injure you and others. All safety messages will follow the safety alert symbol and either the word **WARNING** or **CAUTION**.

These words mean:



WARNING

You may be killed or seriously injured if you do not follow instructions.



CAUTION

You may be injured or cause damage to the product if you do not follow instructions.

All safety messages will tell you what the potential hazard is, tell you how to reduce the chance of injury, and tell you what may happen if the instructions are not followed.

WARNING

WARNING

- To reduce the risk of explosion, fire, death, electric shock, injury or scalding to persons when using this product, follow basic precautions, including the following:

Installation

- Remove all tape and packing materials before using the cooktop. Dispose of all plastic bags after unpacking the cooktop. Never allow children to play with packing materials.
- Never reuse old flexible connectors. The use of old flexible connectors can cause gas leaks and personal injury. Always use **NEW** flexible connectors when installing a gas appliance.
- Remove all packing material and literature before connecting gas and electrical supply.
- Have your cooktop installed by a qualified installer.
- Your cooktop must be electrically grounded in accordance with local codes or, in the absence of local codes, in accordance with the National Electrical Code (ANSI/NFPA 70, latest edition). In Canada, electrical grounding must be in accordance with the current CSA C22.1 Canadian Electrical Code Part 1 and/or local codes. Refer to step 3, Electrical Connections, in this manual.
- Be sure the wall coverings around the cooktop can withstand heat generated by the cooktop up to 200 °F.
- The ventilating hood must be constructed of sheet metal not less than 0.0122" thick. Install above the cooktop with a clearance of not less than 1/4" between the hood and the underside of the combustible material or metal cabinet. The hood must be at least as wide as the appliance and centered over the appliance. Clearance between the cooking surface and the ventilation hood surface **MUST NEVER BE LESS THAN 24 INCHES.**

IMPORTANT SAFETY INSTRUCTIONS 5

EXCEPTION: Installation of a listed microwave oven or cooking appliance over the cooktop shall conform to the installation instructions packed with that appliance.

- If cabinets are located above the cooktop, allow a minimum clearance of 30" between the cooking surface and the bottom of unprotected cabinets.
- If a 30" clearance between cooking surface and overhead combustible material or metal cabinets cannot be maintained, protect the underside of the cabinets above the cooktop with not less than 1/4" insulating millboard covered with sheet metal not less than 0.0122" thick. Clearance between the cooking surface and protected cabinets **MUST NEVER BE LESS THAN 24 INCHES.**
- The vertical distance from the plane of the cooking surface to the bottom of adjacent overhead cabinets extending closer than 1" to the plane of the cooktop sides must not be less than 18". (See the Dimensions and Clearances illustration in this manual.)
- Do not obstruct the combustion or ventilation air vents.
- Leak testing of the appliance must be conducted according to the manufacturer's instructions.
- Items of interest to children should not be placed in cabinets above the cooktop.
 - Children climbing on the cooktop to reach items could be seriously injured.
- This appliance must not be installed with a ventilation system that blows air downward toward the cooktop. This type of ventilation system may cause ignition and combustion problems with the gas cooking appliance resulting in personal injury or unintended operation.

ENGLISH

SAVE THESE INSTRUCTIONS

6 INSTALLATION

INSTALLATION

Before Installing

Before You Begin

Read these instructions completely and carefully. Improper installation, adjustment, alteration, service or maintenance can cause injury or property damage. For assistance or additional information, consult a qualified installer, service agency, manufacturer (dealer) or your gas supplier.

Installation of this cooktop must conform with local codes, or in the absence of local codes, with the National Fuel Gas Code, ANSI Z223.1/NFPA.54 or, in Canada, the Natural Gas and Propane Installation Code, CSA B149.1.

As with any appliance using gas and generating heat, there are certain safety precautions you should follow. You will find these precautions in the IMPORTANT SAFETY INSTRUCTIONS chapter. Read them carefully.

IMPORTANT:

- Save these instructions for the local electrical inspector's use.
- Observe all governing codes and ordinances.

NOTE

- Installer: Leave these instructions with the appliance after installation is completed.
- Consumer: Keep the owner's manual and installation manual for future reference.
- This appliance must be properly grounded.
- The electrical diagram is in an envelope attached to the back of the cooktop.
- Skill level – Installation of this appliance requires basic mechanical skills.
- Proper installation is the responsibility of the installer.
- Product failure due to improper installation is not covered under the Warranty.
- Remove all tape and packaging.
- Make sure the burners are properly seated and level.
- Take the accessory pack off of the cooktop.
- Check to be sure that no cooktop parts have come loose during shipping.

In the Commonwealth of Massachusetts

- This product must be installed by a licensed plumber or gas fitter.
- When using ball type gas shut-off valves, they must be the T-handle type.
- A flexible gas connector, when used, must not exceed 3 feet in length.

Tools and Materials

Tools You Will Need

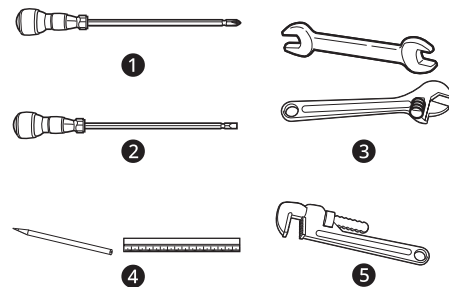

- 1 Phillips Screwdriver
- 2 Flat-blade Screwdriver
- 3 Open-end or Adjustable Wrench
- 4 Pencil and Ruler
- 5 Pipe Wrench (2 ea) (one for support)

Materials You May Need

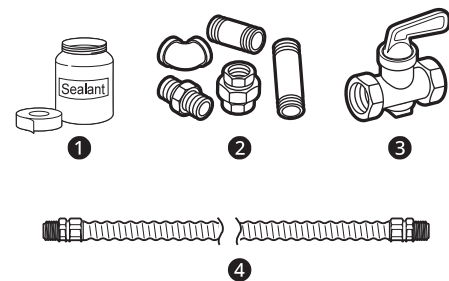

- 1 Joint Sealant
 - 2 Pipe Fittings
 - 3 Shut Off Valve
 - 4 Flexible Connector
- Gas line shut-off valve

- To reduce the possibility of gas leaks, apply Teflon tape or a thread compound approved for use with LP or natural gases to all threaded connections.
- Flexible metal appliance connector (5/8" I.D.) A 3-foot length is recommended for ease of installation but other lengths are acceptable.

Never use an old connector when installing a new cooktop.

- Flare union adapter for connection to gas supply line (3/4" or 1/2" NPT x 5/8" I.D.)
- Flare union adapter for connection to pressure regulator on cooktop. (1/4" NPT x 1/2" I.D.)
- Liquid leak detector or soapy water

Dimensions and Clearances

Provide enough clearance between the cooktop and adjacent combustible surfaces. These dimensions must be met for safe use of your cooktop. The location of the electrical outlet and pipe opening may be adjusted to meet specific requirements.

The cooktop must be placed with at least 2 3/4" of clearance to the back wall.

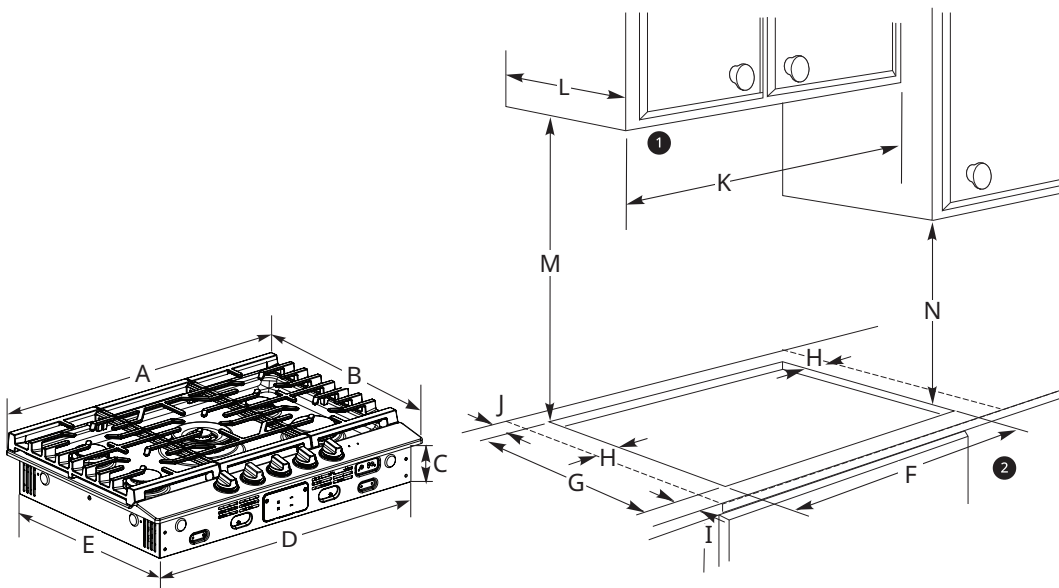

- 1 Make sure wall coverings, countertop and cabinets around cooktop can withstand the heat (up to 200 °F) generated by the cooktop
- 2 To ensure accuracy, it is best to make a template when cutting the opening in the counter

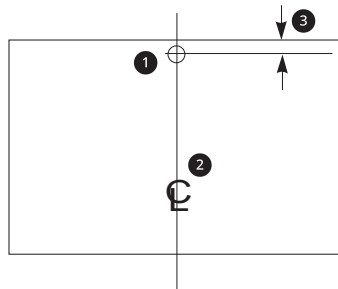

- 1 Recommended gas supply location
- 2 From cutout center line
- 3 1" min. from back wall

8 INSTALLATION

-	Dimension/Clearance	30" Cooktop	36" Cooktop
A	Width of upper plate	30"	36"
B	Depth of upper plate	21 11/16"	
C	Height of cooktop base	3 3/4"	
D	Width of cooktop base	28 1/4"	33 5/8"
E	Depth of cooktop base	19 3/8"	
F	Width of cutout	28 1/2"	33 15/16"
G	Depth of cutout	19 11/16"	
H	Distance from cutout to side wall on the left of unit. / Distance from cutout to side wall on the right of the unit.	≥11 13/16"	
I	Distance from front edge of cutout to front edge of countertop	≥1 5/8"	
J	Distance between cutout and the wall behind the cooktop	≥2 3/4"	
K	Width of unprotected overhead cabinets	≥30"	≥36"
L	Depth of unprotected overhead cabinets	≤13"	
M	Clearance from countertop to unprotected overhead surface	≥30"	
N	Clearance from countertop to nearest cabinet on either side of unit	≥18"	

Installing the Cooktop

Installing the Cooktop Unit

- 1 Locate the electrical outlet and gas shut-off valve beneath the cabinet. Never reuse old flexible connectors. Install a manual shut-off valve **2** in the gas line in an easily accessible location outside the cooktop. Be sure you know how and where to shut off the gas supply to the cooktop. Install the electrical outlet 12" **1** below the countertop.

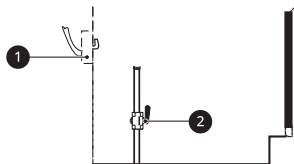

- 2 Carefully lower the cooktop into the countertop cutout, making sure not to trap any wires.

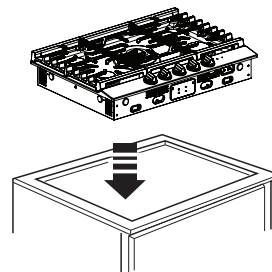

- 3 Remove the retainer brackets from the literature package.

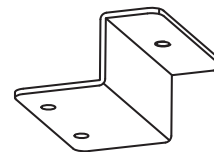

- 4 Install the retainer brackets **1** to the bottom of the cooktop unit **3**, then snug the screws **2** against the bottom of the countertop **4** as shown.

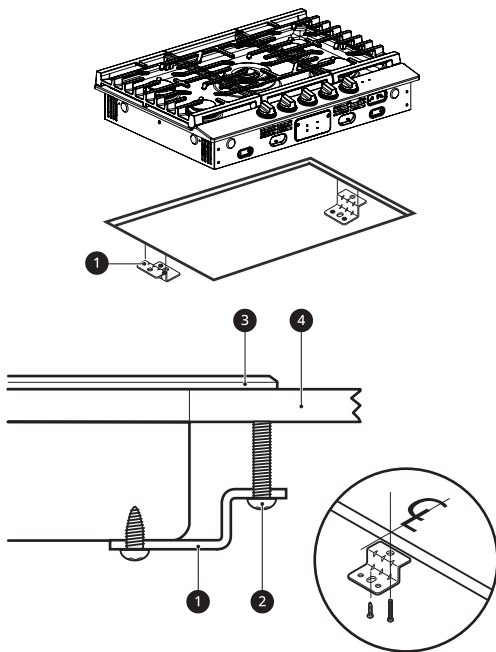
**NOTE**

- The retainer brackets **MUST** be installed to meet local codes or, in their absence, the National Electrical Code ANSI/NFPA No. 70, latest edition.

1. Providing Adequate Gas Supply

This cooktop is designed to operate at a pressure of 5" of water column with natural gas or 10" of water column with LP, propane or butane gas.

Make sure you are supplying your cooktop with the type of gas for which it is designed.

This cooktop is convertible for use with natural or propane gas. When using this cooktop with LP gas, the conversion must be made by a qualified LP installer before attempting to operate the cooktop using that gas.

For correct operation, the pressure of natural gas supplied to the regulator should be between 5" and 13" of water column.

For LP gas, the pressure supplied must be between 10" and 13" of water column.

When checking for correct operation of the regulator, the inlet pressure must be at least 1" more than the operating (manifold) pressure as given above.

The pressure regulator located at the inlet of the cooktop manifold must remain in the supply line regardless of whether natural or LP gas is being used.

A flexible metal appliance connector used to connect the cooktop to the gas supply line must have an I.D. of 5/8" and must be a maximum of 3 feet in length for easy installation. In Canada, flexible connectors should be single wall metal connectors less than 6 feet in length.

2. Connecting the Cooktop to Gas

Shut off the main gas supply valve before removing the old cooktop and leave it off until the new hook-up has been completed. Don't forget to relight the pilot on other gas appliances when you turn the gas back on.

Because hard piping restricts movement of the cooktop, the use of a CSA International-certified flexible metal appliance connector is recommended unless local codes require a hard-piped connection.

Never reuse an old connector when installing a new cooktop. If the hard piping method is used, you must carefully align the pipe; the cooktop cannot be moved after the connection is made.

To prevent gas leaks, put pipe joint compound on all male (external) pipe threads.

- 1 Install a manual gas line shut-off valve in the gas line in an easily accessed location outside of the cooktop. Be sure everyone operating the cooktop knows where and how to shut off the gas supply to the cooktop.
- 2 Install a male 1/2" flare union adapter to the 1/2" NPT internal thread at the inlet of the pressure regulator. Use a backup wrench on the pressure regulator fitting to prevent damage.
- 3 Install a male 1/2" or 3/4" flare union adapter to the NPT internal thread of the manual shut-off valve, taking care to back-up the shut-off valve to keep it from turning.
- 4 Connect a flexible metal connector to the adapter on the cooktop. Position the cooktop to permit connection at the shut-off valve.
- 5 When all connections have been made, be sure all cooktop controls are in the off position and turn on the main gas supply valve. Check for gas leaks using a manometer. If a manometer is not available, turn the gas supply to the cooktop on and use a liquid leak detector at all joints and connections to check

10 INSTALLATION

for leaks. Tighten all connections, if necessary, to prevent gas leakage in the cooktop or supply line.

⚠ WARNING

- DO NOT USE A FLAME TO CHECK FOR GAS LEAKS.
- The appliance and its individual shutoff valve must be disconnected from the gas supply piping system during any pressure testing of that system at test pressures in excess of 1/2 psi (3.5 kPa).
- The appliance must be isolated from the gas supply piping system by closing its individual manual shutoff valve during any pressure testing of the gas supply piping system at test pressures equal to or less than 1/2 psi (3.5 kPa).

Flexible Connector Hookup

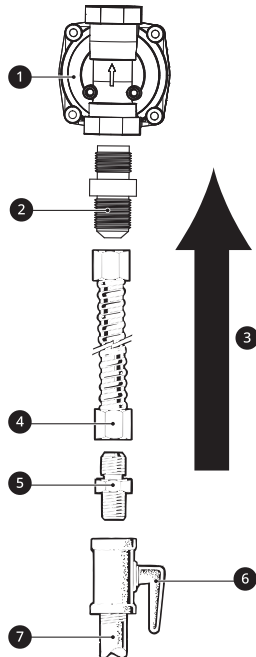

- 1 Pressure Regulator
- 2 Adapter
- 3 Gas Flow into Range
- 4 Flex Connector (3 ft. max. in US, 6 ft. max. in Canada)
- 5 Adapter
- 6 Gas Shut-off Valve
- 7 1/2" or 3/4" Gas Pipe

NOTE

- Installer: Inform the consumer of the location of the gas shut-off valve.

3. Electrical Connections

Electrical Requirements

This cooktop requires a 120 Volt, 60 Hertz, properly grounded dedicated circuit protected by a 15 A or 20 A circuit breaker or time-delay fuse.

The appliance, when installed, must be electrically grounded in accordance with local codes or, in the absence of local codes, with the National Electrical Code, NFPA70 or the Canadian Electric Code, CSA C22.1-02.

Grounding

IMPORTANT: FOR PERSONAL SAFETY, THIS APPLIANCE MUST BE PROPERLY GROUNDED.

Preferred Method

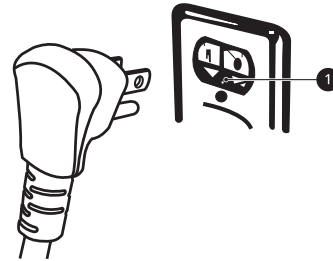

- 1 Ensure proper ground exists before use.

The power cord of this appliance should be equipped with a three-prong (grounding) plug which mates with a standard three-prong grounding wall receptacle to reduce the possibility of electric shock hazard from this appliance.

The customer should have the wall receptacle and circuit checked by a qualified technician to be sure the receptacle is properly grounded.

When connecting this cooktop, it is the personal responsibility and obligation of the customer to have a standard two-prong wall receptacle replaced with a properly grounded three-prong wall receptacle.

DO NOT, UNDER ANY CIRCUMSTANCES, CUT OR REMOVE THE THIRD (GROUND) PRONG FROM THE POWER CORD.

A word about Ground Fault Circuit Interrupters – A Ground Fault Circuit Interrupter (GFCI) is not required or recommended for gas range receptacles.

GFCIs are devices that sense leakage of current in a circuit and automatically switch off power when a threshold leakage level is detected.

These devices must be manually reset by the customer.

The National Electrical Code requires the use of GFCIs in kitchen receptacles installed to serve countertop surfaces.

Performance of the cooktop will not be affected if it is operated from a circuit protected by a GFCI, but resetting the circuit can become a nuisance.

⚠ CAUTION

- If needed, have the circuit checked by a qualified technician to make sure the receptacle is correctly grounded.

DO NOT use an adapter plug because disconnection of the power cord places undue strain on the adapter and causes eventual failure of the adapter ground terminal.

If only a two-prong wall receptacle is available, it must be replaced with a three-prong (grounding) receptacle by a qualified electrician before plugging in the cooktop.

The installation of appliances designed for manufactured (mobile) home installation must conform with the Manufactured Home Construction and Safety Standard, Title 24 CFR, Part 3280 [formerly the Federal Standard for Mobile Home Construction and Safety, Title 24, HUD (Part 280)] or with local codes where applicable.

4. Sealing the Openings

Seal any openings in the wall behind the cooktop and in the floor of the cabinet when hookups are completed.

5. Assembling the Surface Burners

⚠ CAUTION

- DO NOT operate the burners without all parts in place.

Place the burner caps and heads on the cooktop.

Make sure that the caps and heads are placed in the correct locations.

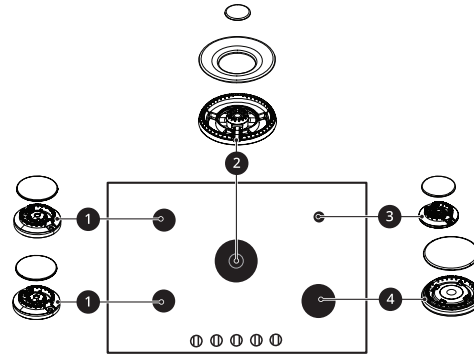

- 1 Medium Burner Head and Cap
- 2 Extra Large Burner (Center) Head and Cap
- 3 Small Burner Head and Cap
- 4 Large Burner Head and Cap

Make sure the hole ① in the burner head is positioned over the electrode ②.

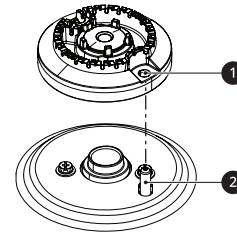

6. Checking Ignition of Surface Burners

Operation of all cooktop burners should be checked after the cooktop and gas supply lines have been carefully checked for leaks.

Electric Ignition

Select a top burner knob, push down and then turn counterclockwise to the **LITE** position.

You can hear a clicking sound indicating proper operation of the spark module.

Once the air has been purged from the supply lines, burners should ignite within 4 seconds.

After the burner ignites, rotate the knob out of the **LITE** position. Try each burner in succession until all burners have been checked.

The combustion quality of the burner flames needs to be confirmed visually.



- 1 Yellow flames — Call for service

12 INSTALLATION

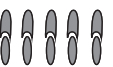
	2 Yellow tips on outer cones — Normal for LP gas
	3 Soft blue flames — Normal for natural gas

If burner flames look like **1**, call for service. **2** or **3** is normal for burner flames, depending on the type of gas you use.

With LP gas, some yellow tipping on outer cones is normal.

7. Adjusting the Surface Burner Low Flame (Simmer) Setting

- 1 Light all surface burners.
- 2 Turn the knob on the burner being adjusted to **LO** (LOW).
- 3 Remove the knob.
- 4 On center and right front knob rings only, remove the plastic cover **1** on the knob ring by turning it counterclockwise.

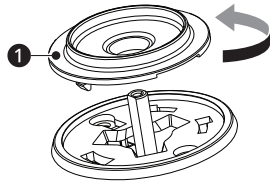

- 5 For single-valve burners (left front, left rear, right rear), insert a small, flat-blade screwdriver into the valve stem. For dual-valve burners (center, right front), insert a small, flat-blade screwdriver into the hole to the left of the valve stem.

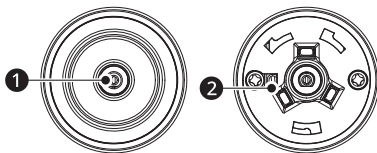

- 1** Single Valve Adjustment Screw
- 2** Dual Valve Adjustment Screw

- 6 Turn the adjustment screw until the flame reaches the desired size.
- 7 Replace the knob.

- 8 Test the flame stability.
Test 1

- Turn the knob from **HI** to LOW quickly.
- If the flame goes out, increase the flame size and test again.

Test 2

- With the burner on a LOW setting, open and close the oven or cabinet door quickly.
- If the flame is extinguished by the air currents created by the door movement, increase the flame height and test again.

- 9 Repeat steps 1 - 6 for each surface burner.

- 10 After setting the low flame, turn off the burner.

APPENDIX

Checking Operation

Final Check

When All Hookups are Complete

Make sure all controls are left in the off position.
Make sure the flow of combustion and ventilation air to the cooktop is unobstructed.

Converting to LP Gas (or Converting Back to Natural Gas from LP)

This cooktop leaves the factory set for use with natural gas. When converting to LP gas, the conversion must be performed by a qualified LP gas installer.

The conversion instructions and LP orifices are supplied with your cooktop.

Keep these instructions and the orifices in case you want to convert back to natural gas.



14 Memo

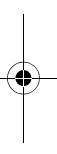
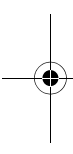



MANUAL DEL PROPIETARIO

GAS COOKTOP

Lea el manual del propietario detenidamente previo a operar el electrodoméstico y mantengalo al alcance para futuras referencias.

ESPAÑOL

www.lg.com

Copyright © 2022 LG Electronics Inc. Todos los derechos reservados

Seguridad para una placa de cocción de gas

ADVERTENCIA: Si no sigue con exactitud la información de este manual, puede provocar un incendio o una explosión que cause daños en la propiedad, lesiones personales o la muerte.

- No guarde ni use gasolina u otros vapores o líquidos inflamables cerca de este aparato o cualquier otro.
- **QUÉ HACER SI HUELE GAS**
 - No intente encender ningún aparato.
 - No toque ningún interruptor eléctrico.
 - No use ningún teléfono en su edificio.
 - Llame a su compañía de gas inmediatamente desde el teléfono de un vecino. Siga las instrucciones de la compañía de gas.
 - Si no puede comunicarse con su compañía de gas, llame al departamento de bomberos.
- Un instalador calificado, una agencia de servicio o la compañía de gas deben realizar la instalación y mantenimiento.



ADVERTENCIA:

Nunca deje la sección de cocción de superficie de este aparato sin supervisión.

- El incumplimiento de esta advertencia puede provocar incendios, explosiones o riesgos de quemaduras que causen daños en la propiedad, lesiones personales o la muerte.
 - En caso de incendio, manténganse alejado del electrodoméstico y llame de inmediato al departamento de bomberos local.
- NO INTENTE APAGAR CON AGUA UN INCENDIO PROVOCADO POR ACEITE/GRASA.**

ÍNDICE

4 INSTRUCCIONES IMPORTANTES DE SEGURIDAD

- 4 LEA TODAS LAS INSTRUCCIONES ANTES DE UTILIZAR
- 4 ADVERTENCIA

6 INSTALACIÓN

- 6 Antes de instalar
- 8 Instalación de la placa de cocción

14 APÉNDICE

- 14 Comprobación del funcionamiento

4 INSTRUCCIONES IMPORTANTES DE SEGURIDAD

INSTRUCCIONES IMPORTANTES DE SEGURIDAD

LEA TODAS LAS INSTRUCCIONES ANTES DE UTILIZAR

Descargue este manual del propietario en <http://www.lg.com>

Mensajes de seguridad

Su seguridad y la de los demás son muy importantes.

Tanto en este manual como en el equipo, hemos proporcionado muchos mensajes de seguridad importantes. Siempre debe leer y respetar todos los mensajes de seguridad.



Este es el símbolo de alerta de seguridad.

Este símbolo le advierte sobre posibles riesgos que pueden ocasionar lesiones o la muerte a usted o a otros. El símbolo de alerta de seguridad siempre estará acompañado de las palabras "ADVERTENCIA" o "PRECAUCIÓN" y seguido de un mensaje de seguridad importante.

Estos términos significan lo siguiente:



ADVERTENCIA

El incumplimiento de las instrucciones podría causarle la muerte o lesiones graves.



PRECAUCIÓN

El incumplimiento de las instrucciones podría causarle lesiones o daños al producto.

Todos los mensajes de seguridad le indicarán cuáles son los peligros potenciales, cómo reducir la posibilidad de lesiones y qué podría suceder si no sigue las instrucciones.

ADVERTENCIA



ADVERTENCIA

- Para reducir el riesgo de explosiones, incendios, descargas eléctricas, quemaduras, lesiones o muerte de las personas al usar este producto, siga las precauciones básicas, incluidas las siguientes:

Instalación

- Retire la cinta y todo el material de empaque antes de usar la placa de cocción. Deseche todas las bolsas de plástico después de desembalar la placa de cocción. No permita que los niños jueguen con el material de empaque.
- No reutilice los conectores flexibles antiguos. Su uso puede causar pérdidas de gas y lesiones a las personas. Siempre utilice conectores flexibles NUEVOS al instalar un electrodoméstico a gas.
- Retire todo el material de empaque y los folletos antes de conectar el suministro de gas y eléctrico.
- La instalación de la placa de cocción debe hacerla un instalador calificado.
- Su placa de cocción debe estar conectada eléctricamente a tierra según los códigos locales o, si no existieran tales códigos, según el Código Eléctrico Nacional (ANSI/NFPA 70, última edición). En Canadá, la conexión eléctrica a tierra debe hacerse según el Código Eléctrico Canadiense actual CSA C22.1, Parte 1 y los códigos locales. Consulte el paso 3, Conexiones eléctricas, en este manual.
- Asegúrese de que los revestimientos de las paredes que están alrededor de la placa de cocción puedan soportar el calor de 200 °F como máximo que genera el electrodoméstico.
- La campana de ventilación debe estar hecha de metal en láminas que no superen 0.0122" de espesor. Instálela encima de la placa de cocción y deje un espacio de al menos 1/4" entre la campana y la parte inferior del gabinete de metal o el material combustible. La campana debe tener al menos el mismo ancho que el electrodoméstico y estar centrada encima de él. El espacio entre la superficie de cocción y la superficie de la campana de ventilación NUNCA DEBE SER MENOR DE 24 PULG.

EXCEPCIÓN: La instalación de un horno microondas o un electrodoméstico de cocina sobre la placa de cocción deben cumplir con las instrucciones de instalación incluidas con el electrodoméstico.

- Si los gabinetes están ubicados encima de la placa de cocción, deje un espacio mínimo de 30" entre la superficie de cocción y la base de los gabinetes no protegidos.
- Si no puede dejar un espacio de 30" entre la superficie de cocción y el material combustible o los gabinetes de metal que están encima de ella, proteja la parte inferior de los gabinetes que se encuentran arriba de la placa de cocción con un cartón aislante que no sea menor de 1/4" cubierto con un metal en lámina de 0.0122" de espesor como mínimo. El espacio entre la superficie de cocción y los gabinetes protegidos **NUNCA DEBE SER MENOR DE 24 PULG.**
- La distancia vertical desde el plano de la superficie de cocción hasta la base de los gabinetes adyacentes ubicados sobre ella que se encuentren a menos de 1" de los lados de la placa de cocción no debe ser menor de 18". (Consulte la ilustración de Dimensiones y espacios en este manual.)
- No obstruya las aberturas de aire de ventilación o combustión.
- La prueba para detectar fugas del electrodoméstico se debe realizar según las instrucciones del fabricante.
- No deben guardarse elementos que sean del interés de los niños en los gabinetes ubicados encima de la placa de cocción.
 - Si los niños intentan trepar sobre la placa de cocción pueden sufrir lesiones graves.
- Este electrodoméstico no debe instalarse con un sistema de ventilación que sople viento hacia abajo en dirección a la placa de cocción. Este tipo de sistema de ventilación puede causar problemas de ignición y combustión con el electrodoméstico de cocina a gas y causar lesiones a las personas o un funcionamiento no deseado.

GUARDE ESTAS INSTRUCCIONES

6 INSTALACIÓN

INSTALACIÓN

Antes de instalar

Antes de comenzar

Lea estas instrucciones atentamente. La instalación, el ajuste, la alteración, el mantenimiento o servicio inadecuados pueden causar lesiones o daños a la propiedad. Para obtener ayuda o información adicional, consulte a un instalador calificado, una agencia de mantenimiento, al fabricante (comerciante) o a su proveedor de gas.

La instalación de esta placa de cocción debe cumplir con los códigos locales o en ausencia de ellos, con el Código Nacional de Gas Combustible, ANSI Z223.1/NFPA.54 o, en Canadá, con el Código de Instalación de Gas Natural y Propano, CSA B149.1.

Como con todo electrodoméstico que utiliza gas y genera calor, se deben tomar ciertas precauciones de seguridad. Puede encontrarlas en el capítulo INSTRUCCIONES IMPORTANTES DE SEGURIDAD. Léelas atentamente.

IMPORTANTE:

- Guarde estas instrucciones para que pueda utilizarlas el inspector de electricidad local.
- Cumpla todos los códigos y ordenanzas vigentes.

NOTA

- Instalador: deje estas instrucciones con el electrodoméstico después de completar la instalación.
- Usuario: guarde el manual del propietario y el manual de instalación para futuras consultas.
- Este electrodoméstico debe estar conectado a tierra de manera adecuada.
- El diagrama eléctrico se encuentra en un sobre en la parte posterior de la placa de cocción.
- Nivel de habilidad: la instalación de este electrodoméstico requiere habilidades mecánicas básicas.
- El instalador es responsable de su correcta instalación.
- La falla del producto causada por una instalación inadecuada no está cubierta por la garantía.
- Retire toda la cinta y el empaque.
- Asegúrese de que los quemadores estén bien asentados y nivelados.

- Separe el paquete de accesorios de la placa de cocción.
- Compruebe que no haya quedado suelta ninguna pieza de la placa de cocción durante el envío.

En el Commonwealth de Massachusetts

- Un plomero certificado o un instalador de gas deben instalar este producto.
- Cuando utilice válvulas de bola para corte de gas, deben ser manijas en T.
- Cuando se use, el conector de gas flexible no debe exceder los 3 pies de largo.

Herramientas y materiales

Herramientas que necesitará

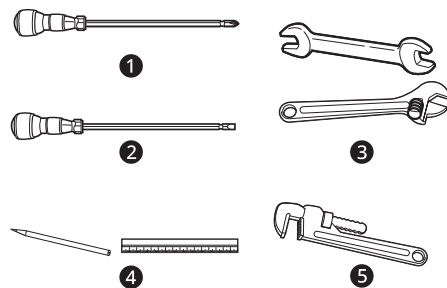

- 1 Destornillador Phillips
- 2 Destornillador de hoja plana
- 3 Llave de extremo abierto o ajustable
- 4 Lápiz y regla
- 5 Llave para tuberías (2 c/u) (una para apoyo)

Materiales que puede necesitar

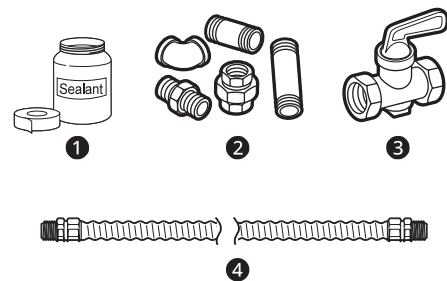

- 1 Sellador de juntas

- ② Accesorios para tuberías
- ③ Válvula de cierre
- ④ Conector flexible
 - Válvula de corte de línea de gas
 - Para reducir la posibilidad de fugas de gas, aplique cinta de teflón o un compuesto para roscas aprobado que se pueda usar con gases LP o natural en todas las conexiones roscadas.
 - Conector para electrodomésticos metálicos flexible (5/8" de D.I.) Se recomienda una longitud

de 3 pies para facilitar la instalación, pero se aceptan otras longitudes. Nunca use un conector antiguo al instalar una nueva placa de cocción.

- Adaptador de uniones abocinadas para la conexión a la línea de suministro de gas (3/4" o 1/2" NPT x 5/8" D.I.)
- Adaptador de uniones abocinadas para la conexión al regulador de presión en la placa de cocción (1/4" NPT x 1/2" D.I.)
- Detector de líquido de fugas o agua jabonosa

Dimensiones y Espacios

Deje suficiente espacio entre la placa de cocción y las superficies combustibles adyacentes. Se deben cumplir estas dimensiones para que el uso de la placa de cocción sea seguro. La ubicación de la toma de electricidad y la abertura de la tubería se puede ajustar para cumplir requerimientos específicos.

El espacio entre la placa de cocción y la pared posterior debe ser de al menos 2 3/4".

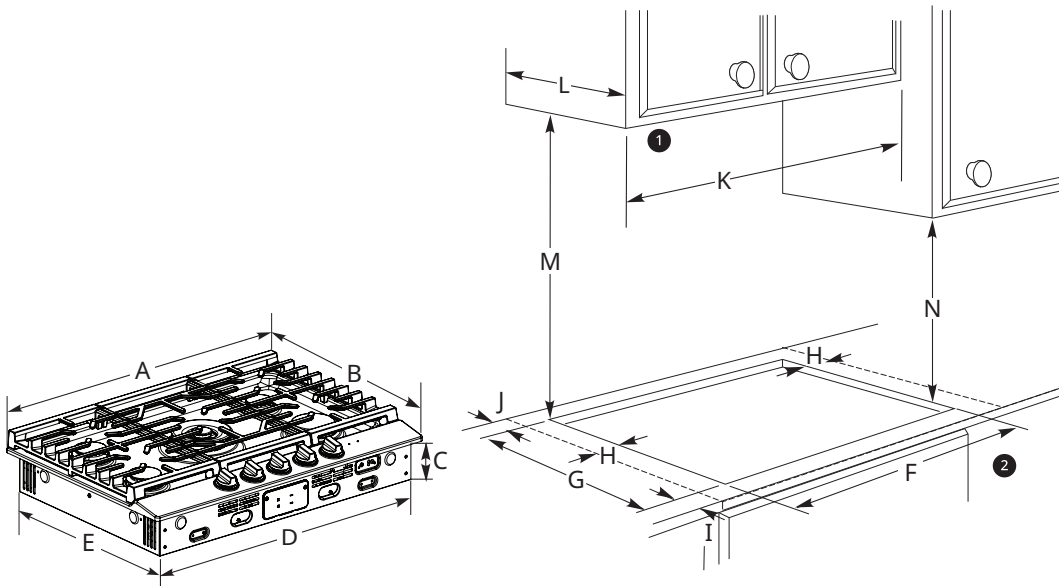

- ① Asegúrese de que los revestimientos de la pared, mostradores y gabinetes que están alrededor de la placa de cocción puedan soportar el calor generado por esta (hasta 200 °F)
- ② Para garantizar la precisión, lo mejor es hacer una plantilla al cortar la abertura del mostrador

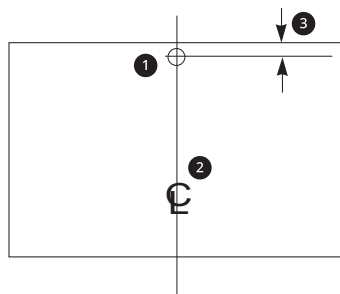

- ① Ubicación recomendada del suministro de gas

8 INSTALACIÓN

- ➊ Desde la línea de corte central
- ➋ 1" min. desde la pared posterior

-	Dimensión/Espacio	Placa de cocción de 30"	Placa de cocción de 36"
A	Ancho de la placa superior	30"	36"
B	Profundidad de la placa superior	21 11/16"	
C	Altura de la base de la placa de cocción	3 3/4"	
D	Ancho de la base de la placa de cocción	28 1/4"	33 5/8"
E	Profundidad de la base de la placa de cocción	19 3/8"	
F	Ancho de corte	28 1/2"	33 15/16"
G	Profundidad de corte	19 11/16"	
H	Distancia desde el corte hasta la pared lateral del lado izquierdo de la unidad. / Distancia desde el corte hasta la pared lateral del lado derecho de la unidad.	≥11 13/16"	
I	Distancia desde el borde delantero del corte hasta el borde delantero del mostrador	≥1 5/8"	
J	Distancia entre el corte y la pared detrás de la placa de cocción	≥2 3/4"	
K	Ancho de los gabinetes aéreos sin protección	≥30"	≥36"
L	Profundidad de los gabinetes aéreos sin protección	≤13"	
M	Espacio desde el mostrador hasta la superficie aérea sin protección	≥30"	
N	Espacio desde el mostrador hasta el gabinete más cercano de cualquier lado de la unidad	≥18"	

Instalación de la placa de cocción

Instalación de la unidad de la placa de cocción

- ➊ Localice el tomacorriente y la válvula de cierre de gas debajo del gabinete. Nunca reutilice conectores flexibles. Instale una válvula de cierre manual ➋ en la línea de gas en una ubicación de fácil acceso fuera de la placa de cocción. Asegúrese de saber cómo y dónde cerrar el suministro de gas a la placa de cocción. Instale el tomacorriente eléctrico 12" ➌ por debajo del mostrador.

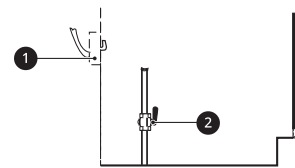

- ➋ Baje con cuidado la placa de cocción hacia el corte del mostrador y asegúrese de que no quede atrapado ningún cable.

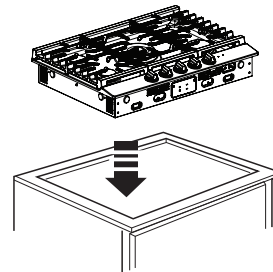

- 3** Quite los soportes de retención del paquete de la documentación.

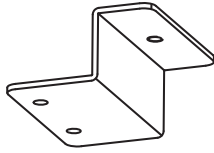

- 4** Instale los soportes de retención **1** en la parte de abajo de la unidad de la placa de cocción **3**, y luego ajuste los tornillos **2** contra la parte de abajo de la placa de cocción **4**, tal como se muestra.

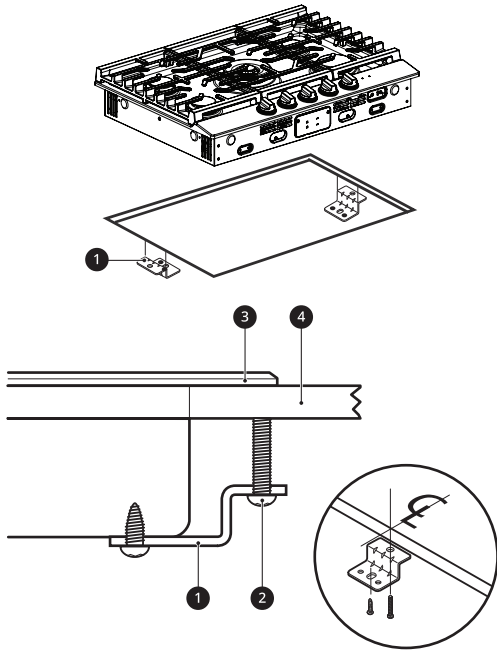

NOTA

- Los soportes de retención **DEBEN** instalarse en cumplimiento de los códigos locales o, si no existieran tales códigos, del Código Eléctrico Nacional ANSI/NFPA n.º 70, en la edición más reciente.

1. Proporción del suministro de gas adecuado

Esta placa de cocción está diseñada para operar a una presión de 5" de columna de agua con gas natural o 10" de columna de agua con LP, gas propano o butano.

Asegúrese de que su placa de cocción reciba el tipo de gas para el cual está diseñada.

Esta placa de cocción admite la conversión para usar con gas natural o propano. Si se utiliza con gas LP, la conversión debe hacerla un instalador de LP calificado antes de intentar utilizarla con ese tipo de gas.

Para un funcionamiento correcto, la presión del gas natural suministrado al regulador debe estar entre 5" y 13" de columna de agua.

Para el gas LP, la presión suministrada debe estar entre 10" y 13" de columna de agua.

Al revisar el funcionamiento correcto del regulador, la presión de entrada debe ser de al menos 1" más que la presión operativa (múltiple) definida anteriormente.

El regulador de presión ubicado en la entrada del múltiple de la placa de cocción debe permanecer en la línea de suministro, independientemente del tipo de gas utilizado.

El conector de metal flexible utilizado para conectar la placa de cocción a la línea de suministro de gas debe tener un diámetro interior de 5/8" y 3 pies de largo como máximo para una fácil instalación. En Canadá, los conectores flexibles deben ser conectores de metal de pared simples de menos de 6 pies de largo.

2. Conexión de la placa de cocción al gas

Cierre la válvula de suministro de gas principal antes de retirar la placa de cocción anterior y manténgala cerrada hasta completar el nuevo montaje. No olvide volver a encender el piloto en otros electrodomésticos a gas cuando vuelva a encender el gas.

Debido a que las tuberías rígidas limitan el movimiento de la placa de cocción, se recomienda usar conectores de metal flexibles con certificación internacional CSA, a menos que los códigos locales requieran la conexión de tuberías rígidas.

No reutilice el conector anterior al instalar una placa de cocción nueva. Si utiliza el método de tubería rígida debe alinear cuidadosamente la tubería; la placa de cocción no debe moverse después de realizar esta conexión.

Para evitar fugas de gas, coloque compuesto para juntas de tuberías en todas las roscas macho (externas).

- Instale una válvula de corte de gas manual en la línea de gas en un lugar de fácil acceso fuera de la placa de cocción. Asegúrese de que todas las personas que operen la placa de cocción sepan dónde se encuentra y como

10 INSTALACIÓN

cerrar el suministro de gas a la placa de cocción.

- 2 Instale un enchufe adaptador de unión abocinado macho de 1/2" en la rosca interna NPT de 1/2" en la entrada del regulador de presión. Use una llave de seguridad en el accesorio regulador de presión para evitar daños.
- 3 Instale un enchufe adaptador de unión abocinado macho de 1/2" o 3/4" en la rosca interna NPT de la válvula de corte manual, con cuidado de proteger la válvula de corte para evitar que gire.
- 4 Conecte un conector de metal flexible al enchufe adaptador en la placa de cocción. Ubique la placa de manera que pueda conectarla a la válvula de corte.
- 5 Cuando haya realizado todas las conexiones, asegúrese de que todos los controles de la placa de cocción estén en la posición de apagado y encienda la válvula de suministro de gas principal. Compruebe la existencia de fugas con un manómetro. Si no cuenta con uno, encienda el suministro de gas a la placa de cocción y use un detector de fugas líquido en todas las juntas y conexiones para comprobar si hay fugas. Si es necesario, ajuste todas las conexiones para evitar las fugas de gas en la placa de cocción o la línea de suministro.

⚠ ADVERTENCIA

- NO USE FUEGO PARA COMPROBAR LA EXISTENCIA DE FUGAS DE GAS.
- El electrodoméstico y su válvula de corte individual deben desconectarse del sistema de suministro de gas durante las pruebas de presión del sistema con presiones de prueba que excedan los 1/2 psi (3.5 kPa).
- El electrodoméstico debe aislarse del sistema de suministro de gas cerrando la válvula de corte manual individual durante cualquier prueba de presión del sistema de suministro de gas con presiones de prueba iguales o inferiores a 1/2 psi (3.5 kPa).

Montaje del conector flexible

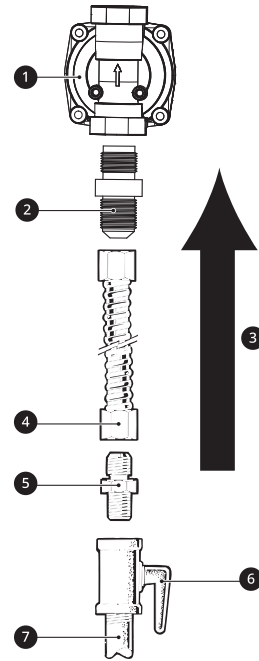

- 1 Regulador de presión
- 2 Enchufe adaptador
- 3 Flujo de gas a la cocina
- 4 Conector flexible (3 pies máx. en EE. UU., 6 pies máx. en Canadá)
- 5 Enchufe adaptador
- 6 Válvula de corte de gas
- 7 Tubería de gas de 1/2" o 3/4"

NOTA

- Instalador: informe al consumidor la ubicación de la válvula de corte de gas.

3. Conexiones eléctricas

Requisitos eléctricos

Esta placa de cocción requiere un circuito exclusivo con conexión a tierra adecuada de 120 voltios, 60 Hertz, protegido por un disyuntor de 15 A o 20 A o un fusible de acción retardada.

Una vez instalado, el electrodoméstico debe tener una conexión a tierra eléctrica, según los códigos locales, o en ausencia de ellos, según el Código Eléctrico Nacional, NFPA70 o el Código Eléctrico Canadiense, CSA C22.1-02.

Conexión a tierra

IMPORTANTE: POR RAZONES DE SEGURIDAD, ESTE ELECTRODOMÉSTICO DEBE ESTAR CONECTADO A TIERRA CORRECTAMENTE.

Método preferido

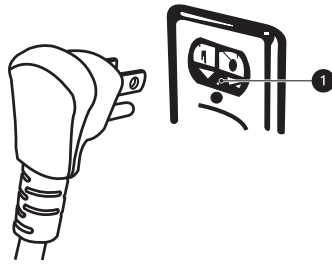

- 1 Asegúrese de que haya una conexión a tierra adecuada antes de usar el producto.

El cable de alimentación de este electrodoméstico debe contar con un enchufe de tres clavijas de contacto (puesta a tierra) que coincida con el receptáculo de pared de tres clavijas estándar con conexión a tierra para reducir la posibilidad de descargas eléctricas de este electrodoméstico.

El cliente debe hacer revisar el receptáculo de la pared y el circuito por un técnico calificado para estar seguros de que el receptáculo esté correctamente conectado a tierra.

Al conectar esta placa de cocción, es responsabilidad y obligación del cliente reemplazar el receptáculo de pared de contacto doble estándar por otro de tres clavijas con una conexión a tierra adecuada.

POR NINGÚN MOTIVO DEBE CORTAR O QUITAR LA TERCERA CLAVIJA DE CONTACTO (PUESTA A TIERRA) DEL CABLE DE ALIMENTACIÓN.

Unas palabras sobre los interruptores de falla a tierra. No se recomienda ni se necesita el uso de un Interruptor de falla a tierra (GFCI) para los receptáculos de cocinas de gas.

Los GFCI son dispositivos que detectan las fugas de corriente en un circuito y automáticamente cortan la alimentación cuando se excede el umbral de fugas.

El cliente debe reiniciar estos dispositivos de manera manual.

El Código Eléctrico Nacional requiere el uso de GFCI en los receptáculos de cocina instalados para servir en las superficies de mostrador.

El rendimiento de la placa de cocción no se verá afectado si se opera desde un circuito protegido con GFCI, sin embargo, reiniciar el circuito puede resultar molesto.

⚠ PRECAUCIÓN

- Si es necesario, haga revisar el circuito por un técnico calificado para asegurarse de que el receptáculo esté correctamente conectado a tierra.

NO use un enchufe adaptador porque la desconexión del cable de alimentación coloca una tensión indebida en el enchufe adaptador y causa la falla eventual de su terminal de conexión a tierra.

Si solo hay un receptáculo de pared de contacto doble disponible, un electricista calificado debe reemplazarlo por un receptáculo de tres clavijas (conexión a tierra) antes de enchufar la placa de cocción.

La instalación de electrodomésticos diseñados para la instalación en viviendas prefabricadas (móviles) debe cumplir con las Estándares de Seguridad y Construcción de Viviendas Prefabricadas, Título 24 CFR, Parte 3280 [anteriormente Estándares Federales de Seguridad y Construcción de Viviendas Móviles, Título 24, HUD (Parte 280)] o con los códigos locales, si corresponde.

4. Sellado de las aberturas

Selle cualquier abertura en la pared detrás de la placa de cocción y en el piso del gabinete cuando se completen las conexiones.

5. Ensamble de los quemadores de superficie

⚠ PRECAUCIÓN

- NO use los quemadores sin todas las partes.

Coloque las tapas de los quemadores y los cabezales sobre la placa de cocción.

12 INSTALACIÓN

Asegúrese de que las tapas y los cabezales estén en las ubicaciones correctas.

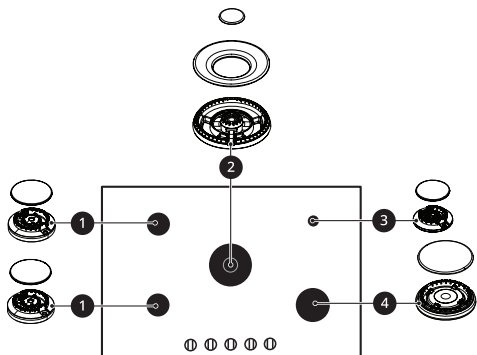

- ❶ Cabezal y tapa del quemador mediano
- ❷ Cabezal y tapa del quemador extragrande (central)
- ❸ Cabezal y tapa del quemador pequeño
- ❹ Cabezal y tapa del quemador grande

Asegúrese de que el orificio ❶ del cabezal del quemador esté ubicado sobre el electrodo ❷.

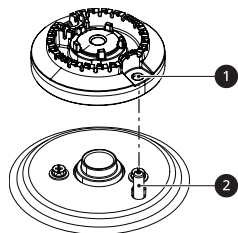

6. Comprobación del encendido de los quemadores de superficie

Se debe comprobar el funcionamiento de todos los quemadores de la placa de cocción después de haber comprobado con cuidado si hay fugas en todas las líneas de suministro de la placa de cocción y gas.

Encendido eléctrico

Seleccione una perilla de quemador superior, empuje hacia abajo y gire hacia la izquierda a la posición **LITE**.

Puede escuchar un sonido que indica el correcto funcionamiento del módulo de chispa.

Una vez que se haya purgado el aire de las líneas de suministro, los quemadores deben encenderse en 4 segundos.

Después de que el quemador se enciende, gire la perilla fuera de la posición **LITE**. Intente con cada quemador de manera sucesiva hasta que se hayan comprobado todos los quemadores.

Debe confirmar visualmente la calidad de combustión de las llamas de los quemadores.

	❶ Llamas amarillas: llamar al servicio técnico
	❷ Puntas amarillas en conos externos: normal para gas LP
	❸ Llamas azul suave: normal para gas natural

Si las llamas del quemador se asemejan a ❶, llame al servicio técnico. ❷ o ❸ es normal para llamas de quemador, según el tipo de gas que use.

Con gas LP, es normal detectar algunas puntas amarillentas en los conos externos.

7. Ajuste de la configuración de llama baja del quemador de superficie (Cocción a fuego lento)

- 1 Encienda todos los quemadores.
- 2 Gire la perilla en el quemador que está regulando en **LO** (BAJO).
- 3 Retire la perilla.
- 4 En los anillos de las perillas delanteras central y derecha únicamente, retire la cubierta plástica ❶ del anillo de la perilla girándolo hacia la izquierda.

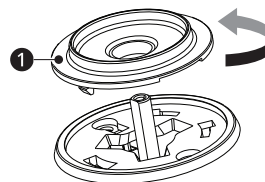

- 5 Para quemadores de válvula simple (delantero izquierdo, trasero izquierdo, trasero derecho) inserte un destornillador pequeño de hoja plana en el vástago de la válvula.
Para quemadores de válvula doble (central, delantero derecho) inserte un destornillador pequeño de hoja plana en el orificio a la izquierda del vástago de la válvula.

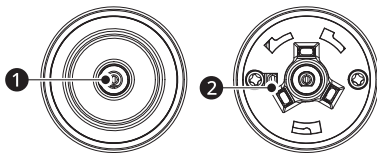

- ❶ Tornillo de ajuste para válvula simple
- ❷ Tornillo de ajuste par válvula doble

- 6 Gire el tornillo de ajuste hasta que la llama alcance el tamaño deseado.
- 7 Vuelva a colocar la perilla.
- 8 Pruebe la estabilidad de la llama.
Prueba 1
 - Gire la perilla de **HI** a LOW rápidamente.
 - Si la llama se apaga, aumente su tamaño y vuelva a probar.Prueba 2
 - Con el quemador en una configuración LOW, abra y cierre la puerta del horno o gabinete rápidamente.
 - Si la llama se apaga debido a las corrientes de aire creadas por el movimiento de la puerta, aumente la altura de la llama y vuelva a probar.
- 9 Repita los pasos de 1 a 6 para cada quemador de superficie.
- 10 Después de configurar la llama baja, apague el quemador.

14 APÉNDICE

APÉNDICE

Comprobación del funcionamiento

Verificación final

Cuando se completan todas las conexiones

Asegúrese de que todos los controles estén en la posición de apagado.

Asegúrese de que no haya obstrucción en el flujo de combustión y aire de ventilación a la placa de cocción.

Conversión a gas LP (o reconversión a gas natural de LP)

Esta placa de cocción se envía de fábrica para usarse con gas natural. Al convertir a gas LP, a la conversión debe realizarla un instalador de gas LP calificado.

Las instrucciones de conversión y los orificios para LP se suministran con su placa de cocción.

Conserve estas instrucciones y los orificios en caso de querer volver a convertir a gas natural.



MANUEL D'UTILISATION

GAS COOKTOP

Veillez lire attentivement le présent manuel de l'utilisateur avant de faire fonctionner l'appareil et conservez-le à portée de la main pour le consulter en tout temps.

FRANÇAIS

www.lg.com

Copyright © 2022 LG Electronics Inc. Tous droits réservés

Mesures de sécurité pour la cuisinière au gaz

AVERTISSEMENT : Le non-respect à la lettre de ces instructions peut causer un incendie ou une explosion, qui pourrait entraîner des dommages matériels, des blessures ou la mort.

- Ne pas entreposer ou utiliser d'essence ou tout autre liquide ou gaz inflammable à proximité de cet appareil ou de tout autre appareil.
- EN PRÉSENCE D'UNE ODEUR DE GAZ
 - Ne tenter d'allumer aucun appareil ;
 - Ne toucher à aucun commutateur électrique ;
 - N'utiliser aucun téléphone dans l'immeuble ;
 - Appeler immédiatement le fournisseur de gaz à partir d'un téléphone situé à l'extérieur de l'immeuble ; Suivre les instructions du fournisseur de gaz ;
 - S'il est impossible de joindre le fournisseur de gaz, appeler le service des incendies.
- L'installation et la réparation doivent être effectuées par un installateur ou une agence de réparation ayant les qualifications requises ou par le fournisseur de gaz.



AVERTISSEMENT :

Ne faites jamais fonctionner la surface de cuisson, sur le dessus de cet appareil, sans surveillance.

- Le non-respect de cette mise en garde pourrait entraîner un incendie, une explosion ou un risque de brûlure et ainsi causer des dommages matériels, des blessures ou la mort.
- Si l'appareil prend feu, tenez-vous à l'écart et appelez immédiatement votre service des incendies.

NE TENTEZ JAMAIS D'ÉTEINDRE UN FEU DE GRAISSE OU D'HUILE EN L'ASPERGEANT D'EAU.

TABLE DES MATIÈRES

4 CONSIGNES DE SÉCURITÉ IMPORTANTES

- 4 LISEZ TOUTES LES CONSIGNES AVANT
L'UTILISATION
- 4 AVERTISSEMENT

6 INSTALLATION

- 6 Avant l'installation
- 8 Installation de la surface de cuisson

14 ANNEXE

- 14 Vérification du fonctionnement

4 CONSIGNES DE SÉCURITÉ IMPORTANTES

CONSIGNES DE SÉCURITÉ IMPORTANTES

LISEZ TOUTES LES CONSIGNES AVANT L'UTILISATION

Téléchargez ce manuel du propriétaire à l'adresse <http://www.lg.com>.

Messages de sécurité

Il est très important d'assurer votre sécurité et celle des autres.

Nous fournissons de nombreux conseils de sécurité importants dans ce manuel et sur votre appareil. Lisez toujours l'ensemble des messages de sécurité et respectez-les.



Ceci est le symbole d'alerte de sécurité.

Ce symbole vous alerte de dangers potentiels qui peuvent causer la mort ou des blessures. Tous les messages de sécurité seront précédés du symbole d'alerte de sécurité et du terme AVERTISSEMENT ou MISE EN GARDE.

Voici le message que ces mots véhiculent :



AVERTISSEMENT

Vous pouvez être tué ou gravement blessé si vous ne suivez pas les consignes.



MISE EN GARDE

Vous pouvez être légèrement blessé ou vous pouvez endommager le produit si vous ne suivez pas les consignes.

Tous les messages de sécurité vous indiqueront quel est le danger potentiel, comment réduire les risques de blessures et ce qui peut se produire en cas de non-respect des consignes.

AVERTISSEMENT

AVERTISSEMENT

- Pour réduire les risques d'explosion, d'incendie, de mort, de décharge électrique, de blessures ou de brûlure lors de l'utilisation de ce produit, prenez les précautions élémentaires, y compris les suivantes :

Installation

- Enlevez tout le ruban adhésif et les matériaux d'emballage avant d'utiliser la surface de cuisson. Jetez tous les sacs en plastique après avoir déballé la surface de cuisson. Ne laissez jamais les enfants jouer avec les matériaux d'emballage.
- Ne réutilisez jamais de vieux connecteurs flexibles. L'utilisation de vieux connecteurs flexibles peut provoquer des fuites de gaz et causer des blessures corporelles. Utilisez toujours des connecteurs flexibles NEUFS lorsque vous installez un appareil à gaz.
- Enlevez tous les matériaux d'emballage et la documentation avant de connecter l'alimentation en gaz et l'électricité.
- Faites installer votre surface de cuisson par un installateur qualifié.
- Votre surface de cuisson doit être mise à la terre conformément aux codes locaux ou, en l'absence de tels codes, conformément au National Electrical Code (ANSI/NFPA 70, dernière édition). Au Canada, la mise à la terre doit être conforme à la norme CSA C22.1 du Code canadien de l'électricité, Première partie, ou aux codes locaux. Reportez-vous à l'étape 3 de la section Connexions électriques du présent manuel.
- Assurez-vous que les revêtements muraux autour de la surface de cuisson peuvent résister à la chaleur générée par la surface de cuisson jusqu'à 200 °F.

- La hotte de ventilation doit être construite en tôle d'une épaisseur minimale de 0,0122 po. Installez-la au-dessus de la surface de cuisson avec un dégagement d'au moins 1/4 po entre la hotte et le dessous des matériaux combustibles ou de l'armoire en métal. La hotte doit être au moins aussi large que l'appareil et centrée sur ce dernier. Le dégagement entre la surface de cuisson et la surface de la hotte NE DOIT JAMAIS ÊTRE INFÉRIEUR À 24 PO.
EXCEPTION : L'installation d'un four à micro-ondes homologué ou d'une cuisinière homologuée au-dessus de la surface de cuisson doit être conforme aux instructions d'installation fournies avec l'appareil.
- Si des armoires sont situées au-dessus de la surface de cuisson, prévoyez un dégagement minimum de 30 po entre la surface de cuisson et le bas des armoires non protégées.
- S'il n'est pas possible d'obtenir un dégagement de 30 po entre la surface de cuisson et tout matériau combustible ou armoire en métal situé au-dessus, protégez le dessous de ces armoires avec du celloderme isolant d'une épaisseur minimale de 1/4 po, recouvert d'une feuille de métal d'une épaisseur minimale de 0,0122 po. Le dégagement entre la surface de cuisson et les armoires protégées NE DOIT JAMAIS ÊTRE INFÉRIEUR À 24 PO.
- La distance verticale entre la surface de cuisson et le bas des armoires supérieures adjacentes s'étendant à moins de 1 po des côtés de la surface de cuisson ne doit pas être inférieure à 18 po (voir l'illustration des dimensions et des dégagements dans ce manuel).
- N'obstruez pas les événements d'air de combustion ou de ventilation.
- L'essai d'étanchéité de l'appareil électroménager doit être exécuté conformément aux directives du fabricant.
- Les objets susceptibles d'intéresser les enfants ne doivent pas être placés dans les armoires situées au-dessus de la surface de cuisson.
 - Les enfants qui montent sur la surface de cuisson pour atteindre des objets pourraient être gravement blessés.
- Cet appareil ne doit pas être installé avec un système de ventilation qui souffle l'air vers le bas en direction de la surface de cuisson. Ce type de système de ventilation peut provoquer des problèmes d'allumage et de combustion avec la cuisinière au gaz, ce qui pourrait entraîner des blessures ou un fonctionnement involontaire.

GARDEZ CES CONSIGNES

6 INSTALLATION

INSTALLATION

Avant l'installation

Avant de commencer

Lisez ces consignes attentivement, en entier. Une installation, un ajustement, une altération ou un entretien inadéquat peuvent causer des blessures ou des dommages matériels. Pour obtenir de l'aide ou des renseignements supplémentaires, consultez un installateur qualifié, un centre de services, un fabricant (détaillant) ou votre fournisseur de gaz.

L'installation de cette surface de cuisson doit respecter les codes locaux ou, en leur absence, le National Fuel Gas Code, ANSI Z223.1/NFPA.54, ou le Code d'installation du gaz, CSA B149.1 au Canada.

Comme avec tout appareil qui fonctionne au gaz et qui génère de la chaleur, vous devez suivre certaines consignes de sécurité. Vous trouverez ces précautions dans le chapitre CONSIGNES DE SÉCURITÉ IMPORTANTES. Lisez-les attentivement.

IMPORTANT :

- Gardez ces consignes afin que l'inspecteur en électricité local puisse les consulter.
- Respectez tous les règlements en vigueur.

REMARQUE

- Installateur : Laissez ces consignes avec l'appareil après avoir terminé l'installation.
- Consommateur : Gardez le manuel d'utilisation et le manuel d'installation pour consultation ultérieure.
- Cet appareil doit être adéquatement mis à la terre.
- Le schéma du câblage électrique se trouve dans une enveloppe attachée à l'arrière de la surface de cuisson.
- Niveau de compétence – L'installation de cet appareil nécessite des compétences mécaniques de base.
- L'installateur est responsable d'une installation adéquate.
- La défaillance du produit en raison d'une mauvaise installation n'est pas couverte par la garantie.
- Enlevez tout le ruban adhésif et le matériel d'emballage.
- Assurez-vous que les brûleurs sont bien installés et à niveau.

- Enlevez la trousse d'accessoires de la surface de cuisson.
- Assurez-vous qu'aucune composante de la surface de cuisson ne s'est détachée lors de la livraison.

Dans le Commonwealth du Massachusetts

- Ce produit doit être installé par un plombier ou un monteur d'installations au gaz autorisé.
- Les robinets d'arrêt à bille pour la conduite de gaz doivent être munis d'une poignée en forme de T.
- Lorsqu'utilisé, un raccord à gaz flexible ne doit pas dépasser 3 pi de longueur.

Outils et matériaux

Outils dont vous aurez besoin

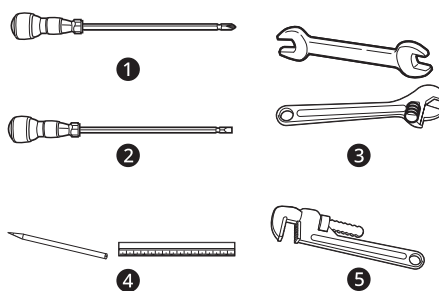

- 1 Tournevis Phillips
- 2 Tournevis plat
- 3 Clé de serrage ouverte ou ajustable
- 4 Crayon et règle
- 5 Clé à tube (2) (dont une comme soutien)

Matériaux dont vous pourriez avoir besoin

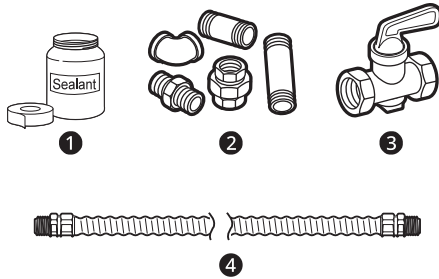

❶ Mastic de jointoiment

❷ Raccord de tuyauterie

❸ Vanne d'arrêt

❹ Raccord flexible

• Vanne d'arrêt de la conduite de gaz

• Pour réduire le risque de fuites de gaz, utilisez du ruban de téflon ou de la graisse pour filetage approuvée pour utilisation avec du gaz de pétrole liquéfié ou du gaz naturel sur tous les raccords filetés.

• Un connecteur d'appareil métallique flexible (diamètre intérieur de 5/8 po) A d'une longueur de 3 pi est recommandé pour faciliter l'installation, quoique d'autres longueurs sont acceptables. N'utilisez jamais un vieux connecteur lorsque vous installez une nouvelle surface de cuisson.

• Raccord conique pour raccordement à la conduite d'alimentation en gaz (3/4 po ou 1/2 po NPT x diamètre intérieur de 5/8 po)

• Raccord conique pour raccordement au régulateur de pression sur la surface de cuisson (1/4 po NPT x diamètre intérieur de 1/2 po)

• Détecteur de fuite liquide ou eau savonneuse

Dimensions et dégagements

Prévoyez des dégagements suffisants entre la surface de cuisson et les surfaces combustibles adjacentes. Ces dimensions doivent être respectées pour utiliser votre surface de cuisson de façon sécuritaire. L'emplacement de la prise électrique et de l'ouverture du tuyau peut être adapté au besoin.

La surface de cuisson doit être placée à au moins 2 3/4 po du mur arrière.

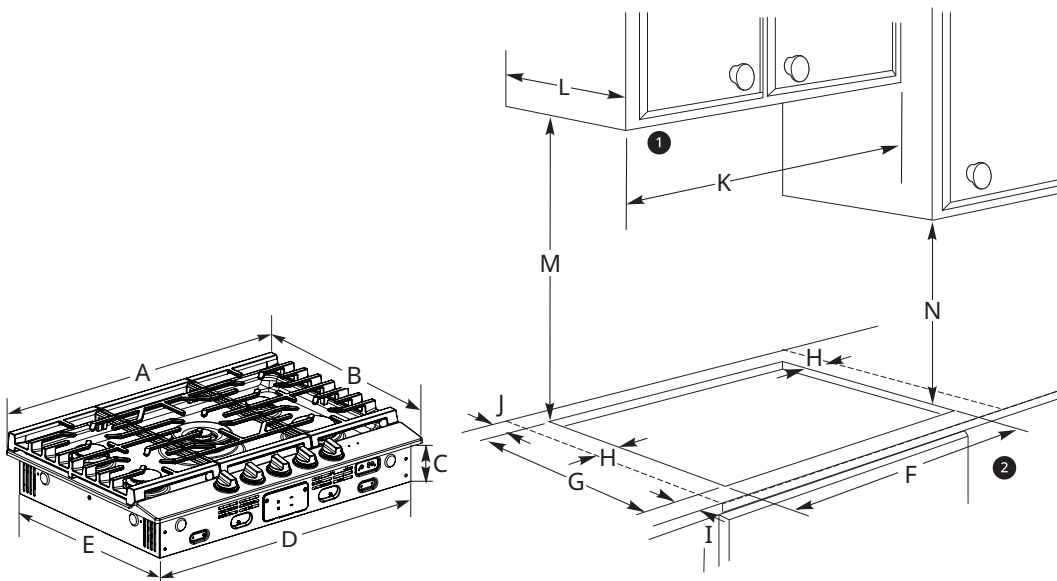

❶ Assurez-vous que les revêtements muraux, le comptoir et les armoires situées autour de la surface de cuisson peuvent résister à la chaleur (jusqu'à 200 °F) générée par l'appareil.

❷ Pour plus de précision, il est préférable de faire un gabarit pour procéder à la découpe de l'ouverture dans le comptoir.

8 INSTALLATION

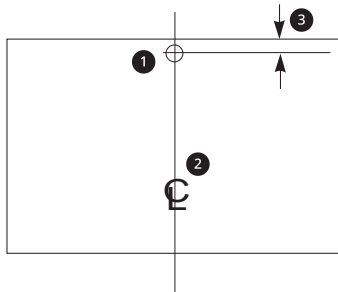

- ❶ Emplacement recommandé de l'alimentation en gaz
- ❷ De la ligne centrale de la découpe
- ❸ Au moins 1 po du mur arrière

-	Dimensions/dégagements	Surface de cuisson de 30 po	Surface de cuisson de 36 po
A	Largeur de la plaque supérieure	30 po	36 po
B	Profondeur de la plaque supérieure	21 11/16 po	
C	Hauteur de la base de la surface de cuisson	3 3/4 po	
D	Largeur de la base de la surface de cuisson	28 1/4 po	33 5/8 po
E	Profondeur de la base de la surface de cuisson	19 3/8 po	
F	Largeur de la découpe	28 1/2 po	33 15/16 po
G	Profondeur de la découpe	19 11/16 po	
H	Dégagement entre la découpe et le mur du côté gauche de l'appareil. / Dégagement entre la découpe et le mur du côté droit de l'appareil.	≥11 13/16 po	
I	Dégagement entre le bord avant de la découpe et le bord avant du comptoir	≥1 5/8 po	
J	Dégagement entre la découpe et le mur derrière la surface de cuisson	≥2 3/4 po	
K	Largeur des armoires non protégées situées au-dessus	≥30 po	≥36 po
L	Profondeur des armoires non protégées situées au-dessus	≤13 po	
M	Dégagement entre le comptoir et la surface non protégée située au-dessus	≥30 po	
N	Dégagement entre le comptoir et l'armoire la plus proche de chaque côté de l'appareil	≥18 po	

Installation de la surface de cuisson

Installation de la surface de cuisson

- 1 Trouvez la prise de courant et la vanne d'arrêt

du gaz sous l'armoire.

Ne réutilisez jamais de vieux raccords flexibles.

Installez une vanne d'arrêt manuelle du gaz ❷ dans la conduite de gaz à un endroit facilement accessible à l'extérieur de la surface de cuisson. Assurez-vous de savoir comment et où fermer l'alimentation en gaz

de la surface de cuisson. Installez la prise de courant ① 12 po en dessous du comptoir.

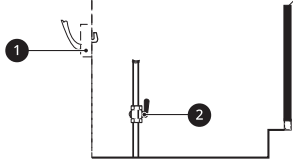

- 2** Abaissez prudemment la surface de cuisson pour la faire entrer dans la découpe du comptoir, en vous assurant de ne pas coincer de fils.

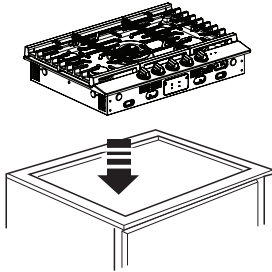

- 3** Enlevez les plaques de retenue de la trousse de documentation.

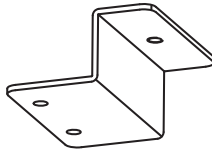

- 4** Installez les plaques de retenue ① au bas de la surface de cuisson ③, puis serrez les vis ② contre la base du comptoir ④, comme illustré.

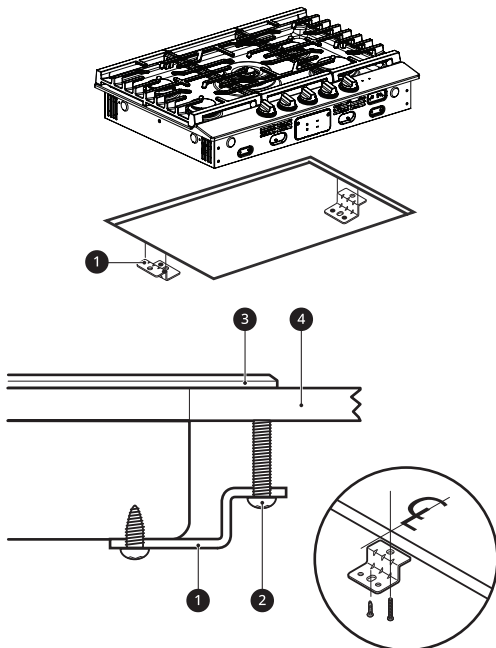

REMARQUE

- Les plaques de retenue DOIVENT être installées conformément aux codes locaux ou, en l'absence de codes locaux, conformément à la dernière version du National Electrical Code ANSI/NFPA no 70.

FRANÇAIS

1. Alimentation en gaz adéquate

Cette surface de cuisson est conçue pour fonctionner à une pression de 5 po de colonne d'eau avec du gaz naturel, ou 10 po de colonne d'eau avec du gaz de pétrole liquéfié, du propane ou du gaz butane.

Assurez-vous que vous alimentez votre surface de cuisson avec le type de gaz pour lequel elle a été conçue.

Cette surface de cuisson est compatible avec le gaz naturel ou le propane. Lorsque vous souhaitez utiliser cette surface de cuisson avec du gaz de pétrole liquéfié, demandez à un installateur de gaz de pétrole liquéfié qualifié d'effectuer la conversion avant de faire fonctionner la surface de cuisson avec ce type de gaz.

Pour un fonctionnement approprié, la pression du gaz naturel fourni au régulateur doit être de 5 à 13 po de colonne d'eau.

Pour le gaz de pétrole liquéfié, la pression fournie doit être de 10 à 13 po de colonne d'eau.

Lorsque vous vérifiez que le régulateur fonctionne correctement, la pression d'entrée doit être d'au moins 1 po de plus que la pression de service (collecteur) fournie ci-dessus.

Le régulateur de pression situé à l'entrée du collecteur de la surface de cuisson doit rester dans la conduite d'alimentation, peu importe si on utilise du gaz naturel ou du gaz de pétrole liquéfié.

Un connecteur d'appareil métallique flexible utilisé pour connecter la surface de cuisson à la conduite d'alimentation en gaz doit disposer d'un diamètre intérieur de 5/8 po et d'une longueur maximale de 3 pi pour une installation facile. Au Canada, les connecteurs flexibles doivent être des connecteurs métalliques muraux simples d'une longueur de moins de 6 pi.

2. Raccordement de la surface de cuisson à l'alimentation en gaz

Fermez le robinet d'alimentation en gaz principal avant d'enlever l'ancienne surface de cuisson et

10 INSTALLATION

laissez-le fermé jusqu'à ce que le nouveau raccordement soit terminé. N'oubliez pas de rallumer le pilote des autres appareils à gaz lorsque vous rétablissez l'alimentation en gaz.

Étant donné que les conduites rigides restreignent le mouvement de la surface de cuisson, il est recommandé d'utiliser un connecteur d'appareil métallique flexible certifié par CSA International, sauf si les codes locaux n'exigent une connexion pour conduites rigides.

Ne réutilisez jamais un ancien raccord lors de l'installation d'une nouvelle surface de cuisson. Si la méthode de conduites rigides est utilisée, vous devez aligner soigneusement le tuyau; la surface de cuisson ne peut pas être déplacée une fois le raccordement effectué.

Pour prévenir les fuites de gaz, mettez de la pâte à joint sur tous les filetages mâles (externes).

1 Installez une vanne d'arrêt manuelle sur la conduite de gaz à un endroit facilement accessible à l'extérieur de la surface de cuisson. Assurez-vous que toute personne qui utilise la surface de cuisson sait où et comment couper l'alimentation en gaz de la surface de cuisson.

2 Installez un adaptateur mâle de 1/2 po sur le filetage intérieur de 1/2 po NPT à l'entrée du régulateur de pression. Utilisez une contre-clé sur le raccord du régulateur de pression pour éviter de l'endommager.

3 Installez un adaptateur mâle de 1/2 po ou 3/4 po sur le filetage intérieur NPT de la vanne d'arrêt manuelle de la conduite de gaz, en prenant soin de bien tenir la vanne d'arrêt pour l'empêcher de tourner.

4 Raccordez un connecteur métallique flexible à l'adaptateur de la surface de cuisson. Positionnez la surface de cuisson de manière à permettre le raccordement à la vanne d'arrêt du gaz.

5 Une fois tous les raccordements effectués, assurez-vous que toutes les commandes de la surface de cuisson sont en position d'arrêt et ouvrez le robinet principal d'alimentation en gaz. Vérifiez qu'il n'y a pas de fuites de gaz à l'aide d'un manomètre. Si vous ne disposez pas d'un manomètre, ouvrez l'alimentation en gaz de la surface de cuisson et utilisez un détecteur de fuites liquide à tous les joints et raccords pour vérifier l'absence de fuites.

Serrez tous les raccords, si nécessaire, pour éviter toute fuite de gaz dans la surface de cuisson ou le conduit d'alimentation.

⚠ AVERTISSEMENT

- N'UTILISEZ PAS DE FLAMME POUR VÉRIFIER S'IL Y A DES FUITES DE GAZ.
- L'appareil et sa vanne d'arrêt individuelle doivent être déconnectés du système de tuyauterie d'alimentation en gaz pendant tout essai de pression de ce système à des pressions d'essai supérieures à 1/2 psi (3,5 kPa).
- L'appareil doit être isolé du système de tuyauterie d'alimentation en gaz en fermant sa vanne d'arrêt manuelle individuelle pendant tout essai de pression du système de tuyauterie d'alimentation en gaz à des pressions d'essai égales ou inférieures à 1/2 psi (3,5 kPa).

Mise en place du raccord flexible

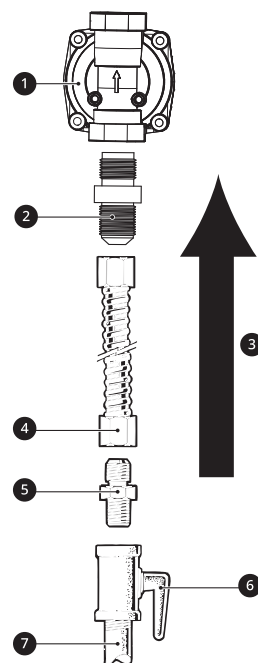

- 1 Régulateur de pression
- 2 Adaptateur
- 3 Alimentation en gaz dans la cuisinière
- 4 Raccord flexible (3 pi maximum aux États-Unis, 6 pi maximum au Canada)
- 5 Adaptateur
- 6 Vanne d'arrêt du gaz
- 7 Tuyau de gaz de 1/2 po ou 3/4 po

REMARQUE

- Installateur : informez le consommateur de l'emplacement de la vanne d'arrêt du gaz.

3. Connexions électriques**Exigences électriques**

Cette surface de cuisson nécessite un circuit dédié, adéquatement mis à la terre, de 120 V, 60 Hz, protégé par un disjoncteur de 15 A ou 20 A ou un fusible temporisé.

Lorsqu'installé, l'appareil doit être mis à la terre selon les codes locaux ou, en l'absence de codes locaux, selon le National Electrical Code, NFPA70, ou la norme CSA C-22.1-02 du Code canadien de l'électricité.

Mise à la terre

IMPORTANT : POUR DES RAISONS DE SÉCURITÉ PERSONNELLE, CET APPAREIL DOIT ÊTRE ADÉQUATEMENT MIS À LA TERRE.

Méthode privilégiée

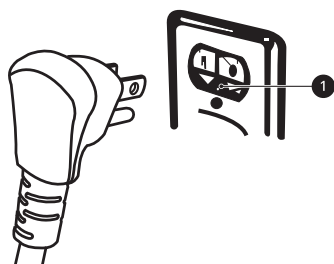

- 1 Assurez-vous que l'appareil est adéquatement mis à la terre avant de l'utiliser.

Le cordon d'alimentation de cet appareil doit être équipé d'une fiche à trois broches (mise à la terre) qui s'insère dans une prise murale à trois broches adéquatement mise à la terre, afin de réduire la possibilité d'électrocution.

Le consommateur doit faire vérifier la prise murale et le circuit par un technicien qualifié afin de s'assurer que la prise est correctement mise à la terre.

Lors de la connexion de cette surface de cuisson, le client a l'obligation et la responsabilité de remplacer une prise murale à deux broches standard par une prise murale à trois broches adéquatement mise à la terre.

NE COUPEZ ET N'ENLEVEZ JAMAIS LA BROCHE DE MISE À LA TERRE DU CÂBLE D'ALIMENTATION.

À propos des disjoncteurs différentiels de fuite à la terre – Un disjoncteur différentiel de fuite à la terre (DDFT) n'est pas requis ou recommandé pour les prises pour cuisinières au gaz.

Les DDFT sont des appareils qui détectent les fuites de courant dans un circuit et coupent automatiquement l'alimentation lorsqu'un certain niveau de fuite est détecté.

Le consommateur doit réinitialiser manuellement l'appareil.

Le National Electrical Code exige l'utilisation de DDFT dans les prises de courant de cuisine installées pour les surfaces de comptoir.

Le rendement de la cuisinière ne sera pas affecté si celle-ci fonctionne sur un circuit protégé par un DDFT, mais les réinitialisations occasionnelles requises peuvent devenir une nuisance.

⚠ MISE EN GARDE

- Au besoin, demandez à un technicien qualifié d'examiner le circuit pour vous assurer que la prise est adéquatement mise à la terre.

N'UTILISEZ PAS de fiche d'adaptation, puisque le fait de déconnecter le cordon d'alimentation exerce une tension induite sur l'adaptateur et causera éventuellement une panne du terminal de mise à la terre de l'adaptateur.

Si seule une prise murale à deux broches est disponible, un électricien qualifié doit la remplacer par une prise murale à trois broches adéquatement mise à la terre, avant d'y brancher la surface de cuisson.

L'installation d'appareils conçus pour une maison usinée (mobile) doit être conforme à la norme Manufactured Home Construction and Safety Standard, Titre 24 CFR, Partie 3280 (auparavant la norme Federal Standard for Mobile Home Construction and Safety, Titre 24, HUD [Partie 280]) ou aux codes locaux, s'il y a lieu.

4. Scellement des ouvertures

Scellez toutes les ouvertures dans le mur derrière la surface de cuisson et dans le plancher de l'armoire lorsque les raccords sont terminés.

12 INSTALLATION

5. Assemblage des brûleurs de surface

⚠ MISE EN GARDE

- N'allumez PAS les brûleurs sans que toutes les parties soient installées.

Placez les capuchons des brûleurs et les têtes sur la surface de cuisson.

Assurez-vous que les capuchons et les têtes de brûleur soient installés aux bons endroits.

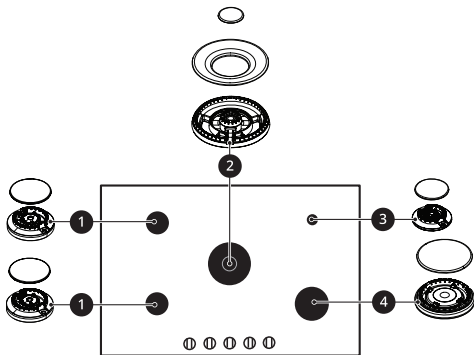

- ❶ Tête et capuchon du brûleur moyen
- ❷ Tête et capuchon du brûleur extra grand (centre)
- ❸ Tête et capuchon du petit brûleur
- ❹ Tête et capuchon du grand brûleur

Assurez-vous que le trou ❶ de la tête du brûleur se trouve au-dessus de l'électrode ❷.

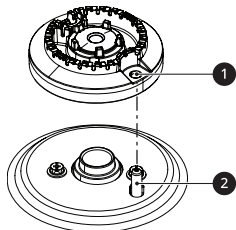

6. Vérification de l'allumage des brûleurs de surface

Le fonctionnement de tous les brûleurs de la surface de cuisson doit être vérifié après avoir effectué un examen minutieux des conduites d'alimentation en gaz et de la surface de cuisson.

Allumage électrique



Enfoncez le bouton d'un brûleur supérieur et tournez-le dans le sens contraire des aiguilles d'une montre, en position **LITE**.

Si vous entendez un déclic, cela signifie que le module d'allumage fonctionne bien.

Une fois l'air purgé des conduites d'alimentation, les brûleurs devraient s'allumer dans les quatre secondes suivantes.

Après avoir allumé le brûleur, tournez le bouton hors de la position **LITE**. Faites de même pour chaque brûleur, l'un après l'autre, jusqu'à ce qu'ils aient tous été vérifiés.

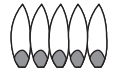
Vous devez confirmer visuellement la qualité de la combustion des flammes du brûleur.

	❶ Flammes jaunes - Communiquez avec un centre de services.
	❷ Pointes jaunes sur les cônes externes - Normal pour le gaz de pétrole liquéfié
	❸ Flammes bleues douces - Normal pour le gaz naturel

Si les flammes du brûleur ressemblent à ❶, communiquez avec un centre de services. ❷ et ❸ sont des cas normaux pour des flammes de brûleur, selon le type de gaz que vous utilisez.

Dans le cas du gaz de pétrole liquéfié, des pointes jaunes sur les cônes externes sont normales.

7. Réglage à la position Low Flame (simmer) (flamme basse [mijoter])

- 1 Allumez tous les brûleurs de surface.
- 2 Tournez le bouton du brûleur à la position **LO** (BASSE).
- 3 Enlevez le bouton.
- 4 Sur les anneaux de boutons du centre et du côté avant droit seulement, retirez le couvercle en plastique ❶ de l'anneau du bouton en le tournant dans le sens contraire des aiguilles d'une montre.

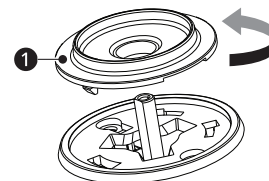

- 5** Pour les brûleurs à valve unique (avant gauche, arrière gauche, arrière droit), insérez un petit tournevis à tête plate dans la tige de valve.
- Pour les brûleurs à valve double (centre, avant droit), insérez un petit tournevis à tête plate dans le trou à la gauche de la tige de valve.

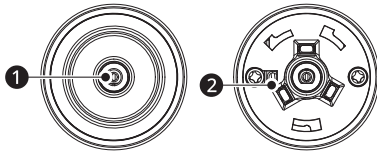

- 1** Vis de réglage de la valve unique
- 2** Vis de réglage de la valve double

- 6** Tournez la vis de réglage jusqu'à ce que la flamme atteigne la hauteur désirée.

- 7** Remplacez le bouton.

- 8** Vérifiez la stabilité de la flamme.
- Essai 1

- Tournez le bouton de **HI** à **BASSE** rapidement.
- Si la flamme s'éteint, faites augmenter la hauteur de la flamme et réessayez.

Essai 2

- Lorsque le brûleur est réglé à la position **BASSE**, ouvrez et fermez rapidement la porte du four ou de l'armoire.
- Si la flamme s'éteint à cause des courants d'air créés par le mouvement de la porte, augmentez la hauteur de la flamme et réessayez.

- 9** Répétez les étapes 1 à 6 pour chaque brûleur de surface.

- 10** Après avoir réglé la flamme basse, éteignez le brûleur.

14 ANNEXE

ANNEXE

Vérification du fonctionnement

Dernière vérification

Lorsque tous les raccords sont terminés

Assurez-vous que toutes les commandes sont en position d'arrêt.

Assurez-vous que le flux d'air de combustion et de ventilation vers la surface de cuisson n'est pas obstrué.

Conversion au gaz de pétrole liquéfié (ou conversion du gaz de pétrole liquéfié au gaz naturel)

Cette surface de cuisson est réglée en usine pour fonctionner au gaz naturel. La conversion au gaz de pétrole liquéfié doit être effectuée par un installateur qualifié.

Les instructions de conversion et les orifices pour le gaz de pétrole liquéfié sont fournis avec votre surface de cuisson.

Conservez ces instructions et les orifices au cas où vous voudriez revenir au gaz naturel.





LG Customer Information Center

For inquiries or comments,
visit www.lg.com or call:

1-800-243-0000 U.S.A.
1-888-542-2623 CANADA

Register your product Online!

www.lg.com