



DISTINCT BY DESIGN™

Owner's Manual

Convection / Microwave Oven

Model: CVM517P

Contents

| | | | |
|--|----|-------------------------------|----|
| Safety Information | 3 | Care and Cleaning | |
| Using the Oven | | Inside | 26 |
| Features | 7 | Outside | 26 |
| Controls | 8 | Replacing the LED Lamp | 27 |
| Cooking Options | 9 | Exhaust Feature | 28 |
| Microwave Time and Auto Features | 10 | Troubleshooting | 29 |
| Power Level | 13 | Optional Kits | 31 |
| Microwave terms | 14 | Limited Warranty | 32 |
| Microwave Sensor Features | 14 | Consumer Support | 33 |
| Baking and Roasting Features | 18 | | |
| Fast Cook Feature | 19 | | |
| Air Fry Feature | 20 | | |
| Cookware Tips | 21 | | |
| Best Method of Cooking Chart | 22 | | |
| Other Features | 23 | | |

Write the model and serial numbers here:

Model # _____

Serial # _____

You'll find them on a label when the door is open.

Español

Para consultar una version en español de este manual de instrucciones, visite nuestro sitio de internet cafeappliances.com.

THANK YOU FOR MAKING CAFÉ A PART OF YOUR HOME.

We take pride in the craftsmanship, innovation and design that goes into every Café product, and we think you will too. Among other things, registration of your appliance ensures that we can deliver important product information and warranty details when you need them.

Register your Café appliance now online. Helpful websites are available in the Consumer Support section of this Owner's Manual. You may also mail in the pre-printed registration card included in the packing material.

C A F É

DISTINCT BY DESIGN™

IMPORTANT SAFETY INFORMATION

READ ALL INSTRUCTIONS BEFORE USING THE APPLIANCE

▲ WARNING To reduce the risk of burns, electric shock, fire, injury to persons, or exposure to excessive microwave energy:

When using electrical appliances, basic safety precautions should be followed, including the following:

- Read all instructions before using this appliance.
- Read and follow the specific precautions in the PRECAUTIONS TO AVOID POSSIBLE EXPOSURE TO EXCESSIVE MICROWAVE ENERGY section on page 6.
- Use this appliance only for its intended use as described in this manual. Do not use corrosive chemicals or vapors in this appliance. This oven is specifically designed to heat, dry or cook food, and is not intended for laboratory or industrial use.
- This appliance must only be serviced by qualified service personnel. Contact nearest authorized service facility for examination, repair or adjustment.

INSTALLATION

- Install or locate this appliance only in accordance with the provided installation instructions.
- This appliance must be grounded. Connect only to properly grounded outlet. See "GROUNDING INSTRUCTIONS" found on page 6.
- This microwave oven is UL listed for installation over both gas and electric ranges.
- This unit is suitable for use above gas or electric cooking equipment, 36" or less wide.
- Do not operate this appliance if it has a damaged power cord or plug, if it is not working properly, or if it has been damaged or dropped.
- Keep cord away from heated surfaces.
- Do not let cord hang over the edge of the table or counter
- Do not immerse cord or plug in water.
- Do not cover or block any openings on the appliance.
- Do not store this appliance outdoors. Do not use this product near water—for example, in a wet basement, near a swimming pool, near a sink or in similar locations.
- Do not mount this appliance over a sink.

TO REDUCE THE RISK OF FIRE IN THE CAVITY:

- Do not overcook food. Carefully attend appliance when paper, plastic or other combustible materials are placed inside the oven to facilitate cooking.
- Remove wire twist-ties and metal handles from paper or plastic containers before placing them in the oven.
- Do not store any materials in this oven when not in use. Do not leave paper products, cooking utensils or food in the cavity when not in use. All racks should be removed from oven when not in use.
- If materials inside the oven ignite, keep the oven door closed, turn the oven off and disconnect the power cord or shut off power at the fuse or circuit breaker panel.
- Do not operate the microwave feature without food in the oven.

TO REDUCE THE RISK OF BURNS:

- Be careful when opening containers of hot food. Use pot holders and direct steam away from face and hands.
- Vent, pierce, or slit containers, pouches, or plastic bags to prevent build-up of pressure.
- Be careful when touching the turntable, door, racks, or walls of the oven which may become hot during use.
- HOT CONTENTS CAN CAUSE SEVERE BURNS. DO NOT ALLOW CHILDREN TO USE THE MICROWAVE. Use caution when removing hot items.

READ AND SAVE THESE INSTRUCTIONS

IMPORTANT SAFETY INFORMATION

READ ALL INSTRUCTIONS BEFORE USING THE APPLIANCE

▲ WARNING Continued

OPERATING AND CLEANING

- Do not store anything directly on top of the microwave oven surface when the microwave oven is in operation.
- Oversized foods or oversized metal utensils should not be inserted in a microwave/convection oven as they may create a fire or risk of electric shock.
- Do not clean with metal scouring pads. Pieces can burn off the pad and touch electrical parts involving a risk of electric shock.
- Do not use paper products in oven when appliance is operating in any cooking mode except microwave.
- Some products such as whole eggs and sealed containers—for example, closed jars—are able to explode and should not be heated in this oven.
- Do not cover racks or any other part of the oven with meal foil. This will cause overheating of the microwave/convection oven.
- Cook meat and poultry thoroughly—meat to at least an INTERNAL temperature of 160°F, and poultry to at least an INTERNAL temperature of 180°F. Cooking to these temperatures usually protects against foodborne illness.
- Make sure all cookware used in your microwave oven is suitable for microwaving. Most glass casseroles, cooking dishes, measuring cups, custard cups, pottery or china dinnerware which does not have metallic trim or glaze with a metallic sheen can be used in compliance with cookware manufacturers' recommendations.
- It is important to keep the area clean where the door seals against the microwave. Use only mild, nonabrasive detergents applied with a clean sponge or soft cloth. Rinse well.

SUPER HEATED WATER

- Liquids, such as water, coffee, or tea, are able to be overheated beyond the boiling point without appearing to be boiling. Visible bubbling or boiling when the container is removed from the microwave oven is not always present. THIS COULD RESULT IN VERY HOT LIQUIDS SUDDENLY BOILING OVER WHEN THE CONTAINER IS DISTURBED OR A SPOON OR OTHER UTENSIL IS INSERTED INTO THE LIQUID.
- To reduce the risk of injury to persons:
 - Do not overheat the liquid.
 - Stir the liquid both before and halfway through heating it.
 - Do not use straight-sided containers with narrow necks.
 - After heating, allow the container to stand in the microwave oven for a short time before removing the container.
 - Use extreme care when inserting a spoon or other utensil into the container.

USE OF THE MICROWAVE RACK ACCESSORY

- Remove the microwave rack from the oven when not in use.
- Use pot holders when handling the microwave rack and cookware. They may be hot.
- Do not use rack shelf and circular rack at the same time.
- Be sure that the microwave rack is positioned properly inside the oven to prevent product damage. Rack should not touch microwave walls.

READ AND SAVE THESE INSTRUCTIONS

IMPORTANT SAFETY INFORMATION

READ ALL INSTRUCTIONS BEFORE USING THE APPLIANCE

VENT FAN

The fan will operate automatically under certain conditions. Take care to prevent the starting and spreading of accidental cooking fires while the vent fan is in use.

- Clean the underside of the microwave often. Do not allow grease to build up on the microwave or the fan filters.
- In the event of a grease fire on the surface units below the microwave oven, smother a flaming pan on the surface unit by covering the pan completely with a lid, a cookie sheet or a flat tray.
- Use care when cleaning the vent fan filters. Corrosive cleaning agents, such as lye-based oven cleaners, may damage the filters.
- When preparing flaming foods under the microwave, turn the fan on.
- Never leave surface units beneath your microwave oven unattended at high heat settings. Boilovers cause smoking and greasy spillovers that may ignite and spread if the microwave vent fan is operating. To minimize automatic fan operation, use adequate sized cookware and use high heat on surface units only when necessary.

PACEMAKERS

Most pacemakers are shielded from interference from electronic products, including microwaves. However, patients with pacemakers may wish to consult their physicians if they have concerns.

READ AND SAVE THESE INSTRUCTIONS

IMPORTANT SAFETY INFORMATION

READ ALL INSTRUCTIONS BEFORE USING THE APPLIANCE

PRECAUTIONS TO AVOID POSSIBLE EXPOSURE TO EXCESSIVE MICROWAVE ENERGY

- **Do Not Attempt** to operate this oven with the door open since open-door operation can result in harmful exposure to microwave energy. It is important not to defeat or tamper with the safety interlocks.
- **Do Not Place** any object between the oven front face and the door or allow soil or cleaner residue to accumulate on sealing surfaces.
- **Do Not Operate** the oven if it is damaged. It is particularly important that the oven door close properly and that there is no damage to the:
 - (1) door (bent)
 - (2) hinges and latches (broken or loosened)
 - (3) door seals and sealing surfaces
- **The Oven Should Not** be adjusted or repaired by anyone except properly qualified service personnel.

GROUNDING INSTRUCTIONS

To prevent risk of electric shock, follow these instructions:

- Plug microwave into a grounded 3-prong outlet.
- Do not remove the ground prong or use an adapter.
- Do not use an extension cord.

▲WARNING Improper use of the grounding plug can result in a risk of electric shock.

This appliance must be grounded. In the event of an electrical short circuit, grounding reduces the risk of electric shock by providing an escape wire for the electric current.

This appliance is equipped with a power cord having a grounding wire with a grounding plug. The plug must be plugged into an outlet that is properly installed and grounded.

Consult a qualified electrician or service technician if the grounding instructions are not completely understood, or if doubt exists as to whether the appliance is properly grounded.

A short power-supply is provided to reduce the risks resulting from becoming entangled or tripping over a longer cord. Do not use an extension cord with this appliance. If the power cord is too short, have a qualified electrician or service technician install an outlet near the appliance.

Dispose of or recycle appliances in accordance with Federal and Local Regulations. Contact your local authorities for the environmentally safe disposal or recycling of your appliances.

READ AND SAVE THESE INSTRUCTIONS

Features

Throughout this manual, features and appearance may vary from your model.

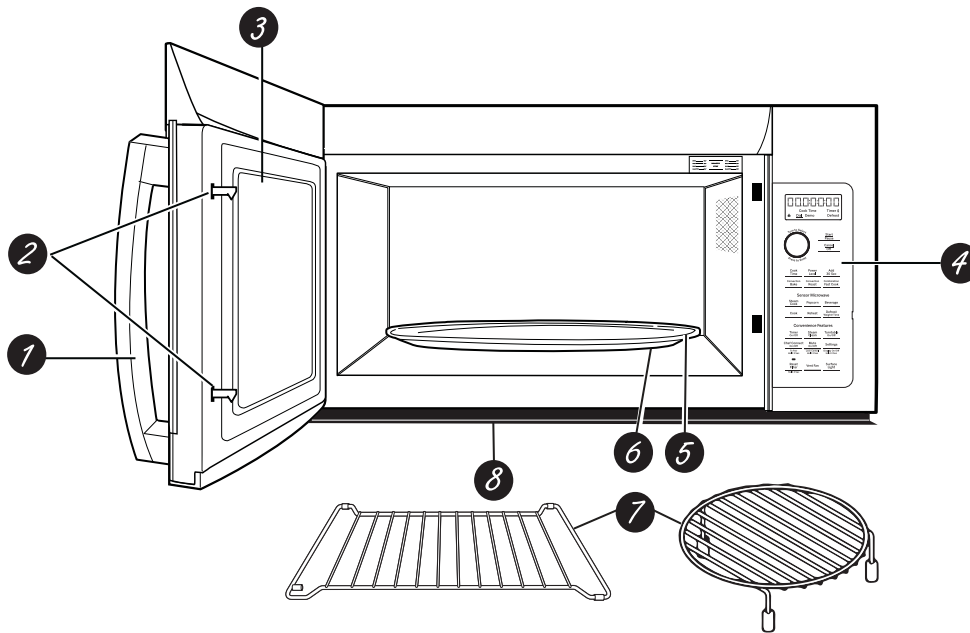

- 1. Door Handle.**
- 2. Door Latches.**
- 3. Window with Metal Shield.** Screen allows cooking to be viewed while keeping microwaves confined in the oven.
- 4. Control Panel and Selector Dial.**
- 5. Removable Turntable.** Do not operate the oven in the microwave mode without the turntable and turntable support seated and in place.
- 6. Removable Turntable Support.** Do not operate the oven in the microwave mode without the turntable and turntable support seated and in place.
- 7. Shelves.** Use with **Convection Bake**, **Convection Roast** or **Combination Fast Bake**. (Do not use when microwave cooking.)

For best results, use one shelf in the lower position and leave at least a 1-inch gap between the cooking dish and the sides of the oven. For two-level Baking or Fast Baking use both shelves.
- 8. Deflector.** Provides robustness from cooktop heat. Do not remove.

Controls

You can cook by Microwave, Convection Bake, Convection Roast or Combination Fast Bake. Keep hot, cooked foods at serving temperature with the Warm feature.

1 Microwave Cooking Time and Auto Features

Press **Turn and push dial to enter**

Cook Time Amount of cooking time

Press once (Cook Time I) to microwave any time between 15 seconds and 99 minutes.

Press twice (Cook Time II) to add a 2nd microwave cooking stage.

Microwave Express cook/ Add 30 sec. Starts immediately!

Defrost
 Press once (Weight Defrost) Food weight up to six pound
 Press twice (Timer Defrost) Amount of defrosting time

Power Level Power level 1–10

Sensor Features

| Press | Turn and push dial to enter | Option |
|-------|-----------------------------|--------|
|-------|-----------------------------|--------|

| | |
|------------|-----------|
| Steam Cook | Food type |
|------------|-----------|

| | |
|---------|---------------------|
| Popcorn | Starts immediately! |
|---------|---------------------|

| | |
|----------|---------------------|
| Beverage | Starts immediately! |
|----------|---------------------|

| | |
|--------|-----------|
| Reheat | Food type |
|--------|-----------|

| | |
|------|-----------|
| Cook | Food type |
|------|-----------|

2 Convection Baking, Convection Roasting or Air Fry

Press **Turn and push dial to enter**

Convection Bake or Convection Roast Oven temperature and cook time

Air Fry Food type, serving size and cook time

3 Combination Fast Cooking

Press **Turn and push dial to enter**

Combination Fast Cook Oven temperature and cook time

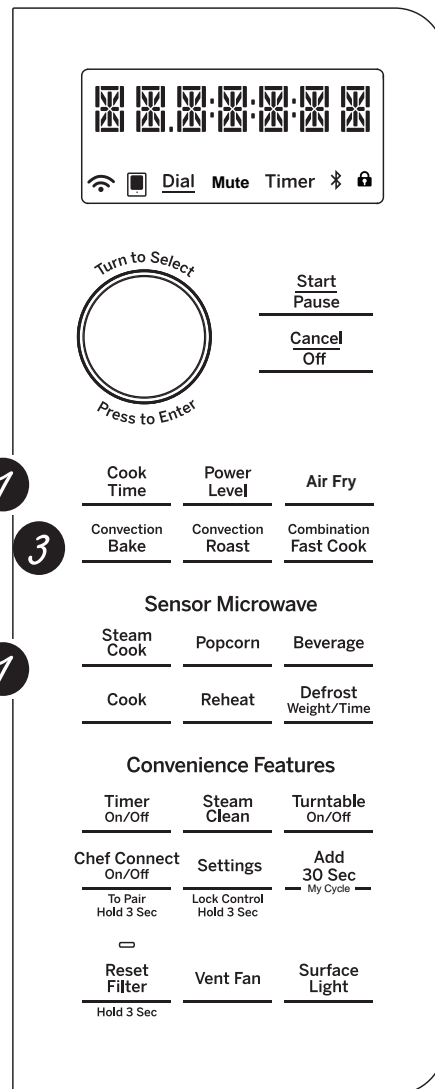

Options

Microwave Cooking

Your oven uses microwave energy to cook by a set time or weight, or automatically by sensor.

Sensor microwave works by detecting the increasing humidity released during cooking. The oven automatically adjusts the cooking time to various types and amounts of food.

Cooking Method

Microwave energy is distributed evenly throughout the oven for thorough, fast cooking of food.

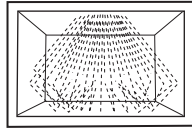

Heat Conduction

Heat produced within food by instant energy penetration.

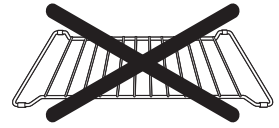

Do not use the shelves when microwave cooking.

Benefits

Fast, high efficiency cooking. Oven and surroundings do not get hot. Easy clean-up.

Heat Source

Microwave energy.

Convection Baking, Convection Roasting and Air Fry

During baking or roasting, a heating element is used to raise the temperature of the air inside the oven. Any oven temperature from 225°F. to 425°F. may be programmed. A fan gently circulates this heated air throughout the oven, over and around the food, producing golden brown exteriors and rich moist interiors. This circulation of heated air is called convection.

Because the heated air is kept constantly moving, not permitting a layer of cooler air to develop around the food, some foods cook faster than in regular oven cooking.

Cooking Method

Hot air circulates around food to produce browned exteriors and seal in juices.

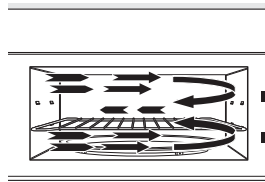

Heat Conduction

Heat conducted from outside of food to inside.

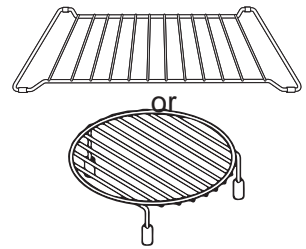

Always use the shelf when baking. For best results, use one shelf in the lower position.

Benefits

Aids in browning and seals in flavor. Cooks some foods faster than regular ovens.

Heat Source

Circulating heated air (Convection).

Combination Fast Cooking

Your oven also offers the option of Combination Fast Cook, using microwave energy along with convection cooking. You cook with speed and accuracy, while browning and crisping to perfection. .

Cooking Method

Microwave energy and convection heat combine to cook foods up to 25% faster than regular ovens, while browning and sealing in juices.

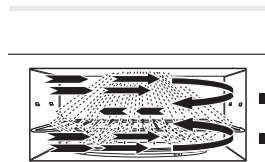

Heat Conduction

Food heats from instant energy from penetration and heat conducted from outside of food.

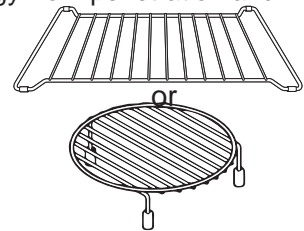

Always use the shelf with Fast Bake. For best results, use one shelf in the lower position.

Benefits

Shortened cooking time from microwave energy, plus browning and crisping from convection heat.

Heat Source

Microwave energy and circulating heated air.

Time and Auto Microwave Features

Using the Dial

You can make selections on the oven by turning the dial and pressing it to enter the selection.

Pressing the dial can also be used in place of the **Start/Pause** button for quicker programming of the oven.

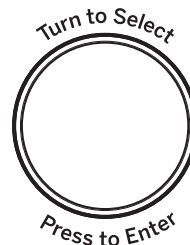

Cook Time

(Do not use the shelves when microwave cooking.)

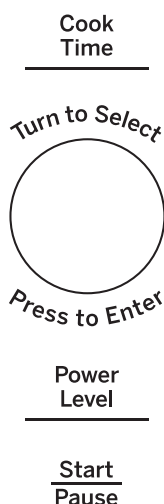

Cook Time I

Allows you to microwave for any time between 15 seconds and 99 minutes.

Power level 10 (High) is automatically set, but you may change it for more flexibility.

- 1** Press the **Cook Time** button.
- 2** Turn the dial to set the cook time and press the dial to enter.
- 3** Change power level if you don't want full power. (Press **Power Level**. Turn the dial to select. Press the dial to enter.)
- 4** Press the dial or the **Start/Pause** button to start cooking.

You may open the door during **Cook Time** to check the food. Close the door and press the dial or **Start/Pause** to resume cooking.

NOTE: You may change the cook time at any time during cooking by turning the dial. You may also change the power level by pressing the **Power Level** button.

Cook Time II

Lets you change power levels automatically during cooking. Here's how to do it:

- 1** Press the **Cook Time** button.
- 2** Turn the dial to set the first cook time and press the dial to enter.
- 3** Change the power level if you don't want full power. (Press **Power Level**. Turn the dial to select. Press the dial to enter.)
- 4** Press the **Cook Time** button again.
- 5** Turn the dial to set the second cook time and press the dial to enter.
- 6** Change the power level if you don't want full power. (Press **Power Level**. Turn the dial to select. Press the dial to enter.)
- 7** Press the dial or the **Start/Pause** button to start cooking.

At the end of **Cook Time I**, **Cook Time II** counts down.

NOTE: You may change the cook time at any time during cooking by turning the dial. You may also change the power level by pressing the **Power Level** button.

Add 30 Sec

This is a quick way to set and start cooking in 30 second blocks each time the **Add 30 Second** button is pressed. The cook time may be changed by turning the dial at any time during cooking.

The power level will automatically be set at 10 and the oven will start immediately.

The power level can be changed as time is counting down. Press the **Power Level** button, turn the dial and press to enter.

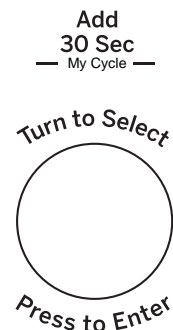

Time and Auto Microwave Features

Weight Defrost

(Do not use the shelves when microwave cooking.)

Weight Defrost automatically sets the defrosting times and power levels to give even defrosting results for meats, poultry and fish weighing up to one pound.

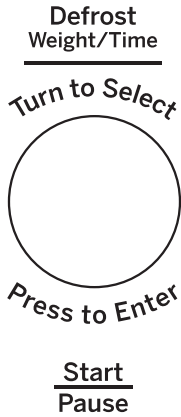

- Remove meat from package and place on microwave-safe dish.
- 1** Press the **Defrost** button once.
- 2** Turn the dial to the food weight, using the Conversion Guide at right. For example, dial .5 for .5 pounds (8 oz.) Press the dial to enter.
- 3** Press the **Start/Pause** button to start defrosting.
- 4** Turn the food over if the oven signals **TURN FOOD OVER.**
- Remove defrosted meat or shield warm areas with small pieces of foil.
- After defrosting, most meats need to stand 5 minutes to complete defrosting.

Conversion Guide

If the weight of food is stated in pounds and ounces, the ounces must be converted to tenths (.1) of a pound.

| Weight of Food in Ounces | Enter Food Weight (tenths of a pound) |
|--------------------------|---------------------------------------|
| 1–2 | .1 |
| 3 | .2 |
| 4–5 | .3 |
| 6–7 | .4 |
| 8 | .5 |
| 9–10 | .6 |
| 11 | .7 |
| 12–13 | .8 |
| 14–15 | .9 |

Time Defrost

(Do not use the shelves when microwave cooking.)

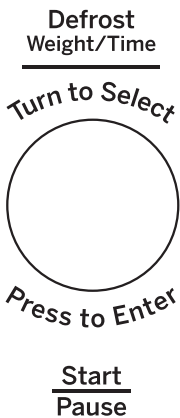

- Use **Time Defrost** to defrost for a selected length of time.
- 1** Press the **Defrost** button twice.
 - 2** Turn the dial to select the time you want. Press the dial to enter.
 - 3** Press the **Start/Pause** button to start defrosting.
 - 4** Turn the food over if the oven signals **TURN FOOD OVER.**

You may change the defrost time at any time during defrosting by turning the dial.

Power level is automatically set at 3, but can be changed. You can defrost small items quickly by raising the power level after entering the time. Power Level 7 cuts the total defrosting time in about half; Power Level 10 cuts the total time to approximately 1/3. However, food will need more frequent attention than usual.

A dull thumping noise may be heard during defrosting. This is normal when oven is not operating at **High** power.

Defrosting Tips

- Foods frozen in paper or plastic can be defrosted in the package. Closed packages should be slit, pierced or vented **AFTER** food has partially defrosted. Plastic storage containers should be partially uncovered.
- Family-size, prepackaged frozen dinners can be defrosted and microwaved. If the food is in a foil container, transfer it to a microwave-safe dish.
- Foods that spoil easily should not be allowed to sit out for more than one hour after defrosting. Room temperature promotes the growth of harmful bacteria.
- When defrosted, food should be cool but softened in all areas. If still slightly icy, return to the microwave very briefly, or let it stand a few minutes.

Time and Auto Microwave Features

| Defrosting Guide | | |
|--|----------------------|--|
| Food | Time | Comments |
| Breads, Cakes | | |
| Bread, buns or rolls (1 piece) | 1/4 min. | |
| Sweet rolls (approx. 12 oz.) | 2 to 4 min. | Rearrange after half of time. |
| Fish and Seafood | | |
| Filletts, frozen (1 lb.) | 6 to 9 min. | |
| Fruit | | |
| Plastic pouch—1 or 2 (10-oz. package) | 1 to 5 min. | |
| Meat | | |
| Bacon (1 lb.) | 2 to 5 min. | Place unopened package in oven. Let stand 5 minutes after defrosting. |
| Franks (1 lb.) | 2 to 5 min. | Place unopened package in oven. Microwave just until franks can be separated. Let stand 5 minutes, if necessary, to complete defrosting. |
| Ground meat (1 lb.) | 4 to 6 min. | Turn meat over after first half of time. |
| Roast: beef, lamb, veal, pork | 9 to 13 min. per lb. | Use power level 10. |
| Steaks, chops and cutlets | 4 to 8 min. per lb. | Place unwrapped meat in cooking dish. Turn over after first half of time and shield warm areas with foil. After second half of time, separate pieces with table knife. Let stand to complete defrosting. |
| Poultry | | |
| Chicken, broiler-fryer, cut up (2 1/2 to 3 lbs.) | 14 to 20 min. | Place wrapped chicken in dish. Unwrap and turn over after first half of time. After second half of time, separate pieces and place in cooking dish. Microwave 2 to 4 minutes more, if necessary. Let stand a few minutes to finish defrosting. |
| Chicken, whole (2 1/2 to 3 lbs.) | 20 to 25 min. | Place wrapped chicken in dish. After first half of time, unwrap and turn chicken over. Shield warm areas with foil. To complete defrosting, run cool water in cavity until giblets can be removed. |
| Cornish hen | 7 to 13 min. per lb. | Place unwrapped hen in oven breast-side-up. Turn over after first half of time. Run cool water in cavity until giblets can be removed. |
| Turkey breast (4 to 6 lbs.) | 3 to 8 min. per lb. | Place unwrapped breast in microwave-safe dish breast-side-down. After first half of time, turn breast-side-up and shield warm areas with foil. Defrost for second half of time. Let stand 1 to 2 hours in refrigerator to complete defrosting. |

Time and Auto Microwave Features

Power Level

The power level may be entered or changed immediately after entering the time for **Cook Time**, **Time Defrost** or **Combination Fast Cook**. The power level may also be changed during time countdown.

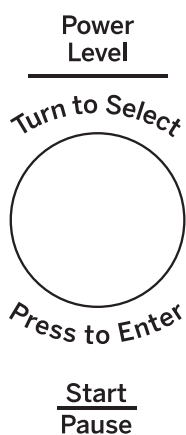

- 1** First, follow directions for **Cook Time**, **Time Defrost** or **Combination Fast Cook**.
- 2** Press the **Power Level** button.
- 3** Turn the dial clockwise to increase and counterclockwise to decrease the power level. Press the dial to enter.
- 4** Press the **Start/Pause** button to start cooking.

Variable power levels add flexibility to microwave cooking. The power levels on the microwave oven can be compared to the surface units on a range. Each power level gives you microwave energy a certain percent of the time. Power Level **7** is microwave energy 70% of the time. Power Level **3** is energy 30% of the time. Most cooking will be done on **High** (Power Level **10**) which gives you 100% power. Power Level **10** will cook faster but food may need more frequent stirring, rotating or turning over.

A lower setting will cook more evenly and need less stirring or rotating of the food. Some foods may have better flavor, texture or appearance if one of the lower settings is used. Use a lower power level when cooking foods that have a tendency to boil over, such as scalloped potatoes.

Rest periods (when the microwave energy cycles off) give time for the food to “equalize” or transfer heat to the inside of the food. An example of this is shown with Power Level **3** - the defrost cycle. If microwave energy did not cycle off, the outside of the food would cook before the inside was defrosted.

Here are some examples of uses for various power levels:

High 10: Fish, bacon, vegetables, heating liquids.

Med-High 7: Gentle cooking of meat and poultry; baking casseroles and reheating.

Medium 5: Slow cooking and tenderizing for stews and less tender cuts of meat.

Low 2 or 3: Defrosting; simmering; delicate sauces.

Warm 1: Keeping food warm; softening butter.

Microwave Terms

| Term | Definition |
|---------------|--|
| Arcing | Arcing is the microwave term for sparks in the oven. Arcing is caused by: <ul style="list-style-type: none"> ■ the metal shelf being installed incorrectly and touching the microwave walls. ■ metal or foil touching the side of the oven. ■ foil that is not molded to food (upturned edges act like antennas). ■ metal such as twist-ties, poultry pins, gold-rimmed dishes. ■ recycled paper towels containing small metal pieces. ■ the turntable ring support being installed incorrectly. |
| Covering | Covers hold in moisture, allow for more even heating and reduce cooking time. Venting plastic wrap or covering with wax paper allows excess steam to escape. |
| Shielding | In a regular oven, you shield chicken breasts or baked foods to prevent over-browning. When microwaving, you use small strips of foil to shield thin parts, such as the tips of wings and legs on poultry, which would cook before larger parts. |
| Standing Time | When you cook with regular ovens, foods such as roasts or cakes are allowed to stand to finish cooking or to set. Standing time is especially important in microwave cooking. Note that a microwaved cake is not placed on a cooling rack. |
| Venting | After covering a dish with plastic wrap, you vent the plastic wrap by turning back one corner so excess steam can escape. |

Sensor Microwave Features

Humidity Sensor

What happens when using the Sensor Features:

The Sensor Features detect the increasing humidity released during cooking. The oven automatically adjusts the cooking time to various types and amounts of food.

Do not use the Sensor Features twice in succession on the same food portion—it may result in severely overcooked or burnt food. If food is undercooked after the countdown, use **Cook Time** for additional cooking time.

NOTE: Sensor features will not operate when the oven is hot. If one of the sensor cooking buttons is pressed when the temperature inside the oven is greater than 200°F, "OVEN TOO HOT FOR SENSOR COOKING - USING ALTERNATE METHOD" will be displayed. The oven will automatically change to cook by time (follow the directions in the display) or once the oven is cool enough, the sensor features will function normally.

- The proper containers and covers are essential for best sensor cooking.



Covered

- Always use microwave-safe containers and cover them with lids or vented plastic wrap. Never use tight sealing plastic containers - they can prevent steam from escaping and cause food to overcook.



Vented

- Be sure the outside of the cooking containers and the inside of the microwave oven are dry before placing food in the oven. Beads of moisture turning into steam can mislead the sensor.



Dry off dishes so they don't mislead the sensor.

Sensor Microwave Features

Cook (Do not use the shelves when microwave cooking.)

Because most cooking containers must be covered during **Cook**, this feature is best with foods that you want to steam or retain moisture.

NOTE: Use of the metal shelf with **Cook** is not recommended.

Recommended Foods

A wide variety of foods including meats, fish and vegetables can be cooked using this feature.

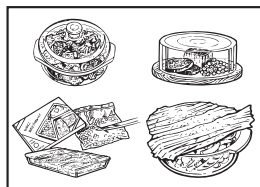

Foods not recommended

Foods that must be cooked uncovered, foods that require constant attention, foods that require addition of ingredients during cooking and foods calling for a dry look or crisp surface after cooking should not be cooked using this feature. It is best to **Cook Time** them.



Steam Cook

TIMED STEAM* or **SENSOR STEAM****

For best results, use steam or simmer bowl. Add 2 Tablespoons (200 ml) of water when steaming vegetables.



- 1** Press the **Steam Cook** pad once for Timed Steam or twice for Sensor Steam cook.
- 2** Turn the dial to select food type. Press dial to enter.
- 3** Press the dial to select the amount, size and/or doneness (if required, the oven will prompt you). Press the dial after each selection.
- 4** Insert food and close the door.

*Timed Steam is a pre-set time-based cook.

**Sensor Steam is a variable time based on a sensor.

Menu Selection for Sensor Steam**

For best results use 1-4 cups.

- Asparagus
- Carrots
- Potatoes
- Squash
- Brussels Sprouts
- Cauliflower
- Rice
- Zucchini

Menu Selection for Time Steam*

| Food | Amount | Time |
|-----------|--------|------|
| Asparagus | 1 cup | 3:40 |
| | 2 cups | 4:40 |
| | 3 cups | 5:40 |
| Broccoli | 1 cup | 3:30 |
| | 2 cups | 4:15 |
| | 3 cups | 5:00 |
| Brussels | 1 cup | 3:40 |
| | 2 cups | 4:30 |
| | 3 cups | 5:30 |
| Carrots | 1 cup | 3:50 |
| | 2 cups | 4:50 |
| | 3 cups | 5:40 |

| Food | Amount | Time |
|-------------------------|----------------------|-------|
| Cauliflower | 1 cup | 3:30 |
| | 2 cups | 4:40 |
| | 3 cups | 5:50 |
| Chicken Breast | 1 piece (6-8 oz) | 6:00 |
| | (8-10 oz) | 7:00 |
| | 2 pieces (6-8 oz) | 9:00 |
| | (8-10 oz) | 10:00 |
| Fish, 1 piece | thin filet - 1/2" | 4:30 |
| | medium filet - 1" | 5:00 |
| | thick filet - 1-1/2" | 5:30 |
| Fish - 2 pieces | thin filet - 1/2" | 5:30 |
| | medium filet - 1" | 6:00 |
| | thick filet - 1-1/2" | 6:30 |
| Green Beans | 1 cup | 3:30 |
| | 2 cups | 4:30 |
| | 3 cups | 5:30 |
| Potatoes | 1 ea | 7:00 |
| | 2 ea | 10:00 |
| | 3 ea | 13:00 |
| Quinoa | 1 cup | 20:00 |
| Rice | 1 cup | 24:00 |
| Scallops - Bay Scallops | 6-10 oz | 4:20 |
| | 10-16 oz | 7:00 |
| Sea Scallops | 6-10 oz | 5:00 |
| | 10-16 oz | 8:00 |
| Shrimp | 1/2 pound | 5:00 |
| | 1 pound | 7:00 |
| Squash | 1 cup | 4:00 |
| | 2 cups | 5:30 |
| | 3 cups | 7:00 |
| Zucchini | 1 cup | 4:00 |
| | 2 cups | 5:00 |
| | 3 cups | 6:00 |

Sensor Microwave Features

Popcorn (Do not use the shelves when microwave cooking.)

To use the **Popcorn** feature:

- 1 Follow package instructions, using **Cook Time** if the package is less than 1.5 ounces or larger than 3.5 ounces. Place the package of popcorn in the center of the turntable.
- 2 Press the **Popcorn** button. The oven starts immediately.

If you open the door while POPCORN SENSOR is displayed, an error message will appear. Close the door, press **Cancel/Off** and begin again.

If food is undercooked after the countdown, use **Cook Time** for additional cooking time.

How to Adjust the Automatic Popcorn Setting to Provide a Shorter or Longer Cook Time

If you find that the brand of popcorn you use underpops or overpops consistently, you can add or subtract 20–30 seconds to the automatic popping time.

To subtract or add time for sensor cook, turn the dial when the time appears.



Use only with prepackaged microwave popcorn weighing 1.5 to 3.5 ounces.
NOTE: Do not use this feature twice in succession on the same food portion—it may result in severely overcooked or burnt food.

Beverage (Do not use the shelves when microwave cooking.)

The **Beverage** feature heats beverages from 6 to 12 ounces.

Press the **Beverage** button. Then oven start immediately.

Drinks heated with the **Beverage** feature may be very hot. Remove the container with care.



Reheat (Do not use the shelves when microwave cooking.)

The **Reheat** feature reheats servings of previously cooked foods or a plate of leftovers.

- 1 Place the cup of liquid or covered food in the oven. Press **Reheat** and choose food type.
- 2 The oven signals when steam is sensed and the time remaining begins counting down.

Do not open the oven door until time is counting down. If the door is opened, close it and press **Start/Pause** immediately.

After removing food from the oven, stir, if possible, to even out the temperature. Reheated foods may have wide variations in temperature. Some areas of food may be extremely hot.

If food is not hot enough after the countdown use **Cook Time** for additional reheating time.

Some Foods Not Recommended for Use With Reheat

It is best to use **Cook Time** for these foods:

- Bread products.
- Foods that must be reheated uncovered.
- Foods that need to be stirred or rotated.
- Foods calling for a dry look or crisp surface after reheating.



NOTE: Do not use this feature twice in succession on the same food portion—it may result in severely overcooked or burnt food.

Sensor Microwave Features

Cook (Do not use the shelves when microwave cooking.)

1 Place covered food in the oven and close the door. Press the **Cook** button. **ENTER FOOD TYPE** appears in the display.

2 Turn the dial to the desired food type. Press to enter.

See the **Sensor Food Type Guide** below for specific foods and instructions.

The oven starts immediately.

NOTE: If the door was open while the control was being set, close the door and press the **Start/Pause** button to begin cooking.

If food is undercooked after the countdown, use **Cook Time** for additional cooking time.

Do not open the oven door before the countdown time is displayed—steam escaping from the oven can affect cooking performance. If the door is opened, close the door and press Start/Pause immediately.

If ground meat was selected, the oven may signal you to drain and stir the meat. Open the door, drain the meat and close the door. Press the **Start/Pause** button if necessary to resume cooking.

Cooking Tips

- When oven signals and countdown time is displayed, the door may be opened for stirring, turning or rotating food. To resume cooking, close the door and press **Start/Pause**.
- Match the amount of food to the size of container. Fill containers at least 1/2 full.
- Be sure outside of container and inside of oven are dry.
- After completion of Cook cycle, if food needs additional cooking, return food to oven and use Cook Time to finish cooking.

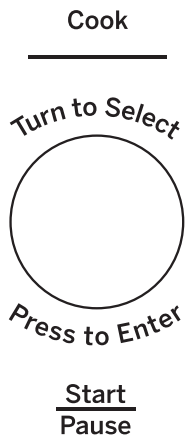

NOTE: Do not use this feature twice in succession on the same food portion—it may result in severely overcooked or burnt food.

| Sensor Food Type Guide | | | |
|----------------------------------|---------------------|---------------|--|
| Food Type | Servings | Serving Size | Comments |
| Chicken | Bone-In Boneless | 2 to 8 pieces | Use oblong, square or round dish. Cover with vented plastic wrap. |
| Fish | — | 4 to 16 oz. | Use oblong, square or round dish. Cover with vented plastic wrap. |
| Ground Meat (Beef, Pork, Turkey) | — | 8 to 32 oz. | Use round casserole dish. Crumble meat into dish. Cover with vented plastic wrap. |
| Potatoes | — | 8 to 32 oz. | Pierce skin with fork. Arrange in a star pattern in center of turntable. |
| Vegetables | Fresh | 4 to 16 oz. | Use microwave-safe casserole or bowl. Add 2 tablespoons water for each serving. Cover with lid or vented plastic wrap. |
| Vegetables | Frozen | 4 to 16 oz. | Use microwave-safe casserole or bowl. Follow package instructions for adding water. Cover with lid or vented plastic wrap. |
| Vegetables | Canned | 4 to 16 oz. | Use microwave-safe casserole or bowl. Cover with lid or vented plastic wrap. |

Baking and Roasting Features

Baking or roasting uses a heating element to raise the temperature of the air inside the oven. Any oven temperature from 225°F to 425°F may be set. A fan gently circulates this heated air throughout the oven, over and around the food, producing golden brown exteriors and rich, moist interiors. This circulation of heated air is called convection.

Because the heated air is kept constantly moving, not permitting a layer of cooler air to develop around the food, some foods cook faster than in regular oven cooking.

For Best Results...

Use one shelf in the lower position and leave at least a 1-inch gap between the cooking dish and the sides of the oven. For two-level cooking only, use both shelves.

Use the circular rack if possible. If the food is too long to turn (casseroles, lasagnas, etc.) or too tall to fit (roasts, etc.), we recommend using the rectangular rack in the lower position.

The shelf is required for good air circulation and even browning.

See the **Cookware Tips** section for information on suggested cookware.

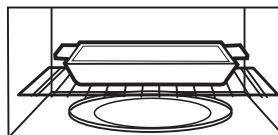

Correct shelf position

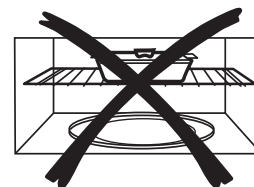

Incorrect shelf position

Convection Bake or Convection Roast with Preheat

- 1 Press the **Convection Bake** or **Convection Roast** button.
- 2 Turn the dial to set the oven temperature and press dial to enter. Do not enter bake time now. (The cook time will be entered later, after the oven is preheated.) See the **Convection Bake Offset** section below.
- 3 Press the dial or the **Start/Pause** button to start preheating.
- 4 When the oven is preheated, it will signal. If you do not open the door within 1 hour, the oven will turn off automatically.
- 5 Open the oven door and, using caution, place the food in the oven.
- 6 Close the oven door. Turn the dial to set the cook time and press the dial or **Start/Pause** to start cooking.

- 7 When cooking is complete, the oven will signal and turn off.

NOTE: You may change the cook time at any time during cooking by turning the dial.

You may change the oven temperature at any time during cooking by pressing the **Power Level** button. Turn the dial to set the oven temperature and press the dial to enter.

To view the cook time and oven temperature during cooking, press the **Bake** button.

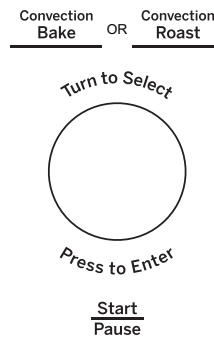

Convection Bake or Convection without Preheating

- 1 If your recipe does not require preheating, press the **Convection Bake** or **Convection Roast** button. See the **Convection Bake Offset** section below.
- 2 Turn the dial to set the oven temperature and press to enter.
- 3 Turn the dial to set the cook time and press to enter.
- 4 Press the dial or the **Start/Pause** button to start the oven.

NOTE: You may change the cook time at any time during cooking by turning the dial.

You may change the oven temperature at any time during cooking by pressing the **Power Level** button. Turn the dial to set the oven temperature and press the dial to enter.

To view the cook time and oven temperature during cooking, press the **Convection Bake** button.

Convection Bake Offset

When using **Convection Bake**, the **Convection Bake Offset** feature will automatically convert entered regular baking temperatures to convection baking temperatures.

This feature is activated so that the display will show **OFFSET ON** and the actual converted (reduced) temperature. For example, if you enter a regular recipe temperature of 350°F and press the **Start/Pause** button, the display will show the converted temperature of 325°F.

This feature can be turned off in the **Settings** menu. See the **Convection Bake Offset Selection** in the **Other features** section.

NOTE: If convection baking and the **Convection Bake Offset** feature is turned off, reduce the oven temperature 25°F from the recipe to prevent overbrowning on the top of baked goods.

Fast Cook Feature

Fast Cook offers the best features of microwave energy and convection cooking. Microwaves cook food fast and convection circulation of heated air browns foods beautifully. Any oven temperature from 225°F to 425°F may be set.

For Best Results...

Use one shelf in the lower position and leave at least a 1-inch gap between the cooking dish and the sides of the oven.

The shelf is required for good air circulation and even browning.

See the **Cookware Tips** section for information on suggested cookware.

See the **Best Method of Cooking** section to determine the which foods are appropriate to cook using **Fast Cook**.

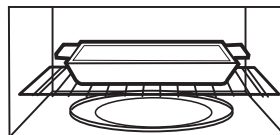

Correct shelf position

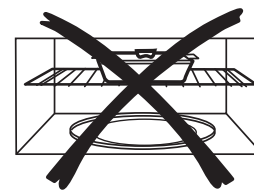

Incorrect shelf position

Fast Cook with Preheat

- 1 Press the Combination Fast Cook button.
- 2 Turn the dial to set the oven temperature and press dial to enter. Do not enter **Fast Cook** cook time now. (The cook time will be entered later, after the oven is preheated.)
Press the dial or the **Start/Pause** button to start preheating.
- 4 When the oven is preheated, it will signal. If you do not open the door within 1 hour, the oven will turn off automatically.
- 5 Open the oven door and, using caution, place the food in the oven.
- 6 Close the oven door. Turn the dial to set the cook time and press to enter. Press the dial or the **Start/Pause** button to start cooking.
- 7 When cooking is complete, the oven will signal and turn off.

NOTE: You may change the cook time at any time during cooking by turning the dial.

You may change the oven temperature and microwave power level at any time during cooking by pressing the **Power Level** button. Turn the dial to set the oven temperature and press the dial to enter. Then, turn the dial to set microwave power level 1 through 3 and press the dial to enter. The default power level is 3.

To view the cook time and oven temperature during cooking, press the **Fast Cook** button.

- Check the Cookware Tips section for correct cookware when using Fast Cook.
- Do not use metal cookware with Fast Cook.
- Reduce the recipe cook time by 25%.
- See the Best Method of Cooking section to determine the which foods are appropriate to cook using Fast Cook

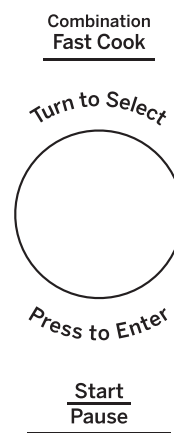

Fast Cook without Preheat

- 1 If your recipe does not require preheating, press the **Fast Cook** button.
- 2 Turn the dial to set the oven temperature and press to enter.
- 3 Turn the dial to set the cook time and press to enter.
- 4 Press the dial or the **Start/Pause** button to start the oven.

NOTE: You may change the cook time at any time during cooking by turning the dial.

You may change the oven temperature and microwave power level at any time during cooking by pressing the **Power Level** button. Turn the dial to set the oven temperature and press the dial to enter. Then, turn the dial to set microwave power level 1 through 3 and press the dial to enter. The default power level is 3.

To view the cook time and oven temperature during cooking, press the **Fast Cook** button.

NOTE:

- Some recipes call for preheating.
- Check the **Cookware Tips** section for correct cookware when using **Fast Cook**
- Do not use metal cookware with **Fast Cook**.
- See the **Best Method of Cooking** section to determine the which foods are appropriate to cook using **Fast Cook**.

Air Fry Feature

Air Fry uses a heating element to raise the temperature of the air inside the oven. Any oven temperature from 325°F to 400°F may be set. A fan gently circulates this heated air throughout the oven, over and around the food, producing golden brown exteriors and rich, moist interiors. This circulation of heated air is called convection.

Because the heated air is kept constantly moving, not permitting a layer of cooler air to develop around the food, some foods cook faster than in regular oven cooking.

For Best Results...

Use metal tray, metal rack and glass tray and leave at least a 1- inch gap between the cooking dish and the sides of the oven.

Accessories Tips for Air Fry

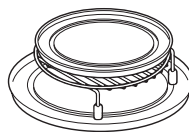

Metal Tray on the circular rack on the glass tray

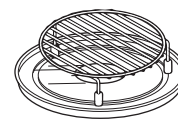

Circular rack on the glass tray

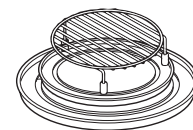

Circular rack on the metal tray on the glass tray

Air Fry with Auto Cook

- 1 Press the **Air Fry** button.
- 2 Turn the dial to select Auto and press the dial.
- 3 Turn the dial to select Food type and press the dial.
- 4 Turn the dial to select Serving size and press the dial or **Start/Pause** button to start cooking.
- 5 When cooking is complete, the oven will signal and turn off.

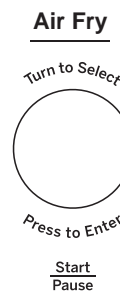

| Menu | Quantity | Food Temp. | Instructions | Accessory |
|------------------------|----------------------------|------------|---|--|
| Frozen French Fries | 1serving: 5oz, 141g | Frozen | Place Frozen French Fries on the metal tray on the rack. Choose the menu and weight, press Start . | Metal tray on the rack on the glass tray |
| | 2 servings: 10oz, 283g | | | |
| Frozen Chicken Nuggets | 1serving: 5oz, 7 pcs | Frozen | Place Frozen Chicken Nuggets on the rack. Choose the menu and weight, press Start . | Rack on the glass tray |
| | 2 servings: 10oz, 14 pcs | | | |
| Wedge Potatoes | 1serving: 5oz, 15 pcs | Room | Brush Wedge Potatoes with oil and season as desired. Place Wedge Potatoes on the rack. Choose the menu and weight, press Start . | Rack on the glass tray |
| | 2 servings: 10oz, 30 pcs | | | |
| Chicken Wings | 1serving: 5oz, 6 wings | Room | Brush Chicken Wings with oil, salt and pepper. Pickle 1 hour. Place Chicken Wings on the rack on the metal tray. Choose the menu and weight, press Start . | Rack on the metal tray on the glass tray |
| | 2 servings: 10oz, 12 wings | | | |
| Frozen Chicken Tenders | 1serving: 5oz, 9 pcs | Frozen | Place Frozen Chicken Tenders on the rack on the metal tray. Choose the menu and weight, press Start . | Rack on the glass tray |
| | 2 servings: 10oz, 18 pcs | | | |

Air Fry with Manual Cook

- 1 Press the **Air Fry** button.
- 2 Turn the dial to select **Manual** and press the dial.
- 3 Turn the dial to select the Cooking Temperature and press the dial. **CW** dial rotation will increase the temperature 5 deg/step till 400°F. **CCW** dial rotation will decrease the temperature 5 deg/step till 325°F.
- 4 Turn the dial to select the Cooking time and press the dial or **Start/Pause** to start cooking.

- 5 When cooking is complete, the oven will signal and turn off.

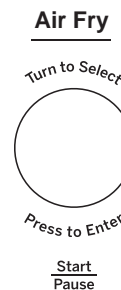

Cookware Tips

Convection Bake or Roast

Metal Pans are recommended for all types of baked products, but especially where browning is important. Dark or dull finish metal pans are best for breads and pies because they absorb heat and produce crisper crust.

Shiny aluminum pans are better for cakes, cookies or muffins because they reflect heat and help produce a light tender crust.

Glass or Glass-Ceramic casserole or baking dishes are best suited for egg and cheese recipes due to the cleanability of glass.

Combination Fast Bake

Glass or Glass-Ceramic baking containers are recommended. Be sure not to use items with metal trim as it may cause arcing (sparking) with oven wall or oven shelf. This can damage the cookware, the shelf or the oven.

Heat-Resistant Plastic microwave cookware (safe to 450°F) may be used, but it is not recommended for foods requiring all-around browning, because the plastic is a poor conductor of heat.

| Cookware | Microwave | Convection Bake or Roast | Combination Fast Cook |
|---|-----------|--------------------------|-----------------------|
| Heat-Resistant Glass, Glass-Ceramic (Pyrex®, Fire King®, Corning Ware®, etc.) | Yes | Yes | Yes |
| Metal | No | Yes | No |
| Non Heat-Resistant Glass | No | No | No |
| Microwave-Safe Plastics | Yes | No | Yes* |
| Plastic Films and Wraps | Yes | No | No |
| Paper Products | Yes | No | No |
| Straw, Wicker and Wood | Yes | No | No |

* Use only microwave cookware that is safe to 450°F.

How to use Accessories

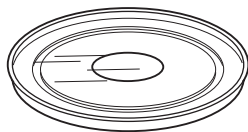

Glass Turntable

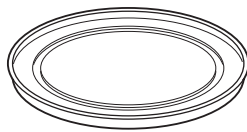

Metal Tray

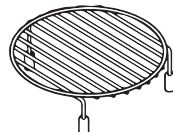

Metal Rack

- : Possible to use
- ⊙ : Recommended method
- ✕ : Do not use

| | Microwave | Convection | Combination |
|--|-----------|------------|-------------|
| | ⊙ | ○ | ○ |
| | ✕ | ○ | ○ |
| | ✕ | ⊙ | ⊙ |
| | ✕ | ⊙ | ✕ |
| | ✕ | ⊙ | ⊙ |

Best Method of Cooking

Use the following guide to select the best method of cooking. Recipes can be adapted using the guidelines below to determine the appropriate cooking mode.

| Foods | Microwave | Bake | Roast | Fast Cook |
|---------------------------------|-----------|------|-------|-----------|
| Appetizers | | | | |
| Dips and Spreads | ✓ | | | |
| Pastry Snacks | ✓ | ✓ | | ✓ |
| Beverages | ✓ | | | |
| Sauces and Toppings | ✓ | | | |
| Soups and Stews | ✓ | | | |
| Meats | | | | |
| Defrosting | ✓ | | | |
| Roasting | | | ✓ | ✓ |
| Poultry | | | | |
| Defrosting | ✓ | | | |
| Roasting | ✓ | | ✓ | ✓ |
| Fish and Seafood | | | | |
| Defrosting | ✓ | | | |
| Cooking | ✓ | ✓ | | ✓ |
| Casseroles | ✓ | ✓ | | ✓ |
| Eggs and Cheese | | | | |
| Scrambled, Omelets | ✓ | ✓ | | |
| Quiche, Souffle | | ✓ | | ✓ |
| Vegetables, (fresh) | ✓ | | | |
| Breads | | | | |
| Muffins, Coffee Cake | ✓ | ✓ | | |
| Quick | | ✓ | | |
| Yeast | | ✓ | | |
| Desserts | | | | |
| Cakes, Layer and Bundt | | ✓ | | |
| Angel Food and Chiffon | ✓ | ✓ | | |
| Custard and Pudding | ✓ | ✓ | | |
| Bar Cookies | | ✓ | | |
| Fruit | | | | |
| Pies and Pastry | ✓ | | | |
| Candy | | | | |
| Blanching Vegetables | ✓ | | | |
| Frozen Convenience Foods | ✓ | ✓ | | ✓ |

Other Features

Cooking Complete Reminder

To remind you that you have food in the oven, the oven will display **FOOD IS READY** and beep once a minute until you either open the oven door or press the **Cancel/Off** button.

Start/Pause

In addition to starting many functions, **Start/Pause** allows you to stop cooking without opening the door or clearing the display.



Cancel/Off

Press the **Cancel/Off** button to stop and cancel cooking at any time.

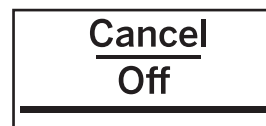

Timer On/Off

The Timer operates as a minute timer and can be used at any time, even when the oven is operating.

- 1** Press the **Timer** button.
- 2** Turn the dial to select the minutes. Press the dial to enter.
- 3** Turn the dial to select the seconds. Press the dial to enter.
- 4** Press the dial or **Timer** to start.

To cancel, press the **Timer** button.

When time is up, the oven will signal. To turn off the timer signal, press **Timer**.

NOTE: The **TIMER** indicator will be lit while the timer is operating.



Steam Clean

- 1** Press the **Steam Clean** button.
- 2** Put steam bowl with 1/4 cup of water.

- 3** Press the dial or **Start/Pause** to start.

Once the cycle is terminated, wipe oven cavity with paper towel or cloth.



Turntable

For best cooking results, leave the turntable on. It can be turned off for large dishes.

Press the **Turntable On/Off** button to stop or start rotating the turntable.

Sometimes the turntable can become too hot to touch.

Be careful touching the turntable during and after cooking.



Control Lock-Out

You may lock the control panel to prevent the oven from being accidentally started during cleaning or being used by children.

To lock or unlock the controls, press and hold 3 seconds. When the control panel is locked, **CONTROL LOCKED** will be displayed briefly anytime a button or dial is pressed.

Other Features

Auto Night Light

Auto Night Light can be set for light on during the night. The surface light will be set to the LOW brightness setting at the ON time. At the OFF time the surface light will be turned off.

- 1 Press the **Settings** button and turn the dial to select **Auto Night Light**. Press the dial to enter.
- 2 Turn the dial to select **Off** to turn off **Auto Night Light** function. Press the dial to enter.

Turn the dial to select **New** to turn on **Auto Night Light** function. Press the dial to enter. Enter ON time and OFF time. Press the dial to enter.

Turn the dial to select **Review** to review the **Auto Night Light** function setting. Press the dial to enter.

Set Clock

- 1 Press the **Settings** button and turn the dial to select **Clock Set**. Press the dial to enter..
- 2 Turn the dial to set hours. Press the dial to enter.
- 3 Turn the dial to set minutes. Press the dial to enter.
- 4 Turn the dial to set AM/PM. Press the dial to enter.

Clock Mode

Clock Mode can be set for 12 hours and 24 hours.

- 1 Press the **Settings** button and turn the dial to select **Clock Mode**. Press the dial to enter.
- 2 Turn the dial to set 12 hours or 24 hours **Clock Mode**. Press enter to activate.

Display Speed

Display Speed can be adjusted for Slow, Normal, or Fast

- 1 Press the **Settings** button and turn the dial to select **Display Speed**. Press the dial to enter.
- 2 Turn the dial to set **Display Speed** (Slow, Normal, Fast). Press enter to activate.

My Cycle

The **Add 30 Sec.** button can be adjusted to the **My Cycle** features.

- 1 Press the **Settings** button and turn the dial to select **My Cycle**. Press the dial to enter.
- 2 Turn the dial to select time (from 5 Sec to 60 Sec) and press the dial to complete the setting.

Sound Level

Sound Level can be adjusted for Mute, Low, Normal or Loud.

- 1 Press the **Settings** button and turn the dial to select **Sound Level**. Press the dial to enter.
- 2 Turn the dial to set **Sound Level** (Mute, Low, Normal, or Loud). Press enter to activate.

Surface Light Sync

- 1 Press the **Settings** button and turn the dial to select **Surface Light Sync**. Press the dial to enter.
- 2 Turn the dial to select **Sync Mode** (Off, Low, High).
- 3 Press the dial to activate.

Vent Fan Sync

- 1 Press the **Settings** button and turn the dial to select **Vent Fan Sync**. Press the dial to enter.
- 2 Turn the dial to select **Vent Fan Sync Mode** (Off, Low, Medium or High).
- 3 Press the dial to activate.

Sync Auto Off

- 1 Press the **Settings** button and turn the dial to select **Sync Auto Off**. Press the dial to enter.
- 2 Turn the dial to select **Sync Auto Off** (up to 15 minutes and manual). Press enter to activate.

Convect Bake Offset

- 1 Press the **Settings** button and turn the dial to select **Convect Bake Offset**. Press the dial to enter.
- 2 Turn the dial to select **Convect Bake Offset On/Off**. Press enter to activate.

Bake Temp Adjust

- 1 Press the **Settings** button and turn the dial to select **Bake Temp Adjust**. Press the dial to enter.
- 2 Turn the dial to select **Bake Temp Adjust** range from -25 degree to 25 degree. Press enter to activate.

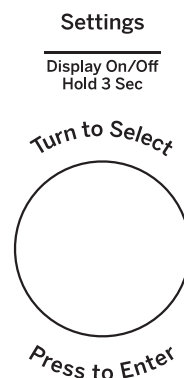

Other Features

Filter Replace Reminder

When the Filter Replace light turned on, replace filter and press **Reset Filter** and hold for 3 seconds to reset. A filter is only needed for models that are not vented to the outside.

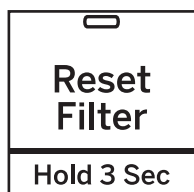

Surface Light

Press **Surface Light** once for bright light, twice for the night light or a third time to turn the light off.



Vent Fan

The vent fan removes steam and other vapors from surface cooking. Press **Vent Fan** once for high fan speed, twice for medium fan speed, three times for low fan speed or a fourth time to turn the fan off.





Automatic Fan

An automatic fan feature protects the microwave from too much heat rising from the cooktop below it. It automatically turns on if it senses too much heat. If you have turned the fan on you may find that you cannot turn it off. The fan will automatically turn off when the internal parts are cool. It may stay on for 30 minutes or more after the cooktop and microwave controls are turned off.

Chef Connect

Use the **Chef Connect** feature for connecting your microwave to a Café range to sync your vent fan, cooktop surface lights and clock via Bluetooth technology.



- 1 You must have a **Chef Connect** enabled range. To pair your microwave for the first time, initiate the Chef Connect process on the Café range. Refer to the range owner's manual for instructions
- 2 On the microwave, hold **Chef Connect** button for 3 seconds. The Bluetooth icon  on the display will start flashing as the microwave starts to search and pair with your Café range. The icon  will remain ON after pairing successfully.

If a Café range is not found within 2 minutes during search mode the microwave will stop searching and the Bluetooth icon  will turn OFF.

On initial setup, the setup protocol will start.

If the **Chef Connect** feature is enabled the default settings are as follows:

- Display clock sync: ON
- Auto surface light: ON (HIGH setting)
- Auto vent fan: OFF
- Auto off: 15 minutes

- 3 Turn the dial to select **Surface Light Sync On/Off**. Press the dial to confirm. If on, it allows the microwave surface lights to turn on at HIGH level automatically when the paired range's cooktop burner turns ON. If OFF, the microwave surface lights will not automatically turn on when a cooktop burner turns on.

- 4 Turn the dial to select **Vent Fan Sync ON/OFF**. Press the dial to confirm. If ON, it allows the microwave vent fan to turn on at LOW speed automatically when the paired range's cooktop burner turns on. If OFF, the vent fan will not turn ON automatically when a cooktop burner is turned on. Pairing is now complete, the **Chef Connect** feature is now on.

NOTE: If there is no sync option selected during set up, 5 minutes after icon  turns ON, the units will return to stand-by mode and use the default settings.

After completing the setting per above steps, your microwaves vent fan and surface light could be set to turn on automatically when the cooktop burner is turned on. The cooktop and range clock display will be synced to display the same time. The vent fan and cooktop light will be set to automatically turn off 15 minutes after the cooktop burner is turned OFF.

If desired, the light, fan, and auto off settings can now be changed using option in **Settings**.

Press **Chef Connect** once to temporarily turn OFF communication between the microwave and range. Press again to turn communication back ON. The icon  will illuminate when ON.

In the case of an unintended disconnect such as lost power to the microwave or range the connection will remain after power resumed. For very short power interruptions, the power may need to be reset in order to reconnect

NOTE: To unpair the microwave from the range, press and hold the Chef Connect button on the microwave for 3 seconds. The Bluetooth icon will start to flash. Press cancel or wait 2 minutes for the flashing to stop. You may need to unpair when the Café range is replaced or serviced.

Care and Cleaning

Helpful Hints

An occasional thorough wiping with a solution of baking soda and water keeps the inside fresh.

Be certain the oven control is turned off before cleaning any part of this oven.



How to Clean the Inside

Walls, Floor, Inside Window, Metal and Plastic Parts on the Door

Some spatters can be removed with a paper towel; others may require a damp cloth. Remove greasy spatters with a sudsy cloth, then rinse with a damp cloth. Do not use abrasive cleaners or sharp utensils on oven walls.

Never use a commercial oven cleaner on any part of your microwave.

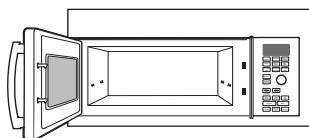

Removable Turntable and Turntable Support

To prevent breakage, do not place the turntable into water just after cooking. Wash it carefully in warm, sudsy water or in the dishwasher. The turntable and support can be broken if dropped. Remember, do not operate the oven in the microwave mode without the turntable and support seated and in place.

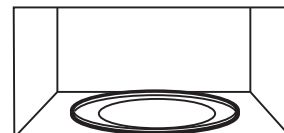

Shelves

Clean with mild soap and water or in the dishwasher.

Do not clean in a self-cleaning oven.

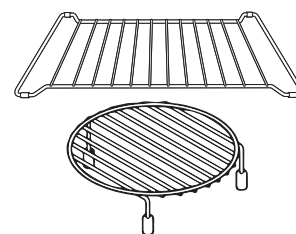

How to Clean the Outside

We recommend against using cleaners with ammonia or alcohol, as they can damage the appearance of the microwave oven. If you choose to use a common household cleaner, first apply the cleaner directly to a clean cloth, then wipe the soiled area.

Case

Clean the outside of the microwave with a sudsy cloth. Rinse and then dry. Wipe the window clean with a damp cloth.

Control Panel

Wipe with a damp cloth. Dry thoroughly. Do not use cleaning sprays, large amounts of soap and water, abrasives or sharp objects on the panel—they can damage it. Some paper towels can also scratch the control panel.

Door Panel

Before cleaning the front door panel, make sure you know what type of panel you have. Refer to the 11th digit of the model number. "S" is stainless steel, "L" is CleanSteel, "D" is for black slate or dark matte finish and "B", "W" or "C" are plastic colors.

Stainless Steel (on some models)

The stainless steel panel can be cleaned with Stainless Steel Magic or a similar product using a clean, soft cloth. Apply stainless cleaner carefully to avoid the surrounding plastic parts. Do not use appliance wax, polish, bleach or products containing chlorine on Stainless Steel finishes.

Plastic Color Panels

Use a clean, soft, lightly dampened cloth, then dry thoroughly.

Door Seal

It's important to keep the area clean where the door seals against the microwave. Use only mild, non-abrasive detergents applied with a clean sponge or soft cloth. Rinse well.

Bottom

Clean off the grease and dust on the bottom often. Use a solution of warm water and detergent.

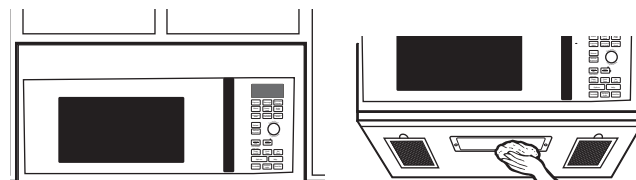

Replacing LED Lamp

Cooktop Light/Nite Light

Replace with LED lamp. See back cover for ordering online at cafeappliances.com.

- 1** To replace the cooktop light/nite light, first disconnect the power at the main fuse or circuit breaker panel, or pull the plug.
- 2** Remove the screw from the side of the light compartment cover and lower the cover until it stops.
- 3** Be sure the LED lamp is cool before removing. Remove a screw and connector from LED lamp.
- 4** Connect LED lamp and secure using the screw. Raise the light cover and replace the screw. Connect electrical power to the oven.

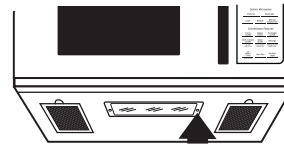

Exhaust Feature

Vent Fan

The vent fan has two metal reusable vent filters.

Models that recirculate air back into the room also use a charcoal filter.

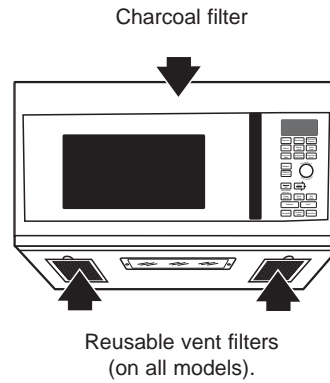

Reusable Vent Filters

The metal filters trap grease released by foods on the cooktop. They also prevent flames from foods on the cooktop from damaging the inside of the oven.

For this reason, the filters must always be in place when the hood is used. The vent filters should be cleaned once a month, or as needed.

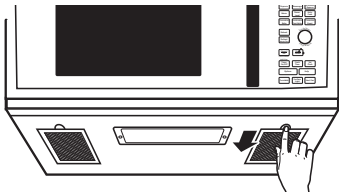

Removing and Cleaning the Filters

To remove, slide them to the rear using the tabs. Pull down and out.

To clean the vent filters, soak them and then swish around in hot water and detergent. Don't use ammonia or ammonia products because they will darken the metal. Light brushing can be used to remove embedded dirt.

Rinse, shake and let dry before replacing.

To replace, slide the filters into the frame slots on the back of each opening. Press up and to the front to lock into place.

Charcoal Filter

The charcoal filter cannot be cleaned. It must be replaced. See back cover for ordering online at cafeappliances.com

If the model is not vented to the outside, the air will be recirculated through a disposable charcoal filter that helps remove smoke and odors.

The charcoal filter should be replaced when it is noticeably dirty or discolored (usually after 6 to 12 months, depending on usage). See **Optional Kits** page 30, for more information.

CHARCOAL FILTER REPLACEMENT

1. **Unplug** the microwave oven.
2. **Remove** the vent grille mounting screws.
3. **Tip** the grille forward, then **lift out** to remove.
4. **Remove** the charcoal filter.
5. **Slide a new charcoal filter into place.**
6. **Slide** the bottom of the vent grille into place. **Push** the top until it snaps into place. **Replace** the mounting screws
7. **Plug** in the microwave oven.

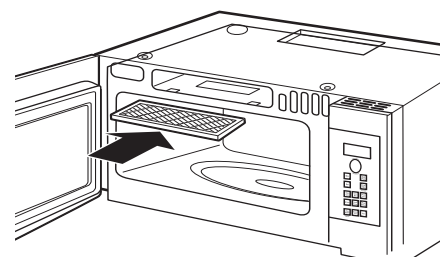

Troubleshooting Tips... Before you schedule service

Save time and money! Review the charts on the following pages first and you may not need to schedule service.

| Problem | Possible Cause | What To Do |
|---|---|--|
| Oven will not start | A fuse in your home may be blown or the circuit breaker tripped. | Replace fuse or reset circuit breaker. |
| | Power surge. | Unplug the microwave oven, then plug it back in. |
| | Plug not fully inserted into wall outlet. | Make sure the 3-prong plug on the oven is fully inserted into wall outlet. |
| | Door not securely closed. | Open the door and close securely. |
| Control panel lighted, yet oven will not start | Door not securely closed. | Open the door and close securely. |
| | Start/Pause button not pressed after entering cooking selection. | Press Start/Pause . |
| | Another selection entered already in oven and Cancel/Off button not pressed to cancel it. | Press Cancel/Off |
| | Cooking time not entered after pressing Cook Time. | Make sure you have entered cooking time after pressing Cook Time . |
| | Cancel/Off was pressed accidentally. | Reset cooking program and press Start/Pause . |
| | Food weight not entered after selecting Auto Defrost or Fast Defrost. | Make sure you have entered food weight after selecting Auto Defrost or Fast Defrost . |
| CONTROL LOCKED appears on display | Food type not entered after pressing Auto Cook. | Make sure you have entered a food type. |
| | The control has been locked. | Press and hold Mute On/Off for about 3 seconds to unlock the control. |
| OVEN TOO HOT FOR SENSOR COOKING---USING ALTERNATE METHOD appears on display | One of the sensor cooking buttons was pressed when the temperature inside the oven was greater than 200°F. | These features will not operate when the oven is hot. The oven will automatically change to cook by time (follow the directions in the display) or once the oven is cool enough, the sensor features will function normally. |
| Floor of the oven is warm even when the oven has not been used | The cooktop light is located below the oven floor. When light is on, the heat it produces may make the oven floor get warm. | This is normal. |
| You hear an unusual low-tone beep | You have tried to change the power level when it is not allowed. | Many of the oven's features are preset and cannot be changed. |
| Oven emits a smoky odor and gray smoke after using the Bake feature | Oils on the stainless steel cavity are burning off after using the Bake feature the first few times. | This is normal. |
| Food browns on top much faster than on the bottom | Rack has been placed in the "high" position. | Always use the rack in its "low" position. |
| Oven temperature fluctuates during cooking | The cooking element cycles on and off to maintain the oven temperature at the desired setting. | This is normal. |
| Vent fan comes on automatically | The vent fan automatically turns on to protect the microwave if it senses too much heat rising from the cooktop below. | This is normal. |
| | During Bake, Roast or Fast Bake (after preheating), the vent fan will automatically come on to cool the oven components. | This is normal. |
| SENSOR ERROR appears on the display | When using a Sensor feature, the door was opened before steam could be detected. | Do not open door until steam is sensed and time is shown counting down on the display. |
| | Steam was not detected in a maximum amount of time. | Use Cook Time to heat for more time. |

Troubleshooting Tips... Before you schedule service

Things That Are Normal With Your Microwave Oven

- Moisture on the oven door and walls while cooking. Wipe the moisture off with a paper towel or soft cloth.
- Moisture between the oven door panels when cooking certain foods. Moisture should dissipate shortly after cooking is finished.
- Steam or vapor escaping from around the door.
- Light reflection around door or outer case.
- Dimming oven light and change in the blower sound at power levels other than high.
- The vent fan operating while the microwave is operating. The vent fan will not go off nor can it be turned off until the microwave is off.
- Dull thumping sound while oven is operating.
- Warm, convection bake, convection roast and combination fast cook have a maximum cooking time of 179 minutes (2 hours and 59 minutes). When the maximum cooking time is reached, the oven will automatically indicate that cooking is complete and turn off the cooking element.
- When using convection bake, convection roast or combination fast cook with a preheat, the oven door must be opened and the cooking time set after preheat or the oven will turn off the cooking element after 1 hour.

FEDERAL COMMUNICATIONS COMMISSION RADIO FREQUENCY INTERFERENCE STATEMENT (U.S.A. ONLY)

This equipment generates and uses ISM frequency energy and if not installed and used properly, that is in strict accordance with the manufacturer's instructions, may cause interference to radio and television reception. It has been type tested and found to comply with limits for ISM Equipment pursuant to part 18 of FCC Rules, which are designed to part 18 of FCC Rules, which are designed to provide residential installation.

However, there is no guarantee that interference will not occur in a particular installation. If this equipment does cause interference to radio or television reception, which can be determined by turning the equipment off and on, the user is encouraged to try to correct the interference by one or more of the following:

- Reorient the receiving antenna of the radio or television.
- Relocate the Microwave Oven with respect to the receiver.
- Move the microwave oven away from the receiver.
- Plug the microwave oven into a different outlet so that the microwave oven and the receiver are on different branch codes.

The manufacturer is not responsible for any radio or TV interference caused by unauthorized modification to this microwave oven. It is the responsibility of the user to correct such interference.

This equipment has been tested and found to comply with the limits for a Class B digital device, pursuant to part 15 of the FCC Rules. These limits are designed to provide reasonable protection against harmful interference in a residential installation. This equipment generates, uses and can radiate radio frequency energy and, if not installed and used in accordance with the instructions, may cause harmful interference to radio communications. However, there is no guarantee that interference will not occur in a particular installation. If this equipment does cause harmful interference to radio or television reception, which can be determined by turning the equipment off and on, the user is encouraged to try to correct the interference by one or more of the following measures:

- Reorient or relocate the receiving antenna.
- Increase the separation between the equipment and receiver.
- Connect the equipment into an outlet on a circuit different from that to which the receiver is connected.
- Consult the dealer or an experienced radio/TV technician for help.

To satisfy FCC RF exposure requirements, a separation distance of 20 cm or more should be maintained between the antenna of this device and persons during device operation.

To ensure compliance, operations at closer than this distance is not recommended.

▲ WARNING Any changes or modifications to this unit not expressly approved by the party responsible for compliance could void the user's authority to operate the equipment.

Optional Kits

Available at extra cost from your Café supplier.

Filler Panel Kits

CVM517P2MS1

JX36BSS – Stainless

CVM517P3MD1

JX36BDS – Black Slate

When replacing a 36" range hood, filler panel kits fill in the additional width to provide a custom built-in appearance.

For installation between cabinets only; not for end-of-cabinet installation. Each kit contains two 3" wide filler panels.

■ JX15BUMP - Bump Out Kit

When installing a microwave in a kitchen with 15" deep cabinets, the bump out kit is required. The kit allows the microwave to be installed 3 inches further out which prevents the cabinets from blocking the ventilation holes at the top of the microwave grill.

Filter Kits

Filter kits are used when the oven cannot be vented to the outside.

Available at extra cost from your Café Appliances supplier. See the back cover for ordering online at cafeappliances.com.

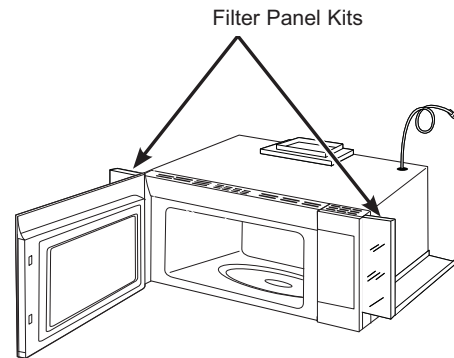

Notes

Café Microwave Oven Limited Warranty

LIMITED WARRANTY

cafeappliances.com

All warranty service is provided by our Factory Service Centers, or an authorized service technician. To schedule service online, visit us at **cafeappliances.com/service**.

| For the period of | Café will replace |
|---|---|
| One year From the date of the original purchase | Any part of the oven which fails due to a defect in materials or workmanship. During this limited one-year warranty , Café Appliances will also provide, free of charge , all labor and related service costs to replace the defective part when the unit is serviced. |
| Five years From the date of the original purchase | The magnetron tube , if the magnetron tube fails due to a defect in materials or workmanship. During this five-year limited warranty , you will be responsible for any labor or in-home service costs. |

What Café will not cover:

- Service trips to your home to teach you how to use the product.
- Improper installation, delivery or maintenance. If you have an installation problem, contact your dealer or installer. You are responsible for providing adequate electrical, exhausting, and other connecting facilities.
- Failure of the product or damage to the product if it is abused, misused (for example, cavity arcing from wire rack or metal/foil), or used for other than the intended purpose or used commercially.
- Replacement of house fuses or resetting of circuit breakers.
- Damage to the product caused by accident, fire, floods or acts of God.
- Incidental or consequential damage caused by possible defects with this appliance.
- Damage caused after delivery.
- Product not accessible to provide required service.
- Service to repair or replace light bulbs, except for LED lamps.
- Damage to the finish, such as surface rust, tarnish, or small blemishes not reported within 48 hrs of delivery.

EXCLUSION OF IMPLIED WARRANTIES

Your sole and exclusive remedy is product repair as provided in this Limited Warranty. Any implied warranties, including the implied warranties of merchantability or fitness for a particular purpose, are limited to one year or the shortest period allowed by law.

Staple your receipt here. Proof of the original purchase date is needed to obtain service under the warranty.

This limited warranty is extended to the original purchaser and any succeeding owner for products purchased for home use within the USA. If the product is located in an area where service by a Café Appliances Authorized Servicer is not available, you may be responsible for a trip charge or you may be required to bring the product to an Authorized Café Appliances Service location for service. In Alaska, the limited warranty excludes the cost of shipping or service calls to your home.

Some states do not allow the exclusion or limitation of incidental or consequential damages. This limited warranty gives you specific legal rights, and you may also have other rights which vary from state to state. To know what your legal rights are, consult your local or state consumer affairs office or your state's Attorney General.

Warrantor: GE Appliances, a Haier company

Louisville KY,40225

Consumer Support

Café Website

Have a question or need assistance with your appliance? Try the Café Appliances Website 24 hours a day, any day of the year! You can also shop for more great Café Appliances products and take advantage of all our on-line support services designed for your convenience. cafeappliances.com

Register Your Appliance

Register your new appliance on-line at your convenience! Timely product registration will allow for enhanced communication and prompt service under the terms of your warranty, should the need arise. You may also mail in the pre-printed registration card included in the packing material. cafeappliances.com/register

Schedule Service

Expert Café repair service is only one step away from your door. Get on-line and schedule your service at your convenience any day of the year. cafeappliances.com/service

Extended Warranties

Purchase a Café extended warranty and learn about special discounts that are available while your warranty is still in effect. You can purchase it on-line anytime. Café Appliances Services will still be there after your warranty expires. cafeappliances.com/extended-warranty

Remote Connectivity

For assistance with wireless network connectivity (for models with remote enable), visit our website at cafeappliances.com/connect

Parts and Accessories

Individuals qualified to service their own appliances can have parts or accessories sent directly to their homes (VISA, MasterCard and Discover cards are accepted). Order on-line today 24 hours every day. cafeappliances.com/parts

Instructions contained in this manual cover procedures to be performed by any user. Other servicing generally should be referred to qualified service personnel. Caution must be exercised, since improper servicing may cause unsafe operation.

Contact Us

If you are not satisfied with the service you receive from Café Appliances, contact us on our Website with all the details including your phone number, or write to: General Manager,



DISTINCT BY DESIGN™

Manual del Propietario

Horno de Convección / Microondas

Modelos: CVM517P

Contenido

| | | | |
|--|----|---|----|
| Información de Seguridad | 3 | Cuidado y Limpieza | |
| Uso de la Cocina | | Interior | 26 |
| Funciones de su horno | 7 | Exterior | 26 |
| Controles | 8 | Reemplazo de la luz LED | 27 |
| Opciones de cocción | 9 | Función De Extractor | 28 |
| Funciones de tiempo y automático | 10 | Consejos Para La Solución De Problemas | 29 |
| Nivel de potencia | 13 | Kits Opcionales | 31 |
| Terminología de microondas | 13 | Garantía Limitada | 32 |
| Características de microondas | | Soporte Para El Consumidor | 33 |
| por sensor | 14 | | |
| Funciones de Horneado y Asado | 18 | | |
| Función de Cocción Rápida | 19 | | |
| Freír con Aire | 20 | | |
| Consejos de utensilios de cocina | 21 | | |
| Tabla con el mejor método para cocinar | 22 | | |
| Otras funciones | 23 | | |

Escriba el modelo y los números de serie a continuación:

Modelo No: _____

Serial No: _____

Los encontrará en una etiqueta cuando la puerta esté abierta.

GRACIAS POR HACER QUE CAFÉ SEA PARTE DE SU HOGAR.

Sentimos orgullo por el nivel de arte, innovación y diseño de cada uno de los electrodomésticos de Café, y creemos que usted también. Entre otras cosas, el registro de su electrodoméstico asegura que podamos entregarle información importante del producto y detalles de la garantía cuando los necesite.

Registre su electrodoméstico Café ahora a través de Internet. Sitios Web útiles están disponibles en la sección de Soporte para el Consumidor de este Manual del Propietario. También puede enviar una carta en la tarjeta de inscripción preimpresa que se incluye con el material embalado.

C A F É

DISTINCT BY DESIGN™

INFORMACIÓN IMPORTANTE DE SEGURIDAD

LEA TODAS LAS INSTRUCCIONES ANTES DE USAR

⚠️ ADVERTENCIA

Para reducir el riesgo de quemaduras, descargas eléctricas, incendio, lesiones o exposición a energía de microondas excesiva:

Cuando utilice aparatos eléctricos, se deben seguir las precauciones de seguridad básicas, entre las que se incluyen las siguientes:

- Lea todas las instrucciones antes de utilizar este aparato.
- Lea y siga las precauciones específicas descritas en la sección PRECAUCIONES PARA EVITAR LA POSIBLE EXPOSICIÓN A ENERGÍA DE MICROONDAS EXCESIVA de la página 6.
- Utilice este aparato solamente para el fin previsto, como se describe en este manual. No utilice químicos ni vapores corrosivos en este aparato. Este horno está específicamente diseñado para calentar, secar o cocinar alimentos y bebidas y no está diseñado para usarse en un laboratorio ni para uso industrial.
- Sólo personal cualificado debe reparar este aparato. Póngase en contacto con el centro de mantenimiento autorizado más cercano en caso de necesitar revisión, reparación o ajuste.

INSTALLATION

- Instale o ubique este aparato únicamente de acuerdo a las instrucciones de instalación suministradas.
- Este aparato debe contar con una conexión a tierra. Conecte sólo a un tomacorriente con adecuada conexión a tierra. Ver la sección Instrucciones de conexión a tierra de la página 7.
- Este horno microondas figura en la lista de UL para su posible instalación tanto en estufas a gas como eléctricas.
- Esta unidad fue diseñada para use sobre equipamientos de cocción a gas o eléctricos, de un ancho de 36" o menos.
- No utilice este aparato si tiene el cable eléctrico o el enchufe dañados, si no funciona bien o si ha sufrido una avería o una caída.
- Mantenga el cable alejado de superficies calientes.
- No permita que el cable eléctrico cuelgue sobre el borde de la mesa o del mostrador de encimera.
- No sumerja el cable eléctrico o el enchufe en agua.
- No cubra ni bloquee ninguna apertura de este aparato.
- No almacene este aparato al aire libre. No utilice este producto cerca del agua; por ejemplo, en un sótano húmedo, cerca de una piscina, cerca de un lavabo o lugares similares.
- No monte este aparato sobre el fregadero.

PARA REDUCIR EL RIESGO DE INCENDIO DENTRO DEL HORNO:

- No cocine excesivamente los alimentos. Vigile cuidadosamente el aparato cuando se coloque papel, plástico u otros materiales combustibles dentro del microondas para facilitar la cocción.
- Quite las tiritas de seguridad (twist-ties) y asas metálicas de los recipientes de papel o plástico antes de colocarlos dentro del microondas.
- No utilice el horno para almacenar elementos. No deje productos de papel, utensilios de cocina o alimentos en el horno cuando no lo esté usando. Todos los estantes deberán ser retirados del horno cuando no se encuentren en uso.
- Si los materiales que se encuentran dentro del horno prenden fuego, mantenga cerrada la puerta del horno, apáguelo y desconecte el cable eléctrico, o corte la energía desde el panel de fusibles o del interruptor de circuitos.
- No opere el horno sin alimentos adentro.

A FIN DE REDUCIR RIESGOS DE QUEMADURAS:

- Tenga cuidado al abrir envases con comida caliente. Use manijas y aleje el vapor del rostro y las manos.
- Ventile, perforo, o corte envases, bolsas, o bolsas plásticas para evitar la acumulación de presión.
- Tenga cuidado al tocar el plato giratorio, la puerta, estantes o paredes del horno, los cuales se podrán calentar durante el uso.
- **LOS CONTENIDOS CALIENTES PUEDEN OCASIONAR QUEMADURAS GRAVES. NO PERMITA QUE LOS NIÑOS UTILICEN EL MICROONDAS.** Tenga cuidado al retirar ítems calientes.

LEA Y GUARDE ESTAS INSTRUCCIONES

INFORMACIÓN IMPORTANTE DE SEGURIDAD

LEA TODAS LAS INSTRUCCIONES ANTES DE USAR

⚠️ ADVERTENCIA

Continuado

USO Y LIMPIEZA

- No almacene ningún elemento directamente sobre la superficie del horno de microondas cuando éste se encuentre en funcionamiento.
- Las comidas o utensilios metálicos de tamaño excesivo no deberán ser insertados en un horno microondas/ convección, ya que podrán generar un incendio o riesgos de descargas eléctricas.
- No limpie con esponjillas de metal. Pueden desprenderse pedazos de la esponjilla y tocar partes eléctricas, provocando un riesgo de descarga eléctrica.
- No utilice productos de papel cuando el aparato se utiliza en modos diferentes al microondas.
- Algunos productos tales como huevos enteros y contenedores sellados (por ejemplo, frascos sellados) son propensos a explotar y no deben calentarse en este horno. Tal uso del horno puede resultar en lesiones personales.
- No cubra las parrillas u otra parte del horno con papel metálico. Esto ocasionará un sobrecalentamiento del horno microondas/ por convección.
- Cocine a fondo la carne de res o ave la carne de res a por los menos una temperatura INTERNA de 160° F y carne de ave a por lo menos una temperatura INTERNA de 180° F. Cocinar a estas temperaturas generalmente protege contra enfermedades causadas por los alimentos.
- Asegúrese de que todos los utensilios usados en el horno microondas sean para uso en el mismo. Se pueden usar la mayoría de las cazuelas de vidrio, platos de cocción, tazas graduadas, tazas para postre, vajillas de cerámica o cubiertos de porcelana que no poseen bordes metálicos o vidriados con un brillo metálico, siguiendo las recomendaciones del fabricante.
- Es importante mantener el área limpia donde la puerta se selle contra el horno microondas. Use sólo detergentes suaves y no abrasivos con una esponja limpia o tela suave. Enjuague bien.

AGUA SOBRECALENTADA

- Líquidos, tales como agua, café o té, son capaces de sobrecalentarse más allá del punto de ebullición sin parecer que estén hirviendo. No siempre hay burbujeo o hervor visible cuando se saca el recipiente del horno microondas. **ESTO PUEDE RESULTAR EN LA EBULLICIÓN REPENTINA DE LÍQUIDOS MUY CALIENTES CUANDO SE MUEVE EL RECIPIENTE O SE INSERTA UNA CUCHARA U OTRO UTENSILIO DENTRO DEL LÍQUIDO.**
- Para reducir el riesgo de lesión física:
 - No sobrecaliente el líquido.
 - Revuelva el líquido antes y a la mitad del tiempo de calentamiento.
 - No utilice recipientes con costados rectos y cuellos angostos.
 - Después de calentar el recipiente, déjelo en el horno microondas por un período corto de tiempo antes de sacarlo.
 - Tenga extrema precaución cuando introduzca una cuchara u otro utensilio en el recipiente.

USO DEL ACCESORIO DEL ESTANTE PARA MICROONDAS

- Retire el estante para microondas del horno cuando no esté en uso.
- Use las manijas de las ollas al manipular el estante para microondas y los utensilios de cocina. Es posible que estén calientes.
- No use el estante de la repisa y el estante circular al mismo tiempo.
- Asegúrese de que el estante para microondas esté posicionado de forma adecuada dentro del horno a fin de evitar daños sobre el producto. El estante no deberá tener contacto con las paredes del horno microondas.

LEA Y GUARDE ESTAS INSTRUCCIONES

INFORMACIÓN IMPORTANTE DE SEGURIDAD

LEA TODAS LAS INSTRUCCIONES ANTES DE USAR

VENTILADOR CON EXTRACTOR

El ventilador funcionará de forma automática bajo ciertas condiciones. Asegúrese de evitar la activación y extensión accidental del fuego de cocción mientras el ventilador esté en uso.

- Limpie la cara inferior del horno microondas en forma frecuente. No permita que se acumule grasa en el horno microondas ni en los filtros del ventilador.
- En caso de que haya fuego producido por la grasa en las unidades de la superficie debajo del horno microondas, apague una olla llameante sobre la unidad de la superficie cubriendo la olla completamente con una tapa, una asadera de galletitas o una bandeja plana.
- Limpie con cuidado los filtros del ventilador. Agentes de limpieza corrosivos, tales como los limpiadores de horno a base de soda cáustica, podrán dañar los filtros.
- Al preparar comidas llameantes debajo del horno microondas, encienda el ventilador.
- Nunca deje de prestar atención a las unidades de la superficie debajo de su horno microondas en las configuraciones altas de calor. Las ebulliciones producen humo y derrames de grasa que pueden encender y esparcir el fuego si el ventilador del horno microondas está en funcionamiento. A fin de minimizar el funcionamiento del ventilador automático, use utensilios de tamaño adecuado y use un nivel de calor alto en las unidades de la superficie sólo cuando sea necesario.

MARCAPASOS

La mayoría de los marcapasos poseen protección contra interferencias de productos eléctricos, incluyendo microondas. Sin embargo, es aconsejable que los pacientes con marcapasos consulten a sus médicos ante cualquier duda.

LEA Y GUARDE ESTAS INSTRUCCIONES

INFORMACIÓN IMPORTANTE DE SEGURIDAD LEA TODAS LAS INSTRUCCIONES ANTES DE USAR

PRECAUCIONES PARA EVITAR LA POSIBLE EXPOSICIÓN A ENERGÍA DE MICROONDAS EXCESIVA

- (a) **No intente hacer** funcionar el horno con la compuerta abierta ya que ésto puede provocar exposición peligrosa a la energía de microondas. Es importante no forzar ni dañar los seguros.
- (b) **No coloque** ningún objeto entre la parte frontal del horno y la compuerta, ni permita que se acumulen residuos de producto limpiador o detergente, suciedad o polvo en las superficies de sellado.
- (c) **No haga funcionar** el horno si se encuentra dañado. Es particularmente importante cerrar bien la compuerta
 - (1) la compuerta (doblada o curvada),
 - (2) las bisagras y pestillos (rotos o flojos),
 - (3) sellos de la compuerta y superficies de sellado.
- (d) **El horno no debe** ser ajustado o reparado por ninguna persona, excepto por personal de mantenimiento calificado.

INSTRUCCIONES DE CONEXIÓN A TIERRA

Para evitar el riesgo de descargas eléctricas, siga estas instrucciones.

- Enchufe el microondas en un tomacorriente con conexión a tierra de 3 cables.
- No retire el enchufe de conexión a tierra ni use un adaptador.
- No use un prolongador.

⚠ ADVERTENCIA El uso inadecuado del enchufe de conexión a tierra puede provocar riesgos de descargas eléctricas.

Este electrodoméstico deberá estar conectado a tierra. En caso de que se produzca un cortocircuito, la conexión a tierra reduce el riesgo de descarga eléctrica, brindando un cable de escape de la corriente eléctrica.

Este electrodoméstico está equipado con un cable de corriente que posee un cable de conexión a tierra con un enchufe a tierra. El enchufe se deberá colocar en un

tomacorriente instalado y conectado a tierra de forma adecuada.

Consulte a un electricista calificado o al personal del servicio técnico en caso de que las instrucciones de conexión a tierra no se entiendan completamente, o si tiene dudas sobre si la herramienta está conectada a tierra de forma apropiada.

Se brinda un cable de corriente corto a fin de reducir los riesgos asociados con enredos o tropiezos con un cable más largo. No use prolongadores con este electrodoméstico. Si el cable de corriente es demasiado corto, solicite a un electricista o a personal del servicio técnico calificado que instale un tomacorriente cerca del electrodoméstico

Descarte o recicle los electrodomésticos de acuerdo con las Regulaciones Federales y Locales. Comuníquese con las autoridades locales para descartar o reciclar sus electrodomésticos de forma ambientalmente segura.

LEA Y GUARDE ESTAS INSTRUCCIONES

Funciones

Su modelo puede tener otras características y apariencia que las ilustradas en este manual.

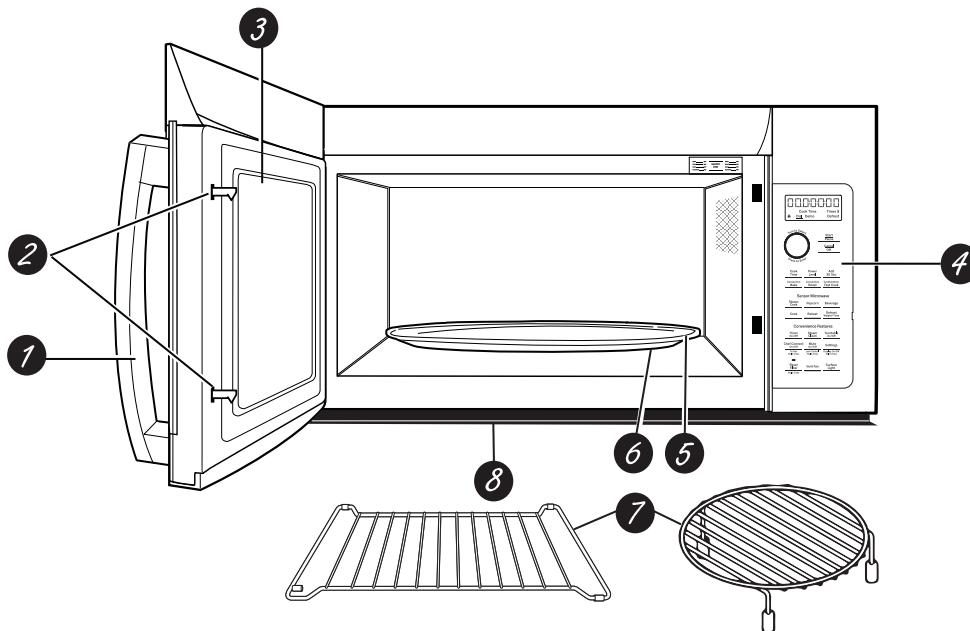

1. Tirador

2. Enganches de puerta.

3. Ventana con escudo metálico. La ventana permite ver como se cocinan los alimentos y evita que salgan microondas del horno.

4. Panel de control y dial selector.

5. Dispositivo giratorio extraíble No ponga en marcha el horno en el modo microondas sin que estén la base y el soporte de la base colocados en su lugar.

6. Soporte del plato giratorio extraíble. El soporte del plato giratorio debe estar en su lugar cuando se use el horno.

7. Estantes. Utilícelos con **Convection Bake (horneado por convección)**, **Convection Roast (asado por convección)** o **Combinaton Fast Bake (horneado rápido combinado)** (no los utilice mientras el microondas está cocinando)

Para obtener mejores resultados, utilice un estante en la posición inferior y deje al menos una brecha de una pulgada entre el plato que está cocinando y los laterales del horno. Para Horneado a dos niveles u Horneado rápido, utilice ambos estantes.

8 Deflector. Brinda robustez por el calor de la cocción. No lo retire.

Opciones

Es posible cocinar en modo Microondas, Horneado por convección, Asado por convección u Horneado rápido combinado. Gracias a la función "Calentar" puede mantener calientes los alimentos ya horneados y servirlos a una temperatura apropiada.

1 Funciones de tiempo de cocción por microondas y automáticas

Presione **Gire y apriete el dial para aceptar**

Cook Time (cocción por tiempo) Cantidad de tiempo de cocción
 Pulse una vez Cook Time I (Tiempo de cocción I) para utilizar la función microondas en un intervalo de tiempo de entre 15 segundos y 99 minutos.

Pulse dos veces Cook Time II (Tiempo de cocción II) para agregue una segunda etapa de cocción en microondas.

Microwave Express cocinar/Añadir 30 seg. ¡Empieza inmediatamente!

Defrost (descongelar)

Presione una vez (Descongelar por Peso) Peso de la comida de hasta seis libras.

Presione dos veces (Descongelar por Tiempo) Cantidad de tiempo de descongelación

Nivel de POTENCIA Nivel de potencia 1-10

Funciones de sensor

Presione **Gire y apriete el dial para aceptar** **Opción**

Cocción al Vapor Tipo de alimentos

Popcorn (rosetas o palomitas de maíz) ¡Empieza inmediatamente!

Beverage (bebida) ¡Empieza inmediatamente!

Reheat (recalentar) Tipo de alimentos

Cook (cocinar) Tipo de alimentos

2 Convection Baking, Convection Roasting o Air Fry (Horneado por convección, Asado por convección o Freír con Aire)

Presione **Gire y apriete el dial para aceptar**

Convection Baking (Horneado por convección) o Convection Roasting (Asado por convección) Temperatura de horno y tiempo de cocción

Air Fry (Freír con Aire) Tipo de comida, tamaño de porción y tiempo de cocción

3 Combination Fast Baking (Horneado rápido combinado)

Presione **Gire y apriete el dial para aceptar**

Horneado rápido combinado Temperatura de horno y tiempo de cocción

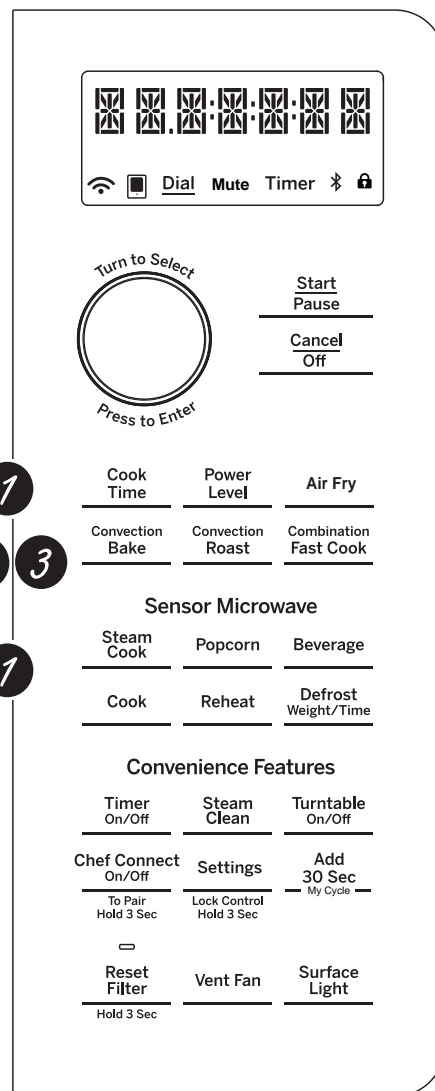

Opciones

Cocción por microondas

Su horno usa energía de microondas para cocinar según un período de tiempo predeterminado, según el peso o de forma automática por medio de un sensor.

El microondas por sensor funciona detectando el incremento de humedad liberada durante la cocción. El horno ajusta de forma automática el tiempo de cocción a varios tipos y cantidades de alimentos.

Método de cocción

La energía microondas se distribuye de forma pareja en todo el horno para que la comida se cocine de forma rápida y completa.

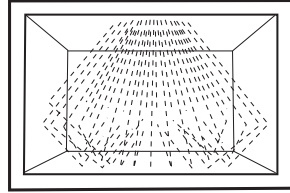

Fuente de calor

Energía microondas.

Conducción del calor

Calor producido dentro de la comida por penetración instantánea de energía.

Beneficios

Rápida, alta eficacia de cocción. El horno y sus alrededores no se calientan. Fácil de limpiar.

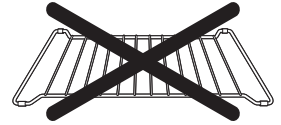

No utilice los estantes cuando cocine por microondas.

Convection Baking y Convection Roasting y Air Fry (Freír con Aire)

Durante el horneado o dorado, se utiliza un elemento para calentar que eleva la temperatura del aire dentro del horno. Se podrá programar cualquier temperatura del horno entre 225°F y 425°F. Un ventilador hace circular este aire caliente hacia todo el horno, sobre y alrededor de la comida, haciendo que la parte exterior se dore y que la parte interior sea rica y húmeda. Esta circulación de aire caliente se llama convección.

Debido a que el aire caliente se mueve de forma constante, evitando que se desarrolle una capa de aire más frío alrededor de la comida, algunas comidas se cocinan más rápido que en cocciones con hornos normales.

Método de Cocción

Alrededor de la comida circula aire caliente para producir exteriores dorados y conservar los jugos.

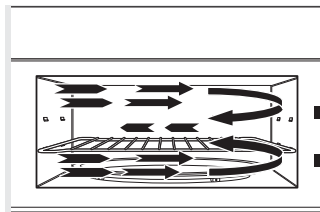

Fuente de Calor

Circulación de Aire Caliente (Convección)

Conducción de Calor

Calor conducido desde la parte externa de la comida a la parte interna.

Beneficios

Ayuda en el dorado y a conservar el sabor. Cocina las comidas de forma más rápida que los hornos regulares.



or

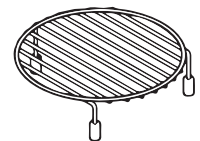

Siempre use el estante al hornear. Para obtener mejores resultados, use una repisa en la posición inferior.

Combination Fast Cooking (Combinación de cocina rápida)

El horno también ofrece la opción de Combination Fast Cook (Cocción Rápida Combinada), utilizando energía de microondas junto con la cocción por convección. Puede cocinar con velocidad y precisión, mientras logra que su comida quede perfectamente dorada y crujiente.

Método de Cocción

La energía de microondas y el calor de la convección se combinan para cocinar las comidas en hasta un 25% más rápida que los hornos comunes, al dorar y conservar los jugos.

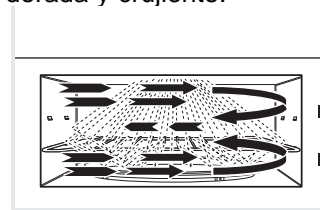

Fuente de Calor

Energía de microondas y aire caliente circulante.

Conducción de Calor

La comida se calienta a partir de energía instantánea de la penetración del calor conducido desde afuera de la comida.

Beneficios

Tiempo de cocción acortado de energía de microondas, además de dejar la comida dorada y crujiente a través del calor de la convección.

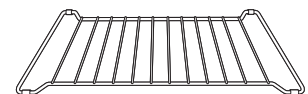

or

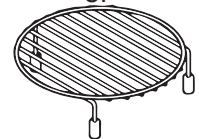

Siempre use la repisa al usar Fast Bake (Horneado Rápido). Para obtener mejores resultados, use una repisa en la posición inferior.

Funciones de microondas por tiempo y automático

Cómo usar el dial

Podrá hacer selecciones en el horno girando el dial y presionando para ingresar la selección.

Usted también puede presionar el dial en vez de botón **Start/Pause** para una programación más rápida del horno.

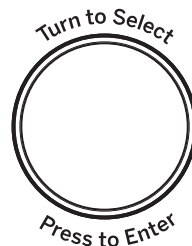

Cook Time (cocción por tiempo)

(no utilizar los estantes cuando cocina por microondas)

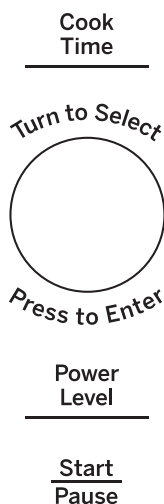

Cook Time I (cocción por tiempo I)

Le permite usar el microondas por un período de entre 15 segundos y 99 minutos.

El Nivel de potencia 10 (alto) (power level 10 [High]) se selecciona de forma automática pero puede cambiarlo para mayor flexibilidad.

1. Presione el botón **Cook Time (cocción por tiempo)**.
2. Gire el dial para ajustar el tiempo de cocción y presione el dial para seleccionar
3. Cambie el nivel de potencia si no quiere que cocine a toda potencia. (Presione Power Level. Gire el dial para buscar. Presione el dial para seleccionar.)
4. Presione el dial o el botón **Start/Pause** para empezar a cocinar.

Cuando use **Cook Time** puede abrir la puerta para revisar la comida. Cierre la puerta y presione el dial o **Start/Pause** para seguir cocinando.

NOTA: El tiempo de cocción puede cambiarse en cualquier momento mientras se cocina girando el dial. Usted puede también cambiar el nivel de energía presionando el botón de energía **Power Level**.

Cook Time II (cocción por tiempo II)

Le permite cambiar los niveles de potencia de forma automática mientras cocina. Se hace de la siguiente forma:

1. Presione el botón Cook Time (cocción por tiempo).
2. Gire el dial para ajustar el primer tiempo de cocción y presione el dial para seleccionar.
3. Cambie el nivel de potencia si no quiere que cocine a toda potencia. (Presione Power Level. Gire el dial para seleccionar. Presione el dial para seleccionar.)
4. Presione el botón Cook Time (cocción por tiempo) de nuevo.
5. Gire el dial para ajustar el segundo tiempo de cocción y presione el dial para seleccionar.
6. Cambie el nivel de potencia si no quiere que cocine a toda potencia. (Presione Power Level. Gire el dial para seleccionar. Presione el dial para seleccionar.)
7. Presione el dial o el botón Start/Pause para empezar a cocinar.

Cuando acaba **Cook Time I, Cook Time II** empieza a funcionar.

NOTA: El tiempo de cocción puede cambiarse en cualquier momento mientras se cocina girando el dial. Usted puede también cambiar el nivel de energía presionando el botón de energía **Power Level**.

Add 30 Sec (Agregar 30 Segundos)

Esta es la forma rápida de ajustar y empezar a cocinar en bloques de 30 segundos cada vez que se aprieta el botón. Botón para Agregar 30 Segundos. El tiempo de cocción puede cambiarse en cualquier momento mientras se cocina girando el dial.

El nivel de potencia estará automáticamente seleccionado a 10 y el horno empezará inmediatamente.

El nivel de potencia puede cambiarse mientras el tiempo se va agotando. Presione el botón **Power** gire el dial y presiónelo para seleccionar.

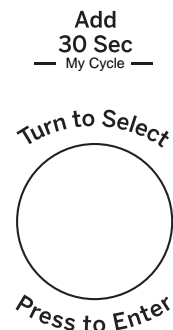

Funciones de microondas por tiempo y automático

Weight Defrost (Descongelación por Peso)

(no utilizar los estantes cuando cocina por microondas)

Weight Defrost ajusta de forma automática los tiempos de descongelación y los niveles de potencia para producir resultados de descongelación parejos para carnes, aves y pescado que pesen hasta una libra.

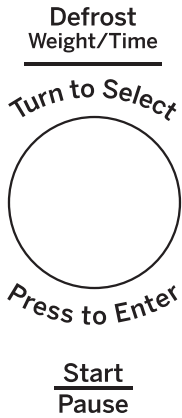

- Saque la carne del paquete y colóquela en un plato apto para microondas.
1. Presione el botón DEFROST (Descongelar) una vez.
 2. Gire el dial hasta alcanzar el peso de la comida usando la Tabla de Conversión a la derecha. Por ejemplo, ponga el dial a .5 para 0,5 libras (8 onzas) Presione el dial para seleccionar.
 3. Presione el botón Start/Pause para empezar a descongelar.
 4. De la vuelta a la comida si aparece el mensaje TURN FOOD OVER.
- Retire la carne descongelada o cubra las áreas calientes con pequeños recortes de papel de aluminio.
 - Una vez descongeladas, la mayoría de carnes necesitan 5 minutos en reposo para que acaben de descongelarse.

Tabla de conversión

Si el peso de la comida se calcula en libras y onzas, las onzas deberán convertirse a décimas (.1) de libra.

| Peso de la comida en onzas | Introduzca el peso de la comida (décimas de libra) |
|----------------------------|--|
| 1-2 | .1 |
| 3 | .2 |
| 4-5 | .3 |
| 6-7 | .4 |
| 8 | .5 |
| 9-10 | .6 |
| 11 | .7 |
| 12-13 | .8 |
| 14-15 | .9 |

Time Defrost (Descongelación por Tiempo)

(no utilizar los estantes cuando cocina por microondas)

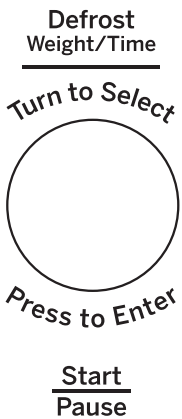

Use **Time Defrost (Descongelación por Tiempo)** para descongelar durante un período de tiempo seleccionado.

1. Presione el botón **DEFROST (Descongelar)** dos veces.
2. Gire el dial para seleccionar el tiempo que desee. Presione el dial para ingresar.
3. Presione el botón **Start/Pause** para empezar a descongelar.
4. De la vuelta a la comida si aparece el mensaje **TURN FOOD OVER**.

Puede cambiar el tiempo de descongelación en cualquier momento durante la misma girando el dial.

El nivel de potencia se configura de forma automática en 3, pero se puede cambiar. Puede descongelar productos pequeños de forma rápida, incrementando el nivel de potencia luego de ingresar el tiempo. Power level 7 (Nivel de potencia 7) reduce el tiempo de descongelación total aproximadamente a la mitad; power level 10 (nivel de potencia 10) reduce el tiempo total a aproximadamente 1/3. Sin embargo, será necesario prestar mayor atención a la comida que lo usual.

Es posible que se escuchen ruidos de golpes secos durante la descongelación. Esto es normal cuando el horno no está funcionando en el nivel de potencia High (Alto).

Consejos para la Descongelación

- Las comidas congeladas en papel o plástico se podrán descongelar en el paquete. Los paquetes cerrados se deberán cortar, perforar o ventilar LUEGO de que la comida se haya descongelado parcialmente. Los envases de plástico se deberán descubrir en forma parcial.
- Las comidas de tamaño familiar preempaquetadas se podrán descongelar y cocinar en el horno microondas. Si la comida se encuentra en el envase de papel de aluminio, traslade la misma a un plato para uso seguro en el horno microondas.
- Las comidas que se echan a perder con facilidad no se deberán dejar reposar por más de una hora luego de la descongelación. La temperatura ambiente estimula el desarrollo de bacterias nocivas.
- Una vez descongelada, la comida debería estar fría pero ablandada en todas las áreas. Si aún está un poco congelada, vuelva a colocarla en el horno microondas muy brevemente, o deje reposar la misma por unos pocos minutos.

Funciones de microondas por tiempo y automático

| Guía de Descongelación | | |
|--|---|--|
| Comida | Tiempo | Comentarios |
| Panes, Tortas Panes, buñuelos o panecillos (1 trozo) Pastelitos (12 oz. aprox.) | 1/4 min. 2 a 4 min. | Reordene luego de la mitad del tiempo. |
| Pescado y Mariscos Lomos, congelados (1 lb.) | 6 a 9 min. | |
| Fruta Bolsa de plástico—1 o 2 (paquete de 10-oz.) | 1 a 5 min. | |
| Carne Tocino (1 lb.) Salchichas Tipo Frankfurt (1 lb.) Carne picada (1 lb.) Asar: Bife, cordero, ternera, cerdo Bistecs, chuletas de cerdo y cordero | 2 a 5 min. 2 a 5 min. 4 a 6 min. 9 a 13 min. par lb. 4 a 8 min. par lb. | Coloque el paquete cerrado en el horno. Deje reposar por 5 minutos luego de la descongelación. Coloque el paquete cerrado en el horno. Cocine en el horno microondas hasta que las salchichas tipo Frankfurt se puedan separar. Deje reposar por 5 minutos, de ser necesario, para completar la descongelación. Dé vuelta luego de la primera mitad de tiempo. Use el nivel de potencia 10. Coloque la carne aún envuelta en el plato de cocción. Dé vuelta luego de la primera mitad de tiempo y cubra las áreas calientes con papel de aluminio. Luego de la segunda mitad de tiempo, separe los trozos con un cuchillo de mesa. Espere hasta que se complete la descongelación. |
| Ave Pollo, parilla-freidora, corte (2¼ a 3 libras) Pollo, entero (2¼ a 3 lbs.) Gallina de cornualle Pechuga de pavo (4 a 6 libras) | 14 a 20 min. 20 a 25 min. 7 a 13 min. par lb. 3 a 8 min. par lb. | Coloque el pollo envuelto en el plato. Desenvuelva y dé vuelta luego de la primera mitad de tiempo. Luego de la segunda mitad de tiempo, separe los trozos y coloque los mismos en un plato de cocción. Cocine en el horno microondas entre 2 y 4 minutos más, si es necesario. Deje reposar por unos pocos minutos para finalizar la descongelación. Coloque el pollo envuelto en el plato. Luego de la primera mitad de tiempo, desenvuelva y dé vuelta el pollo. Cubra las partes calientes con papel de aluminio. Para completar la descongelación, deje correr agua fría en la cavidad hasta que se puedan retirar los menudos. Coloque la gallina sin desenvolver en el horno con la pechuga hacia arriba. Dé vuelta luego de la primera mitad de tiempo. Deje correr agua por la cavidad hasta que se puedan quitar los menudos. Coloque la pechuga sin desenvolver en el plato para uso seguro en horno microondas con la pechuga hacia abajo. Luego de la primera mitad de tiempo, dé vuelta la pechuga hacia arriba y cubra las partes calientes con papel de aluminio. Descongele durante la segunda mitad del tiempo. Deje reposar entre 1 y 2 horas en el refrigerador para completar la descongelación. |

Funciones de microondas por tiempo y automático

Power Level

El nivel de potencia puede introducirse o cambiarse de forma inmediata tras introducir el tiempo de cocción (**Cook Time**), el tiempo de descongelación (**Time Defrost**), o **Combination Fast Cook**. El nivel de potencia también puede cambiarse durante la cuenta atrás.

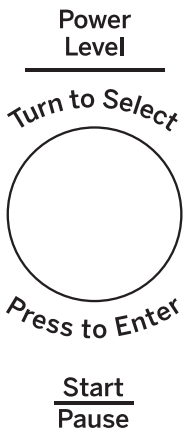

1. Primero, siga las instrucciones para el tiempo de cocción (**Cook Time**), el tiempo de descongelación (**Time Defrost**), o **Combination Fast Cook**.
2. Presione el botón **Power Level**.
3. Gire el dial, en el sentido de las agujas del reloj, para aumentar y en el sentido contrario para disminuir la potencia. Presione el dial para seleccionar.
4. Presione el botón **Start/Pause** para empezar a cocinar.

Los niveles de potencia variables añaden flexibilidad a la cocina con microondas. Los niveles de potencia del horno microondas pueden compararse con las unidades de la encimera (fogones) en una cocina. Cada nivel de potencia le proporciona energía microondas durante cierto porcentaje del tiempo. Nivel de potencia **7** (power level **7**) es energía microondas al 70% del tiempo. Nivel de potencia **3** (power level **3**) es energía al 30% del tiempo. Normalmente se cocinará en Alto (nivel de potencia **10**) (High, power level **10**) que proporciona una potencia del 100%. Power level **10** le permitirá cocinar más rápido, pero la comida, posiblemente, necesitará que la agite, gire o dé la vuelta más a menudo.

Un nivel inferior cocinará la comida de forma más pareja y no necesitará que la agite, gire o dé la vuelta tanto. Algunas comidas pueden tener mejor sabor, textura o aspecto si se usa un nivel inferior. Use un nivel de potencia inferior cuando esté cocinando comidas que tengan tendencia a hervir, como las papas gratinadas.

Los períodos de descanso (cuando se acaba el ciclo de la energía microondas) le dan tiempo a la comida a “igualarse” o transferir el calor a su interior. Se muestra un ejemplo de esto con el ciclo de descongelación--power level 3 Si la energía microondas no funcionara en ciclos, la parte externa de la comida se cocinaría antes de que el interior se descongelara.

Estos son algunos ejemplos de aplicaciones para diferentes niveles de potencia:

Alta 10: Pescado, bacon, verduras, calentar líquidos.

Media alta 7: Cocción suave de carne y aves, sirve para cocinar guisos y para recalentar.

Media 5: Cocina lenta y tierna para estofados o guisos y para partes menos tiernas de carne.

Baja 2 o 3: Para descongelar, cocer a “fuego” lento, para salsas delicadas.

Algo caliente 1: Mantener la comida caliente, ablandar la mantequilla.

Terminología de microondas

| Término | Definición |
|--------------------|--|
| Arco eléctrico | El arco eléctrico es lo que, en la terminología de los microondas, describe las chispas en el horno. El arco eléctrico se produce cuando: <ul style="list-style-type: none"> ■ el estante de metal se ha instalado de forma incorrecta y está tocando las paredes del microondas. ■ hay un metal o papel de aluminio tocando el lateral del horno. ■ hay papel de aluminio no está envolviendo bien la comida (hay bordes doblados hacia arriba que actúan como antenas). ■ hay algún metal, como cintas de cierre con metal, pinchos de pollo, o platos con decoración de oro. ■ hay papel toalla reciclado que contiene pequeñas piezas de metal. ■ el soporte del aro del plato giratorio está instalado incorrectamente. |
| Cubierto | Las cubiertas mantienen la humedad dentro, permitiendo un calentamiento más parejo y reduciendo el tiempo de cocción. Cuando se agujerea el envoltorio de plástico o se cubre con papel de cera se permite la salida del vapor. |
| Resguardar | En un horno convencional, se tapan o resguardan las pechugas de pollo o las comidas horneadas para que no se doren demasiado. Al usar el microondas, use pequeñas cintas de papel de aluminio para cubrir partes finas, como las puntas de las alas en las aves, que podrían cocinarse antes que las partes mayores. |
| Tiempo de reposo | Cuando cocina en hornos regulares, las comidas como los asados o pasteles se dejan reposar para que acaben de cocinarse o se asienten. El tiempo de reposo es especialmente importante al cocinar con microondas. Tenga en cuenta que un pastel cocido en horno microondas no se coloca en un estante de enfriamiento. |
| Abrir respiraderos | Una vez que haya cubierto un plato con film plástico, deberá abrir un orificio desplegando una esquina para que pueda escapar el vapor. |

Características de microondas por sensor

Sensor de humedad

Qué sucede cuando usa las funciones de sensores:

Las funciones de Sensor detectan la mayor humedad liberada durante la cocción. El horno ajusta automáticamente el tiempo de cocción a los diferentes tipos y cantidades de comida.

No utilice las funciones de Sensor dos veces consecutivas en la misma porción de comida. Puede resultar en que los alimentos se cocinen en exceso o se quemen. Si la comida no se ha cocinado por completo después de la cuenta regresiva, use la función **Cook Time** para tiempo de cocción adicional.

NOTA: las funciones de sensor no estarán disponibles cuando el horno está caliente. Si se pulsa uno de los botones de cocinar por sensor cuando la temperatura dentro del horno es superior a los 200°F, aparecerá el mensaje "OVEN TOO HOT FOR SENSOR COOKING. USING ALTERNATE METHOD" (Horno demasiado caliente para cocinar por sensor. Se está utilizando otro método). El horno cambiará automáticamente a la función "cook by time" (cocinar por tiempo) (siga las indicaciones de la pantalla) o, una vez que el horno esté lo suficientemente frío, las funciones del sensor se ejecutarán de forma normal.

- Es esencial usar los recipientes y las tapas apropiados para cocinar por sensor de forma óptima.



Agujereado

- Use siempre recipientes aptos para microondas y cúbralos con tapas o film de plástico agujereado. No use nunca recipientes cerrados por completo—pueden hacer que el vapor no salga y causar que la comida se cocine demasiado.



Cubierto

- Asegúrese que tanto el exterior de los recipientes como el interior del horno microondas estén secos antes de poner la comida en el horno. Las acumulaciones de humedad que se convierten en vapor pueden engañar al sensor.



Seque los platos para que no engañen al sensor.

Características de microondas por sensor

Cook (cocinar) (no utilizar los estantes cuando cocina por microondas)

Dado que la mayoría de los recipientes deben estar cubiertos durante **Cook**, esta función trabaja mejor con comidas que quiera hacer al vapor o en las que quiera mantener la humedad.



NOTA: No se recomienda el uso del estante de metal con **Cook**.

Comidas recomendadas

Con esta función se pueden cocinar una gran variedad de comidas incluyendo carnes, pescado y vegetales.

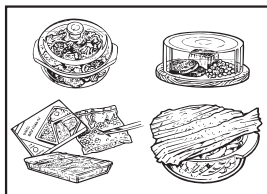

Comidas no recomendadas

No deberían cocinarse usando esta función aquellas comidas que deban cocinarse descubiertas, aquellas que requieran atención constante, aquellas que requieran añadir ingredientes durante su cocción y comidas que deban tener apariencia seca o con una superficie crujiente.



Es mejor cocinar todas estas usando **Cook Time**.

Cocción al Vapor

VAPOR CON TEMPORIZADOR* O VAPOR CON SENSOR**



Para obtener mejores resultados, use un bol para vapor o fuego lento. Agregue 2 cucharas (200 ml) de agua al cocinar verduras al vapor.

1. Presione la tecla **Steam Cook (Cocción al Vapor)** una vez para acceder a **Timed Steam (Vapor con Temporizador)** o dos veces para la cocción con Sensor Steam (Vapor con Sensor).
2. Gire el dial para seleccionar el tipo de comida. Presione el dial para ingresar.
3. Presione el dial para seleccionar la cantidad, tamaño y/o finalización (si es necesario, el horno dará un aviso). Presione el dial luego de cada selección.
4. Inserte comida y cierre la puerta.

* Timed Steam (Vapor por Tiempo) es una cocción preconfigurada por tiempo.

** Sensor Steam (Vapor con Sensor) es un tiempo variable basado en un sensor.

Selección del Menú para la Cocción al Vapor con Sensor**

Para obtener mejores resultados, use entre 1 y 4 tazas.

- Espárragos
- Zanahorias
- Papas
- Zapallo
- Repollitos de Bruselas
- Coliflor
- Arroz
- Zucchini

Selección del Menú para la Cocción al Vapor con Sensor*

| Comida | Cantidad | Tiempo |
|------------------------|----------|--------|
| Espárragos | 1 taza | 3:40 |
| | 2 tazas | 4:40 |
| | 3 tazas | 5:40 |
| Brócoli | 1 taza | 3:30 |
| | 2 tazas | 4:15 |
| | 3 tazas | 5:00 |
| Repollitos de Bruselas | 1 taza | 3:40 |
| | 2 tazas | 4:30 |
| | 3 tazas | 5:30 |

| Comida | Cantidad | Tiempo |
|-------------------------------|------------------------|--------|
| Zanahorias | 1 taza | 3:50 |
| | 2 tazas | 4:50 |
| | 3 tazas | 5:40 |
| Coliflor | 1 taza | 3:30 |
| | 2 tazas | 4:40 |
| | 3 tazas | 5:50 |
| Pechuga de Pollo | 1 trozo (6 a 8 onzas) | 6:00 |
| | (8 a 10 onzas) | 7:00 |
| | 2 trozos (6 a 8 onzas) | 9:00 |
| | (8 a 10 onzas) | 10:00 |
| Pescado, 1 pieza | Filete fino – ½" | 4:30 |
| | Filete medio – 1" | 5:00 |
| | Filete ancho – 1 ½" | 5:30 |
| Pescado, 2 piezas | Filete fino – ½" | 5:30 |
| | Filete medio – 1" | 6:00 |
| | Filete ancho – 1 ½" | 6:30 |
| Frijoles Verdes | 1 taza | 3:30 |
| | 2 tazas | 4:30 |
| | 3 tazas | 5:30 |
| Papas | 1 ea | 7:00 |
| | 2 ea | 10:00 |
| | 3 ea | 13:00 |
| Quinoa | 1 taza | 20:00 |
| Arroz | 1 taza | 24:00 |
| Vieiras – Vieiras de la Bahía | 6 a 10 onzas | 4:20 |
| | 10 a 16 onzas | 7:00 |
| Vieiras de Mar | 6 a 10 onzas | 5:00 |
| | 10 a 16 onzas | 8:00 |
| Camarones | ½ libra | 5:00 |
| | 1 libra | 7:00 |
| Zapallo | 1 taza | 4:00 |
| | 2 tazas | 5:30 |
| | 3 tazas | 7:00 |
| Zucchini | 1 taza | 4:00 |
| | 2 tazas | 5:00 |
| | 3 tazas | 6:00 |

Características de microondas por sensor

Popcorn (rosetas o palomitas de maíz) (no utilizar los estantes cuando cocina por microondas)

Para usar la función **Popcorn**:

1. Siga las indicaciones del paquete, use **Cook Time** si el paquete pesa menos de 1,5 onzas o es mayor de 3,5 onzas. Sitúe el paquete de rosetas en el centro del plato giratorio.
2. Presione el botón **Popcorn**. El horno empieza a funcionar inmediatamente.

Si abre la puerta mientras aparece en pantalla POPCORN SENSOR (sensor de palomitas), aparecerá un mensaje de error. Cierre la puerta, pulse **Cancel/Off** (cancelar/desactivar) y comience de nuevo.

Si la comida no se ha cocinado por completo después de la cuenta regresiva, use la función **Cook Time** para tiempo de cocción adicional.

Cómo ajustar la configuración automática para palomitas de maíz para un mayor o menor tiempo de cocción

Si se da cuenta de que en la bolsa de la marca de palomitas que usa queda mucho maíz sin reventar o lo cuece demasiado, puede añadir o sustraer 20–30 segundos al tiempo automático de cocción.

Para restar o sumar tiempo a la cocción con sensor, gire el dial cuando el tiempo aparezca.



Use sólo con palomitas o rosetas preempaquetadas para microondas que pesen de 1,5 a 3,5 onzas.

NOTA: No utilice esta función dos veces consecutivas en la misma porción de comida. Puede resultar en que los alimentos se cocinen en exceso o se quemen.

Beverage (bebida) (no utilizar los estantes cuando cocina por microondas)

La función **Beverage** (Bebida) calienta bebidas de entre 6 y 12 onzas.

Presione el botón Beverage (Bebida). El horno se inicia de inmediato.

Las bebidas calentadas con la función Beverage pueden estar muy calientes. Saque el recipiente con cuidado.



Reheat (recalentar) (no utilizar los estantes cuando cocina por microondas)

La función de **recalentar (Reheat)** vuelve a calentar raciones de comidas previamente cocinadas o un plato de sobras.

1. Coloque la taza de líquido o comida cubierta en el horno. Presione Reheat (Recalentar) y elija el tipo de comida.
2. El horno da una señal cuando advierte que hay vapor y empieza a mostrarse hacia atrás el tiempo que queda.

No abra la puerta del horno hasta que el tiempo en el horno aparezca en cuenta atrás. Si se abre la puerta, ciérrela y presione **Start/Pause** inmediatamente.

Una vez que haya retirado la comida del horno, remuévala, si es posible, para igualar la temperatura. Las comidas recalentadas pueden tener grandes diferencias de temperatura. Algunas áreas pueden estar extremadamente calientes.

Si la comida no está suficientemente caliente después de la cuenta regresiva, use **Cook Time** tiempo adicional para recalentar.

No está recomendado el uso de reheat para algunas comidas

Es mejor usar Cook Time en estos casos:

- Productos de pan.
- Comidas que deben recalentarse sin cubrir.
- Alimentos que necesiten removerse o rotarse.
- Comidas que necesiten tener un aspecto seco o una superficie crujiente tras ser recalentados.

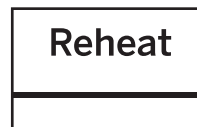

NOTA: No utilice esta función dos veces consecutivas en la misma porción de comida. Puede resultar en que los alimentos se cocinen en exceso o se quemen.

Características de microondas por sensor

Cook (cocinar) (no utilizar los estantes cuando cocina por microondas)

1. Ponga la comida cubierta en el horno y cierre la puerta.
Pulse el botón Cook (cocción). Aparece en pantalla **ENTER FOOD TYPE** (introduzca el tipo de comida).
2. Gire el dial al tipo de comida deseado. Presione para seleccionar

Ver la **Tabla de Tipos de Comidas con Sensor** de más abajo para tipos específicos de comidas e instrucciones.

El horno empieza a funcionar inmediatamente.

NOTA: Si la puerta se abre mientras se está seleccionando el control, ciérrela y presione el botón Start/Pause para empezar a cocinar.

Si la comida no se ha cocinado por completo después de la cuenta regresiva, use la función Cook Time para tiempo de cocción adicional.

No abra la puerta del horno antes de que el tiempo de cuenta atrás aparezca en la pantalla—el vapor que se escapa del horno puede afectar la cocción. Si se abre la puerta, ciérrela y presione Start/Pause inmediatamente.

Si selecciona carne picada (ground meat), el horno puede que le indique que le extraiga el líquido y la remueva. Abra la puerta, seque la carne y cierre la puerta. Presione el botón Start/Pause, si fuera necesario, para seguir con la cocción.

Consejos de cocción

- Cuando el horno hace una señal y aparece el tiempo hacia atrás, la puerta puede abrirse para remover, girar o dar la vuelta a la comida. Cierre la puerta y presione Start/Pause para seguir cocinando.
- Ajuste la cantidad de comida al tamaño del recipiente. Llene los recipientes por lo menos hasta la mitad.
- Asegúrese de que la parte exterior del recipiente y el interior del horno estén secos.
- Una vez completado el ciclo de Cocción, si la comida necesita cocerse más, vuélvala a poner en el horno y use Cook Time para acabar de cocinarla.

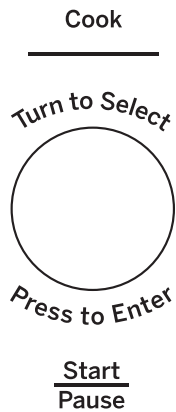

NOTA: No utilice esta función dos veces consecutivas en la misma porción de comida. Puede resultar en que los alimentos se cocinen en exceso o se quemen.

| Tabla de tipos de comidas con sensor | | | |
|--------------------------------------|--------------------------|-------------------------|--|
| Tipo de comida | Raciones | Tamaños de las raciones | Comentarios |
| Piezas de pollo | Con Huesos Deshuesado | 2 a 8 piezas | Use un plato ovalado, cuadrado o redondo. Cubra con envoltura plástica ventilada. |
| Pescado | — | 4 a 16 oz. | Use un plato ovalado, cuadrado o redondo. Cúbralo con un film plástico agujereado. |
| Carne picada (Termera, Puerco, Pavo) | — | 8 a 32 oz. | Use plato de guisos redondo. Reparta la carne en el plato. Cúbralo con un papel de cera o un film plástico agujereado. |
| Papas | — | 8 a 32 oz. | Rompa la piel con un tenedor. Arréguelas en un patrón en forma de estrella al centro del plato giratorio. |
| Vegetales frescos | Frescos | 4 a 16 oz. | Use cazuela de guisos para microondas, tazón o bol. Añada dos cucharadas de agua por cada ración. Cúbralo con una tapa o un film plástico agujereado. |
| Vegetales congelados | Congelados | 4 a 16 oz. | Use cazuela de guisos para microondas, tazón o bol. Siga las instrucciones del paquete en cuanto al agua a añadir. Cúbralo con una tapa o un film plástico agujereado. |
| Vegetales enlatados | Enlatados | 4 a 16 oz. | Use cazuela de guisos para microondas, tazón o bol. Cúbralo con una tapa o un film plástico agujereado. |

Funciones de horneado y asado

El proceso de horneado o asado utiliza un elemento de calefacción para aumentar el aire del interior del horno. Puede establecerse cualquier temperatura de horno entre 225°F y 450°F. Un ventilador hace circular ligeramente el aire por todo el horno, por encima y alrededor de la comida, produciendo que se dore por fuera y que los interiores sean ricos y jugosos. Esta circulación de aire caliente es llamada convección.

Debido a que el aire se mantiene en constante movimiento, al no permitirse la formación de una capa de aire más frío alrededor de la comida, algunas comidas se cocinan más rápidamente que en un horno de cocina normal.

Para conseguir mejores resultados...

Utilice un estante en la posición inferior y deje una brecha de al menos una pulgada entre el plato de cocción y los laterales del horno. Para cocción a dos niveles exclusivamente, utilice ambos estantes.

De ser posible, use el estante circular. Si la comida es demasiado larga como para darla vuelta (cazuelas, lasagnas, etc.) o demasiado altas como para caber (asados, etc.), le recomendamos usar el estante rectangular en la posición baja.

El estante se necesita para la buena circulación del aire y para dorar.

Vea la sección de **Consejos de Utensilios de Cocina** para información sobre utensilios recomendados.

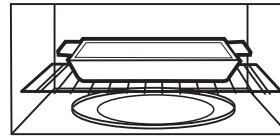

Posición correcta del estante.

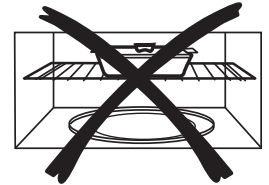

Posición incorrecta del estante.

Hornear por Convección o Dorar por Convección con la función Precalentar

1. Presione el botón **Convection Bake** o **Convection Roast**.
2. Gire el dial para ajustar el tiempo del horno y presiónelo para seleccionar. No introduzca el tiempo de horneado aún. (El tiempo de cocción se introducirá más adelante, una vez que el horno se haya recalentado.) Consulte la sección de **Horneado por Convección en Espacio Lateral** a continuación.
3. Presione el botón **Start/Pause** para empezar a precalentar.
4. El horno dará una señal cuando esté recalentado. Si no abre la puerta en menos de una hora, el horno se apagará de forma automática.
5. Abra la puerta del horno y, con cuidado, introduzca la comida en el mismo.
6. Cierre la puerta del horno. Gire el dial para ajustar el tiempo de cocción y presione **Start/Pause** para empezar a cocinar.

7. Cuando se acabe de cocinar, el horno dará una señal y se apagará.

NOTA: Podrá cambiar el tiempo de cocción en cualquier momento durante la cocción girando el dial.

Podrá cambiar la temperatura del horno en cualquier momento durante la cocción presionando el botón **Power Level**. Gire el dial para fijar la temperatura del horno y presione el dial para seleccionar.

Para ver el tiempo de cocción y la temperatura del horno durante el tiempo de cocinado, presione el botón **Bake** (Hornear).

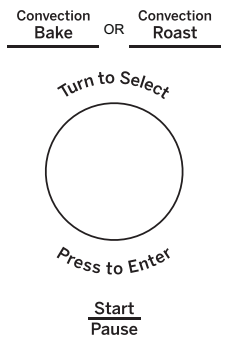

Hornear por Convección o Convección sin la función Precalentar

1. Si la receta no requiere un precalentamiento, presione el botón **Convection Bake** (Hornear por Convección) o **Convection Roast** (Dorar por Convección). Consulte la sección de **Conversión con Auto Recipe™** a continuación.
2. Gire el dial para ajustar la temperatura del horno y presiónelo para seleccionar.
3. Gire el dial para ajustar el tiempo de cocción y presiónelo para seleccionar.
4. Presione el botón **Start/Pause** para poner el horno en marcha.

NOTA: Podrá cambiar el tiempo de cocción en cualquier momento durante la cocción girando el dial.

Podrá cambiar la temperatura del horno en cualquier momento durante la cocción presionando el botón **Power Level**. Gire el dial para fijar la temperatura del horno y presione el dial para seleccionar.

Para ver el tiempo de cocción y la temperatura del horno durante el tiempo de cocinado, presione el botón **Convection Bake**.

Hornear por Convección en Espacio Lateral

Al usar **Convection Bake** (Hornear por Convección), la función **Convection Bake Offset** (Hornear por Convección Lateral) podrá automáticamente convertir temperaturas de horneado regular ingresadas a temperaturas de horneado por convección.

Cuando esta función se activa, el visor mostrará la leyenda **OFFSET ON** y la temperatura real convertida (reducida). Por ejemplo, si ingresa una temperatura regular de receta de 350°F y oprime el botón **Start/Pause**, el visor mostrará la temperatura convertida de 325°F.

Esta función se puede apagar en el menú de opciones **Settings**. Consulte la sección **Convection Bake Offset** en la sección **Las otras funciones**.

NOTA: Si el horneado por convección y la función **Convection Bake Offset** (Hornear por Convección Lateral) se apagan, reduzcan la temperatura del horno a 25°F desde la receta, a fin de evitar un dorado excesivo sobre los productos horneados.

Función de cocción rápida

Fast Cook le ofrece las mejores funciones de la energía de microondas con la cocina por convección. Las microondas cocinan la comida de forma rápida y la circulación de convección del aire caliente dora los alimentos de forma maravillosa. Puede programarse cualquier temperatura entre los 225°F y los 425°F.

Para conseguir mejores resultados...

Utilice un estante en la posición inferior y deje una brecha de al menos una pulgada entre el plato de cocción y los laterales del horno. Para cocción a dos niveles exclusivamente, utilice ambos estantes

El estante se necesita para la buena circulación del aire y para dorar.

Vea la sección de Consejos de Utensilios de Cocina para información sobre utensilios recomendados.

Ver la Sección Mejor Método de Cocción para determinar cuáles alimentos son apropiados para cocinar usando **Fast Cook**.

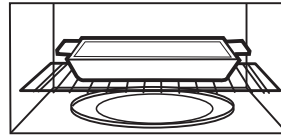

Correct shelf position

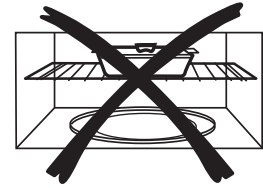

Incorrect shelf position

Horneo rápido con precalentamiento

1. Presione el botón **Combination Fast Cook**.
2. Gire el dial para ajustar el tiempo del horno y presiónelo para seleccionar. No introduzca el tiempo de cocción **Fast Cook** aún. (El tiempo de cocción se introducirá más adelante, una vez que el horno se haya recalentado.)
3. Presione el dial o el botón Start/Pause para empezar a precalentar.
4. El horno dará una señal cuando esté precalentado. Si no abre la puerta en menos de una hora, el horno se apagará de forma automática.
5. Abra la puerta del horno y, con cuidado, introduzca la comida en el mismo.
6. Cierre la puerta del horno. Gire el dial para ajustar el tiempo de cocción y presiónelo para seleccionar. Presione el dial o el botón **Start/Pause** para empezar a cocinar.
7. Cuando se acabe de cocinar, el horno dará una señal y se apagará.

NOTA: Podrá cambiar el tiempo de cocción en cualquier momento durante la cocción girando el dial.

Podrá cambiar la temperatura del horno y el nivel de potencia del microondas en cualquier momento durante la cocción presionando el botón **Power Level**. Gire el dial para fijar la temperatura del horno y presione el dial para seleccionar. Luego, gire el dial para fijar el nivel del microondas, de 1 hasta 3 y presione el dial para seleccionar. El nivel predeterminado del horno es 3.

Para ver el tiempo de cocción y la temperatura del horno durante el tiempo de cocción, presione el botón **Fast Cook**.

- Revise la sección de Consejos de Utensilios de Cocina para usar los utensilios correctos al usar **Fast Cook**.
- No use utensilios metálicos con **Fast Cook**.
- Reduzca el tiempo de cocinado de la receta en 25%.
- Ver la **Sección Mejor Método de Cocción** para determinar cuáles alimentos son apropiados para cocinar usando **Fast Cook**.

Combination
Fast Cook

Turn to Select

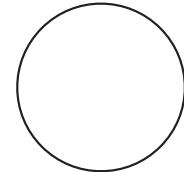

Press to Enter

Start
Pause

Horneo rápido sin precalentamiento

1. Si su receta no necesita precalentar el horno, presione el botón **Fast Cook**.
2. Gire el dial para ajustar la temperatura del horno y presiónelo para seleccionar.
3. Gire el dial para ajustar el tiempo de cocción y presiónelo para seleccionar.
4. Presione el dial o el botón Start/Pause para poner el horno en marcha.

NOTA: Podrá cambiar el tiempo de cocción en cualquier momento durante la cocción girando el dial.

Podrá cambiar la temperatura del horno y el nivel de potencia del microondas en cualquier momento durante la cocción presionando el botón **Power Level**. Gire el dial para fijar la temperatura del horno y presione el dial para seleccionar. Luego, gire el dial para fijar el nivel del microondas, de 1 hasta 3 y presione el dial para seleccionar. El nivel predeterminado del horno es 3.

Para ver el tiempo de cocción y la temperatura del horno durante el tiempo de cocción, presione el botón **Fast Cook**.

NOTA:

- Algunas recetas requieren el precalentamiento.
- Revise la sección de Consejos de Utensilios de Cocina para usar los utensilios correctos al usar **Fast Cook**.
- No use utensilios metálicos con **Fast Cook**.
- Ver la **Sección Mejor Método de Cocción** para determinar cuáles alimentos son apropiados para cocinar usando **Fast Cook**.

Función para Freír con Aire

La función Air Fry (Freír con Aire) utiliza un elemento para calentar que eleva la temperatura del aire dentro del horno. Se puede configurar cualquier temperatura del horno entre 325°F y 400°F. Un ventilador hace circular de forma suave este aire caliente en todo el horno, sobre y alrededor de la comida, haciendo que la parte exterior se dore y que la parte interior sea rica y húmeda. Esta circulación de aire caliente se llama convección.

Debido a que el aire caliente se mueve de forma constante, evitando que se desarrolle una capa de aire más fría alrededor de la comida, algunas comidas se cocinan más rápido que en cocciones con hornos normales.

Para Obtener Mejores Resultados...

Use una bandeja metálica, un estante metálico y una bandeja de vidrio y deje por lo menos un espacio de 1 pulgada entre el plato de cocción y los costados del horno.

Consejos sobre los Accesorios para Freír con Aire

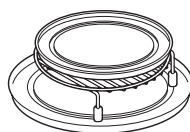

Bandeja de metal en la rejilla en la bandeja de vidrio

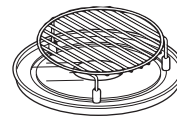

Estante circular sobre la bandeja de vidrio

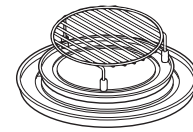

Estante en la bandeja de metal en la bandeja de vidrio

Freír con Aire con Cocción Automática

- 1 Presione el botón **Air Fry** (Freír con Aire).
- 2 Gire el dial para seleccionar Auto (Automático) y presione el dial.
- 3 Gire el dial para seleccionar el tipo de comida a través de la función Food (Comida) y presione el dial.
- 4 Gire el dial para seleccionar el tamaño de la porción a través de la función Serving (Porción) y presione el dial o el botón Start/Pause (Iniciar/ Pausar) para iniciar la cocción.
- 5 Una vez completada la cocción, el horno emitirá una señal y se apagará.

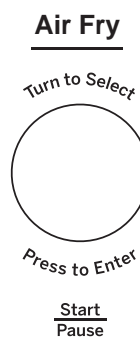

| Menú | Cantidad | Temp. de la Comida | Instrucciones | Accesorio |
|--------------------------------|--------------------------------|--------------------|--|---|
| Patatas Fritas Congeladas | 1 porción: 5 onzas, 141g | Congeladas | Coloque las patatas fritas congeladas en la bandeja metálica del estante. Elija el menú y el peso, y luego presione Start (Iniciar). | Bandeja de metal en la rejilla en la bandeja de vidrio |
| | 2 porciones: 10 onzas, 283g | | | |
| Nuggets de Pollo Congelados | 1 porción: 5 onzas, 7 pcs | Congeladas | Coloque los Nuggets de Pollo Congelados en el estante. Elija el menú y el peso, y luego presione Start (Iniciar). | Estante sobre la bandeja de vidrio |
| | 2 porciones: 10 onzas, 14 pcs | | | |
| Bastones de Patatas | 1 porción: 5 onzas, 15 pcs | Ambiente | Cubra los Bastones de Papa con aceite y agregue aderezos a gusto. Coloque los Bastones de papa en el estante. Elija el menú y el peso, y luego presione Start (Iniciar). | Estante sobre la bandeja de vidrio |
| | 2 porciones: 10 onzas, 30 pcs | | | |
| Alitas de Pollo | 1 porción: 5 onzas, 6 alas | Ambiente | Cubra las Alitas de Pollo con aceite, sal y pimienta. Deje en vinagre durante 1 hora. Coloque las Alitas de Pollo en el estante de la bandeja metálica. Elija el menú y el peso, y luego presione Start (Iniciar). | Estante en la bandeja de metal en la bandeja de vidrio. |
| | 2 porciones: 10 onzas, 12 alas | | | |
| Medallones de Pollo Congelados | 1 porción: 5 onzas, 9 pcs | Congeladas | Coloque los Medallones de Pollo en el estante de la bandeja metálica. Elija el menú y el peso, y luego presione Start (Iniciar). | Estante sobre la bandeja de vidrio |
| | 2 porciones: 10 onzas, 18 pcs | | | |

Freír con Aire con Cocción Manual

- 1 Presione el botón **Air Fry** (Freír con Aire).
- 2 Gire el dial para seleccionar Manual (Manual) y presione el dial.
- 3 Gire el dial para seleccionar el Tiempo de Cocción y presione el dial. La rotación del dial en sentido horario incrementará la temperatura de a 5 grados/ pasos hasta los 400°F. La rotación del dial en sentido antihorario reducirá la temperatura de a 5 grados/ pasos hasta los 325°F.
- 4 Gire el dial para seleccionar el Tiempo de Cocción y presione el dial o Start/Pause (Iniciar/ Pausar) para iniciar la cocción.

- 5 Una vez completada la cocción, el horno emitirá una señal y se apagará.

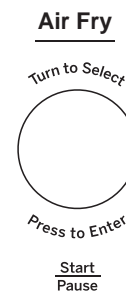

Consejos de utensilios de cocina

Horneado o asado por convección

Se recomienda el uso de bandejas metálicas para todo tipo de productos horneados, pero especialmente cuando es importante que estén dorados.

Las bandejas con acabados oscuros o mates son mejores para panes y pasteles rellenos ya que absorben calor y producen un exterior más crujiente.

Las bandejas de aluminio brillantes son mejores para pasteles, galletas o magdalenas (muffins) ya que las mismas reflejan el calor y ayudan a producir un exterior suavemente crujiente y tierno.

Las cazuelas o platos de horno de cristal o de cerámica

acristalada son mejores para recetas de huevos y queso ya que el cristal se limpia fácilmente.

Horneado rápido combinado

Se recomienda usar recipientes de cristal o cerámica acristalada. Asegúrese de que no usa artículos con decoraciones metálicas ya que podrían causar arcos eléctricos (chispas) con las paredes o el estante del microondas. Esto puede dañar los utensilios, el estante o el horno.

Pueden usarse utensilios de microondas de plástico resistente al calor (seguros para uso en 450°F) pero no se recomienda para comidas que necesiten estar doradas por completo ya que el plástico es un pobre conductor de calor.

| Utensilios | Microondas | Horneado o Asado de convección | Horneado rápido combinado |
|---|------------|--------------------------------|---------------------------|
| Cristal resistente al calor, cerámica acristalada (Pyrex®, Fire King®, Corning Ware®, etc.) | Sí | Sí | Sí |
| Metal | No | Sí | No |
| Cristal no resistente al calor | No | No | No |
| Plásticos aptos para microondas | Sí | No | Sí* |
| Films plásticos o envoltorios | Sí | No | No |
| Productos de papel | Sí | No | No |
| Paja, mimbre y madera | Sí | No | No |

*Usar sólo con utensilios para microondas que puedan soportar 450°F de temperatura.

Cómo usar accesorios

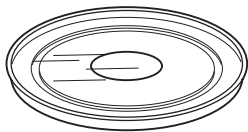

Plato giratorio de vidrio

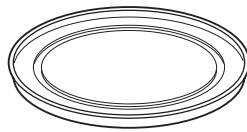

Bandeja de metal

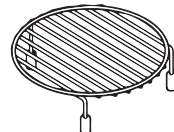

Estante de metal

- : Posible de usar
- ⊙ : Método recomendado
- ✗ : No utilice

| | Microondas | Convección | Combinación |
|--|------------|------------|-------------|
| | ⊙ | ○ | ○ |
| | ✗ | ○ | ○ |
| | ✗ | ⊙ | ⊙ |
| | ✗ | ⊙ | ✗ |
| | ✗ | ⊙ | ⊙ |

Mejor método de cocción

Use la tabla siguiente para seleccionar el mejor método para cocinar. Las recetas pueden ser adaptadas usando la tabla a continuación para determinar el modo de cocción apropiado.

| Comidas | Microondas | Horneado | Asado | Hornear rápido |
|--|------------|----------|-------|----------------|
| Aperitivos | | | | |
| Salsas para mojar y untar | ✓ | | | |
| Snacks de pastelería | ✓ | ✓ | | ✓ |
| Bebidas | ✓ | | | |
| Salsas y acabados | ✓ | | | |
| Sopas y estofados | ✓ | | | |
| Carnes | | | | |
| Descongelación | ✓ | | | |
| Asados | | | ✓ | ✓ |
| Aves | | | | |
| Descongelación | ✓ | | | |
| Asados | ✓ | | ✓ | ✓ |
| Pescado y mariscos | | | | |
| Defrosting | ✓ | | | |
| Cooking | ✓ | ✓ | | ✓ |
| Guisos | ✓ | ✓ | | ✓ |
| Huevos y queso | | | | |
| Revueltos, tortillas | ✓ | ✓ | | |
| Quiche, soufflé | | ✓ | | ✓ |
| Vegetales, (frescos) | ✓ | | | |
| Panes | | | | |
| Magdalenas, pastel de té | ✓ | ✓ | | |
| Masa de levadura | | ✓ | | |
| Levadura | | ✓ | | |
| Postres | | | | |
| Pasteles, pasteles con capas y bundt | | ✓ | | |
| Cabello de angel y pasta fina | ✓ | ✓ | | |
| Flan y pudín | ✓ | ✓ | | |
| Galletas alargadas | ✓ | | | |
| Fruta | | ✓ | | |
| Pasteles rellenos y pastelería | ✓ | | | |
| Dulces | | | | |
| Vegetales blanqueados | ✓ | | | |
| Alimentos preparados congelados | ✓ | ✓ | | ✓ |

Otras funciones

Señal de final de cocción

Para recordarle que tiene comida en el horno, aparecerá el mensaje **FOOD IS READY** (Su comida está lista) y sonará un pitido cada minuto hasta que abra la puerta del horno o presione el botón **Cancel/Off**.

Start/Pause (inicio / pausa)

Además de poner en marcha muchas funciones, **Start/Pause** le permite parar la cocción sin tener que abrir la puerta o borrar lo que haya en pantalla.



Cancel/Off (borrar/apagado)

Presione el botón **Cancel/Off** para parar y cancelar la cocción en cualquier momento.



Temporizador Encendido/ Apagado

El temporizador funciona por minutos y puede ser usado en cualquier momento, incluso cuando el temporizador está funcionando.

1. Presione el botón **TIMER** (Temporizador).
2. Gire el dial para seleccionar los minutos. Presione el dial para ingresar.
3. Gire el dial para seleccionar los segundos. Presione el dial para ingresar.

4. Presione el dial o **Timer** (Temporizador) para comenzar. Para cancelar, presione el botón **Timer** (Temporizador). Cuando el tiempo concluya, el temporizador emitirá una señal. Para apagar la señal del temporizador, presione **Timer** (Temporizador).

NOTA: El indicador del **Temporizador** se iluminará mientras el temporizador esté funcionando.



Steam Clean (Limpieza al Vapor)

1. Presione el botón **Steam Clean** (Limpieza al Vapor).
2. Coloque el recipiente de vapor con 1/4 de taza de agua.

3. Presione el dial o **Start/Pause** (Iniciar/ Pausar) para comenzar.

Una vez finalizado el ciclo, limpie la cavidad del horno con una toalla de papel o de tela.



Dispositivo giratorio

Para obtener mejores resultados de cocción, deje el dispositivo giratorio activado. Puede desactivarse si va a cocinar platos grandes.

Presione el botón **Turntable On/Off** (Plato Giratorio Encendido/ Apagado) para detener o iniciar la rotación del plato giratorio

En determinadas ocasiones el dispositivo giratorio puede calentarse demasiado como para tocarlo.

Tenga cuidado al tocarlo durante la cocción o posteriormente a ella.



Bloqueo del control

Puede bloquear el panel de control para evitar que enciendan el horno accidentalmente durante la limpieza o para que no lo utilicen los niños.

Para bloquear y desbloquear los controles, apriete y mantenga el botón **Cancel/Off** durante un período de tres segundos.

Con el panel de control bloqueado aparecerá brevemente el mensaje **CONTROL LOCKED** cada vez que se apriete un botón o el dial. (El bloqueo del control no se aplica a las funciones **VENT FAN** (Ventilador Extractor) y **SURFACE LIGHT** (Luz de la Superficie)).

Otras funciones

Luz Nocturna Automática

La función **Auto Night Light (Luz Nocturna Automática)** puede ser configurada para que la luz quede encendida durante la noche. La luz de la superficie se configurará con el brillo en **LOW (Bajo)** con el tiempo en **ON (Encendido)**. Con el tiempo en **OFF (Apagado)**, la luz de la superficie será apagada.

1. Presione el botón **Settings (Configuraciones)** y gire el dial para seleccionar **Auto Night Light (Luz Nocturna Automática)**. Presione el dial para ingresar.
2. **Gire el dial para seleccionar Off (Apagar) para apagar la función Auto Night Light (Luz Nocturna Automática). Presione el dial para ingresar.**
3. Gire el dial para seleccionar **New (Nuevo)** para encender la función **Auto Night Light (Luz Nocturna Automática)**. Presione el dial para ingresar. Ingrese el tiempo en **ON (Encendido)** y en **OFF (Apagado)**. Presione el dial para ingresar.
4. Gire el dial para seleccionar **Review (Revisar)**, a fin de revisar la configuración de la función **Auto Night Light (Luz Nocturna Automática)**. Presione el dial para ingresar.

Ajustar el reloj

1. Presione el botón **Settings (Configuraciones)** para girar el dial a fin de seleccionar **Clock Set (Configuración del Reloj)**. Presione el dial para seleccionar.
2. Gire el dial para configurar las horas. Presione el dial para seleccionar.
3. Gire el dial para configurar los minutos. Presione el dial para seleccionar.
4. Gire el dial para seleccionar **AM/PM**. Presione el dial para ingresar.

Modo de Reloj

Clock Mode (Modo de Reloj) puede ser configurado en 12 horas y en 24 horas

1. Presione el botón **Settings (Configuraciones)** y gire el dial a fin de seleccionar **Clock Mode (Modo de Reloj)**. Presione el dial para seleccionar.
2. Gire el dial para configurar el Modo de Reloj en 12 horas o en 24 horas. Presione el dial para seleccionar.

Velocidad de pantalla

Display Speed (Velocidad de la Pantalla) puede ser ajustado en **Slow (Lento)**, **Normal (Normal)**, o **Fast (Rápido)**.

1. Presione el botón **Settings** y gire el dial para seleccionar **Display Speed**. Presione el dial para seleccionar.
2. Gire el dial para configurar la **Velocidad de la Pantalla** (Lento, Normal, Rápido). Presione el dial para seleccionar.

Mi Ciclo

El botón **Add 30 Sec. (Agregar 30 Segundos)** puede ser ajustado a las funciones de **My Cycle (Mi Ciclo)**.

1. Presione el botón **Settings (Configuraciones)** y gire el dial para seleccionar **My Cycle (Mi Ciclo)**. Presione el dial para ingresar.
2. Gire el dial para seleccionar el tiempo (de 5 segundos a 60 segundos) y presione el dial para completar la configuración.

Nivel de Sonido

El nivel de sonido puede ser ajustado en **Mute (Mudo)**, **Low (Bajo)**, **Normal (Normal)** o **Loud (Alto)**.

1. Presione el botón **Settings (Configuraciones)** y gire el dial a fin de seleccionar **Sound Level (Nivel de Sonido)**. Presione el dial para seleccionar.
2. Gire el dial para configurar el **Nivel de Sonido** (Mudo, Bajo, Normal, o Alto). Presione el dial para seleccionar.

Settings

Display On/Off
Hold 3 Sec

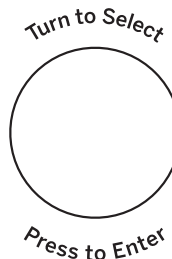

Sincronización de la Luz de la Superficie

1. Presione el botón **Settings (Configuraciones)** para girar el dial a fin de seleccionar **Surface Light Sync (Sincronización de la Luz de la Superficie)**. Presione el dial para ingresar.
2. Gire el dial para seleccionar el modo de sincronización (Apagado, Bajo, Alto).
3. Presione el dial para activarlo.

Sincronización del Ventilador

1. Presione el botón **Settings (Configuraciones)** y gire el dial para seleccionar **Vent Fan Sync (Sincronización del Ventilador Extractor)**. Presione el dial para ingresar.
2. Gire el dial para seleccionar el modo de **Sincronización del Ventilador** (Apagado, Bajo, Medio, o Alto).
3. Presione el dial para activarlo.

Sincronización Automática Apagada

1. Presione el botón **Settings (Configuraciones)** y gire el dial para seleccionar **Sync Auto Off (Sincronización Automática Apagada)**. Presione el dial para ingresar.
2. Gire el dial para seleccionar **Sync Auto Off (Sincronización Automática Apagada)** (hasta 15 minutos y manual). Presione el dial para ingresar para activarlo.

Hornear por Convección Lateral

1. Presione el botón **Settings (Configuraciones)** y gire el dial a fin de seleccionar **Convect Bake Offset (Hornear por Convección Lateral)**. Presione el dial para ingresar.
2. Gire el dial para seleccionar **Convect Bake Offset On/Off (Hornear por Convección Lateral Encendido/ Apagado)**. Presione el dial para ingresar para activarlo.

Ajuste de temp. de cocción

1. Presione el botón **Settings** y gire el dial para seleccionar **BAKE TEMP ADJUST**. Pulse el dial para introducir la selección.
2. Gire el dial para seleccionar el rango de **Bake Temp Adjust (Ajuste de Tiempo de Horneado)** desde -25 grados hasta 25 grados. Pulse el dial para introducir la selección.

Otras funciones

Recordatorio de Reemplazo del Filtro

Cuando la luz de Filter Replace (Reemplazo del Filtro) se encienda, reemplace el filtro y mantenga presionado **Reset Filter** (Reinicio del Filtro) durante 3 segundos para realizar el reinicio.

Un filtro sólo es necesario para los modelos que no cuentan con ventilación hacia el exterior.

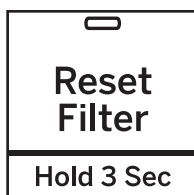

Luz de superficie

Presione **Surface Light** una vez para una iluminación fuerte, dos veces para la luz nocturna o una tercera vez para apagarla.



Ventilador extractor

El extractor aspira el vapor de agua y otros vapores de la encimera de la cocina.

Pulse **Vent Fan** (Ventilador extractor) una vez para alta velocidad de ventilación, dos veces para velocidad media, tres veces para velocidad baja y una cuarta vez para desactivar el ventilador.



Extractor automático

El extractor automático protege al horno microondas del calor excesivo que surge de la estufa debajo de éste. Se enciende de forma automática si percibe demasiado calor.

Si ha encendido el extractor, es posible que sienta que no lo puede apagar. El extractor se apagará automáticamente cuando las partes internas se hayan enfriado. Puede permanecer encendido hasta por 30 minutos o más después de que los controles de la estufa y del microondas se hayan apagado.

Chef Connect

Use la función **Chef Connect** para conectar su horno microondas a una Cocina de Café, a fin de sincronizar el ventilador, las luces de la superficie de cocción y el reloj a través de la tecnología de Bluetooth.



1. Debe contar con una cocina habilitada para **Chef Connect**. A fin de emparejar su horno por primera vez, inicie el proceso de Chef Connect en la cocina Café. Para acceder a instrucciones, consulte el Manual del Propietario de la cocina .

2. En el horno microondas, mantenga presionado el botón **Chef Connect** durante 3 segundos. El ícono de Bluetooth  en la pantalla comenzará a titilar a medida que el horno microondas comience a buscar y a emparejarse con su Cocina Café. El ícono permanecerá en ON (Encendido) luego de un emparejamiento exitoso.

Si no es encontrada una Cocina Café dentro de los 2 minutos durante el modo de búsqueda, el horno microondas dejará de buscar y el ícono de Bluetooth  quedará en OFF (Apagado).

Durante la configuración inicial, el protocolo de configuración será iniciado.

Si la función **Chef Connect** es activada, las configuraciones por omisión serán las siguientes:

- Sincronización del reloj en pantalla: ENCENDIDO
- Luz automática de la superficie de cocción: ENCENDIDA (configuración ALTA)
- Ventilador extractor automático: APAGADO
- Apagado Automático: 15 minutos

23. Gire el dial para seleccionar **Sync On/Off** (Sincronización Encendida/ Apagada) de la luz de la superficie. Presione el dial para confirmar. Si está activada, esto permite que las luces de la superficie del microondas se enciendan en el nivel HIGH (Alto) de forma automática cuando el quemador de la superficie de cocción de la cocina emparejada se enciende. Si está desactivada, las luces de la superficie del microondas no se encenderán automáticamente cuando un quemador de la superficie de cocción se encienda.

24. Gire el dial para seleccionar **Surface Light Sync ON/OFF** (Luz de superficial sincronize encendido / apagado). Presione el dial para confirmar. Si está activada, esto permite que el ventilador extractor del microondas se

encienda en la velocidad LOW (Baja) de forma automática cuando el quemador de la superficie de cocción de la cocina emparejada se enciende. Si se encuentra en OFF (Apagado), el extractor no se encenderá automáticamente cuando el quemador de la superficie de cocción sea encendido.

El emparejamiento está ahora completo; la función **Chef Connect** está ahora activada.

NOTA: Si no hay ninguna selección de la opción sincronizar durante la configuración, 5 minutos luego de encendido el ícono, las unidades regresarán al modo de suspensión y usarán las configuraciones por omisión.

Luego de completar la configuración siguiendo los pasos anteriores, el ventilador extractor de su horno microondas y la luz de la superficie de cocción quedarán configurados para encenderse de forma automática cuando el quemador de la superficie de cocción sea encendido. La superficie de cocción y la pantalla del reloj de la cocina serán sincronizadas para mostrar el mismo tiempo. El ventilador extractor y la luz de la superficie de cocción estarán configurados para apagarse de forma automática 15 minutos después de que el quemador de la superficie de cocción sea apagado.

Si lo desea, la luz, el ventilador y las configuraciones de apagado automática pueden ahora ser modificadas usando la opción en Settings (Configuraciones).

Presione Chef Connect una vez para apagar de forma temporaria la comunicación entre el horno microondas y la cocina. Presione nuevamente si desea volver a activar la comunicación. El ícono se iluminará cuando esté encendido.

En el caso de una desconexión no intencional donde el horno microondas o la cocina no reciban corriente, la conexión permanecerá una vez restablecida la corriente. En caso de interrupciones de corriente por cortes breves, es posible que sea necesario reiniciar la corriente de modo que se vuelva a establecer la conexión.

NOTA: Para desparejar el horno microondas de la cocina, mantenga presionado el botón Chef Connect en el horno microondas durante 3 segundos. El ícono de Bluetooth comenzará a titilar. Presione cancelar o espere 2 minutos hasta que la luz deje de titilar. Es posible que necesite desparejarlas cuando se deba reemplazar o realizar el servicio técnico sobre la cocina.

Mantenimiento y limpieza

Consejos útiles

Una limpieza minuciosa ocasional con un trapo empapado de bicarbonato sódico y agua mantendrá el interior fresco.

Asegúrese que se encuentre apagado el control del horno antes de limpiar cualquier pieza del horno.



Cómo limpiar el interior

Paredes, suelo, ventana interior y piezas de plástico de la puerta

Algunas salpicaduras pueden limpiarse con un papel toalla, otras pueden necesitar un paño húmedo. Quite las salpicaduras con un paño enjabonado y aclare con un paño húmedo. No use limpiadores abrasivos ni utensilios afilados en las paredes del horno.

Nunca use un limpiador comercial de horno en ninguna parte del microondas.

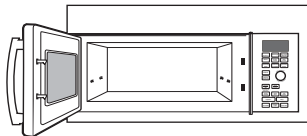

Base giratoria extraíble y soporte de base giratoria

Para que no se rompa, no ponga el plato giratorio en agua justo después de cocinar. Límpielo con cuidado en agua tibia con jabón o en el lavavajillas. El plato giratorio y el soporte pueden romperse si se caen. Recuerde no hacer funcionar el horno en el modo microondas sin el dispositivo giratorio y el soporte colocados en su lugar.



Estantes

Límpielo con agua y jabón suave o en el lavavajillas.

No la limpie si tiene un horno autolimpiable.

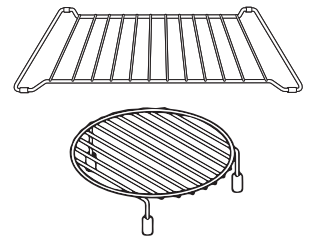

Cómo limpiar el exterior

No recomendamos el uso de limpiadores con amoníaco o alcohol, ya que pueden dañar el aspecto del horno microondas. Si opta por usar un limpiador casero, primero aplique el limpiador directamente en un paño limpio, luego limpie el área sucia.

La caja

Limpie la parte externa del horno de microondas con un paño humedecido con agua jabonosa. Enjuáguela y luego séquela. Pásele un paño humedecido limpio a la ventana para limpiarla.

El panel de control

Pásele un paño humedecido para limpiar. Seque completamente. No use esprays limpiadores, grandes cantidades de detergente y agua, abrasivos u objetos filosos sobre el panel, ya que lo podría dañar. Algunas toallas de papel podrían también dañar el panel de control.

Panel de puerta

Antes de limpiar el panel de puerta frontal, asegúrese de que sabe qué tipo de panel tiene. Consulte el octavo dígito del número de modelo. "S" es acero inoxidable, "L" es CleanSteel y "D" es para negro pizarra y acabado mate oscuro y "B", "W" o "C" son colores plásticos.

Acero inoxidable (en algunos modelos)

El panel de acero inoxidable puede limpiarse con Stainless Steel Magic o un producto similar, utilizando un paño suave y limpio. Aplique el limpiador de superficies de acero inoxidable cuidadosamente para evitar tocar las piezas de plástico que rodean al acero. No utilice cera, pulimento, lejía ni productos que contengan clorina en acabados en acero inoxidable.

Paneles plásticos de color

Utilice un paño suave, limpio y ligeramente humedecido y, a continuación, seque bien toda la zona.

Los sellos de la puerta

Es importante mantener el área donde la puerta se sella con el horno de microondas limpia. Solamente use detergentes no abrasivos suaves aplicados con una esponja limpia o con un paño suave. Enjuague bien.

El fondo

Limpie la grasa y elimine el polvo del fondo a menudo. Use una solución de agua cálida y detergente.



Reemplazo de la lámpara LED

Luz de encimera/luz nocturna

Reemplazo de la lámpara LED. Vea la contraportada para ordenar en línea en geappliances.com.

1. Para cambiar la luz de encimera/luz nocturna, primero desconecte la corriente del fusible principal o del panel de diferencial o estire del enchufe.
2. Quite el tornillo del lateral de la cubierta del compartimiento de la bombilla y baje la cubierta hasta que pare.
3. Asegúrese que la LED está fría antes de retirarla. Retire un tornillo y el conector de la lámpara LED.
4. Conecte la lámpara LED y asegure la misma usando el tornillo. Levante la tapa de la luz y reemplace el tornillo. Conecte el horno a la corriente eléctrica.

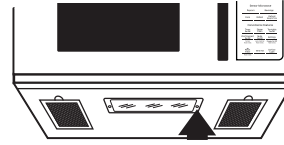

Quite el tornillo.



Función de extractor

Ventilador extractor

El ventilador extractor tiene dos filtros de metal reutilizables. Los modelos que hacen recircular el aire de nuevo a la habitación usan un filtro de carbón vegetal

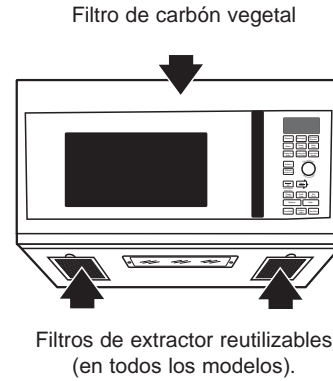

Filtros de extractor reutilizables

Los filtros metálicos atrapan la grasa liberada por la comida en la cocina encimera. También evitan que las llamas de la cocina encimera puedan dañar en interior del horno.

Por esta razón, los filtros deben estar siempre en su lugar cuando se esté usando la campana. Los filtros del extractor deben limpiarse una vez al mes o según sea necesario.

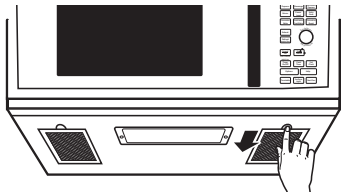

Cómo quitar y limpiar los filtros

Para quitarlos, usando las lengüetas, deslícelos hacia atrás. Estire hacia abajo y afuera.

Para limpiar los filtros del extractor, empápelos y páselos de un lado a otro en agua con detergente. No use amoníaco ni productos que lo contengan ya que oscurecerían el metal. Se pueden cepillar ligeramente para quitar suciedad pegada. Aclárelos, sacúdalos y déjelos secar antes de volverlos a poner.

Para volver a colocarlos, deslice los filtros en los marcos por la parte trasera de cada apertura. Presione hacia arriba y hacia la parte frontal para ajustarlos en su lugar.

Filtros de carbón vegetal

El filtro de carbón vegetal no puede limpiarse. Debe cambiarse por otro. Vea la contraportada para ordenar en línea en cafeappliances.com.

Si el modelo no realiza la extracción al exterior, el aire recirculará a través de un filtro de carbón vegetal no reutilizable que ayuda a quitar olores y humos.

El filtro de carbón vegetal debería cambiarse cuando está visiblemente sucio o descolorido (normalmente tras 6 o 12 meses, según el uso). Consulte **Kits opcionales** en la página 5 para obtener más información.

REEMPLAZO DEL FILTRO DE CARBÓN

1. Desenchufe el horno microondas
2. Retire los tornillos de montaje de la rejilla de ventilación.
3. Incline la parrilla hacia adelante, y luego levante la misma para su retiro.
4. Retire el filtro de carbón.
5. Deslice el nuevo filtro de carbón hasta su posición.
6. Deslice la parte inferior de la rejilla de la ventana hasta su posición. Empuje la parte superior hasta que calce en su posición. Reemplace los tornillos de montaje
7. Enchufe el horno microondas.

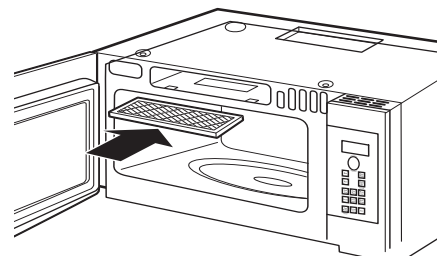

Consejos para la Solución de Problemas... Antes de solicitar el servicio técnico

¡Ahorre tiempo y dinero! Primero revise los cuadros que aparecen en las siguientes páginas y es posible que no necesite solicitar reparaciones.

| Problema | Causas posibles | Qué hacer/Explicación |
|---|--|---|
| El horno no se pone en marcha | Puede que se haya fundido un fusible de su casa o que haya saltado el diferencial. | Cambie el fusible o reconecte el diferencial. |
| | Apagón de corriente. | Desenchufe el horno microondas de la corriente y vuélvalo a enchufar. |
| | El enchufe no está completamente insertado en la toma de corriente de la pared. | Asegúrese de que el enchufe de 3 clavijas del horno esté completamente insertado en la toma de corriente de la pared. |
| | La puerta no está cerrada del todo. | Abra la puerta y ciérrela por completo. |
| El panel de control está encendido pero el horno no se pone en marcha | La puerta no está cerrada del todo. | Abra la puerta y ciérrela por completo. |
| | No se presionó el botón Start/Pause tras seleccionar el modo de cocción. | Presione Start/Pause . |
| | Ya se ha realizado otra selección en el horno y no se presionó Cancel/Off para cancelarla. | Presione Cancel/Off . |
| | No se introdujo un tiempo de cocción tras apretar Cook Time. | Asegúrese de introducir un tiempo de cocción tras presionar Cook Time . |
| | Se presionó Cancel/Off sin querer. | Vuelva a programar la cocción y presione Start/Pause . |
| | No se introdujo el peso tras seleccionar Auto Defrost o Fast Defrost. | Asegúrese de introducir el peso de la comida tras seleccionar Auto Defrost o Fast Defrost . |
| | No se introdujo el tipo de comida tras apretar AUTO COOK. | Asegúrese de entrar un tipo de comida. |
| CONTROL BLOQUEADO (CONTROL LOCKED) aparece en la pantalla | El control ha sido bloqueado. | Presione y mantenga Mute On/Off (Mudo Encendido/Apagado) durante 3 segundos para desbloquear el control. |
| Aparece en pantalla OVEN TOO HOT FOR SENSOR COOKING – USING ALTERNATE METHOD (Horno demasiado caliente para cocinar por sensor: Se está utilizando otro método) | Se pulsó uno de los botones de cocción por sensor cuando la temperatura interior del horno era superior a los 200°F. | Estas funciones no podrán ejecutarse cuando el horno. El horno cambiará automáticamente a cocinar por tiempo (siga las indicaciones de la pantalla) o, una vez que el horno esté lo suficientemente frío, las funciones del sensor se ejecutarán normalmente. |
| El suelo del horno está templado incluso cuando el horno no se ha usado | La luz de la encimera está situada bajo el suelo del horno. Cuando la luz está puesta, el calor que produce puede calentar el suelo del horno. | Esto es normal. |
| Se escucha un pitido con un tono inusualmente bajo | Ha intentado cambiar el nivel de potencia cuando no estaba permitido. | Muchas de las funciones del horno están preseleccionadas y no pueden cambiarse. |
| El horno desprende un olor a humo y sale humo gris después de usar la función de horneado | Se están quemando aceites en la cavidad de acero inoxidable después de usar la función de Horneado las primeras veces. | Esto es normal. |
| La comida se dora mucho más rápido en la parte de arriba que en la parte de abajo | La parrilla se fijó en la posición alta. | Siempre use la parrilla en la posición baja. |
| La temperatura del horno fluctúa durante la cocción | El elemento de cocina pasa de encendido a apagado para mantener la temperatura del horno en los niveles deseados. | Esto es normal. |
| El extractor del horno se enciende automáticamente | El extractor se enciende automáticamente para proteger el microondas si percibe que hay demasiado calor en la estufa debajo de éste. | Esto es normal. |
| | Durante los niveles de Bake (horneado) o Fast Bake (horneado rápido), después de precalentado, el extractor del horno se encenderá para enfriar los componentes del horno. | Esto es normal. |
| Aparece en la pantalla SENSOR ERROR (Error de sensor) | Se abrió la puerta mientras se utilizaba la función de sensor antes de que pudiera detectarse el vapor. | No abra la puerta hasta que se perciba el vapor y aparezca en pantalla la cuenta de tiempo regresiva. |
| | El vapor no se detectó en la cantidad de tiempo máxima. | Utilice Cook Time (Tiempo de cocción) para calentar durante más tiempo. |

Consejos para la Solución de Problemas... Antes de solicitar el servicio técnico

Cosas normales de su horno microondas

- Humedad en la puerta y paredes del horno al cocinar. Frote la humedad con una toallita de papel o un paño suave.
- Humedad entre los paneles de las puertas del horno al cocinar determinados alimentos. La humedad se disipará poco después de terminar de cocinar.
- El vapor se escapa por la puerta.
- Una luz de reflexión alrededor de la puerta o en la periferia de la caja del horno.
- La luz del horno se debilita y el sonido del soplador cambia cuando se usan niveles de potencia diferentes al alto.
- Un sonido sordo de golpe cuando el horno de microondas está en operación.
- El ventilador opera mientras el horno de microondas está operando. El ventilador no se apagará ni se puede apagar hasta que el horno de microondas se apague.
- Calentar, horneado por convección, asado por convección y cocción rápida combinado tienen un tiempo de cocción máximo de 179 minutos (2 horas y 59 minutos). Cuando el tiempo de cocción máximo se alcanza, el horno automáticamente indicará que la cocción finalizó y apagará el elemento de cocción.
- Al usar horneado por convección, asado por convección u cocción rápida combinado con un precalentamiento, la puerta del horno debe ser abierta y el tiempo de cocción establecido después del precalentado o el horno apagará el elemento de cocción después de 1 hora.

DECLARACIÓN DE INTERFERENCIA POR RADIOFRECUENCIA DE LA FEDERAL COMMUNICATIONS COMMISSION (COMISIÓN FEDERAL DE COMUNICACIONES) (EE.UU. ÚNICAMENTE)

Este equipo genera y utiliza energía de frecuencia ISM y si no es instalado y usado de forma adecuada, estando en estricto cumplimiento con las instrucciones del fabricante, podrá generar interferencia en la recepción de radio y televisión. Fue evaluado de forma específica y se comprobó que cumple con los límites de Equipamientos ISM, de acuerdo con la parte 18 de las Normativas de la FCC, que fueron diseñadas para brindar una instalación residencial.

Sin embargo, no se garantiza que no se presenten interferencias en una instalación en particular. Si este equipamiento genera interferencias en la recepción de radio o televisión, lo que se puede comprobar encendiendo y apagando el equipo, se aconseja al usuario que intente corregir la interferencia a través de una de las siguientes medidas:

- Reoriente la antena receptora de la radio o el televisor.
- Reubique el Horno Microondas en relación al receptor.
- Aleje el horno microondas del receptor.
- Enchufe el horno microondas en un tomacorriente diferente, de modo que el horno microondas y el receptor estén en diferentes recepciones de códigos.

El fabricante no es responsable por ninguna interferencia de radio o TV generada por modificaciones no autorizadas sobre este horno microondas. Es responsabilidad del usuario corregir tales interferencias.

Este equipo ha sido probado y cumple con los límites establecidos para un dispositivo digital de Clase B, de acuerdo con la parte 15 de las Normativas de la FCC. Estos límites han sido diseñados para ofrecer una protección razonable contra interferencias perjudiciales en la instalación residencial. Este equipo genera, usa y puede emitir energía de radiofrecuencia y, si no se instala y utiliza de acuerdo con las instrucciones, podrá ocasionar interferencias perjudiciales para las comunicaciones de radio. Sin embargo, no se garantiza que no se presenten interferencias en una instalación en particular. Si el equipo provoca interferencias perjudiciales para la recepción de radio o televisión, lo que puede comprobar encendiendo y apagando el equipo, se aconseja al usuario intentar corregir la interferencia a través de una de las siguientes medidas:

- Reoriente o reubique la antena receptora.
- Aumente la separación entre el equipo y el receptor.
- Conecte el equipo a un tomacorriente de un circuito diferente al que se encuentra conectado el receptor.
- Para solicitar ayuda, consulte al proveedor minorista o a un técnico experimentado de radio/ TV.

A fin de satisfacer los requisitos de exposición a RF de la FCC, se deberá mantener una distancia de separación de 20 cm o más entre la antena de este dispositivo y las personas durante el funcionamiento del mismo.

Para asegurar el cumplimiento, no se recomienda el funcionamiento en una cercanía mayor.

⚠ ADVERTENCIA

Las modificaciones sobre esta unidad no aprobadas expresamente por la parte responsable del cumplimiento adecuado podrán anular la autoridad del usuario a utilizar el equipo.

Kits opcionales

Disponibles en su distribuidor Café por un costo adicional.

Kits de panel de relleno

CVM517P2MS1

JX36BSS – Acero Inoxidable

CVM517P3MD1

JX36BDS – Loza Negra

Al cambiar la tapa de una cocina encimera de 36" los kits de paneles de relleno ocupan el espacio adicional proveyendo un aspecto de montaje a medida.

Sólo para instalarse entre armarios, no pueden instalarse al final de los armarios. Cada kit contiene dos paneles de relleno de 3".

■ JX15BUMP - Kit de Montaje

Cuando se instale un horno microondas en una cocina con gabinetes de una profundidad de 15", se requerirá el kit de montaje. Este kit permite que el horno microondas sea instalado 3 pulgadas más lejos, lo cual evita que los gabinetes bloqueen los orificios de ventilación en la parte superior de la rejilla del microondas.

Kits de filtros

■ WB02X29749—Kit de filtro de carbón vegetal de recirculación

Los kits de filtros se usan cuando el horno no puede tener una salida al exterior.

Los kits de filtros están disponibles a un costo adicional en su abastecedor Café. Para pedir, visite nuestro sitio Web, cafeappliances.com (consulte la página trasera).

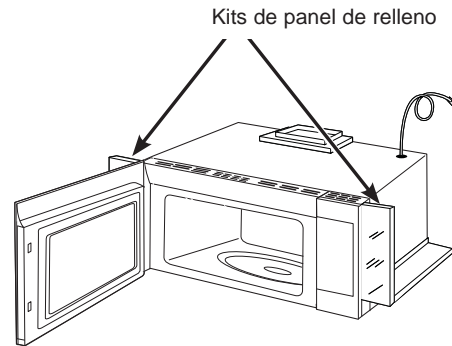

Notas

GEAppliances.com

Todo el servicio de garantía es provisto por nuestros Centros de Servicio de Fabricación, o un técnico autorizado de Servicio. Para programar una visita del servicio técnico a través de Internet, visítenos en cafeappliances.com/service.

| Por el período de | Café Reemplazará: |
|--|--|
| Un año Desde la fecha de compra original | Cualquier parte del horno que falle debido a un defecto en los materiales o mano de obra. Durante esta garantía limitada de un año , Café también proveerá, sin costo, todo el trabajo y los costos del servicio relacionado con el reemplazo de la parte que presente defectos. |
| Cinco Años Desde la fecha de compra original | Café elegirá reemplazar la unidad o reemplazar el tubo magnetrón, si éste falla debido a un defecto en los materiales o la fabricación. Durante esta garantía limitada de cinco años , usted será responsable por el costo de cualquier trabajo o reparación en el hogar. |

Lo que Café no cubrirá:

- Viajes del técnico del servicio a su hogar para enseñarle sobre cómo usar el producto.
- Instalación, entrega o mantenimiento inadecuados. Si tiene un problema con la instalación, comuníquese con su vendedor o instalador. Usted es responsable de brindar instalaciones adecuadas de conexión eléctrica, escape u otras instalaciones de conexión.
- Falla del producto o daño sobre el producto si se produce un abuso, uso inadecuado (por ejemplo: arco eléctrico en una cavidad de la rejilla o metal/ papel de aluminio), o uso diferente para el cual fue diseñado o uso comercial.
- Reemplazo de fusibles de la casa o reinicio de disyuntores.
- Daños ocasionados sobre el producto por accidente, incendio, inundaciones o catástrofes naturales.
- Daños consecuentes o incidentales causados por posibles defectos sobre este producto.
- Daño causado después de la entrega.
- Producto no accesible para brindar el servicio requerido.
- Solicite el servicio técnico para reparar o reemplazar las lámparas, excepto las lámparas LED.
- Daños sobre el acabado, tales como óxido sobre la superficie, deslustres o manchas pequeñas no informadas dentro de las 48 horas luego de la entrega.

EXCLUSIÓN DE GARANTÍAS IMPLÍCITAS

Su única y exclusiva alternativa es la reparación del producto, como se indica en la Garantía Limitada. Las garantías implícitas, incluyendo garantías implícitas de comerciabilidad o conveniencia sobre un propósito particular, se limitan a un año o al período más corto permitido por la ley.

Esta garantía limitada se extiende al comprador original y a cualquier dueño subsiguiente de productos comprados para uso hogareño dentro de EE.UU. Si el producto está en un área donde no se encuentra disponible un Proveedor Autorizado del Servicio Técnico de Café, usted será responsable por el costo de un viaje o se podrá requerir que traiga el producto a una ubicación del Servicio Técnico de Café autorizado para recibir el servicio. En Alaska, la garantía limitada excluye el costo de envío o llamadas del servicio a su hogar.

Algunos estados no permiten la exclusión o limitación de daños fortuitos o consecuentes. Esta garantía limitada le da derechos legales específicos y es posible que tenga otros derechos legales que varían entre un estado y otro. Para conocer cuáles son sus derechos legales, consulte a la oficina de asuntos del consumidor local o estatal o al Fiscal de su estado.

Garante: GE Appliances, a Haier Company

Louisville KY, 40225

Aproche su recibo aquí. Para acceder al servicio técnico de acuerdo con la garantía deberá contar con la prueba de la fecha original de compra.

Soporte para el Consumidor

Sitio Web de Café

¿Desea realizar una consulta o necesita ayuda con su electrodoméstico? ¡Intente a través del Sitio Web de Café las 24 horas del día, cualquier día del año! Usted también puede comprar más electrodomésticos maravillosos de Café y aprovechar todos nuestros servicios de soporte a través de Internet, diseñados para su conveniencia.

En EE.UU.: cafeappliances.com

Registre su Electrodoméstico

¡Registre su electrodoméstico nuevo a través de Internet, según su conveniencia! Un registro puntual de su producto permitirá una mejor comunicación y un servicio más puntual de acuerdo con los términos de su garantía, en caso de surgir la necesidad. También puede enviar una carta en la tarjeta de inscripción preimpresa que se incluye con el material embalado.

En EE.UU.: cafeappliances.com/register

Servicio Programado

El servicio de reparación de expertos de Café está a sólo un paso de su puerta. Conéctese a través de Internet y programe su servicio a su conveniencia cualquier día del año. En EE.UU.: cafeappliances.com/service o comuníquese al 800.432.2737 durante el horario de atención comercial.

Garantías Extendidas

Adquiera una garantía extendida de Café y conozca los descuentos especiales que están disponibles mientras su garantía aún está vigente. La puede adquirir en cualquier momento a través de Internet. Los servicios de Café aún estarán allí cuando su garantía caduque. En EE.UU.: cafeappliances.com/extended-warranty o comuníquese al 800.626.2224 durante el horario de atención comercial.

Conectividad Remota

Para solicitar asistencia para la conectividad de red inalámbrica (para modelos con acceso remoto), visite nuestro sitio web en cafeappliances.com/connect o comuníquese al 800.220.6899 en EE.UU.

Piezas y Accesorios

Aquellos individuos calificados para realizar el servicio técnico de sus propios electrodomésticos podrán solicitar el envío de piezas o accesorios directamente a sus hogares (se aceptan las tarjetas VISA, MasterCard y Discover). Ordene hoy a través de Internet durante las 24 horas, todos los días. En EE.UU.: cafeappliances.com/parts

Las instrucciones que figuran en este manual cubren los procedimientos que serán realizados por cualquier usuario. Otros servicios técnicos generalmente deben ser derivados a personal calificado del servicio. Se deberá tener cuidado, ya que una reparación indebida podrá hacer que el funcionamiento no sea seguro.

Contáctenos

Si no se encuentra satisfecho con el servicio que recibió de Café, comuníquese con nosotros a través de nuestro sitio Web, cafeappliances.com/contact o escriba a: En EE.UU.: General Manager,