

CENTRE DE BOISSONS

utilisation et soins

Consignes de sécurité importantes	2
Installation	4
Conseils pour économiser de l'énergie	6
Contrôles et paramètres.....	7

Caractéristiques	8
Entretien et nettoyage	9
Avant de faire appel au service après-vente ..	10
Garantie pour un appareil électroménager..	13

CONSIGNES DE SÉCURITÉ IMPORTANTES

Lire et conserver ces consignes

Ce guide d'utilisation et d'entretien contient des instructions d'utilisation propres à votre modèle. Veiller à utiliser votre appareil conformément aux instructions présentées dans ce guide. Ces instructions ne sont pas exhaustives et n'abordent pas toutes les circonstances et situations possibles. Il est nécessaire de faire preuve de jugement et de prudence lors de l'installation, de l'utilisation et de l'entretien d'un appareil électroménager.

Enregistrer le modèle et son numéro de série

Enregistrer les numéros de modèle et de série dans l'espace prévu ci-dessous. La plaque signalétique est située dans le coin supérieur gauche à l'intérieur ou à l'arrière de l'appareil.

N° de modèle : _____

N° de série : _____

Date d'achat : _____



AVERTISSEMENT

Prière de lire attentivement toutes les instructions avant d'utiliser le refroidisseur à vin.

Définitions

 **Voici le symbole d'alerte de sécurité.** Il sert à vous mettre en garde contre les risques potentiels de lésions corporelles. Respectez toutes les consignes de sécurité qui suivent ce symbole afin d'éviter les blessures ou la mort.



DANGER

La mention DANGER indique un danger imminent qui causera la mort ou des blessures graves s'il n'est pas évité.



AVERTISSEMENT

La mention AVERTISSEMENT indique une situation potentiellement dangereuse qui, si elle n'est pas évitée, peut entraîner des blessures graves, voire la mort.



ATTENTION

La mention ATTENTION signale la présence d'une situation potentiellement dangereuse qui, si elle n'est pas évitée, est susceptible de causer des blessures mineures ou moyennement graves.



IMPORTANT

IMPORTANT : cette mention indique des renseignements importants relatifs à l'installation, au fonctionnement ou à l'entretien; ceux-ci n'impliquent toutefois aucune notion de danger.



AVERTISSEMENT

Pour votre sécurité

Ne pas entreposer ni utiliser d'essence ou autres liquides et vapeurs inflammables près de cet électroménager ou de tout autre appareil. Lire les étiquettes d'avertissement du produit concernant l'inflammabilité et les autres dangers.



DANGER



DANGER Danger d'incendie ou d'explosion. Réfrigérant inflammable. Ne pas utiliser d'appareils mécaniques pour dégivrer le réfrigérateur. Ne percez pas les tubes de réfrigérant.

DANGER Risque d'incendie ou d'explosion. Utilisez un frigorigène inflammable. Doit être réparé uniquement par du personnel d'entretien dûment formé. Utilisez uniquement des pièces de rechange autorisées. Tout équipement de réparation utilisé doit être conçu pour les frigorigènes inflammables. Suivez toutes les directives du fabricant pour les réparations. Ne percez pas les conduites de frigorigène



ATTENTION



ATTENTION Risque d'incendie ou d'explosion. Mettez le réfrigérateur au rebut de façon adéquate, en respectant les réglementations en vigueur. Utilisez un frigorigène inflammable.

ATTENTION Danger d'incendie ou d'explosion dûs à la perforation de la tuyauterie de réfrigérant. Suivez attentivement les consignes de manutention. Réfrigérant inflammable.



AVERTISSEMENT

UNIQUEMENT AUX RÉSIDENTS DE LA CALIFORNIE

Cancer et risques pour l'appareil reproducteur

www.P65Warnings.ca.gov

CONSIGNES DE SÉCURITÉ IMPORTANTES

Caractéristiques électriques

- Le Centre de Boissons doit être branché uniquement sur sa propre prise électrique de 115 V CA, 60 Hz, 15 A. Le cordon d'alimentation de l'appareil est muni d'une fiche à trois broches avec mise à la terre comme protection contre les décharges électriques. Cette fiche doit être branchée directement dans une prise à trois branches avec mise à la terre. La prise doit être installée conformément aux codes et règlements locaux. Consultez un électricien qualifié. Éviter de brancher le refroidisseur sur un secteur muni d'un disjoncteur de fuite à la terre (DFT). Ne pas utiliser de rallonge électrique ou d'adaptateur.
- Si le cordon d'alimentation est endommagé, il doit être remplacé par un technicien en entretien et réparation autorisé afin d'éviter tout accident.
- Ne jamais débrancher le Centre de Boissons en tirant sur le cordon d'alimentation. Toujours tenir la fiche fermement en la tirant directement pour la retirer de la prise afin d'éviter d'endommager le cordon.
- Pour éviter les décharges électriques, débrancher le refroidisseur à l'avance avant de le nettoyer ou de remplacer une ampoule.
- Une tension variant de 10 % ou plus risque de nuire au rendement de l'appareil. Faire fonctionner le refroidisseur à l'avance avec une alimentation insuffisante peut endommager le compresseur. Un tel dommage n'est pas couvert par votre garantie.
- Éviter de brancher le Centre de Boissons sur une prise commandée par un interrupteur mural ou un cordon de tirage pour éviter qu'il ne soit mis hors tension par accident.

Prise murale avec mise à la terre

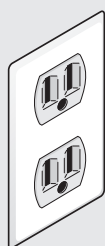

Il ne faut en aucun cas, couper, enlever ou contourner la broche de mise à la terre.

Cordon d'alimentation avec fiche à trois broches et mise à la terre



Sécurité des enfants

- Détruire ou recycler le carton, les sacs en plastique et tout autre matériau d'emballage externe immédiatement après avoir débarrassé l'électroménager. Les enfants ne doivent jamais jouer avec ces articles. Les boîtes de carton recouvertes de tapis, de couvre-lits, de feuilles de plastique ou de pellicule étirable peuvent se transformer en chambres hermétiques et rapidement provoquer une suffocation.
- Enlevez toutes les agrafes du carton. Les agrafes peuvent causer de graves coupures et endommager les finitions si elles entrent en contact avec d'autres électroménagers ou meubles.
- Un Centre de Boissons vide, mis aux rebus, constitue une attraction très dangereuse pour les enfants.
- Retirer la ou les portes de tout électroménager non utilisé, même s'il est mis aux rebus.

Élimination appropriée du Centre de Boissons

Risques d'emprisonnement pour les enfants

Les dangers d'emprisonnement de suffocation des enfants constituent un problème toujours d'actualité. Les électroménagers abandonnés ou mis au rebut restent dangereux, même si ce n'est « que pour quelques jours ». Si vous désirez vous défaire de votre électroménager périmé, voir à suivre les consignes ci-dessous pour prévenir les accidents.

Nous encourageons fortement les méthodes responsables de recyclage et de mise au rebut des appareils électroménagers. Vérifier auprès des services publics ou visiter le site www.energystar.gov/recycle pour de plus amples renseignements sur la façon de recycler votre vieil électroménager.

Avant de mettre votre Centre de Boissons usagé au rebut :

- Déposer les portes.
- Laisser les clayettes en place pour que les enfants ne puissent pas grimper facilement à l'intérieur.
- Faites retirer le fluide frigorigène par un technicien en entretien et en réparation qualifié.

INSTALLATION

Ce guide d'utilisation et d'entretien contient des instructions d'utilisation spécifiques à votre modèle. Utilisez uniquement votre Centre de Boissons en suivant les instructions présentées dans ce guide. **Avant de mettre le Centre de Boissons en marche, suivez ces étapes initiales importantes.**

Installation

- Placez l'appareil près d'une prise électrique mise à la terre. N'utilisez pas de rallonge électrique ni de fiche d'adaptation.
- Pour un fonctionnement optimal, nous vous recommandons d'installer le Centre de Boissons dans un endroit où la température ambiante se situe entre 21 et 25,5 °C (70 et 78 °F).
- Laissez de l'espace pour que l'air puisse circuler autour de l'appareil. Laissez un espace de 5 cm (2 po) à l'arrière et sur les côtés du Centre de Boissons pour assurer une bonne circulation d'air.
- Assurez-vous que le Centre de Boissons demeure à la verticale pendant le transport.
- Gardez le Centre de Boissons à bonne distance de toute matière dangereuse ou combustible.



ATTENTION

Cet appareil est destiné à être utilisé dans des applications domestiques résidentielles et similaires telles que :

- Cuisine / Cuisinette
- Garde-manger
- Sous-sol
- Garage fermé
- Autres environnements intérieurs de type résidentiel



REMARQUE

Les parois externes du Centre de Boissons peuvent devenir chaudes lorsque le compresseur fonctionne pour évacuer la chaleur présente à l'intérieur. La température des parois peut atteindre jusqu'à 30 °F (15 °C) de plus que la température ambiante. Pour cette raison, il est particulièrement important dans les climats plus chauds de laisser assez d'espace pour que l'air circule autour de votre Centre de Boissons.

Mise à niveau

Les quatre coins de votre Centre de Boissons doivent reposer fermement sur un plancher solide. Le plancher doit être assez solide pour supporter le poids de l'appareil une fois plein. **REMARQUE :** Il est très important que votre Centre de Boissons soit de niveau pour fonctionner correctement. Si le Centre de Boissons n'est pas mis à niveau

durant l'installation, la porte peut être désalignée et ne pas fermer correctement ou de manière hermétique, ce qui causerait des problèmes de refroidissement, de givre et d'humidité.

Pour mettre votre Centre de Boissons à niveau

Après avoir retiré tout le matériel d'emballage intérieur et extérieur, utilisez un niveau de charpentier pour mettre le Centre de Boissons à niveau, de l'avant vers l'arrière. Ajustez les pieds de mise à niveau avant à raison d'une demi bulle de plus vers le haut, de sorte que la porte se referme facilement si elle est laissée à moitié ouverte.

Nettoyage

- Lavez toutes les pièces amovibles, ainsi que l'intérieur et l'extérieur du Centre de Boissons avec un détergent doux et de l'eau tiède. Asséchez-le en l'essuyant. N'utilisez pas de nettoyeurs forts sur ces surfaces.
- N'utilisez pas de lame de rasoir ni aucun autre instrument pointu susceptible de rayer la surface de l'appareil lorsque vous enlevez les étiquettes adhésives. La colle laissée par le ruban ou les étiquettes peut être enlevée à l'aide d'un mélange d'eau tiède et de détergent doux ou en appliquant le côté collant du ruban déjà enlevé sur le résidu de colle. N'enlevez pas la plaque signalétique.

Mesures de sécurité importantes :

N'entreposez pas d'aliments périssables dans votre Centre de Boissons puisque la température intérieure peut ne pas être suffisante pour prévenir la détérioration des aliments. Pendant l'été ou lorsque l'humidité est très élevée, la porte en verre peut s'embuer. Pour enlever cette condensation, essuyez la porte.

Installation de la poignée

1. Placez la poignée au-dessus des deux goujons de fixation situés sur le haut de la porte.

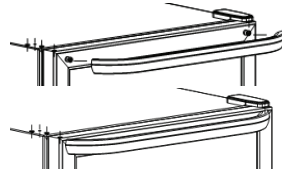

2. Utilisez un tournevis à tête hexagonale ou une clé Allen pour visser les vis du bas et fixer la poignée de la porte.

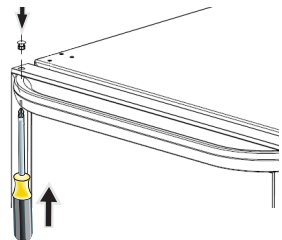

Inversion de la porte

La porte en verre peut s'ouvrir de gauche à droite et vice versa. Si vous désirez modifier la direction dans laquelle la porte s'ouvre, veuillez suivre les directives suivantes.

NOTE

Veuillez conserver les pièces démontées afin de pouvoir réinstaller la porte.

1. Retirez le couvre-charnière. Retirez les trois vis qui retiennent la charnière supérieure (côté droit) au haut de la caisse. Retirez délicatement la charnière supérieure.

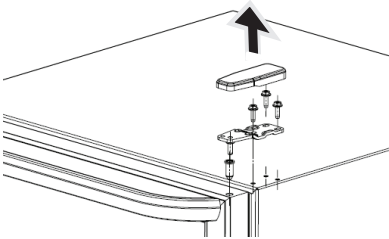

2. Soulevez la porte pour la sortir de la charnière inférieure et déposez-la sur une surface rembourrée pour éviter de la rayer.

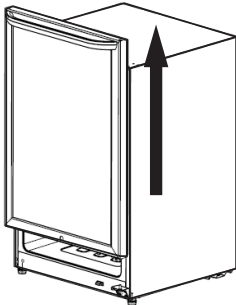

3. Retirez les trois bouchons cache-trous du coin supérieur gauche de la caisse et transférez-les dans les trous du côté opposé. Appuyez fermement sur les bouchons pour bien les enfoncer dans les trous.

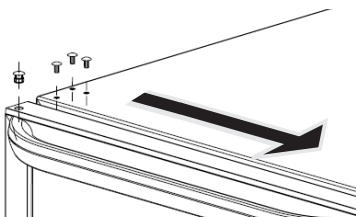

4. Retirez les trois vis qui retiennent la charnière inférieure dans le bas de la caisse. Retirez les trois bouchons cache-trous du coin inférieur gauche pour les transférer dans les trous laissés à l'endroit où vous venez de retirer la charnière inférieure.

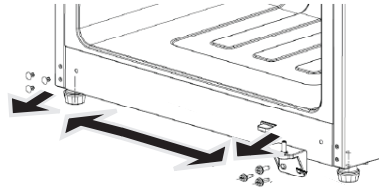

5. Dévissez les chevilles des deux charnières et transférez-les dans les trous prévus à cette fin du côté opposé. Réinstallez la charnière inférieure sur le coin gauche de la caisse en vous servant des trois vis retirées à l'étape 4.

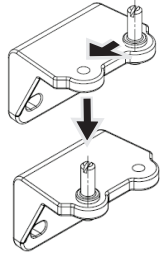

6. Sur le bord inférieur de la porte, transférez la butée et la bague de la porte dans les trous situés sur le côté opposé.

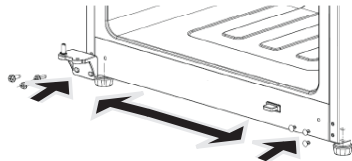

7. Sur le bord supérieur de la porte, transférez les bouchons cache-trous et la bague dans les trous situés sur le côté opposé.



8. Placez le coin inférieur gauche de la porte sur la charnière inférieure, puis installez la charnière supérieure de la caisse. Assurez-vous que la porte soit de niveau et qu'elle se ferme hermétiquement sur la caisse, puis serrez les trois vis. Remplacez le couvre-charnière sur la charnière en appuyant fermement pour l'enclencher.

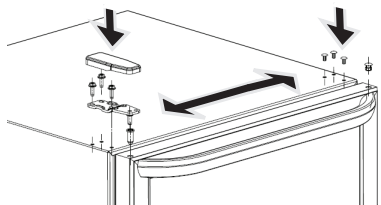

CONSEILS POUR ÉCONOMISER DE L'ÉNERGIE



- Installez le refroidisseur à boissons dans l'emplacement le plus frais d'un local sec et ventilé, qui ne soit pas exposé directement aux rayons du soleil et non situé à proximité de conduits d'air chaud ou de grilles à air. Ne placez pas le refroidisseur à boissons à côté d'appareils produisant de la chaleur tels une cuisinière, un four ou un lave-vaisselle.
- Mettez le refroidisseur à boissons de niveau pour que la porte puisse se fermer de façon hermétique.
- Ne remplissez pas le refroidisseur à boissons de façon excessive et ne bloquez pas les sorties d'air froid. Ceci pourrait faire fonctionner le refroidisseur à boissons plus longtemps et consommer plus d'énergie. Les clayettes ne doivent pas être recouvertes de papier d'aluminium, de papier ciré ou de papier essuie-tout. Ces derniers pourraient nuire à la circulation de l'air froid et à l'efficacité du refroidisseur à boissons.
- Essuyez les contenants avant de les placer dans le refroidisseur à boissons. Ceci diminue l'humidité qui s'accumule à l'intérieur de l'appareil.
- Disposez les contenants dans le refroidisseur à boissons pour limiter le nombre de fois où il faudra ouvrir la porte. Enlever autant d'articles que possible en même temps et refermez immédiatement la porte.

CONTRÔLES ET PARAMÈTRES

Période de refroidissement

Pour un rendement optimal, allouez 4 heures pour que le Centre de Boissons/boissons puisse se refroidir complètement. Le Centre de Boissons/boissons sera continuellement en marche au cours des premières heures.

La Régulation de la température



- ▲ Appuyez sur ce bouton une fois pour augmenter la température de 1° F/C.
- ▼ Appuyez sur ce bouton une fois pour baisser la température de 1° F/C.

Le Centre de Boissons peut être utilisé en réglant les boutons de contrôle de la température (flèche vers le haut et flèche vers le bas) jusqu'à ce que la température souhaitée soit atteinte.

L'affichage clignotera pendant quelques secondes avant que le point de consigne ne soit verrouillé.

La plage de température MIN et MAX est de 33 ° - 50 ° F (1 ° - 10 ° C).

Commande de température

Lumière : Ce bouton allume la lumière et DE.

Pouvoir : Ceci boutonne des virages le pouvoir SUR et DE.

La presse à la fois Allume et bouton d'alimentation en même temps pour changer entre les températures Fahrenheit et Celsius.

- La température par défaut est 46°F (8°C) pour la zone supérieure et 59°F (15°C) pour la zone plus basse. Si une panne d'électricité survient, la température de l'appareil demeure celle programmée avant la panne.
- Pour prolonger la durée de vie du compresseur, veuillez attendre au moins 5 minutes, quand une panne d'électricité survient, avant de remettre le refroidisseur à boissons en marche.

Affichage de défaillance

- Si « E » et « F » s'affichent, veuillez communiquer avec un technicien de service local pour procéder à la réparation.
- Si la température dans le refroidisseur est trop basse, la lettre « L » (Low) s'affichera.
- Si la température dans le refroidisseur est trop élevée, la lettre « H » (High) s'affichera et clignotera à l'écran. Dans ce cas, un avertissement sonore sera émis pendant 30 secondes. Une minute plus tard, l'avertissement se fera entendre à nouveau pendant 30 secondes. Après trois fois, l'alarme ne sonnera plus. Vous pouvez appuyer sur n'importe quelle touche pour annuler l'alarme sonore.
- Le fait d'entreposer un nombre de bouteilles trop grand dans le refroidisseur peut temporairement faire grimper la température interne du refroidisseur.

CARACTÉRISTIQUES

Clayettes ajustables intérieures

Les clayettes intérieures réglables à positions multiples peuvent être ajustées en fonction de la taille des articles, qu'ils soient plus grands ou plus petits. Vous devez enlever et jeter les espaceurs utilisés pour immobiliser les clayettes durant l'expédition. Le refroidisseur à boissons est équipé de trois clayettes en verre.

Lumière intérieure (certains modèles)

La lumière s'allume automatiquement à l'ouverture de la porte. Il est également possible d'allumer et d'éteindre la lumière en appuyant sur le bouton « Light » (lumière) du panneau de commande. Appuyez deux fois sur le bouton pour que la lumière reste allumée quand la porte est fermée.

Verrouillage de la porte

Cet appareil est équipé d'un verrou au bas de la porte. Deux clés vous sont fournies. Conservez-les hors de la portée des enfants.

Nettoyage du Centre de Boissons

- Mettre la commande de température sur < OFF > (arrêt) avant le nettoyage. Débrancher l'électroménager et retirer les bouteilles.
- Nettoyer votre refroidisseur une fois par an au besoin.

L'intérieur : Laver les parois intérieures du Centre de Boissons avec une solution composée de deux cuillères à soupe de bicarbonate de soude dans environ 1 l (1 pinte) d'eau tiède. Rincer et essuyer. Bien essorer l'eau de l'éponge ou du chiffon pour nettoyer la zone des commandes ou près de tout matériel électrique.

Laver les pièces convertibles avec la solution de bicarbonate de soude mentionnée ci-dessus ou un détergent doux et de l'eau chaude. Rincer et essuyer. Ne jamais utiliser de tampon à récurer métallique, de nettoyant abrasif ou de solution alcaline forte sur l'une ou l'autre des surfaces. Ne jamais laver les pièces amovibles au lave-vaisselle.

L'extérieur : Laver le reste de l'armoire avec de l'eau chaude et un détergent liquide doux. Bien rincer et essuyer avec un linge doux et propre.

Soin des pièces en plastique

- Prendre bien soin du joint de porte. Il doit rester propre en tout temps.
- Les pièces en plastique du Centre de Boissons contaminées par l'huile (animale ou végétale) pendant une longue période vieillissent et se fissurent facilement. Voir à les nettoyer de façon régulière.

Conseils pour les vacances et les déménagements

Vacances :

Si le Centre de Boissons ne sera pas utilisé pendant plusieurs mois :

- Retirer toutes les bouteilles de vin et débrancher le cordon d'alimentation.
- Nettoyer et sécher soigneusement l'intérieur.
- Laisser la porte entrouverte légèrement; la bloquer ouverte si nécessaire pour prévenir les odeurs et la moisissure.

Déménagement : Suivre les directives qui suivent pour déménager le Centre de Boissons et prévenir les dommages :

- Débrancher le cordon d'alimentation de la prise murale.
- Retirer les bouteilles de vin et nettoyer le refroidisseur.
- Maintenir tous les objets fermement en place à l'aide de ruban adhésif pour prévenir les dommages.
- Dans un véhicule en mouvement, maintenir le Centre de Boissons en position verticale pour empêcher tout mouvement. Finalement, protéger l'extérieur du refroidisseur avec une couverture ou un objet similaire.



AVERTISSEMENT

S'il faut laisser la porte ouverte pendant les vacances, s'assurer que les enfants ne peuvent pas grimper à l'intérieur et se retrouver emprisonnés.

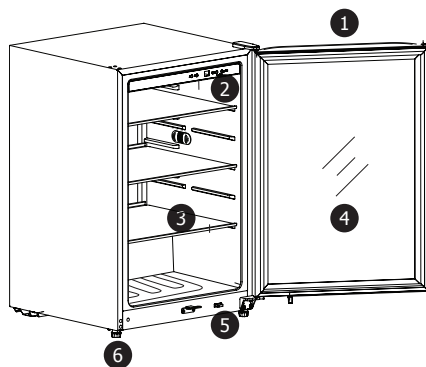

Centre de boissons	
①	Poignée
②	Panneau de commande
③	Clayettes en verre
④	Porte en verre
⑤	Interrupteur de lumière
⑥	Pieds réglables

AVANT DE FAIRE APPEL AU SERVICE APRÈS-VENTE

1-800-374-4432 Aux États-Unis

1-800-265-8352 Au Canada

Visitez notre site Web à

www.frigidaire.com

PROBLÈME	CAUSE	SOLUTION
FONCTIONNEMENT DU CENTRE DE BOISSONS		
Le Centre de Boissons ne fonctionne pas.	<ul style="list-style-type: none"> Le Centre de Boissons est branché sur un secteur protégé par un disjoncteur différentiel de fuite à la terre (DDFT). La commande de température est en position d'arrêt < OFF >. Le refroidisseur peut être débranché ou la fiche électrique peut être lâche. Un fusible est grillé ou un disjoncteur est déclenché. Panne de courant. 	<ul style="list-style-type: none"> Essayer un autre secteur. En cas de doute quant à la qualité de la prise, la faire vérifier par un technicien certifié. Voir la section Réglage de la commande de température. Vérifier que la fiche est bien enfoncée dans la prise. Vérifier ou remplacer le fusible par un fusible à action retardée de 15 A. Réenclencher le disjoncteur. Vérifier l'éclairage de la maison. Appeler la société fournisseur d'énergie électrique locale.
Le refroidisseur semble fonctionner trop souvent ou trop longtemps.	<ul style="list-style-type: none"> La température ambiante ou extérieure est trop chaude. Le refroidisseur est récemment demeuré débranché pendant une période prolongée. La porte est ouverte trop souvent ou trop longtemps. La porte du Centre de Boissons est possiblement entrouverte. La commande de température est réglée trop bas. Le joint d'étanchéité du refroidisseur est sale, usé, endommagé ou mal installé. 	<ul style="list-style-type: none"> Il est normal que le Centre de Boissons tourne davantage dans ces conditions. Le Centre de Boissons prend 4 heures pour refroidir complètement. L'air chaud qui pénètre à l'intérieur du Centre de Boissons produit le même effet. Ouvrir les portes moins souvent. S'assurer que la porte est complètement fermée et bien alignée. Tourner la commande sur un réglage plus chaud. Allouer plusieurs heures pour permettre à la température de se stabiliser. Nettoyer ou remplacer le joint d'étanchéité. Les fuites du joint de porte font que le refroidisseur doit fonctionner plus longtemps pour atteindre la température souhaitée.
La température intérieure du Centre de Boissons est trop froide.	<ul style="list-style-type: none"> La commande de température est réglée trop bas. 	<ul style="list-style-type: none"> Tourner la commande sur un réglage plus chaud. Allouer plusieurs heures pour permettre à la température de se stabiliser.

AVANT DE FAIRE APPEL AU SERVICE APRÈS-VENTE

PROBLÈME	CAUSE	SOLUTION
FONCTIONNEMENT DU CENTRE DE BOISSONS (suite)		
La température intérieure du Centre de Boissons est trop chaude.	<ul style="list-style-type: none"> • La commande de température est réglée trop haut. • La porte est ouverte trop souvent ou trop longtemps. • Il est possible que la porte ne se referme pas hermétiquement. • Le refroidisseur est récemment demeuré débranché pendant un certain temps. 	<ul style="list-style-type: none"> • Tourner la commande sur un réglage plus froid. Allouer plusieurs heures pour permettre à la température de se stabiliser. • L'air chaud qui pénètre à l'intérieur du refroidisseur fait qu'il doit fonctionner plus longtemps. Ouvrir les portes moins souvent. • Vérifier l'alignement et l'étanchéité de la porte et du joint. • Le Centre de Boissons prend 4 heures pour refroidir complètement.
SON ET BRUIT		
Niveau de bruit plus élevé lorsque le refroidisseur est en marche.	<ul style="list-style-type: none"> • Les refroidisseurs à vin modernes ont une capacité de rangement accrue et une plus grande stabilité de température. Ils nécessitent un compresseur à haut rendement. 	<ul style="list-style-type: none"> • Cela est tout à fait normal. Lorsque le niveau de bruit environnant est faible, on peut entendre le compresseur en marche alors qu'il refroidit l'intérieur.
Les niveaux sonores augmentent lorsque le compresseur se met en marche.	<ul style="list-style-type: none"> • Le Centre de Boissons fonctionne à pression plus élevée à sa mise en marche. 	<ul style="list-style-type: none"> • Cela est tout à fait normal. Le niveau de bruit se stabilise ou disparaît tandis que le refroidisseur continue de fonctionner.
Claquements et craquements à la mise en marche du compresseur.	<ul style="list-style-type: none"> • Les pièces métalliques s'étirent et se contractent; comme les tuyaux d'eau chaude. 	<ul style="list-style-type: none"> • Cela est tout à fait normal. Le niveau de bruit se stabilise ou disparaît tandis que le refroidisseur continue de fonctionner.
Sons de bouillire ou gargouillements comme l'eau qui bout.	<ul style="list-style-type: none"> • Le réfrigérant (utilisé pour le refroidissement du Centre de Boissons) circule dans tout le système. 	<ul style="list-style-type: none"> • Cela est tout à fait normal.
Vibrations ou crépitements.	<ul style="list-style-type: none"> • Le Centre de Boissons n'est pas de niveau. Il est instable sur le sol lorsqu'il est légèrement déplacé. 	<ul style="list-style-type: none"> • Mettre l'appareil de niveau. Se reporter aux instructions de la section Installation.
Claquements secs.	<ul style="list-style-type: none"> • La commande de température froide démarre et arrête le refroidisseur. 	<ul style="list-style-type: none"> • Cela est tout à fait normal.

AVANT DE FAIRE APPEL AU SERVICE APRÈS-VENTE

PROBLÈME	CAUSE	SOLUTION
EAU, HUMIDITÉ ET GIVRE À L'INTÉRIEUR DU CENTRE DE BOISSONS		
De la condensation s'accumule sur les parois intérieures du refroidisseur.	<ul style="list-style-type: none"> • La température extérieure est chaude et le niveau d'humidité est élevé. • Il est possible que la porte ne se referme pas hermétiquement. • La porte est maintenue ouverte trop longtemps ou est ouverte trop souvent. 	<ul style="list-style-type: none"> • Cela est tout à fait normal. • Vérifier l'alignement et l'étanchéité de la porte et du joint. • Ouvrez la porte moins souvent.
EAU, HUMIDITÉ ET GIVRE À L'INTÉRIEUR DU CENTRE DE BOISSONS		
De la condensation s'accumule sur les parois extérieures du refroidisseur.	<ul style="list-style-type: none"> • Il est possible que la porte ne ferme pas hermétiquement; cela provoque l'air froid de l'intérieur à la rencontre de l'air chaud et humide de l'extérieur. 	<ul style="list-style-type: none"> • Vérifier l'alignement et l'étanchéité de la porte et du joint.
ODEURS DANS LE Centre de Boissons		
Odeurs dans le Centre de Boissons.	<ul style="list-style-type: none"> • Nettoyer l'intérieur. 	<ul style="list-style-type: none"> • Nettoyer l'intérieur avec une éponge, de l'eau chaude et du bicarbonate de soude.
PROBLÈMES DE PORTE		
La ou les portes ne ferment pas.	<ul style="list-style-type: none"> • Le Centre de Boissons n'est pas de niveau. Il est instable sur le sol lorsqu'il est légèrement déplacé. 	<ul style="list-style-type: none"> • Cette circonstance peut affecter la mise au carré de l'armoire et l'alignement de la porte. Voir la rubrique « Mise de niveau » à la section « Installation ».
LA LUMIÈRE NE S'ALLUME PAS		
L'ampoule ne s'allume pas.	<ul style="list-style-type: none"> • L'alimentation secteur n'atteint pas le Centre de Boissons. 	<ul style="list-style-type: none"> • Assurez-vous que la fiche est bien enfoncée dans la prise. • Vérifiez/remplacez le fusible par un fusible à action retardée de 15 A. Réenclenchez le disjoncteur.

GARANTIE POUR UN APPAREIL ÉLECTROMÉNAGER

Votre appareil est couvert par une garantie limitée d'un an. Pendant un an à partir de la date d'achat d'origine, Electrolux assumera les coûts des réparations ou du remplacement des pièces de cet appareil si ce dernier présente un défaut de matériau ou de fabrication, à la condition que l'appareil soit installé, utilisé et entretenu selon les instructions fournies.

Exclusions

Cette garantie ne couvre pas ce qui suit :

1. Les produits dont le numéro de série original a été enlevé, modifié ou n'est pas facilement déterminable.
2. Les produits qui ont été transférés de leur propriétaire initial à une autre personne ou qui ne sont plus aux États-Unis ou au Canada.
3. La présence de rouille à l'intérieur ou à l'extérieur de l'appareil.
4. Les produits vendus « tels quels » ne sont pas couverts par cette garantie.
5. La perte de nourriture à la suite d'une défaillance du réfrigérateur ou du congélateur.
6. Les produits utilisés dans des établissements commerciaux.
7. Les appels de service qui ne concernent pas un mal fonctionnement, un défaut de fabrication ou de matériau, ou pour les appareils qui ne font pas l'objet d'un usage domestique ou qui ne sont pas utilisés conformément aux instructions fournies.
8. Les appels de service pour vérifier l'installation de votre appareil ou pour obtenir des instructions concernant l'utilisation de votre appareil.
9. Les frais engagés pour accéder à des parties de l'appareil pour une réparation, par exemple, le retrait des garnitures, des armoires, des clayettes, etc., qui ne faisaient pas partie de l'appareil lorsqu'il a quitté l'usine.
10. Les appels de service qui concernent la réparation ou le remplacement des ampoules, des filtres à air, des filtres à eau, d'autres matériels ou des boutons, poignées ou autres pièces esthétiques.
11. Les frais supplémentaires comprenant, mais sans s'y limiter, les appels de service en dehors des heures normales de bureau, en fin de semaine ou pendant un jour férié; les droits de péage; les frais de convoyage ou les frais de déplacement pour les appels de service dans des endroits isolés, notamment l'État de l'Alaska.
12. Les dommages causés au fini de l'appareil ou à la maison pendant l'installation, y compris, sans s'y limiter, aux planchers, aux armoires, aux murs, etc.
13. Les dommages causés par : des réparations effectuées par des techniciens non autorisés; l'utilisation de pièces autres que les pièces Electrolux d'origine ou qui n'ont pas été obtenues par l'entremise d'un réparateur autorisé; ou les causes étrangères comme une utilisation abusive ou inappropriée, une alimentation électrique inadéquate, un accident, un incendie ou une catastrophe naturelle.

AVERTISSEMENT CONCERNANT LES GARANTIES IMPLICITES; LIMITATIONS DES RECOURS

L'UNIQUE RECOURS DU CLIENT EN VERTU DE CETTE GARANTIE LIMITÉE EST LA RÉPARATION OU LE REMPLACEMENT DU PRODUIT SELON LES TERMES DE LA PRÉSENTE. LES RÉCLAMATIONS BASÉES SUR DES GARANTIES IMPLICITES, Y COMPRIS LES GARANTIES IMPLICITES DE QUALITÉ MARCHANDE OU D'ADAPTATION À UN USAGE PARTICULIER, SONT LIMITÉES À UN AN OU À LA PÉRIODE LA PLUS COURTE PERMISE PAR LA LOI, QUI NE DOIT PAS ÊTRE INFÉRIEURE À UN AN. ELECTROLUX NE POURRA ÊTRE TENUE RESPONSABLE DES DOMMAGES ACCESSOIRES OU INDIRECTS NI DES DOMMAGES MATÉRIELS ET DES DÉPENSES IMPRÉVUES RÉSULTANT D'UNE VIOLATION DE CETTE GARANTIE ÉCRITE OU DE TOUTE AUTRE GARANTIE IMPLICITE. CERTAINS ÉTATS ET CERTAINES PROVINCES NE PERMETTENT AUCUNE RESTRICTION OU EXEMPTION SUR LES DOMMAGES ACCESSOIRES OU INDIRECTS NI RESTRICTION SUR LES GARANTIES IMPLICITES. DANS CE CAS, CES RESTRICTIONS OU EXEMPTIONS POURRAIENT NE PAS ÊTRE APPLICABLES. CETTE GARANTIE ÉCRITE VOUS DONNE DES DROITS LÉGAUX PRÉCIS. IL SE PEUT QUE VOUS AYEZ D'AUTRES DROITS VARIANT SELON L'ÉTAT OU LA PROVINCE.

Si vous avez besoin d'une réparation

Conservez votre reçu, votre bon de livraison ou une autre preuve valide de paiement pour établir la période de la garantie dans le cas où vous devriez faire appel aux services d'un technicien autorisé. Si une réparation doit être effectuée, veuillez obtenir et conserver tous les reçus.

Le service auquel vous avez recours en vertu de cette garantie doit être obtenu en communiquant avec Electrolux aux adresses ou aux numéros de téléphone indiqués ci-dessous.

Cette garantie n'est valide qu'aux États-Unis et au Canada. Aux États-Unis, votre appareil est garanti par Electrolux Major Appliances North America, une division d'Electrolux Home Products, Inc. Au Canada, votre appareil est garanti par Electrolux Canada Corp. Personne n'est autorisée à modifier les obligations contenues dans cette garantie ni d'y ajouter quelque élément que ce soit. Les obligations de cette garantie concernant la réparation et les pièces doivent être remplies par Electrolux ou par une compagnie de réparation autorisée. Les caractéristiques et les spécifications décrites ou illustrées peuvent être modifiées sans préavis.

ÉTATS-UNIS
1 800 374-4432
Frigidaire
North America
10200 David Taylor Drive
Charlotte, NC 28262



Electrolux

CANADA
1 800 265-8352
Electrolux Canada Corp.
5855 Terry Fox Way
Mississauga, Ontario,
L5V 3E4

FRIGIDAIRE®

bienvenue *accueil*

Notre maison est votre maison. Visitez-nous si vous avez besoin d'aide pour :



assistance



accessoires



service



inscription

(Consultez votre carte d'inscription pour plus d'informations.)

Frigidaire.com
1 800 374-4432

Frigidaire.ca
1 800 265-8352