

FISHER & PAYKEL

INSERT RANGE HOOD

HPB3011-4, HPB3011-6, HPB3019-6, HPB3611-4, HPB3611-6,
HPB3619-6, HPB3619-12, HPB4819-12,

HOTTE ENCASTRÉE

Modèles HPB3011-4, HPB3011-6, HPB3019-6, HPB3611-4, HPB3611-6,
HPB3619-6, HPB3619-12, HPB4819-12,

USER GUIDE
GUIDE D'UTILISATION

US CA

English

Page 1-19

Français

Page 21-39

Introduction	3
Safety and warnings	4
Special features	8
For best performance	9
Operating instructions	10
Cleaning and maintenance	14
Troubleshooting	17
Parts and accessories	18
Service and warranty	19

IMPORTANT!

SAVE THESE INSTRUCTIONS

The models shown in this User guide may not be available in all markets and are subject to change at any time. For current details about model and specification availability in your country, go to our website fisherpaykel.com or contact your local Fisher & Paykel dealer.

Registration

Register your product with us so we can provide you with the best service possible.

To register your product visit our website: fisherpaykel.com

Welcome to the family of Fisher & Paykel appliances. Our team has spent thousands of hours designing, engineering and testing this insert range hood to ensure you get the perfect product for your home. For more information on your product please visit fisherpaykel.com or contact our customer care team.

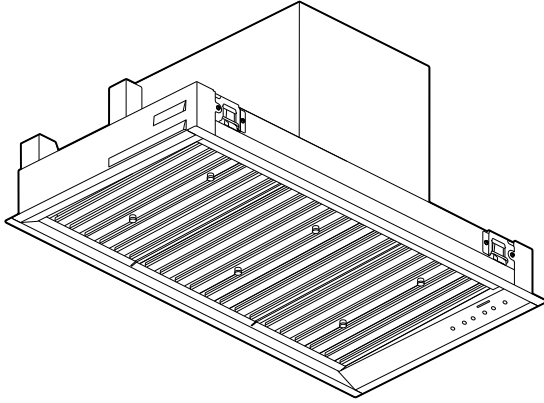

SAFETY AND WARNINGS

WARNING!



Weight Hazard

The appliance is heavy. Please ensure adequate care is taken when installing the appliance to prevent personal injury.

Weight of the products are:

HPB3011-4 = 36lb (17kg)

HPB3011-6 = 36lb (17kg)

HPB3019-6 = 46lb (21kg)

HPB3611-4 = 41lb (19kg)

HPB3611-6 = 41lb (19kg)

HPB3619-6 = 51lb (23kg)

HPB3619-12 = 68lb (31kg)

HPB4819-12 = 77lb (35kg)

WARNING!



Electric Shock Hazard

Always disconnect the appliance from the mains power supply before carrying out any maintenance or repairs.

Installation work and electrical wiring must be done by qualified person(s) in accordance with all applicable codes and standards, including fire-rated construction.

Failure to do so can result in death, electric shock, fire or injury to persons.

IMPORTANT SAFETY INSTRUCTIONS

READ THE ENTIRE SET OF INSTRUCTIONS BEFORE INSTALLING OR USING THIS APPLIANCE. A copy of the user guide and installation guide for this product can also be found at fisherpaykel.com.

- **CAUTION:** For general ventilating use only. Do not use to exhaust hazardous or explosive materials and vapors.
- **WARNING:** To reduce the risk of fire, electric shock, or injury to persons, observe the following:
 - Use this unit only in the manner intended by the manufacturer. If you have questions, contact the manufacturer. For **residential use only**.
 - **Before servicing or cleaning unit, switch power off** at service panel and **lock** the service disconnecting means to prevent power from being switched on accidentally. When the service disconnecting means cannot be locked, **securely fasten a prominent warning device**, such as a tag, to the service panel.
 - Installation work and electrical wiring must be done by **qualified person(s)** in accordance with all applicable codes and standards, including fire-rated construction.
 - Sufficient air is needed for proper combustion and exhausting of gases through the flue (chimney) of fuel burning equipment to **prevent back drafting**. Follow the heating equipment manufacturer's guideline and safety standards such as those published by the National Fire Protection Association (NFPA), and the American Society for Heating, Refrigeration and Air Conditioning Engineers (ASHRAE), and the local code authorities.
 - When cutting or drilling into wall or ceiling, do not damage electrical wiring and other hidden utilities.
 - Ducted fans must **always be vented to the outdoors**.
 - This unit must be grounded.
- **CAUTION:** To reduce the risk of fire and to properly exhaust air, be sure to duct air outside. Do not vent exhaust air into spaces within walls or ceilings or into attics, crawl spaces, or garages.
- **WARNING:** To reduce the risk of fire, use only metal ductwork.
- **WARNING:** To reduce the risk of fire or electric shock, do not use this fan with any solid-state speed control device.
- **WARNING:** To reduce the risk of a range top grease fire:
 - **Never leave surface units unattended at high settings.** Boilovers cause smoking and greasy spillovers that may ignite.
 - Heat oils **slowly** on low or medium settings.
 - **Always turn hood ON** when cooking at high or when flambéing food (ie Crepes Suzette, Cherries Jubilee, Peppercorn Beef Flambé)
 - **Clean ventilating fans frequently.** Grease should not be allowed to accumulate on fan or filter.
 - Use proper pan size. **Always use cookware appropriate for the size of the surface element.**
- **WARNING:** To reduce the risk of injury to persons in the event of a range top grease fire, observe the following:
 - **Smother flames with a close-fitting lid, cookie sheet, or metal tray, then turn off the burner. Be careful to prevent burns.** If the flames do not go out immediately, **evacuate and call the fire department.**

* Based on "Kitchen Firesafety Tips" published by NFPA.

SAFETY AND WARNINGS

- **Never** pick up a flaming pan—you may be burned.
- **Do not** use water, including wet dishcloths or towels—a violent steam explosion will result.
- Use an extinguisher only if:
 - You know you have a Class ABC extinguisher, and you already know how to operate it.
 - The fire is small and contained in the area where it started.
 - The fire department is being called.
 - You can fight the fire with your back to an exit.
- **WARNING: Unplug or disconnect** the appliance from the power supply before servicing or cleaning.

IMPORTANT!

- This device complies with Industry Canada's licence-exempt RSSs. Operation is subject to the following two conditions:

- (1) This device may not cause interference; and
- (2) This device must accept any interference, including interference that may cause undesired operation of the device.

FCC CAUTION: Any changes or modifications not expressly approved by the party responsible for compliance could void the user's authority to operate the equipment.

This device complies with Part 15 of FCC Rules. Operation is Subject to following two conditions:

- (1) This device may not cause harmful interference, and
- (2) This device must accept any interference received including interference that cause undesired operation.

This equipment has been tested and found to comply with the limits for a Class B digital device, pursuant to part 15 of the FCC Rules. These limits are designed to provide reasonable protection against harmful interference in a residential installation. This equipment generates, uses and can radiate radio frequency energy and, if not installed and used in accordance with the instructions, may cause harmful interference to radio communications. However, there is no guarantee that interference will not occur in a particular installation. If this equipment does cause harmful interference to radio or television reception, which can be determined by turning the equipment off and on, the user is encouraged to try to correct the interference by one or more of the following measures:

- Reorient or relocate the receiving antenna.
- Increase the separation between the equipment and receiver.
- Connect the equipment into an outlet on a circuit different from that to which the receiver is connected.
- Consult the dealer or an experienced radio/TV technician for help.

This equipment complies with FCC radiation exposure limits set forth for an uncontrolled environment. This equipment should be installed and operated so there is at least 8 inches (20cm) between the radiator and your body. This device and its antenna(s) must not be co-located or operated in conjunction with any other antenna or transmitter.

IC Notice

This device contains licence-exempt transmitter(s)/receiver(s) that comply with Innovation, Science and Economic Development Canada's licence-exempt RSS(s). Operation is subject to the following two conditions:

- (1) This device may not cause interference.
- (2) This device must accept any interference, including interference that may cause undesired operation of the device.

This equipment complies with IC RSS-102 radiation exposure limits set forth for an uncontrolled environment. This equipment should be installed and operated so there is at least 8 inches (20cm) between the radiator and your body. This device and its antenna(s) must not be co-located or operated in conjunction with any other antenna or transmitter.

⚠ WARNING: Chemical Burn Hazard. Keep batteries away from children. This product contains a lithium button/coin cell battery. If a new or used lithium button/coin cell battery is swallowed or enters the body, it can cause severe internal burns and can lead to death in as little as 2 hours. Always completely secure the battery compartment. If the battery compartment does not close securely, stop using the product, remove the batteries, and keep it away from children. If you think batteries might have been swallowed or placed inside any part of the body, seek immediate medical attention. Even used cell batteries may cause injury so ensure they are kept away from children and disposed of properly.

READ AND SAVE THESE INSTRUCTIONS

SPECIAL FEATURES

Remote control

Selected models have a remote control provided with the range hood. This remote can also be purchased as an optional accessory for other models of this range hood. The remote is designed to make your range hood easier to use. It allows you to adjust the fan speed and brightness of lighting without touching the range hood.

Clean filter reminder

The clean filter reminder light will illuminate to remind you to clean the filters. Refer to the 'Cleaning and maintenance' section of this user guide for details of how to clean your filters.

Delayed shut off

This feature allows you to delay the shut off on the range hood for up to 25 minutes. This enables you to continue to remove steam and cooking odors after cooking is complete.

Heat guard

When excessive heat is detected in the cooking area, a sensor will automatically turn the fan on at speed 5 and illuminate both fan speed buttons on the control panel. Once the heat decreases the fan speed will gradually reduce and return to the original fan speed selected.

This range hood should be turned on for a few minutes before cooking in order to establish air currents upward through the range hood. This will also enable hot air removal from your kitchen and keep the range hood surface cool. When heat, smoke, moisture, grease and cooking odors are produced, they will be carried outside instead of drifting into other rooms.

Use the low fan speeds for normal use and the higher fan speeds for high heat, strong odors or fumes.

Range hood width

- The range hood width is recommended to be no less than the width of the cooktop.
- A wider range hood can be used to increase the capture area if space is not restricted.
- The range hood should ideally be centered above the cooktop for proper performance.

Induction cooking considerations

Induction cooktops use energy efficient technology that only heats the contents of a cooking pot. Unlike gas or traditional electric cooktops, the surrounding air does not get heated when using an induction cooktop. As a result, range hood filters, splashbacks and surrounding cabinetry do not get warmed up, increasing the likelihood of condensation on these cooler surfaces. Other factors like ambient temperature, humidity, natural ventilation of the room, size of the cookware and how the induction cooktop is being used also influence condensation. For example, aggressive boiling on high cooktop heat settings like PowerBoost increases the rate at which water is evaporated, increasing the likelihood of condensation. It is important to understand that neither the range hood nor the induction cooktop are faulty as a result of this phenomenon.

Condensation can be minimized by:

- Installing the range hood at the maximum height above the cooktop.
- Using the range hood on a lower speed setting when boiling.
- Using the induction cooktop on a lower heat setting when boiling.
- Switching the range hood on 5 minutes before cooking and letting it run for at least 5 minutes after cooking. Refer to the 'Delayed shut off' section for details on how to use the timed shut off feature of this range hood.

Gas cooking considerations

Using a powerful gas cooktop or multiple gas burners operating at the same time can cause the range hood surfaces to become hot. This effect can be reduced by:

- Using the maximum speed setting to enable hot air to be extracted quickly.
- Installing the range hood at the maximum recommended height. Consult the cooktop installation and user guide for details on the installation height of the range hood.

OPERATING INSTRUCTIONS

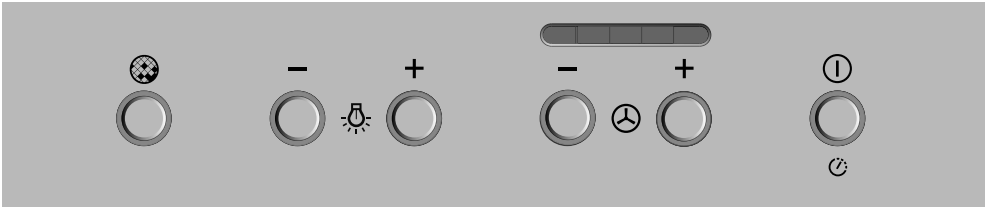

RANGE HOOD CONTROL PANEL FEATURES

	Power	Turns your range hood ON and OFF. Also allows you to delay shut off.
- +	Fan speed	Allows you to change the fan speed.
1 2 3 4 5	Fan speed indicator	Indicates the current speed of the fan. 1 is the lowest fan speed and 5 the highest.
- +	Light	Allows you to adjust the level of lighting.
	Clean filter reminder	Button will illuminate red indicating when your filters require cleaning.

Power

On/Off

Use the  button to turn your range hood ON and OFF. When you turn your range hood on it will remember the last setting used for your fan speed and lighting level with the following exceptions:

- If the fan was off, it will turn on at fan speed 1.
 - If the lighting was off, it will turn on at the lowest lighting level.
- Note: The fan and lighting can be turned off independently.

Delayed shut off

To use delayed shut off:

- Press and hold the ① button, the light around the button will blink.
- The fan speed will operate for 5 minutes, starting at the current speed and then at each decreasing speed before turning OFF (the fan will stop and the light will go out).
- To increase the delayed shut off time, press and hold the ① button again, you will hear a beep. Each beep indicates the delayed shut off time has been increased by 5 minutes. The maximum delayed shut off time is 25 minutes.

To cancel delayed shut off:

- Press the ① button once.

Fan speed

- To turn the fan ON, press the + button.
- Press the + button to increase the fan speed.
- To go straight to the MAX fan speed, press and hold the + button. The fan will go straight to speed 5.
- To decrease the fan speed press the – button.
- To turn the fan OFF, press and hold the – button.

Light

- To turn the light ON, press the + button.
- Press the + button again to increase the brightness of the lighting.
- Press and hold the + button to go straight to the brightest lighting.
- Press the – button to decrease the brightness of the lighting.
- To turn the light OFF, press and hold the – button.

Clean filter reminder

The clean filter 🌀 button will blink red for 3 seconds when the range hood is turned on, then remain illuminated red until the filters are cleaned and the clean filter reminder is reset.

To reset the clean filter reminder:

Once the filters have been cleaned and replaced in the range hood the clean filter reminder should be reset.

- Press and hold the 🌀 button.





Note: Refer to 'Filter cleaning' for details on how to remove and replace your filters.

OPERATING INSTRUCTIONS

Remote control (selected models or optional extra)



Selected models have a remote control provided with the range hood. This remote can also be purchased as an optional accessory for other models of this range hood. The remote is designed to make your range hood easier to use. It allows you to adjust the fan speed and brightness of lighting without touching the range hood.

REMOTE CONTROL FEATURES

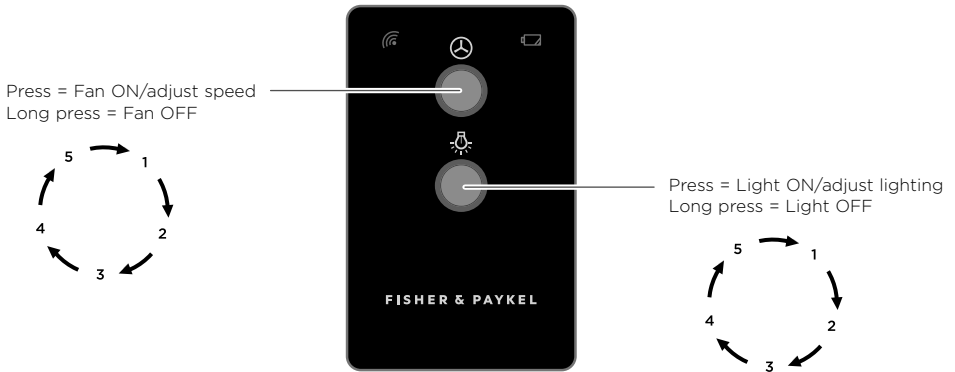

	Fan speed	Allows you to adjust the speed of the fan.
	Light	Allows you to adjust the level of lighting.
	Battery indicator	Illuminates when the battery is running low.
	Signal indicator	Indicates if the remote control is paired with the range hood.



Fan speed

- To turn the fan ON, press the  button once.
- Press the  button to increase/decrease the fan speed. The fan speed will increase with each button press until it reaches fan speed 5, at the next button press it will return to fan speed 1.
- To turn the fan OFF, press and hold the  button.

Light

- To turn the light ON, press the  button once.
- To increase/decrease the brightness press the  button. The light brightness will increase with each button press until it reaches its highest level, at the next button press it will return to the lowest level.
- To turn the light OFF, press and hold the  button.

Battery indicator

The battery indicator will illuminate when the battery is running low and needs to be replaced.

Signal indicator

The signal indicator will illuminate when your range hood is paired with the remote. The remote can then be used to control the fan speed and brightness of the lighting.

Remote pairing

- For selected models your remote will be paired with your range hood in the factory prior to delivery.
- All other models, where the remote has been purchased as an optional extra, the remote will be paired by your Fisher & Paykel trained service technician after they install the remote receiver in your range hood.

CLEANING AND MAINTENANCE

WARNING!

- **Before servicing or cleaning your range hood, switch the power off at the control panel and disconnect the power to prevent power from being switched on accidentally.**
- **Allow the appliance to cool after the power has been turned off before servicing.**

IMPORTANT!

- **Wear gloves to protect against sharp edges.**

Clean your range hood regularly to avoid the build-up of grease. Grease deposits are corrosive and may damage the range hood. Use warm water with a mild liquid detergent and a clean soft cloth to wipe down all surfaces of the range hood.

Do NOT use the following to clean your range hood, they will damage and/or discolor the surfaces:

- Corrosive chemicals.
- Abrasive cleaning products.
- Citrus-based cleaning products.
- Hard brushes and steel wool.

Note: In areas of high humidity or coastal environments, cleaning should be carried out more frequently.

Filter cleaning

IMPORTANT!

- **The filters can cause damage and/or injury if dropped. Ensure you use two hands to remove and replace the filters.**

To remove the filters:

- ① Use the handles to hold the filter (refer to **A**).
- ② Pull the filter toward you, pushing against the springs to release the back of the filter from the range hood (refer to **B**).
- ③ Lower the back of the filter and remove from the front of the range hood (refer to **C**).

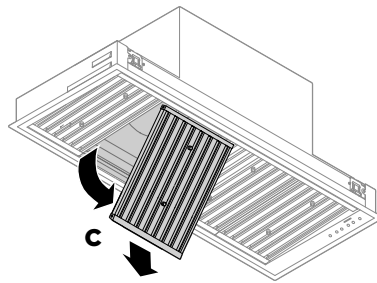
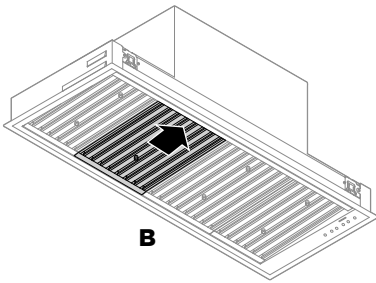
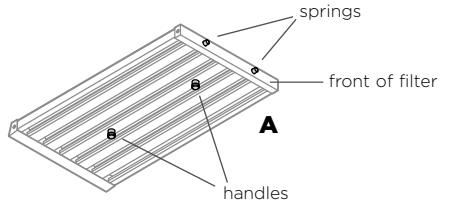

Clean the filters at least once a month. Filters may need to be cleaned more frequently depending on the cooking methods used and frequency of use. The clean filter reminder will illuminate to remind you to clean the filters.

To clean your filters:

- Remove the filters with two hands.
- Wash with a mild liquid detergent and hot water or in the dishwasher. If washed in the dishwasher, the filters should be placed in an upright position.
- After cleaning and drying, refit the filters.

Note: Do **NOT** operate the range hood without the filters in place. The filters help prevent damage to the inside of the range hood.

CLEANING AND MAINTENANCE

To replace the filters:

- ① Place the front end of the filter on the ledge above the LED strip, against the inside front of the range hood (refer to **D**), pull the filter toward you and push the back up into the range hood (refer to **E**) until it firmly seats into place.

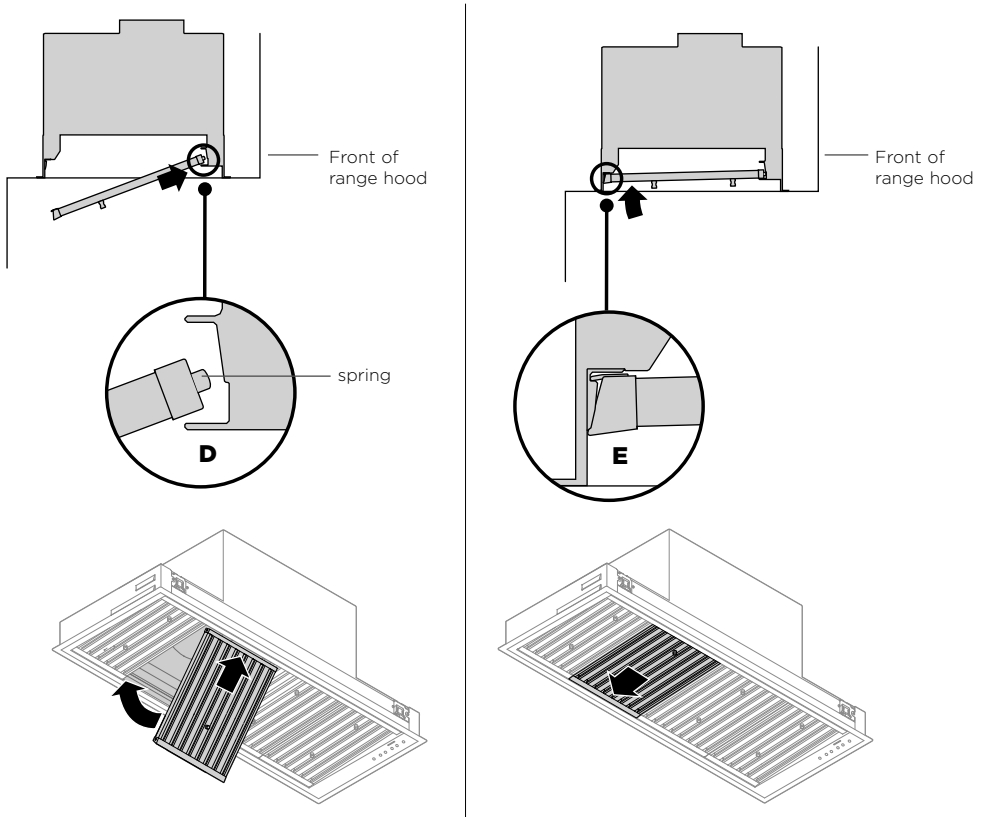

Replacing the LED lights

To replace the LED lights please contact your Fisher & Paykel trained and supported service technician. Refer to fisherpaykel.com or your separate service and warranty book provided with your range hood for contact details.

PROBLEM	POSSIBLE CAUSES	WHAT TO DO
Fan has turned off automatically. Fan, light and power buttons will illuminate red.	This blower is equipped with a sensor to automatically turn OFF the fan when excessive heat is detected by the range hood.	Remove the source of heat, wait until the control panel buttons are no longer illuminated before attempting to restart the range hood.
Fan has turned on automatically. The fan speed buttons will illuminate red.	The heat guard sensor has activated. The range hood has detected high temperature and has turned the fan on automatically.	To override press the fan speed buttons or turn the range hood on/off. We recommend leaving the range hood on to remove excess cooking heat. Refer to 'Heat guard' for further details.
Filter will not fit back into the range hood	The filter has been inserted the wrong way around.	Turn the filter the other way round and try to insert again following the steps detailed in 'To replace the filters'.
Filter alert button is lit red	Filters require cleaning.	Turn off the range hood, remove the filters, clean filters and replace. Refer to 'Filter cleaning' for further details.
Grease is dripping from the range hood	The filters are saturated with grease and need to be cleaned.	Turn off the range hood, remove the filters, clean filters and replace. Refer to 'Filter cleaning' for further details.
Excessive condensation appears on the range hood surfaces	<ul style="list-style-type: none"> Using an induction cooktop High ambient temperature, humidity or low natural ventilation in the room Height of rangehood installation. 	Condensation can be minimized, refer to 'For best performance' for details.
The lighting is too dim	Lighting brightness needs to be increased.	Press the + button to increase the brightness of the lighting. Press and hold the + button to go straight to the brightest lighting. Refer to 'Light' for further details on adjusting the brightness.
Range hood surfaces discolored	Incorrect cleaning product has been used.	Refer to 'Cleaning and maintenance'.

PARTS AND ACCESSORIES

Parts

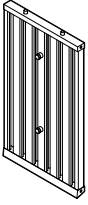

Filters

- 7 7/8" x 8 7/8" (200mm x 225mm)
- 7 7/8" x 11 7/8" (200mm x 300mm)
- 15 3/4" x 8" (400mm x 225mm)
- 15 3/4" x 11 7/8" (400mm x 300mm)



Remote control

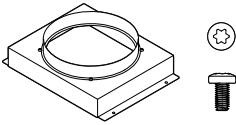

Duct adapter including 5/16" (8mm)
T20 drive screws (4)

- HPB3619-12, HPB4819-12, have 10" (254mm) outlet



Adapter ring including 5/16" (8mm)
T20 drive screws (4)

- HPB3011-6, HPB3019-6, HPB3611-6 and HPB3619-6 have 8" (203mm) outlet.

Accessories



Remote control kit—Remote control (1),
Wireless receiver (1)

SERVICE AND WARRANTY

For details of your manufacturer's warranty and contacts for servicing, please refer to your separate service and warranty book provided with your range hood.

Complete and keep for safe reference:

Model _____

Serial No. _____

Purchase Date _____

Purchaser _____

Dealer _____

City _____

State _____

Zip _____

Country _____

Introduction	23
Consignes de sécurité et mises en garde	24
Fonctions spéciales	28
Pour des performances optimales	29
Instructions d'utilisation	30
Nettoyage et entretien	34
Dépannage	37
Pièces et accessoires	38
Service et garantie	39

IMPORTANT!

CONSERVEZ CES INSTRUCTIONS

Les modèles illustrés dans ce Guide d'utilisation peuvent ne pas être disponibles dans tous les pays et sont sujets à modifications sans préavis. Pour les plus récentes informations sur la disponibilité des modèles et des caractéristiques dans votre pays, veuillez visiter notre site Web fisherpaykel.com ou contacter votre détaillant Fisher & Paykel local.

Enregistrement

Enregistrez votre produit afin que nous puissions vous offrir un service de la meilleure qualité possible.

Pour enregistrer votre produit, visitez notre site Web : fisherpaykel.com

Bienvenue dans le monde des appareils Fisher & Paykel. Notre équipe a consacré des milliers d'heures à la conception, l'ingénierie et la mise à l'essai de cette hotte encastrée afin de vous offrir le produit idéal pour votre maison. Pour plus d'informations sur votre produit, veuillez visiter le site fisherpaykel.com ou contacter notre équipe d'assistance à la clientèle.

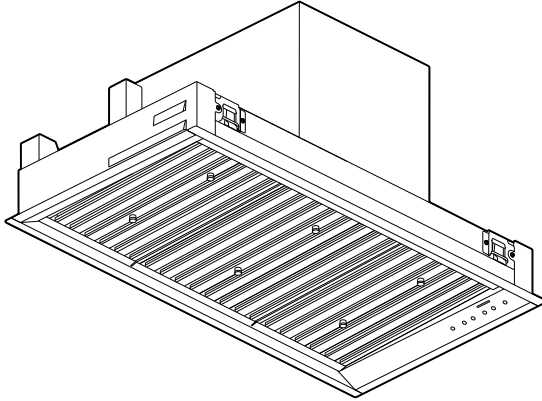

⚠ MISE EN GARDE!



Risque de poids excessif

L'appareil est lourd. Lors de l'installation de l'appareil, veuillez vous assurer de porter une attention appropriée afin d'éviter toute blessure.

Poids des produits :

HPB3011-4 = 36 lb (17 kg)

HPB3011-6 = 36 lb (17 kg)

HPB3019-6 = 46 lb (21 kg)

HPB3611-4 = 41lb (19kg)

HPB3611-6 = 41 lb (19 kg)

HPB3619-6 = 51 lb (23 kg)

HPB3619-12 = 68 lb (31 kg)

HPB4819-12 = 77 lb (35 kg)

⚠ MISE EN GARDE!



Risque de choc électrique

Déconnectez toujours l'appareil de l'alimentation électrique avant de procéder à l'entretien ou à des réparations.

L'installation et le câblage électrique doivent être réalisés par une ou plusieurs personne(s) qualifiée(s), en conformité avec tous les codes et toutes les normes applicables, notamment en ce qui concerne les constructions ignifuges.

Le fait de ne pas respecter ces consignes peut causer la mort, un choc électrique, un incendie ou des blessures.

CONSIGNES DE SÉCURITÉ IMPORTANTES

VEUILLEZ LIRE TOUTES CES CONSIGNES AVANT D'INSTALLER OU UTILISER CET APPAREIL. Vous trouverez également une copie du Guide d'utilisation et du Guide d'installation de ce produit sur le site fisherpaykel.com.

- **ATTENTION** : Utiliser uniquement pour la ventilation générale. Ne pas utiliser pour l'évacuation de matières ou de vapeurs dangereuses ou explosives.
- **MISE EN GARDE** : Pour réduire les risques d'incendie, de choc électrique ou de blessures, respectez ces consignes :
 - Utilisez cet appareil uniquement de la manière prévue par le fabricant. Pour toute question, communiquez avec le fabricant. Pour une utilisation résidentielle uniquement.
 - Avant de procéder à l'entretien ou au nettoyage de l'appareil, **interrompez l'alimentation** au panneau électrique et **verrouillez** le dispositif d'interruption de courant pour éviter que l'alimentation puisse être rétablie accidentellement. S'il n'est pas possible de verrouiller le dispositif d'interruption de courant, **apposez un avertissement bien visible** sur le panneau électrique, par exemple à l'aide d'une étiquette.

- L'installation et le câblage électrique doivent être réalisés par une ou plusieurs **personne(s) qualifiée(s)**, en conformité avec tous les codes et toutes les normes applicables, notamment en ce qui concerne les constructions ignifuges.
- Pour éviter le **roulement d'air**, une quantité d'air suffisante est nécessaire pour assurer une bonne combustion et l'évacuation des gaz à travers le carneau (cheminée) de l'appareil. Suivez les consignes du fabricant de l'appareil de cuisson ainsi que les normes de sécurité comme celles publiées par la National Fire Protection Association (NFPA) et la American Society for Heating, Refrigeration and Air Conditioning Engineers (ASHRAE), ainsi que les normes locales.
 - Au moment de couper ou percer le mur ou le plafond, veillez à ne pas endommager le câblage électrique ou les conduites qui y sont dissimulés.
 - Les ventilateurs avec conduits doivent **toujours évacuer l'air vers l'extérieur**.
 - Cet appareil doit être mis à la terre.
- **ATTENTION** : Pour réduire les risques d'incendie et évacuer l'air adéquatement, assurez-vous d'évacuer l'air vers l'extérieur. N'évacuez pas l'air dans les murs, plafonds, greniers, vides sanitaires ou garages.
- **MISE EN GARDE** : Pour réduire les risques d'incendie, utilisez uniquement des conduits en métal.
- **MISE EN GARDE** : Pour réduire les risques d'incendie ou de choc électrique, n'utilisez pas ce ventilateur avec un dispositif de contrôle de vitesse à semi-conducteurs.
- **MISE EN GARDE** : Pour réduire les risques de feu de graisse sur la cuisinière :
 - **Ne laissez jamais les éléments de surface sans surveillance** lors de l'utilisation de réglages élevés. Les débordements produisent de la fumée et des déversements de matières grasses qui peuvent s'enflammer.
 - **Chauffez les huiles lentement**, à feu doux ou moyen.
 - **Allumez toujours la hotte** lorsque vous cuisinez à feu vif ou faites flamber des aliments (par ex. : crêpes Suzette, cerise jubilé, steak au poivre flambé).
 - **Nettoyez fréquemment les ventilateurs**. Ne laissez jamais la graisse s'accumuler sur le ventilateur ou le filtre.
 - Utilisez des récipients de taille appropriée. Utilisez **toujours des plats de cuisson adaptés à la taille de l'élément de surface**.
- **MISE EN GARDE** : Pour réduire les risques de blessures en cas de feu de graisse sur la cuisinière, respectez ces consignes* :
 - **Éteignez les flammes** avec un couvercle hermétique, une plaque à biscuits ou un plateau métallique, puis éteignez le brûleur. **Faites attention de ne pas vous brûler**. Si les flammes ne s'éteignent pas immédiatement, évacuez la pièce et appelez le service d'incendie.
 - **Ne prenez jamais un récipient qui est en flammes** - vous pourriez vous brûler.
 - **N'utilisez pas de l'eau, ni de linges ou serviettes humides**, car cela pourrait causer une violente explosion de vapeur.
 - Utilisez un extincteur uniquement si :
 - Vous savez qu'il s'agit d'un extincteur de classe ABC et vous savez vous en servir.
 - Le feu est peu important et localisé dans la zone où il a commencé.
 - Vous avez appelé le service d'incendie.
 - Vous pouvez combattre le feu en ayant le dos tourné vers une sortie.
- **MISE EN GARDE** : **Débranchez ou déconnectez l'appareil de l'alimentation électrique avant de procéder à l'entretien ou au nettoyage**.

* Tirés des conseils sur la sécurité en matière d'incendie de cuisine de la NFPA.

IMPORTANT!

- Le présent appareil est conforme aux CNR d'Industrie Canada applicables aux appareils radio exempts de licence. L'exploitation est autorisée aux deux conditions suivantes :

- (1) L'appareil ne doit pas produire de brouillage; et
- (2) L'appareil doit accepter tout brouillage radioélectrique subi, même si le brouillage est susceptible d'en compromettre le fonctionnement.

MISE EN GARDE DE LA FCC : Les changements ou modifications non expressément approuvés par la partie responsable de la conformité peuvent entraîner l'annulation de votre droit d'utiliser cet équipement.

Cet appareil est conforme à la Partie 15 des réglementations de la FCC. L'exploitation est autorisée aux deux conditions suivantes :

- (1) L'appareil ne doit pas produire de brouillage nuisible, et
- (2) L'appareil doit accepter tout brouillage radioélectrique subi, même si le brouillage est susceptible d'en compromettre le fonctionnement.

Cet équipement a été testé et déclaré conforme aux limites pour un appareil numérique de Classe B, conformément à la partie 15 des réglementations de la FCC. Ces limites visent à assurer une protection raisonnable contre le brouillage nuisible dans une installation résidentielle. Cet équipement génère, utilise et peut émettre de l'énergie de fréquence radio qui, en cas d'installation et d'utilisation non conformes aux instructions, est susceptible de produire un brouillage nuisible aux communications radio. Cependant, il est impossible de garantir qu'aucun brouillage ne se produira dans une installation spécifique. Si cet équipement cause un brouillage nuisible à la réception radiophonique ou télévisuelle, ce que vous pouvez vérifier en éteignant et allumant l'équipement, nous vous conseillons de tenter de corriger le problème de brouillage par une ou plusieurs de ces mesures :

- Réorientez ou déplacez l'antenne de réception.
- Éloignez l'équipement du récepteur.
- Connectez l'équipement à une prise de courant sur un circuit différent de celui auquel le récepteur est connecté.
- Consultez le détaillant ou un technicien spécialisé en radio/télévision pour obtenir de l'aide.

Cet équipement est conforme aux limites d'exposition aux rayonnements énoncées par la FCC pour un environnement non contrôlé. Cet équipement doit être installé et utilisé de manière à ce qu'une distance d'au moins 8 pouces (20 cm) sépare l'élément rayonnant de votre corps. Cet appareil et sa ou ses antenne(s) ne doivent pas être placés à proximité ou utilisés conjointement avec d'autres antennes ou émetteurs.

Avis d'IC

L'émetteur/récepteur exempt de licence contenu dans le présent appareil est conforme aux CNR d'Innovation, Sciences et Développement économique Canada applicables aux appareils radio exempts de licence. L'exploitation est autorisée aux deux conditions suivantes :

- (1) L'appareil ne doit pas produire de brouillage.
- (2) L'appareil doit accepter tout brouillage radioélectrique subi, même si le brouillage est susceptible d'en compromettre le fonctionnement.

Cet équipement est conforme aux limites d'exposition aux rayonnements énoncées dans la norme CNR-102 d'IC pour un environnement non contrôlé. Cet équipement doit être installé et utilisé de manière à ce qu'une distance d'au moins 8 pouces (20 cm) sépare l'élément rayonnant de votre corps. Cet appareil et sa ou ses antenne(s) ne doivent pas être placés à proximité ou utilisés conjointement avec d'autres antennes ou émetteurs.

▲ MISE EN GARDE : Risque de brûlure chimique. Gardez les piles hors de la portée des enfants. Ce produit contient une pile bouton au lithium. Si une pile bouton au lithium neuve ou usagée est ingérée ou pénètre dans le corps, elle peut causer des brûlures internes très graves et provoquer la mort en seulement 2 heures. Fermez toujours complètement le compartiment de pile. Si le compartiment de pile ne se ferme pas correctement, cessez d'utiliser le produit, retirez la pile et gardez-la hors de la portée des enfants. Si vous pensez que des piles ont pu être avalées ou placées dans une partie du corps quelconque, demandez sans tarder des soins médicaux. Même les piles usagées peuvent causer des blessures; assurez-vous de garder ces piles hors de la portée des enfants et de vous en départir de façon appropriée.

LISEZ ET CONSERVEZ CES INSTRUCTIONS

Télécommande

Certains modèles de hotte sont fournis avec une télécommande. Vous pouvez également vous procurer cette télécommande comme accessoire en option pour les autres modèles de hotte. La télécommande est conçue pour faciliter l'utilisation de votre hotte. Elle vous permet de régler la vitesse du ventilateur et la luminosité de l'éclairage sans avoir à toucher la hotte.

Rappel de nettoyage des filtres

Le témoin de rappel de nettoyage des filtres s'allume pour vous rappeler de nettoyer les filtres. Reportez-vous à la section 'Nettoyage et entretien' de ce Guide d'utilisation pour obtenir plus de détails sur la manière de nettoyer vos filtres.

Arrêt différé

Cette fonction vous permet de retarder la mise en arrêt de la hotte, pour une durée maximale de 25 minutes. Elle vous donne la possibilité de continuer à évacuer la vapeur et les odeurs lorsque la cuisson est terminée.

Protection thermique

Lorsqu'une chaleur excessive est détectée dans la zone de cuisson, un capteur active automatiquement le ventilateur à la vitesse 5 et allume les deux touches de vitesse du ventilateur sur le panneau de commande. Une fois la chaleur réduite, la vitesse du ventilateur diminue progressivement et retourne à la vitesse initialement sélectionnée.

Cette hotte doit être mise en marche quelques minutes avant la cuisson afin d'établir des courants d'air vers le haut, dans la hotte. Cela permet également d'éliminer l'air chaud de votre cuisine et de garder la surface de la hotte froide. Lorsque de la chaleur, de la fumée, de l'humidité, de la graisse et des odeurs de cuisson sont produites, elles sont évacuées vers l'extérieur au lieu d'être propagées dans les autres pièces.

Utilisez les vitesses inférieures du ventilateur pour l'utilisation normale et les vitesses supérieures pour l'élimination de la chaleur élevée, des odeurs fortes ou des vapeurs.

Largeur de la hotte

- Il est recommandé de choisir une hotte dont la largeur n'est pas inférieure à la largeur de la surface de cuisson.
- Une hotte plus large peut être utilisée pour augmenter la zone d'aspiration si l'espace n'est pas restreint.
- Pour assurer un rendement adéquat, la hotte doit idéalement être centrée au-dessus de la surface de cuisson.

À prendre en considération pour la cuisson par induction

Les surfaces de cuisson à induction utilisent une technologie économe en énergie qui chauffe uniquement le contenu de la casserole. Contrairement aux surfaces de cuisson au gaz ou électriques conventionnelles, l'air environnant n'est pas chauffé lors de l'utilisation d'une surface de cuisson à induction. Par conséquent, les filtres de hotte, dossier et armoires à proximité ne sont pas chauffés, ce qui augmente le risque de condensation sur ces surfaces plus froides. D'autres facteurs comme la température ambiante, l'humidité, la ventilation naturelle de la pièce, la taille des plats de cuisson et la manière dont la surface de cuisson à induction est utilisée peuvent également avoir une incidence sur la condensation. Par exemple, l'ébullition sur la surface de cuisson à des réglages de chaleur élevés, comme Puissance Optimale, augmente la vitesse d'évaporation de l'eau, ainsi que la possibilité de condensation. Il est important de comprendre que ni la hotte, ni la surface de cuisson ne sont défectueuses lorsque ce phénomène se produit.

Vous pouvez minimiser la condensation en procédant comme suit :

- Installez la hotte à la hauteur maximale au-dessus de la surface de cuisson.
- Utilisez la hotte à un réglage de vitesse inférieur lors de l'ébullition.
- Utilisez la surface de cuisson à induction à un réglage de chaleur inférieur lors de l'ébullition.
- Activez la hotte 5 minutes avant la cuisson et laissez-la fonctionner au moins 5 minutes après la cuisson. Reportez-vous à la section 'Arrêt différé' pour obtenir plus de détails sur l'utilisation de la fonction d'arrêt différé de cette hotte.

À prendre en considération pour la cuisson au gaz







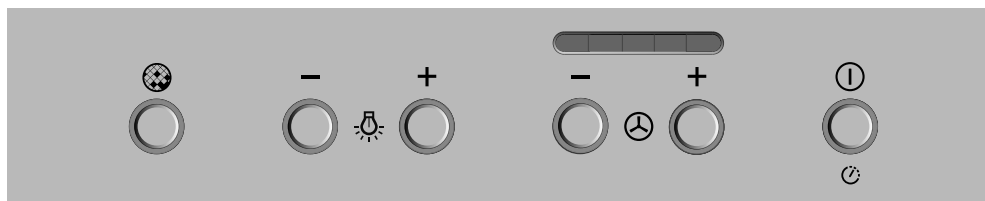

L'utilisation d'une surface de cuisson au gaz puissante ou de plusieurs brûleurs au gaz fonctionnant en même temps peut rendre brûlantes les surfaces de la hotte; vous pouvez atténuer cet effet en procédant comme suit :

- Utilisez le réglage de vitesse maximum pour permettre l'évacuation rapide de l'air chaud.
- Installez la hotte à la hauteur recommandée maximale. Consultez les instructions d'installation et le guide d'utilisation de la surface de cuisson pour obtenir plus de détails sur la hauteur d'installation de la hotte.

INSTRUCTIONS D'UTILISATION



FONCTIONS DU PANNEAU DE COMMANDE DE LA HOTTE

	Alimentation	Démarre et arrête la hotte. Permet également de régler l'arrêt différé.
-  +	Vitesse du ventilateur	Permet de régler la vitesse du ventilateur.
1  2  3  4  5 	Indicateur de vitesse du ventilateur	Indique la vitesse actuelle du ventilateur. 1 représente la vitesse la plus lente et 5 la plus rapide.
-  +	Lumière	Permet de régler le niveau d'éclairage.
	Rappel de nettoyage des filtres	S'allume en rouge lorsque vos filtres doivent être nettoyés.

Alimentation



Marche/Arrêt

Utilisez la touche ⏻ pour DÉMARRER et ARRÊTER la hotte. Lorsque vous la mettez en marche, la hotte utilise les derniers réglages utilisés pour la vitesse du ventilateur et le niveau d'éclairage, sauf dans les cas suivants :

- Si le ventilateur était éteint, il démarre à la vitesse de ventilateur 1.
 - Si l'éclairage était éteint, il s'allume au niveau d'éclairage le plus faible.
- Remarque : Le ventilateur et l'éclairage peuvent être éteints indépendamment.

Arrêt différé





Pour utiliser l'arrêt différé :

- Maintenez enfoncée la touche ; le témoin autour de la touche clignotera.
- Le ventilateur fonctionnera pendant 5 minutes en commençant à la vitesse actuelle, puis à chacune des vitesses inférieures jusqu'à l'arrêt (le ventilateur s'arrêtera et le témoin s'éteindra).
- Pour augmenter la durée d'arrêt différé, maintenez enfoncée la touche  de nouveau; l'appareil émettra un bip. Chaque bip indique une augmentation de 5 minutes de la durée d'arrêt différé. La durée maximale d'arrêt différé est 25 minutes.





Pour annuler l'arrêt différé :

- Appuyez une fois sur la touche .

Vitesse du ventilateur

- Pour démarrer le ventilateur, appuyez sur la touche .
- Appuyez sur la touche  pour augmenter la vitesse du ventilateur.
- Pour accéder directement à la vitesse de ventilateur maximale, maintenez enfoncée la touche . Le ventilateur passera directement à la vitesse 5.
- Pour réduire la vitesse du ventilateur, appuyez sur la touche .
- Pour arrêter le ventilateur, maintenez enfoncée la touche .

Lumière

- Pour allumer la lumière, appuyez sur la touche .
- Appuyez de nouveau sur la touche  pour augmenter la luminosité de l'éclairage.
- Maintenez enfoncée la touche  pour accéder directement à l'éclairage le plus lumineux.
- Appuyez sur la touche  pour réduire la luminosité de l'éclairage.
- Maintenez enfoncée la touche  pour éteindre la lumière.

Rappel de nettoyage des filtres

La touche de nettoyage des filtres  clignote en rouge pendant 3 secondes lorsque la hotte est mise en marche, puis elle demeure allumée en rouge jusqu'à ce que les filtres soient nettoyés et le rappel de nettoyage des filtres soit réinitialisé.

Pour réinitialiser le rappel de nettoyage des filtres :

Une fois les filtres nettoyés et placés dans la hotte, le rappel de nettoyage des filtres doit être réinitialisé.

- Maintenez enfoncée la touche .





Remarque : Reportez-vous à 'Nettoyage des filtres' pour plus de détails sur le retrait et la réinstallation de vos filtres.

INSTRUCTIONS D'UTILISATION

Télécommande (pour certains modèles ou comme accessoire en option)

Certains modèles de hotte sont fournis avec une télécommande. Vous pouvez également vous procurer cette télécommande comme accessoire en option pour les autres modèles de hotte. La télécommande est conçue pour faciliter l'utilisation de votre hotte. Elle vous permet de régler la vitesse du ventilateur et la luminosité de l'éclairage sans avoir à toucher la hotte.

FONCTIONS DE LA TÉLÉCOMMANDE

	Vitesse du ventilateur	Permet de régler la vitesse du ventilateur.
	Lumière	Permet de régler le niveau d'éclairage.
	Témoin de pile	S'allume lorsque la pile est faible.
	Témoin de signal	Indique si la télécommande est jumelée avec la hotte.

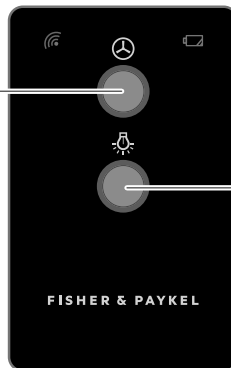
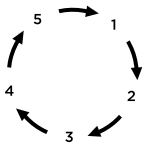

Appuyer = Démarrer le ventilateur/régler la vitesse
Appuyer longuement = Arrêter le ventilateur



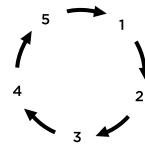

Appuyer = Allumer la lumière/régler l'éclairage
Appuyer longuement = Éteindre la lumière



Vitesse du ventilateur

- Pour démarrer le ventilateur, appuyez une fois sur la touche .
- Appuyez sur la touche  pour augmenter/réduire la vitesse du ventilateur. La vitesse du ventilateur augmente chaque fois que vous appuyez sur la touche, jusqu'à la vitesse 5, puis à la pression suivante sur la touche, le ventilateur retourne à la vitesse 1.
- Pour arrêter le ventilateur, maintenez enfoncée la touche .

Lumière

- Pour allumer la lumière, appuyez une fois sur la touche .
- Pour augmenter/réduire la luminosité, appuyez sur la touche .
La luminosité de l'éclairage augmente chaque fois que vous appuyez sur la touche, jusqu'au niveau supérieur, puis à la pression suivante sur la touche, la luminosité retourne au niveau inférieur.
- Pour éteindre la lumière, maintenez enfoncée la touche .

Témoin de pile

Le témoin de pile s'allume lorsque la pile est faible et doit être remplacée.

Témoin de signal

Le témoin de signal s'allume lorsque votre hotte est jumelée avec la télécommande. Vous pouvez alors utiliser la télécommande pour contrôler la vitesse du ventilateur et la luminosité de l'éclairage.

Jumelage de la télécommande

- Pour certains modèles, la télécommande est jumelée avec la hotte en usine avant la livraison.
- Pour tous les autres modèles, lorsque la télécommande est achetée comme accessoire en option, elle sera jumelée par un technicien de service qualifié de Fisher & Paykel après l'installation du récepteur de télécommande dans votre hotte.

MISE EN GARDE!

- **Avant de procéder à l'entretien ou au nettoyage de la hotte, interrompez l'alimentation au panneau de commande et déconnectez l'alimentation pour éviter la mise en marche accidentelle.**
- **Avant de procéder à l'entretien, laissez l'appareil refroidir après l'interruption de l'alimentation.**

IMPORTANT!

- **Portez des gants pour vous protéger des rebords tranchants.**

Nettoyez votre hotte régulièrement pour éviter l'accumulation de dépôts de graisse. Les dépôts de graisse sont corrosifs et peuvent endommager la hotte. Utilisez de l'eau tiède avec un détergent liquide doux et un chiffon propre et doux pour essuyer toutes les surfaces de la hotte.

N'utilisez PAS les produits suivants pour nettoyer votre hotte, car ils peuvent endommager et/ou décolorer les surfaces :

- Produits chimiques corrosifs.
- Produits de nettoyage abrasifs.
- Produits de nettoyage à base de citron.
- Brosses rigides et laines d'acier.

Remarque : Dans les régions où l'humidité est élevée ou les environnements côtiers, le nettoyage doit être effectué plus fréquemment.

Nettoyage des filtres

IMPORTANT!

- Les filtres peuvent causer des dommages et/ou des blessures en cas de chute. Assurez-vous de les retirer et les réinstaller avec les deux mains.

Pour retirer les filtres :

- ① Utilisez les poignées pour tenir le filtre (reportez-vous à **A**).
- ② Tirez le filtre vers vous, en le poussant contre les ressorts, pour dégager la partie arrière du filtre de la hotte (reportez-vous à **B**).
- ③ Abaissez la partie arrière du filtre et retirez ce dernier de la partie avant de la hotte (reportez-vous à **C**).

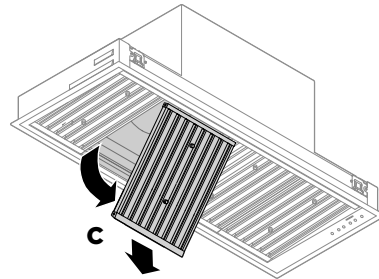
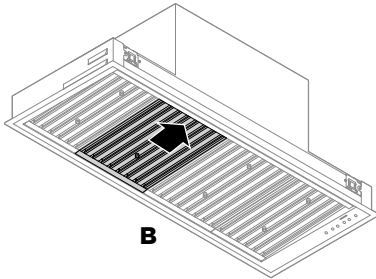
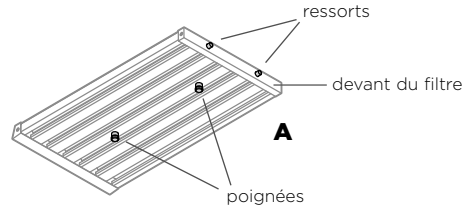

Nettoyez les filtres au moins une fois par mois. Les filtres peuvent nécessiter un nettoyage plus fréquent, selon les méthodes de cuisson utilisées et la fréquence d'utilisation. Le rappel de nettoyage des filtres s'allume pour vous rappeler de nettoyer les filtres.

Pour nettoyer vos filtres :

- Retirez les filtres avec les deux mains.
 - Lavez-les avec un détergent liquide doux et de l'eau chaude, ou encore au lave-vaisselle. Si vous les lavez au lave-vaisselle, vous devez placer les filtres dans une position verticale.
 - Après le nettoyage et le séchage, réinstallez les filtres.
- Remarque : Ne faites **PAS** fonctionner la hotte sans les filtres en place. Les filtres aident à éviter les dommages à l'intérieur de la hotte.

Pour réinstaller les filtres :

- 1 Placez l'extrémité avant du filtre sur le rebord situé au-dessus de la bande à DEL, contre la partie intérieure avant de la hotte (reportez-vous à **D**), puis tirez le filtre vers vous et poussez la partie arrière dans la hotte (reportez-vous à **E**) jusqu'à ce que le filtre repose fermement en place.

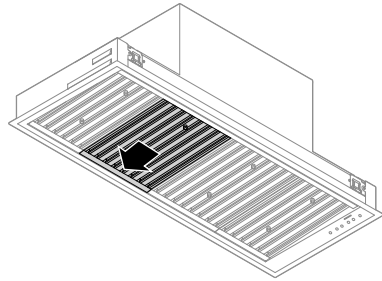
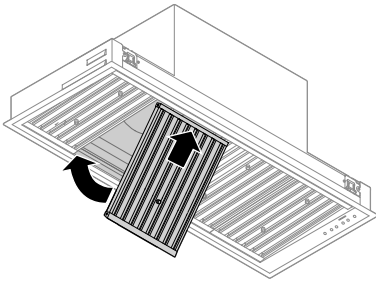
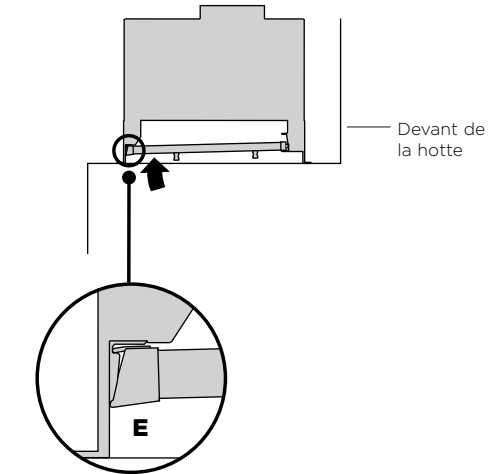
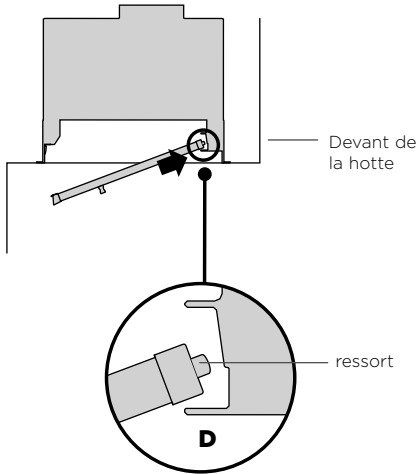

Remplacement des lampes à DEL

Pour remplacer les lampes à DEL, veuillez communiquer avec un technicien de service qualifié et autorisé de Fisher & Paykel. Veuillez vous reporter au site fisherpaykel.com ou au manuel d'entretien et de garantie distinct, fourni avec votre hotte, pour obtenir les coordonnées.

PROBLÈME	CAUSES POSSIBLES	SOLUTIONS
<p>Le ventilateur s'éteint automatiquement. Les touches de ventilateur, d'éclairage et d'alimentation s'allumeront en rouge.</p>	<p>Ce ventilateur est équipé d'un capteur permettant de l'ARRÊTER automatiquement lorsqu'une chaleur excessive est détectée par la hotte.</p>	<p>Retirez la source de chaleur et attendez que les touches du panneau de commande s'éteignent avant de tenter de redémarrer la hotte.</p>
<p>Le ventilateur démarre automatiquement. Les touches de vitesse du ventilateur s'allumeront en rouge.</p>	<p>Le capteur de protection thermique est activé. La hotte a détecté une température élevée et démarré le ventilateur automatiquement.</p>	<p>Pour contourner la fonction, appuyez sur les touches de vitesse du ventilateur ou mettez la hotte en marche/arrêt. Nous vous recommandons de laisser la hotte fonctionner pour éliminer la chaleur excessive.</p> <p>Reportez-vous à 'Protection thermique' pour plus de détails.</p>
<p>Le filtre ne se réinsère pas dans la hotte</p>	<p>Le filtre est inséré dans le mauvais sens.</p>	<p>Tournez le filtre dans l'autre sens et essayez de le réinsérer en suivant les étapes de la section 'Pour réinstaller les filtres'.</p>
<p>La touche de rappel de nettoyage des filtres s'allume en rouge</p>	<p>Les filtres doivent être nettoyés.</p>	<p>Éteignez la hotte, retirez les filtres, nettoyez-les, puis réinstallez-les. Reportez-vous à 'Nettoyage des filtres' pour plus de détails.</p>
<p>De la graisse s'écoule de la hotte</p>	<p>Les filtres sont saturés de graisse et doivent être nettoyés.</p>	<p>Éteignez la hotte, retirez les filtres, nettoyez-les, puis réinstallez-les. Reportez-vous à 'Nettoyage des filtres' pour plus de détails.</p>
<p>De la condensation excessive se forme sur les surfaces de la hotte</p>	<ul style="list-style-type: none"> • Utilisation d'une surface de cuisson à induction • Température ambiante élevée, humidité ou faible ventilation naturelle dans la pièce • Hauteur d'installation de la hotte. 	<p>Il est possible de minimiser la condensation; veuillez vous reporter à 'Pour des performances optimales' pour plus de détails.</p>
<p>L'éclairage est trop faible</p>	<p>La luminosité de l'éclairage doit être augmentée.</p>	<p>Appuyez sur la touche + pour augmenter la luminosité de l'éclairage. Maintenez enfoncée la touche + pour accéder directement à l'éclairage le plus lumineux. Reportez-vous à 'Lumière' pour plus de détails sur le réglage de la luminosité.</p>
<p>Les surfaces de la hotte sont décolorées</p>	<p>Un produit de nettoyage incorrect a été utilisé.</p>	<p>Reportez-vous à 'Nettoyage et entretien'.</p>

Pièces

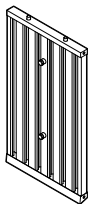

Filtres

- 7 7/8 po x 8 7/8 po (200mm x 225mm)
- 7 7/8 po x 11 7/8 po (200mm x 300mm)
- 15 3/4 po x 8 po (400mm x 225mm)
- 15 3/4 po x 11 7/8 po (400mm x 300mm)

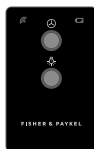

Télécommande

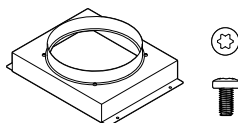

Adaptateur de conduit incluant des vis T20 de 5/16 po (8 mm) (4)

- HPB3619-12, HPB4819-12, avec sortie de 10 po (254 mm)



Anneau adaptateur incluant des vis T20 de 5/16 po (8 mm) (4)

- HPB3011-6, HPB3019-6, HPB3611-6 et HPB3619-6, avec sortie de 8 po (203 mm).

Accessoires



Ensemble de télécommande -
Télécommande (1), Récepteur sans fil (1)

SERVICE ET GARANTIE

Pour plus de détails sur la garantie du fabricant et les coordonnées pour le service, veuillez vous reporter au manuel d'entretien et de garantie distinct, fourni avec votre hotte.

Remplir et conserver pour référence ultérieure :

Modèle _____

N° de série _____

Date d'achat _____

Acheteur _____

Détaillant _____

Ville _____

État/Province _____

Code postal _____

Pays _____

FISHERPAYKEL.COM

© Fisher & Paykel Appliances 2019. All rights reserved.

The product specifications in this document apply to the specific products and models described at the date of issue. Under our policy of continuous product improvement, these specifications may change at any time. You should therefore check with your Dealer to ensure this booklet correctly describes the product currently available.

© Fisher & Paykel Appliances 2019. Tous droits réservés.

Les caractéristiques de produit présentées dans ce livret s'appliquent aux modèles et produits spécifiques qui y sont décrits à la date de publication. Dans le cadre de notre politique d'amélioration en permanence de nos produits, ces caractéristiques peuvent être modifiées à tout moment. Nous vous recommandons de vérifier auprès de votre détaillant que ce livret décrit le produit actuellement disponible.

US CA

104423B 02.19