

Power Plus

Power Recliner with Headrest,
Power Recliner with Headrest and Lumbar,
Power Recliner with Headrest and Lumbar and Accessory Bundle,
Power Sofa with Headrest and
Power Sofa with Headrest and Lumbar Furniture

Sillón reclinable eléctrico con apoyacabezas, sillón
reclinable eléctrico con mecanismo lumbar
Sillón reclinable eléctrico con mecanismo lumbar y
apoyacabezas con paquete de accesorios,
sofá eléctrico con apoyacabezas, y sofá
eléctrico con mecanismo lumbar y de apoyacabezas

Fauteuil inclinable électrique avec repose-tête, fauteuil
inclinable électrique avec repose-tête et support lombaire,
Fauteuil inclinable à commande électrique avec appui-tête,
support lombaire, et ensemble d'accessoires,
canapé inclinable électrique avec repose-tête et canapé
inclinable électrique avec repose-tête et support lombaire

operating instructions
instrucciones de operación
instructions

L A  B O Y[®]

Congratulations!

You are now the proud owner of a state-of-the-art Power Recliner with Headrest, Power Recliner with Headrest and Lumbar, Power Sofa with Headrest and Power Sofa with Headrest and Lumbar furniture by La-Z-Boy.

You have just selected one of the finest quality upholstered products produced in the furniture industry, backed by over 90 years of quality manufacturing experience.

La-Z-Boy® is proud of our designs and craftsmanship and knows you will feel the same as you enjoy your new furniture's comfort and style.

IMPORTANT

Read the safety and other instructions before using your Power Recliner with Headrest, Power Recliner with Headrest and Lumbar, Power Sofa with Headrest and Power Sofa with Headrest and Lumbar furniture. Keep this manual for future reference.

Table of Contents

Important Safety Instructions.....	4-6
Regulatory Compliance Statements	7
Power Recliner with Headrest Assembly Instructions	8-9
Power Recliner with Headrest and Lumbar Assembly Instructions	10-11
Power Recliner with Headrest and Lumbar and Accessory Bundle Assembly Instructions.....	12-13
Power Sofa with Headrest Assembly Instructions.....	14-17
Power Sofa with Headrest and Lumbar Assembly Instructions	18-21
Battery Backup Assembly Instructions	22
Power Wall Recliner and Power Sofa Base Assembly Instructions	23
Operating Instructions for Power Sofa with Headrest with Control Panel.....	24-26
Operating Instructions for Power Sofa with Headrest and Lumbar with Control Panel	28-30
Operating Instructions for Power Recliner with Headrest with Wireless Remote.....	32-33
Operating Instructions for Power Recliner with Headrest and Lumbar with Wireless Remote	34-35
Operating Instructions for Power Sofa with Headrest with Wireless Remote.....	36-37
Operating Instructions for Power Sofa with Headrest and Lumbar with Wireless Remote	38-39
Operating Instructions for Wireless Remote & Wireless Charging Tray.....	40-43
Operating Instructions for Tablet Holder.....	44-45
Troubleshooting & Cup Holder Cleaning Instructions.....	46-47
Furniture Placement Guide	48

Disclaimer: The information and products featured in this manual may be somewhat different from the product you purchased. La-Z-Boy reserves the right to make substitutions that are equal in quality and performance.

Important Safety Instructions:

Important: Read these instructions thoroughly before using.
When assembling, do not plug in until directed in Operating Instructions.

DANGER – To reduce the risk of electric shock, serious injury or death:

- Liquids exposed to electricity pose an immediate risk of electric shock. Do not use this unit if the power control is damaged, wet, in contact with or near spilled water or any liquid. Do not use the unit if the button activation switch has been exposed to water or any liquid. Do not handle the plug or remote control with wet hands.
- To prevent suffocation, keep plastic bags away from children.
- Keep cord out of the reach of children and pets that may cause damage.
- Do not attempt to disassemble, modify or service the product or motor; no serviceable parts are inside. Only use genuine La-Z-Boy® parts and battery packs with the furniture. Contact your La-Z-Boy dealer for service.

WARNING – To reduce the risk of burns, fire, electric shock, serious injury or death:

- This product is intended for indoor residential use only.
- The back of the unit must be lifted for assembly. Please seek assistance if you are unable to lift at least 45 pounds without strain.
- Keep upholstery away from flames or lit cigarettes. Upholstery may burn rapidly, with toxic gas and thick smoke. Fires that begin elsewhere in a home may spread and involve upholstery. For your safety, always use a properly installed smoke detector with working batteries.
- Unplug the power cord immediately if you detect strange odors or fumes coming from the unit.
- Plug directly into a wall outlet. Do not use an extension cord, adapter, surge protector or power strip.
- Do not attempt to disconnect the power plug by pulling the power cord. Always hold the power plug and pull it out.
- Disconnect the power plug from outlet before cleaning, moving, servicing or when not in use for an extended period of time.
- Closely supervise children and disabled persons using this product.
- This product has many moving parts, serious injury can occur if not used properly. Keep hands, fingers and body parts away from the mechanism. To reduce the risk of head entrapment and other injuries, keep children and pets away from openings and moving parts in and around furniture, including the open area between a reclined back and an upright back on a reclining sofa.
- Do not place power supply underneath the power motion furniture.
- Do not place cord under carpet or in a location where it could become worn.
- Do not allow electrical cord to be pinched anywhere.
- Keep the electrical cord away from heat sources.
- Do not use this product where the cord may be a trip hazard.
- Provide a clear path for operation of the back and legrest. Place tables and area rugs at a distance to allow the legrest to fully extend without rubbing or interference.
- Do not use this product if it is damaged. Do not use attachments or substitute parts.
- Never operate the unit with a damaged power supply, electrical cord, plug or connector. Check the condition of the power supplies, electrical cords, plugs and connectors often.

Save These Instructions

Important Safety Instructions:

Important: Read these instructions thoroughly before using.
When assembling, do not plug in until directed in Operating Instructions.

WARNING – To reduce the risk of burns, fire, electric shock, serious injury or death:

- Do not operate the unit until the back is installed and locked.
- Sit down in the unit slowly. To avoid tip over, do not throw your weight against the back of the unit.
- Only the occupant should operate the unit. Never attempt to open the legrest by pulling on it.
- This unit is equipped with memory and home positions. Do not enter or exit the unit when the unit is in motion.
- To safely exit the unit and prevent a tripping hazard, bring the back upright and close the legrest.
- Do not stand, sit or place extra weight on the arms, back or open legrest.
- This product may adversely affect medical devices. Do not use near people using or wearing medical devices. Models with a wireless remote contain magnets in the cradle, which may adversely affect medical devices.
- Users of medical devices should contact their health care provider before using this product. Do not use this product if you have poor circulation, are immobile, or cannot sense heat, except as directed by your health care provider.
- Do not use this product where aerosol (spray) products are being used or where oxygen is being administered.
- This product is not intended to be used as a bed. Do not sleep in for an extended period.
- Double-insulated products are marked with the words “DOUBLE INSULATION” or “DOUBLE INSULATED” and may include the symbol . Do not attempt to ground these products, which use two systems of insulation instead of grounding. Double-insulated products should be serviced only by qualified service personnel, using replacement parts identical to the original parts.
- Before moving the product, disconnect the electrical plug from the wall outlet and secure the mechanism to prevent unexpected opening or movement. Never move the product by the mechanism, legrest, handle, reclining back, or swivel base.
- Power Motion Furniture with and without Headrest and Lumbar units are intended for a single occupant not exceeding 300 pounds per seat. Do not operate an individual seat with more than one occupant in or on any part of the individual seat.
- If you give this product to someone else, include this Operating Instructions manual.

NOTICE – To reduce the risk of product damage:

- To prevent damage to the power supply, do not plug in until instructed.
- Never operate the unit except when it is on its base in the upright position.
- Gently press the buttons during operation and avoid hitting the buttons with pointed or hard objects.
- After 1 minute of continuous operation, allow the system to rest for 9 minutes.
- Only operate when no foreign object or obstacle will impede, interfere, or otherwise damage the unit in any of its positions or while in motion.
- Some units contain cup holders. Take care to prevent spilling of beverages, which could result in damage to cover.

Save These Instructions

Important Safety Instructions:

Important: Read these instructions thoroughly before using.
When assembling, do not plug in until directed in Operating Instructions.

NOTICE – To reduce the risk of product damage:

- Do not place objects or containers such as keys, cups, bottles, or cans in the wireless charging tray as doing so may cause damage to those objects and/or damage to the wireless charging tray.
- Do not spill beverages onto or allow cold beverages to drip into the wireless charging tray. Wipe up any spill immediately with clean paper towel to prevent damage.
- It is not recommended to place any device requiring wireless charging in the charging tray if the unit is not connected to ac power or ac power is not available.
- A device requiring wireless charging placed in the wireless charging tray when ac power is not available may not charge, may charge slower than normal or may charge normally but in all cases will consume significant life from the Li-Ion Battery pack powering the unit resulting in reduced operating time or lack of unit normal operation until the battery pack is charged or ac power is restored.
- Extensive use of a device requiring wireless charging when in the charging tray and the unit is not connected to ac power will significantly reduce the operating time of the Li-Ion Battery pack, the device may stop charging and the unit functions may cease until ac power is restored and/or the Li-Ion battery pack is recharged.

Regulatory Compliance Statements for Furniture with Wireless Remote

This equipment has been tested and found to comply with the limits for a Class B digital device, pursuant to part 15 of the FCC Rules. These limits are designed to provide reasonable protection against harmful interference in a residential installation. This equipment generates, uses and can radiate radio frequency energy, and if not installed and used in accordance with the instructions, may cause harmful interference to radio communications. However, there is no guarantee that interference will not occur in a particular installation. If this equipment does cause harmful interference to radio or television reception, which can be determined by turning the equipment off and on, the user is encouraged to try to correct the interference by one or more of the following measures:

- Reorient or relocate the receiving antenna
- Increase the separation between the equipment and receiver
- Connect the equipment into an outlet on a circuit different from that to which the receiver is connected
- Consult the dealer or an experienced radio/TV technician for help

Changes or modifications not expressly approved by the party responsible for compliance could void the user's authority to operate the equipment.

This device complies with part 15 of the FCC Rules. Operation is subject to the following two conditions:

- (1) This device may not cause harmful interference, and
- (2) This device must accept any interference received, including interference that may cause undesired operation.

This device complies with Industry Canada's license-exempt RSS standard(s). Operation is subject to the following two conditions:

- (1) This device may not cause interference, and
- (2) This device must accept any interference, including interference that may cause undesired operation of the device.

Under Industry Canada regulations, this radio transmitter may only operate using an antenna of a type and maximum (or lesser) gain approved for the transmitter by Industry Canada. To reduce potential radio interference to other users, the antenna type and its gain must be so chosen that the equivalent isotropically radiated power (e.i.r.p.) is not more than that necessary for successful communication.

For Furniture with Wireless Charging: Contains FCC IC: YZHWCXX04

Power Recliner with Headrest Assembly Instructions

NOTICE: – To reduce the risk of product damage:

- Do not plug in until instructed.

1. Once the furniture is unpacked, carefully remove the yellow electrical components bag from the body bracket and set aside; depending on the product purchased, inside the bag are the power supply, power cord, remote and three AAA batteries for the remote (FIGURE 1).

WARNING – To reduce the risk of injury:

- Do not operate the unit until the back is installed and locked.
- The back of the unit must be lifted for assembly. Please seek assistance if you are unable to lift at least 45 pounds without strain.

2. Make back electrical connections.

- Lay the back across the arms of the chair. Turn the locking levers, located on the brackets attached to the back (one on each side), to a 90° angle (FIGURES 2 AND 3).
- Locate and identify the electrical connection between the back and the body. The color of the connectors varies by date of manufacture.
 - The brown connectors on the right side (sitting) are for the adjustable headrest feature. One connector routes from bottom of the back panel and the other between the rear seat and tailgate.
- Carefully rotate the back until the headrest actuator cable is able to reach the connector.
- Connect the adjustable headrest (FIGURE 4). Align the pins and sockets in the brown connectors, push the connectors together and close the locking cover to secure the connection.

3. Install the back.

- Continue rotating the back at a slight angle, making sure the headrest connection falls between the rear seat and tailgate, and align the brackets on the back with the brackets on the body (FIGURE 2).
- Lower the back onto the body, making sure the back and body brackets are completely engaged.
 - To make sure the back is properly installed with both sets of back and body brackets engaged, stand behind the chair and twist the back from side to side. If one or both sides move out of position the brackets are not engaged (FIGURE 5). Remove the back and repeat the steps above.
 - If you are unable to install the back properly, contact your La-Z-Boy® dealer for assistance.
- Lock the brackets by using a screwdriver to push down the locking levers (FIGURE 3).

4. Remove the power supply from its packaging from the electrical components bag. Remove the power supply and 120 volt power cord from the package.

5. Locate the motor connector behind the unit. Connect the motor connector to the power supply connector. Align the connectors, push together until fully seated and close the locking cover to secure the connection (FIGURE 6).

6. Connect the 120 volt power cord to the power supply (FIGURE 6). Do not plug in until instructed in the operating instructions.

7. Proceed to the *Battery Backup Assembly Instructions*.

8. To remove the back, unplug the 120 volt power cord from the electrical outlet and disconnect the power supply from the motor connector behind the unit. Reverse the *Assembly Instructions* steps. When lifting the back up from the body, to lay across the arms, **make sure** to do so slowly and carefully to prevent damage to the electrical connections.

Power Recliner with Headrest Assembly Instructions

Power Rocking Recliner Style Featured

FIGURE 1

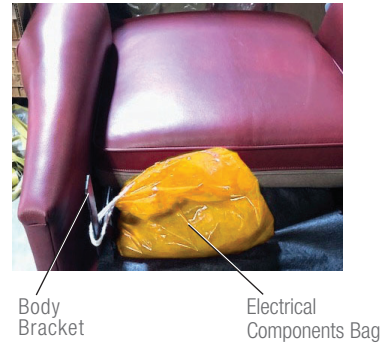

FIGURE 2

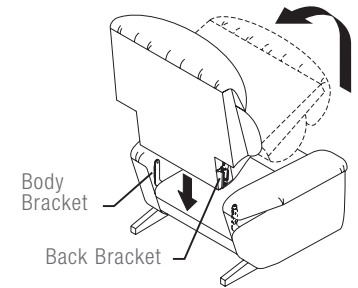

FIGURE 3

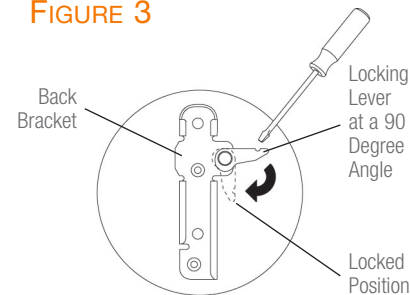

FIGURE 4

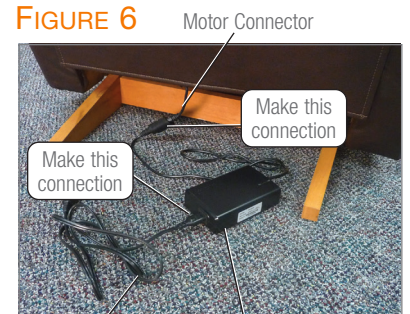

FIGURE 5



Back and body brackets on this side are not engaged. Remove the back and reinstall.

FIGURE 6



120 Volt Power Cord Power Supply*

*Power supplies/connections may vary by date of manufacture.

Power Recliner with Headrest and Lumbar Assembly Instructions

NOTICE: – To reduce the risk of product damage:

- Do not plug in until instructed.

1. Once the furniture is unpacked, carefully remove the red electrical components bag from the body bracket and set aside; depending on the product purchased, inside the bag are the power supply, power cord, remotes and three AAA batteries for the remote (FIGURE 1).

WARNING – To reduce the risk of injury:

- Do not operate the unit until the back is installed and locked.
- The back of the unit must be lifted for assembly. Please seek assistance if you are unable to lift at least 45 pounds without strain.

2. Make back electrical connections.

- Lay the back across the arms of the chair. Turn the locking levers, located on the brackets attached to the back (one on each side), to a 90° angle (FIGURES 2 AND 3).
- Locate and identify the electrical connections between the back and the body. The color of the connectors varies by date of manufacture.
 - The brown connectors on the right side (sitting) are for the adjustable headrest feature. One connector routes from bottom of the back panel and the other between the rear seat and tailgate.
 - The orange connectors on the left side (sitting) are for the adjustable lumbar feature. One connector routes from bottom of the back panel and the other between the rear seat and tailgate.
- Carefully rotate the back until the headrest and lumbar actuator cables are able to reach the connectors.
- Connect the adjustable headrest (FIGURE 4). Align the pins and sockets in the brown connectors, push the connectors together and close the locking cover to secure the connection.
- Connect the adjustable lumbar (FIGURE 4). Align the pins and sockets in the orange connectors, push the connectors together and close the locking cover to secure the connection.

3. Install the back.

- Continue rotating the back at a slight angle, making sure the headrest and lumbar connections fall between the rear seat and tailgate, and align the brackets on the back with the brackets on the body (FIGURE 2).
- Lower the back onto the body, making sure the back and body brackets are completely engaged.
 - To make sure the back is properly installed with both sets of back and body brackets engaged, stand behind the chair and twist the back from side to side. If one or both sides move out of position the brackets are not engaged (FIGURE 5). Remove the back and repeat the steps above.
 - If you are unable to install the back properly, contact your La-Z-Boy® dealer for assistance.
- Lock the brackets by using a screwdriver to push down the locking levers (FIGURE 3).

4. Remove the power supply from its packaging from the electrical components bag. Remove the power supply and 120 volt power cord from the package.
5. Locate the motor connector behind the unit. Connect the motor connector to the power supply connector. Align the connectors, push together until fully seated and close the locking cover to secure the connection (FIGURE 6).
6. Connect the 120 volt power cord to the power supply (FIGURE 6). Do not plug in until instructed in the operating instructions.
7. Proceed to the *Battery Backup Assembly Instructions*.
8. To remove the back, unplug the 120 volt power cord from the electrical outlet and disconnect the power supply from the motor connector behind the unit. Reverse the *Assembly Instructions* steps. When lifting the back up from the body, to lay across the arms, **make sure** to do so slowly and carefully to prevent damage to the electrical connections.

Power Recliner with Headrest and Lumbar Assembly Instructions

Power Rocking Recliner Style Featured

FIGURE 1

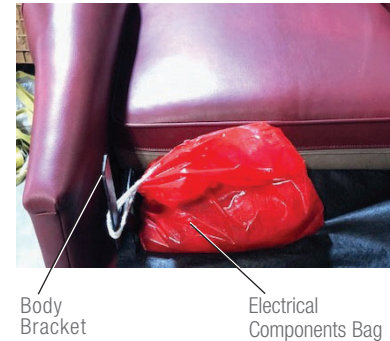

FIGURE 2

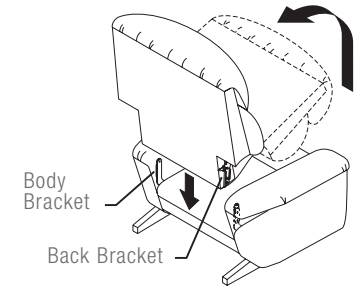

FIGURE 3

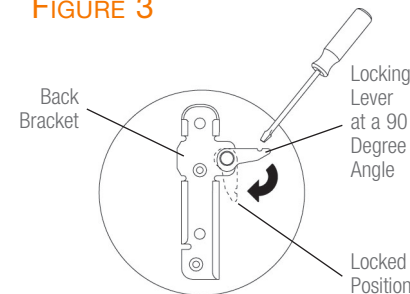

FIGURE 4

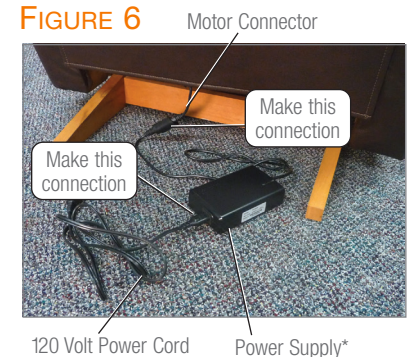

FIGURE 5



Back and body brackets on this side are not engaged. Remove the back and reinstall.

FIGURE 6



*Power supplies/connections may vary by date of manufacture.

Power Recliner with Headrest and Lumbar and Accessory Bundle Assembly Instructions

NOTICE: – To reduce the risk of product damage:

- Do not plug in until instructed.

1. Once the furniture is unpacked, carefully remove the red electrical components bag from the body bracket and set aside; depending on the product purchased, inside the bag are the power supply, power cord, remotes and three AAA batteries for the remote (FIGURE 1).

WARNING – To reduce the risk of injury:

- Do not operate the unit until the back is installed and locked.
- The back of the unit must be lifted for assembly. Please seek assistance if you are unable to lift at least 45 pounds without strain.

2. Make back electrical connections.

- Lay the back across the arms of the chair. Turn the locking levers, located on the brackets attached to the back (one on each side), to a 90° angle (FIGURES 2 AND 3).
- Locate and identify the electrical connections between the back and the body. The color of the connectors vary by date of manufacture.
 - The brown connectors on the right side (sitting) are for the adjustable headrest feature. One connector routes from bottom of the back panel and the other between the rear seat and tailgate.
 - The Orange connectors on the left side (sitting) are for the adjustable lumbar feature. One connector routes from bottom of the back panel and the other between the rear seat and tailgate.
- Carefully rotate the back until the headrest and lumbar actuator cables are able to reach the connectors.
- Connect the adjustable headrest (FIGURE 4). Align the pins and sockets in the brown connectors, push the connectors together and close the locking cover to secure the connection.
- Connect the adjustable lumbar (FIGURE 4). Align the pins and sockets in the orange connectors, push the connectors together and close the locking cover to secure the connection.

3. Install the back.

- Continue rotating the back at a slight angle, making sure the headrest and lumbar connections fall between the rear seat and tailgate, and align the brackets on the back with the brackets on the body (FIGURE 2).
- Lower the back onto the body, making sure the back and body brackets are completely engaged.
 - To make sure the back is properly installed with both sets of back and body brackets engaged, stand behind the chair and twist the back from side to side. If one or both sides move out of position the brackets are not engaged (FIGURE 5). Remove the back and repeat the steps above.
 - If you are unable to install the back properly, contact your La-Z-Boy® dealer for assistance.
- Lock the brackets by using a screwdriver to push down the locking levers (FIGURE 3).

4. Remove the power supply from its packaging from the electrical components bag. Remove the power supply and 120 volt power cord from the package.

5. Locate the motor connector behind the unit. Connect the motor connector to the power supply connector. Align the connectors, push together until fully seated. (FIGURE 6).

6. Connect the 120 volt power cord to the power supply (FIGURE 6). Do not plug in until instructed in the operating instructions.

7. Proceed to the *Battery Backup Assembly Instructions*.

8. To remove the back, unplug the 120 volt power cord from the electrical outlet and disconnect the power supply from the motor connector behind the unit. Reverse the *Assembly Instructions* steps. When lifting the back up from the body, to lay across the arms, **make sure** to do so slowly and carefully to prevent damage to the electrical connections.

Power Recliner with Headrest and Lumbar and Accessory Bundle Assembly Instructions

FIGURE 1

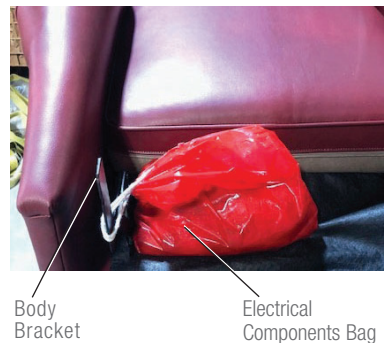

FIGURE 2

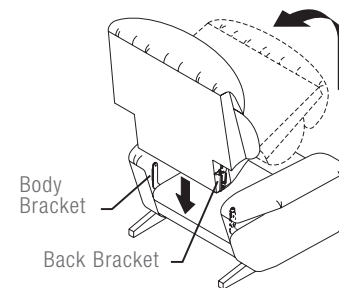

FIGURE 3

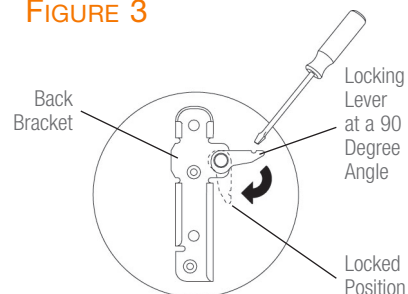

FIGURE 4

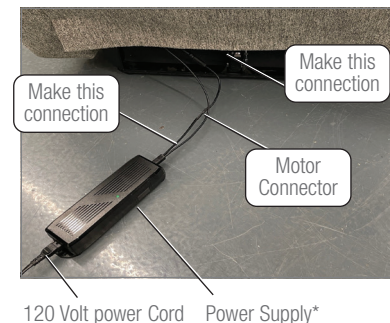

FIGURE 5



Back and body brackets on this side are not engaged. Remove the back and reinstall.

FIGURE 6



*Power supplies/connections may vary by date of manufacture.

Power Sofa with Headrest Assembly Instructions

NOTICE: – To reduce the risk of product damage:

- Do not plug in until instructed.

1. Once the furniture is unpacked, carefully remove the yellow electrical components bag from the body bracket and set aside; depending on the product purchased, inside the bag are the power supply, power cord, optional remote and three AAA batteries for the optional remote (FIGURE 1).

WARNING – To reduce the risk of injury:

- Do not operate the unit until the back is installed and locked.
- The back of the unit must be lifted for assembly. Please seek assistance if you are unable to lift at least 45 pounds without strain.

2. Make back electrical connections.

- Lay the back across the arms of the unit. Turn the locking levers, located on the brackets attached to the back (one on each side), to a 90° angle (FIGURES 2 AND 3).
- Locate and identify the electrical connection between the back and the body.
 - The brown connectors on the right side (sitting) are for the adjustable headrest feature. One connector routes from bottom of the back panel and the other between the rear seat and tailgate.
- Carefully rotate the back until the headrest actuator cable is able to reach the connector.
- Connect the adjustable headrest (FIGURE 4). Align the pins and sockets in the brown connectors, push the connectors together and close the locking cover to secure the connection.

3. Install the back.

- Continue rotating the back at a slight angle, making sure the headrest connection falls between the rear seat and tailgate, and align the brackets on the back with the brackets on the body (FIGURE 2).
- Lower the back onto the body, making sure the back and body brackets are completely engaged.
 - To make sure the back is properly installed with both sets of back and body brackets engaged, stand behind the chair and twist the back from side to side. If one or both sides move out of position the brackets are not engaged (FIGURE 5). Remove the back and repeat the steps above.
 - If you are unable to install the back properly, contact your La-Z-Boy® dealer for assistance.
- Lock the brackets by using a screwdriver to push down the locking levers (FIGURE 3).

Power Sofa with Headrest Assembly Instructions

FIGURE 1

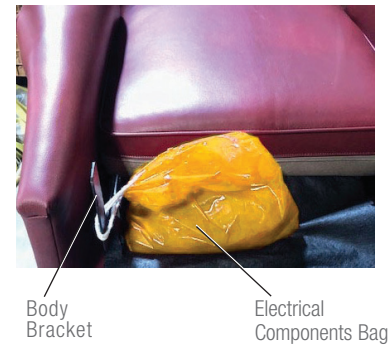

FIGURE 2

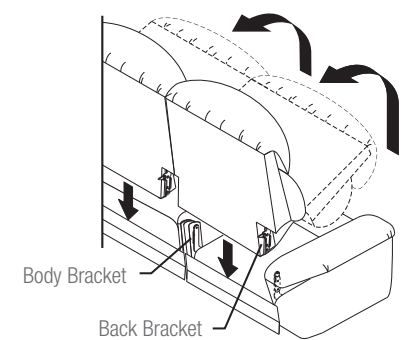

FIGURE 3

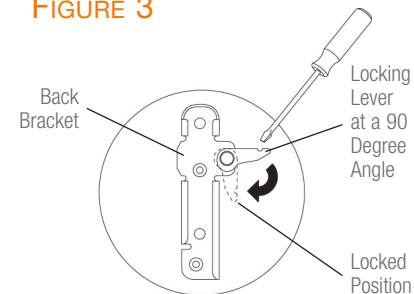

FIGURE 4



FIGURE 5



Back and body brackets on this side are not engaged. Remove the back and reinstall.

Power Sofa with Headrest Assembly Instructions

4. Locate the motor connector, one behind each reclining seat (FIGURE 6). Connect the Y-cable to the motor connectors and to the power supply.
 - Align one motor connector to a long lead Y-cable connector, push the connectors together until seated and close the locking cover to secure the connection (FIGURE 7). Repeat this for the other motor connector and Y-cable long lead. Then align the short lead of the Y-cable to the power supply connector, push the connectors together until seated and close the locking cover to secure the connection (FIGURE 8).
5. Connect the 120 volt power cord to the power supply (FIGURE 9). Align the connector ends and push together until seated. Do this for each power supply and 120 volt power cord included with the furniture. Do not plug in until instructed in the *Operating Instructions*.
6. Proceed to the *Battery Backup Assembly Instructions*.

To Remove a Back:

1. Unplug the 120 volt power cord and disconnect the power supply from the Y-cable. Reverse the *Assembly Instructions* steps. When lifting the back up from the body, to lay across the arms, make sure to do so slowly and carefully to prevent damage to the electrical connections.
2. Repeat step 1 for the other side of the back.

Power Sofa with Headrest Assembly Instructions

FIGURE 6



Motor Connector

FIGURE 7

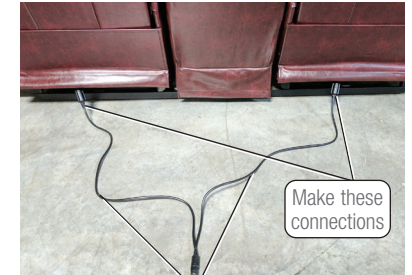

Y-Cable Long Leads

FIGURE 8

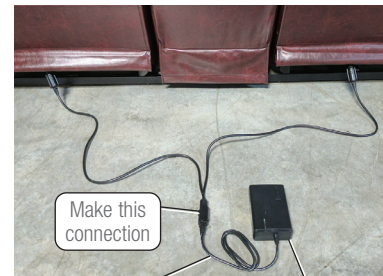

Y-Cable Short Lead

Power Supply

FIGURE 9

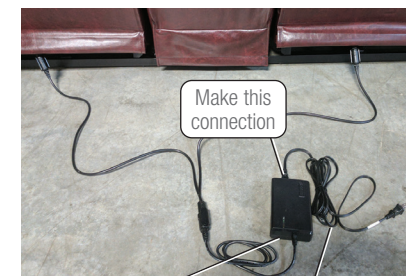

Power Supply

120 Volt Power Cord

Power Sofa with Headrest and Lumbar Assembly Instructions

NOTICE: – To reduce the risk of product damage:

- Do not plug in until instructed.

1. Once the furniture is unpacked, carefully remove the red electrical components bag from the body bracket and set aside; depending on the product purchased, inside the bag are the power supply, power cord, optional remote and three AAA batteries for the optional remote (FIGURE 1).

WARNING – To reduce the risk of injury:

- Do not operate the unit until the back is installed and locked.
- The back of the unit must be lifted for assembly. Please seek assistance if you are unable to lift at least 45 pounds without strain.

2. Make back electrical connections.

- Lay the back across the arms of the unit. Turn the locking levers, located on the brackets attached to the back (one on each side), to a 90° angle (FIGURES 2 AND 3).
- Locate and identify the orange and brown electrical connections between the back and the body.
 - The brown connectors on the right side (sitting) are for the adjustable headrest feature. One connector routes from bottom of the back panel and the other between the rear seat and tailgate.
 - The orange connectors on the left side (sitting) are for the adjustable lumbar feature. One connector routes from bottom of the back panel and the other between the rear seat and tailgate.
- Carefully rotate the back until the headrest and lumbar actuator cables are able to reach the connectors.
- Connect the adjustable headrest (FIGURE 4). Align the pins and sockets in the brown connectors, push the connectors together and close the locking cover to secure the connection.
- Connect the adjustable lumbar (FIGURE 4). Align the pins and sockets in the orange connectors, push the connectors together and close the locking cover to secure the connection.

3. Install the back.

- Continue rotating the back at a slight angle, making sure the headrest and lumbar connections fall between the rear seat and tailgate, and align the brackets on the back with the brackets on the body (FIGURE 2).
- Lower the back onto the body, making sure the back and body brackets are completely engaged.
 - To make sure the back is properly installed with both sets of back and body brackets engaged, stand behind the chair and twist the back from side to side. If one or both sides move out of position the brackets are not engaged (FIGURE 5). Remove the back and repeat the steps above.
 - If you are unable to install the back properly, contact your La-Z-Boy® dealer for assistance.
- Lock the brackets by using a screwdriver to push down the locking levers (FIGURE 3).

Power Sofa with Headrest and Lumbar Assembly Instructions

FIGURE 1

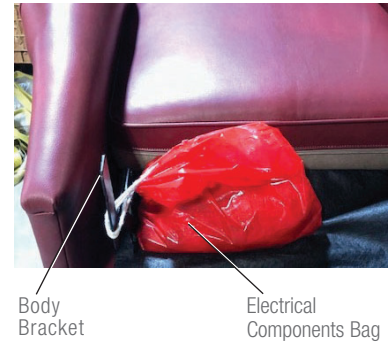

FIGURE 2

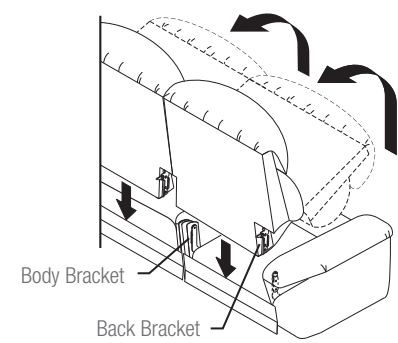

FIGURE 3

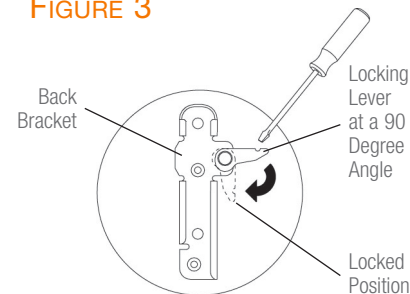

FIGURE 4



FIGURE 5



Back and body brackets on this side are not engaged. Remove the back and reinstall.

Power Sofa with Headrest and Lumbar Assembly Instructions

4. Locate the motor connector, one behind each reclining seat (FIGURE 6). Connect the Y-cable to the motor connectors and to the power supply.
 - Align one motor connector to a long lead Y-cable connector, push the connectors together until seated and close the locking cover to secure the connection (FIGURE 7). Repeat this for the other motor connector and Y-cable long lead. Then align the short lead of the Y-cable to the power supply connector, push the connectors together until seated and close the locking cover to secure the connection (FIGURE 8).
5. Connect the 120 volt power cord to the power supply (FIGURE 9). Do not plug in until instructed in the *Operating Instructions*.
6. Proceed to the *Battery Backup Assembly Instructions*.

To Remove a Back:

1. Unplug the 120 volt power cord and disconnect the power supply from the Y-cable. Reverse the *Assembly Instructions* steps. When lifting the back up from the body, to lay across the arms, **make sure** to do so slowly and carefully to prevent damage to the electrical connections.
2. Repeat step 1 for the other side of the back.

Power Sofa with Headrest and Lumbar Assembly Instructions

FIGURE 6



Motor Connector

FIGURE 7

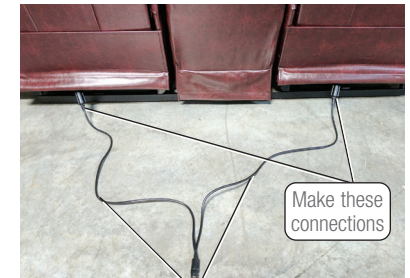

Y-Cable Long Leads

FIGURE 8

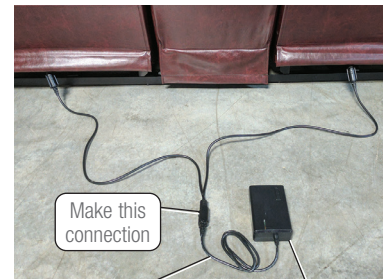

Y-Cable Short Lead

Power Supply

FIGURE 9

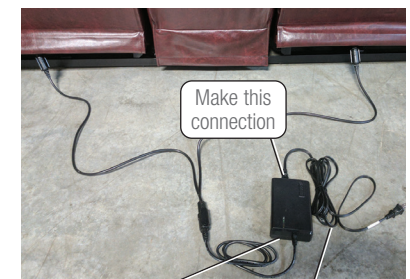

Power Supply

120 Volt Power Cord

Battery Backup Assembly Instructions

NOTICE: Replace the power supply batteries every six months and after each power failure use.

The performance of the built-in battery backup cannot be guaranteed. The backup system is designed to return a reclined unit to the upright, closed position for exiting ease during a power interruption. It is not intended to recline the unit. If you require continuing use during a power outage, then you should purchase a separate battery backup system. Contact your La-Z-Boy® dealer for more information.

When operating on battery backup the furniture operating speed is reduced. In addition, the Memory I and Memory II programs and the USB charging port are disabled.

Always maintain constant, even pressure on the button when operating on battery backup to reduce the energy consumption.

Replace the batteries every six months and after *each* power failure use.

The battery backup is located in the power supply and uses two 9-volt alkaline batteries (not included).

1. Unplug the 120 volt power cord from the electrical outlet, and disconnect the power supply connector from either the Y-cable connector or motor connector, whichever comes with the product.
2. Depending on the style purchased, the battery compartment is located in either the bottom or side of the power supply. Locate the battery compartment and slide the battery cover over to access the battery compartment. Your power supply will look like FIGURE 1 or FIGURE 2.
3. Snap the connection caps on the battery terminals. Place the batteries in the power supply.
4. Slide the battery cover(s) over the batteries.

FIGURE 1

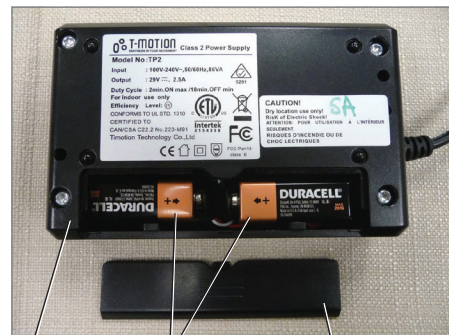

Power Supply
(2) 9-Volt Alkaline Batteries
Battery Cover

PowerReclineXR® & PowerReclineXR™ Supply Specifications:

Input: 100-240V~, AC 50/60 Hz 1.5A
Output: 29V, DC 2A

FIGURE 2

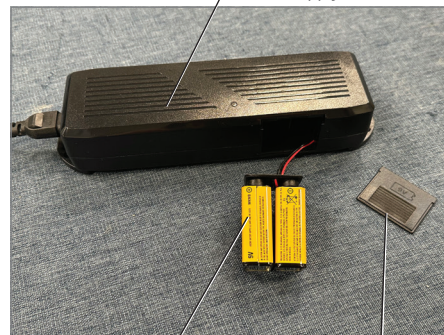

Power Supply
(2) 9-Volt Alkaline Batteries
Battery Cover

Power Supply Specifications:

Input: AC 100V-240V~ 50/60Hz, 1.6A
Output: DC 29V 2A

Power Wall Recliner and Power Sofa Base Assembly Instructions

Adjust the glides to ensure a height that provides a clear path for operation of the legrest. Each glide is attached to the base rail by one jam nut and one lock washer on top of the base rail, and one jam nut on the bottom of the base rail.

- To extend the glide, loosen the upper jam nut by rotating clockwise. Turn the lower jam nut clockwise to the desired height.
- Tighten the upper jam nut by rotating counterclockwise.
- Repeat steps one and two for each adjustable glide on the unit, if needed.
- Repeat this procedure, as necessary, to adjust the front height of the unit and level it.

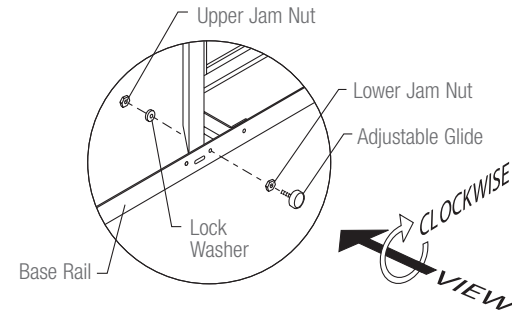

Operating Instructions for Power Sofa with Headrest with Control Panel

⚠ DANGER – To reduce the risk of electric shock, serious injury or death:

- Liquids exposed to electricity pose an immediate risk of electric shock. Do not use this unit if the power control is damaged, wet, in contact with or near spilled water or any liquid. Do not use the unit if the button activation switch has been exposed to water or any liquid. Do not handle the plug or remote control with wet hands.
- Do not attempt to disassemble, modify or service the product or motor; no serviceable parts are inside. Only use genuine La-Z-Boy® parts and battery packs with the furniture. Contact your La-Z-Boy dealer for service.

⚠ WARNING – To reduce the risk of electric shock or serious injury:

- Plug directly into a wall outlet. Do not use an extension cord, adapter, surge protector or power strip.
- Power Motion Furniture with Headrest units are intended for a single occupant not exceeding 300 pounds per seat. Do not operate an individual seat with more than one occupant in or on any part of the individual seat.
- To safely exit the unit and prevent a tripping hazard, bring the back upright and close the legrest.

NOTICE: After 1 minute of continuous operation, allow the system to rest for 9 minutes.

Only proceed after having followed the Assembly Instructions completely.

Operating Instructions for Furniture with a Control Panel:

Plug the power cord directly into a wall outlet. *Make sure there is enough slack in the cord running from the chair to the outlet to allow for rocking and reclining. Never stretch or strain a cord.*



The power features are operated by the toggles on the Control Panel located on the outside arm. Each feature has a dedicated toggle for independent operation of the feature, or simultaneous operation of multiple features when more than one toggle is pressed. *

Press rearward the Back and Legrest toggle to increase the amount of recline or extension. Press the toggle forward to retract the back and legrest.

Press the Headrest toggle forward to increase the amount of adjustment. Press the toggle rearward to decrease the amount of adjustment.

The Control Panel also features Memory I, Memory II and Home buttons for personal, effortless operation and added comfort. Two preferred recline settings may be stored for a more enjoyable reclining experience. Press and release a stored Memory button (not holding for more than 2 seconds) and the furniture automatically moves to the stored setting. If no setting is stored, the furniture will move to its home, or upright, closed and stored position. Press and release the Home button and the furniture automatically moves to its home position.

A handy USB port for charging small personal electronic devices is located in the Control Panel to keep your devices close at hand and ready for use at all times. *The USB port is designed to turn off when the input voltage drops below 22V. USB ports may temporarily become inoperable while the unit is in motion.*

Unplug the power supply from the wall outlet if you are going to be away from your residence for an extended period of time.

* When the furniture is powered by the 9-volt battery backup or the *optional* rechargeable lithium-ion battery pack, only two features can be operated at the same time.

Operating Instructions for Power Sofa with Headrest with Control Panel

Right Side Sitting Featured; Left Side Sitting Opposite This View

Headrest toggle

Press the Headrest toggle forward and hold to rotate the headrest forward. Or press it rearward and hold to return the headrest. Release the button to stop the headrest in any position, or when fully extended or fully retracted.

USB port

Rearward

Back toggle

Press the Back toggle rearward and hold to recline the back. Or press it forward and hold to return the back to the upright position. Release the button to stop the back in any reclined position, or when fully reclined or fully raised.

Legrest toggle

Press the Legrest toggle rearward and hold to extend the legrest and tilt the chair body backward. Or press it forward and hold to close the legrest and return the chair body. Release the button to stop the legrest in any extended position, or when fully raised or fully closed.

Home button

Press and release the Home button to return the furniture to the upright, closed, stored position.

Forward

Memory I button
Memory II button

Press and release a Memory button to automatically move the furniture to the stored setting. *(pressing and holding stores the setting)*

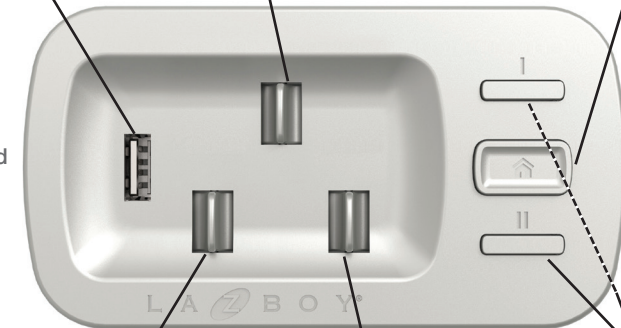

USB Output Specifications:

5 VDC, 1.0A

⚠ DANGER – To reduce the risk of burns, electric shock, serious injury or death:

- Liquids exposed to electricity pose an immediate risk of electric shock. Do not use this unit if the power control is damaged, wet, in contact with or near spilled water or any liquid. Do not use the unit if the button activation switch has been exposed to water or any liquid. Do not handle the plug or remote control with wet hands.

Operating Instructions for Power Sofa with Headrest with Control Panel

To Program and Use the Memory I or Memory II:

1. Adjust the furniture to the best and most comfortable position for you using the toggle buttons.
2. Press and hold the Memory I or Memory II button for three (or more) seconds.
3. Listen for the “beep” to indicate the setting was saved in memory.
 - Memory I setting plays a single beep to indicate a successful save.
 - Memory II setting plays a double beep to indicate a successful save.
 - Three quick beeps play when the setting did not successfully save.
4. The next time you use your furniture, press and release either the Memory I or Memory II button (not holding longer than two seconds) and the furniture automatically moves to the saved setting. If no setting is stored, the furniture moves to its home, upright, closed and stored position instead.

Pressing a toggle or button on the control panel will stop the automatic motion of the furniture. The furniture does not restart once the toggle or button is released. Another press of the Memory I or Memory II button is required to start the furniture in motion again.

NOTE: All features start in motion upon a Memory button press if the feature is programmed to recline or extend, except for the headrest.* When the headrest is programmed to extend, the headrest does not start in motion until the back reaches approximately 40% recline, or its programmed recline setting if set to less than 40% recline. This is done to guard against an undesirable positioning of the head and neck when moving into the stored recline setting.

* Furniture must be plugged into a power outlet or powered by the *optional* rechargeable lithium-ion battery pack for the Memory feature to function. This feature is disabled when powered by the 9-volt battery backup. Additionally, when powered by the *optional* rechargeable lithium-ion battery pack, only two features operate at the same time.

(Page intentionally left blank)

To Use the Home Button:

The Home button returns the back to its fully upright position and the legrest, headrest and lumbar to the fully retracted and closed position.

Press and release the Home button. The furniture automatically starts in motion, moving the back, legrest, headrest and lumbar back to the upright and retracted positions under full, normal power.

All motion stops if any toggle or button is pressed while the furniture is moving to home. The motion does not resume when the toggle or button is released. Another press and release of the Home button is required to restart the automatic home program.

NOTE: When the furniture is powered by the 9-volt battery back-up, the back and legrest move to the home position first. Once the back and legrest are fully upright and retracted, then the headrest will begin to move to the retracted, home position. When powered by the *optional* rechargeable lithium-ion battery pack, the headrest will return to the Home position first, and then the back and legrest return to Home.

To Use the USB Charging Port:

Plug the USB cable of a small portable electronic device into the USB charging port. Unplug the USB cable from the charging port when charging is complete. *The USB port is for charging only and does not save or transfer data. The USB port is designed to turn off when the input voltage drops below 22V. USB ports may temporarily become inoperable while the unit is in motion.*

NOTE: When the furniture is operating on the 9-volt battery back-up in the power supply, the USB charge port is disabled. When the furniture is powered by the *optional* rechargeable lithium-ion battery pack, the USB port is enabled, as long as there is adequate charge.

Operating Instructions for Power Sofa with Headrest and Lumbar with Control Panel

⚠ DANGER – To reduce the risk of electric shock, serious injury or death:

- Liquids exposed to electricity pose an immediate risk of electric shock. Do not use this unit if the power control is damaged, wet, in contact with or near spilled water or any liquid. Do not use the unit if the button activation switch has been exposed to water or any liquid. Do not handle the plug or remote control with wet hands.
- Do not attempt to disassemble, modify or service the product or motor; no serviceable parts are inside. Only use genuine La-Z-Boy® parts and battery packs with the furniture. Contact your La-Z-Boy dealer for service.

⚠ WARNING – To reduce the risk of electric shock or serious injury:

- Plug directly into a wall outlet. Do not use an extension cord, adapter, surge protector or power strip.
- Power Motion Furniture with Headrest and Lumbar units are intended for a single occupant not exceeding 300 pounds per seat. Do not operate an individual seat with more than one occupant in or on any part of the individual seat.
- To safely exit the unit and prevent a tripping hazard, bring the back upright and close the legrest.

NOTICE: After 1 minute of continuous operation, allow the system to rest for 9 minutes.

Only proceed after having followed the Assembly Instructions completely.

Operating Instructions for Furniture with a Control Panel:

Plug the power cord directly into a wall outlet. *Make sure there is enough slack in the cord running from the chair to the outlet to allow for reclining. Never stretch or strain a cord.*

The power features are operated by the toggles on the Control Panel located on the outside arm. Each feature has a dedicated toggle for independent operation of the feature, or simultaneous operation of multiple features when more than one toggle is pressed. *



Press rearward the Back and Legrest toggle to increase the amount of recline or extension. Press the toggle forward to retract the back and legrest.

Press the Headrest and Lumbar toggle forward to increase the amount of adjustment. Press the toggle rearward to decrease the amount of adjustment. Press the toggle rearward to decrease the amount of adjustment.

The Control Panel also features Memory I, Memory II and Home buttons for personal, effortless operation and added comfort. Two preferred recline settings may be stored for a more enjoyable reclining experience. Press and release a stored Memory button (not holding for more than 2 seconds) and the furniture automatically moves to the stored setting. If no setting is stored, the furniture will move to its home, or upright, closed and stored position. Press and release the Home button and the furniture automatically moves to its home position.

A handy USB port for charging small personal electronic devices is located in the cradle to keep your devices close at hand and ready for use at all times. *The USB port is designed to turn off when the input voltage drops below 22V. USB ports may temporarily become inoperable while the unit is in motion.*

Unplug the power supply from the wall outlet if you are going to be away from your residence for an extended period of time.

* When the furniture is powered by the 9-volt battery backup or the optional rechargeable lithium-ion pack, only two features can be operated at the same time.

Operating Instructions for Power Sofa with Headrest and Lumbar with Control Panel

Right Side Sitting Featured; Left Side Sitting Opposite This View

Back toggle

Press the Back toggle rearward and hold to recline the chair back. Or press it forward and hold to return the back to the upright position. Release the button to stop the back in any reclined position, or when fully reclined or fully raised.

Headrest toggle

Press the Headrest toggle forward and hold to rotate the headrest forward. Or press it rearward and hold to return the headrest. Release the button to stop the headrest in any position, or when fully extended or fully retracted.

USB port

Rearward

Legrest toggle

Press the Legrest toggle rearward and hold to extend the legrest and tilt the chair body backward. Or press it forward and hold to close the legrest and return the chair body. Release the button to stop the legrest in any extended position, or when fully raised or fully closed.

Home button

Press and release the Home button to return the furniture to the upright, closed, stored position.

Forward

Memory I button Memory II button

Press and release a Memory button to automatically move the furniture to the stored setting. (pressing and holding stores the setting)

Lumbar toggle

Press the Lumbar toggle forward and hold to increase the lumbar intensity. Or press it rearward and hold to decrease lumbar intensity. Release the button to stop the lumbar in any position, or when fully extended or fully retracted.

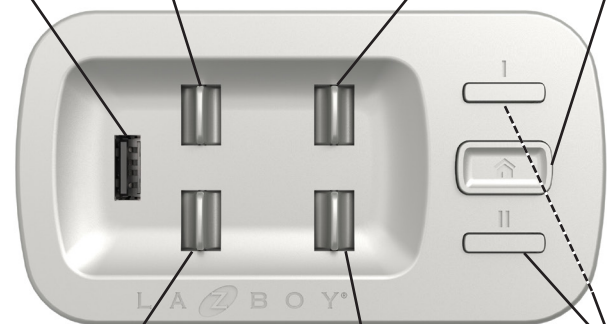

USB Output Specifications:

5 VDC, 1.0A

⚠ DANGER – To reduce the risk of burns, electric shock, serious injury or death:

- Liquids exposed to electricity pose an immediate risk of electric shock. Do not use this unit if the power control is damaged, wet, in contact with or near spilled water or any liquid. Do not use the unit if the button activation switch has been exposed to water or any liquid. Do not handle the plug or remote control with wet hands.

Operating Instructions for Power Sofa with Headrest and Lumbar with Control Panel

To Program and Use the Memory I or Memory II:

1. Adjust the furniture to the best and most comfortable position for you using the toggle buttons.
2. Press and hold the Memory I or Memory II button for three (or more) seconds.
3. Listen for the “beep” to indicate the setting was saved in memory.
 - Memory I setting plays a single beep to indicate a successful save.
 - Memory II setting plays a double beep to indicate a successful save.
 - Three quick beeps play when the setting did not successfully save.
4. The next time you use your furniture, press and release either the Memory I or Memory II button (not holding longer than two seconds) and the furniture automatically moves to the saved setting. If no setting is stored, the furniture moves to its home, upright, closed and stored position instead.

Pressing a toggle or button on the control panel will stop the automatic motion of the furniture. The furniture does not restart once the toggle or button is released. Another press of the Memory I or Memory II button is required to start the furniture in motion again.

NOTE: All features start in motion upon a Memory button press if the feature is programmed to recline or extend, except for the headrest.* When the headrest is programmed to extend, the headrest does not start in motion until the back reaches approximately 40% recline, or its programmed recline setting if set to less than 40% recline. This is done to guard against an undesirable positioning of the head and neck when moving into the stored recline setting.

* Furniture must be plugged into a power outlet or powered by the *optional* rechargeable lithium-ion battery pack for the Memory feature to function. This feature is disabled when powered by the 9-volt battery backup. Additionally, when powered by the *optional* rechargeable lithium-ion battery pack, only two features operate at the same time.

(Page intentionally left blank)

To Use the Home Button:

The Home button returns the back to its fully upright position and the legrest, headrest and lumbar to the fully retracted and closed position.

Press and release the Home button. The furniture automatically starts in motion, moving the back, legrest, headrest and lumbar back to the upright and retracted positions under full, normal power.

All motion stops if any toggle or button is pressed while the furniture is moving to home. The motion does not resume when the toggle or button is released. Another press and release of the Home button is required to restart the automatic home program.

NOTE: When the furniture is powered by the 9-volt battery back-up, the back and legrest move to the home position first. Once the back and legrest are fully upright and retracted, then the headrest and lumbar begin to move to the retracted, home position. When powered by the *optional* rechargeable lithium-ion battery pack, the headrest and lumbar return to the Home position first, and then the back and legrest return to Home.

To Use the USB Charging Port:

Plug the USB cable of a small portable electronic device into the USB charging port. Unplug the USB cable from the charging port when charging is complete. *The USB port is for charging only and does not save or transfer data. The USB port is designed to turn off when the input voltage drops below 22V. USB ports may temporarily become inoperable while the unit is in motion.*

NOTE: When the furniture is operating on the 9-volt battery back-up in the power supply, the USB charge port is disabled. When the furniture is powered by the *optional* rechargeable lithium-ion battery pack, the USB port is enabled, as long as there is adequate charge.

Operating Instructions for Power Recliner with Headrest with Wireless Remote

⚠ DANGER – To reduce the risk of electric shock, serious injury or death:

- Liquids exposed to electricity pose an immediate risk of electric shock. Do not use this unit if the power control is damaged, wet, in contact with or near spilled water or any liquid. Do not use the unit if the button activation switch has been exposed to water or any liquid. Do not handle the plug or remote control with wet hands.
- Do not attempt to disassemble, modify or service the product or motor; no serviceable parts are inside. Only use genuine La-Z-Boy® parts and battery packs with the furniture. Contact your La-Z-Boy dealer for service.

⚠ WARNING – To reduce the risk of electric shock or serious injury:

- Plug directly into a wall outlet. Do not use an extension cord, adapter, surge protector or power strip.
- Sit down in the unit slowly. To avoid tip over, do not throw your weight against the back of the unit. Move the unit into or out of the reclining position slowly, making sure that no children or pets are in close proximity.
- The Power Rocking Recliner and Power Wall Recliner with Headrest units are intended for a single occupant not exceeding 300 pounds per seat. Do not operate an individual seat with more than one occupant in or on any part of the individual seat.
- To safely exit the unit and prevent a tripping hazard, bring the back upright and close the legrest.

NOTICE: After 1 minute of continuous operation, allow the system to rest for 9 minutes.

Only proceed after having followed the Assembly Instructions completely.

Operating Instructions for Furniture with Wireless Remote:

Plug the power cord directly into a wall outlet. *Make sure there is enough slack in the cord running from the chair to the outlet to allow for rocking and reclining. Never stretch or strain a cord.*

The power features are operated by the buttons on the remote located in the remote cradle on the outside arm, and by the buttons on the cradle itself. Each feature has a dedicated button on the remote for independent operation of the feature, or simultaneous operation of multiple features when more than one button is pressed. *

A press on the left side of a button (arrow UP) on the remote increases the amount of recline or adjustment, while a press on the right side (arrow DOWN) decreases the amount of recline or adjustment.

The Remote and Cradle both feature a Memory I, Memory II and Home button for personal, effortless operation and added comfort. Two preferred recline settings may be stored for a more enjoyable reclining experience at the mere press of a button. Press and release a stored Memory button (not holding for more than 2 seconds) and the furniture automatically moves to the stored setting. Press and release the Home button and the furniture automatically moves to its home, or upright, closed and stored position.

A handy USB port for charging small personal electronic devices is located in the cradle to keep your devices close at hand and ready for use at all times. *The USB port is designed to turn off when the input voltage drops below 22V. USB ports may temporarily become inoperable while the unit is in motion.*

Unplug the power supply from the wall outlet if you are going to be away from your residence for an extended period of time.

* When the furniture is powered by the 9-volt battery backup or the optional rechargeable lithium-ion pack, only two features can be operated at the same time.



Operating Instructions for Power Recliner with Headrest with Wireless Remote

Back button

Press the Back button arrow UP and hold to recline the back. Or press the arrow DOWN and hold to return the back to the upright position. Release the button to stop the back in any reclined position or when fully reclined or fully raised.

Home button

Press and release the Home button to automatically return the furniture to its upright, closed and stored position.

Memory I and Memory II buttons

Press and release the Memory I or Memory II button to automatically move the furniture to a stored setting. *(pressing and holding stores the setting)*

Headrest button

Press the Headrest button arrow UP and hold to rotate the headrest forward. Or press the arrow DOWN and hold to return the headrest. Release the button to stop the headrest in any position or when fully extended or fully retracted.

Legrest button

Press the Legrest arrow UP and hold to extend the legrest and tilt the chair body backward. Or press the arrow DOWN and hold to close the legrest and return the chair body. Release the button to stop the legrest in any extended position or when fully raised or fully closed.

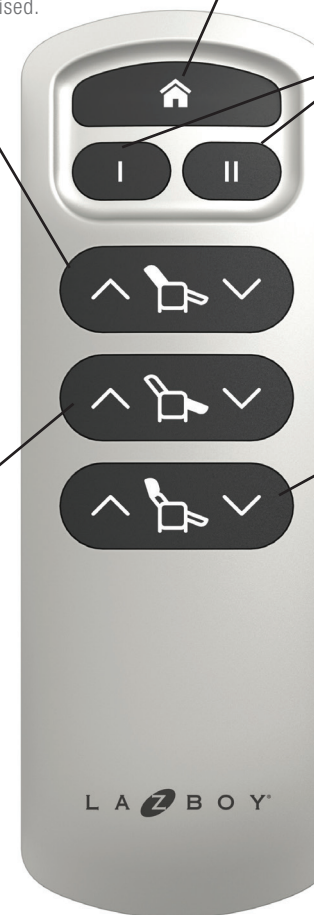

⚠ DANGER – To reduce the risk of burns, electric shock, serious injury or death:

- Liquids exposed to electricity pose an immediate risk of electric shock. Do not use this unit if the power control is damaged, wet, in contact with or near spilled water or any liquid. Do not use the unit if the button activation switch has been exposed to water or any liquid. Do not handle the plug or remote control with wet hands.

Operating Instructions for Power Recliner with Headrest and Lumbar with Wireless Remote

⚠ DANGER – To reduce the risk of electric shock, serious injury or death:

- Liquids exposed to electricity pose an immediate risk of electric shock. Do not use this unit if the power control is damaged, wet, in contact with or near spilled water or any liquid. Do not use the unit if the button activation switch has been exposed to water or any liquid. Do not handle the plug or remote control with wet hands.
- Do not attempt to disassemble, modify or service the product or motor; no serviceable parts are inside. Only use genuine La-Z-Boy® parts and battery packs with the furniture. Contact your La-Z-Boy dealer for service.

⚠ WARNING – To reduce the risk of electric shock or serious injury:

- Plug directly into a wall outlet. Do not use an extension cord, adapter, surge protector or power strip.
- Sit down in the unit slowly. To avoid tip over, do not throw your weight against the back of the unit. Move the unit into or out of the reclining position slowly, making sure that no children or pets are in close proximity.
- The Power Rocking Recliner and Power Wall Recliner with Headrest and Lumbar units are intended for a single occupant not exceeding 300 pounds per seat. Do not operate an individual seat with more than one occupant in or on any part of the individual seat.
- To safely exit the unit and prevent a tripping hazard, bring the back upright and close the legrest.

NOTICE: After 1 minute of continuous operation, allow the system to rest for 9 minutes.

Only proceed after having followed the Assembly Instructions completely.

Operating Instructions for Furniture with Wireless Remote:

Plug the power cord directly into a wall outlet. *Make sure there is enough slack in the cord running from the chair to the outlet to allow for rocking and reclining. Never stretch or strain a cord.*

The power features are operated by the buttons on the remote located in the remote cradle on the outside arm, and by the buttons on the cradle itself. Each feature has a dedicated button on the remote for independent operation of the feature, or simultaneous operation of multiple features when more than one button is pressed. *

A press on the left side of a button (arrow UP / +) on the remote increases the amount of recline or adjustment, while a press on the right side (arrow DOWN / -) decreases the amount of recline or adjustment.

The Remote and Cradle both feature a Memory I, Memory II and Home button for personal, effortless operation and added comfort. Two preferred recline settings may be stored for a more enjoyable reclining experience at the mere press of a button. Press and release a stored Memory button (not holding for more than 2 seconds) and the furniture automatically moves to the stored setting. Press and release the Home button and the furniture automatically moves to its home, or upright, closed and stored position.

A handy USB port for charging small personal electronic devices is located in the cradle to keep your devices close at hand and ready for use at all times. *The USB port is designed to turn off when the input voltage drops below 22V. USB ports may temporarily become inoperable while the unit is in motion.*

Unplug the power supply from the wall outlet if you are going to be away from your residence for an extended period of time.

* When the furniture is powered by the 9-volt battery backup or the optional rechargeable lithium-ion pack, only two features can be operated at the same time.



Operating Instructions for Power Recliner with Headrest and Lumbar with Wireless Remote

Back button

Press the Back button arrow UP and hold to recline the back. Or press the arrow DOWN and hold to return the back to the upright position. Release the button to stop the back in any reclined position or when fully reclined or fully raised.

Home button

Press and release the Home button to automatically return the furniture to its upright, closed and stored position.

Memory I and Memory II buttons

Press and release the Memory I or Memory II button to automatically move the furniture to a stored setting. *(pressing and holding stores the setting)*

Headrest button

Press the Headrest button arrow UP and hold to rotate the headrest forward. Or press the arrow DOWN and hold to return the headrest. Release the button to stop the headrest in any position or when fully extended or fully retracted.

Lumbar button

Press the Lumbar button + and hold to increase the lumbar intensity. Or press the - and hold to decrease lumbar intensity. Release the button to stop the lumbar in any position or when fully extended or fully retracted.

Legrest button

Press the Legrest arrow UP and hold to extend the legrest and tilt the chair body backward. Or press the arrow DOWN and hold to close the legrest and return the chair body. Release the button to stop the legrest in any extended position or when fully raised or fully closed.



⚠ DANGER – To reduce the risk of burns, electric shock, serious injury or death:

- Liquids exposed to electricity pose an immediate risk of electric shock. Do not use this unit if the power control is damaged, wet, in contact with or near spilled water or any liquid. Do not use the unit if the button activation switch has been exposed to water or any liquid. Do not handle the plug or remote control with wet hands.

Operating Instructions for Power Sofa with Headrest with Wireless Remote

DANGER – To reduce the risk of electric shock, serious injury or death:

- Liquids exposed to electricity pose an immediate risk of electric shock. Do not use this unit if the power control is damaged, wet, in contact with or near spilled water or any liquid. Do not use the unit if the button activation switch has been exposed to water or any liquid. Do not handle the plug or remote control with wet hands.
- Do not attempt to disassemble, modify or service the product or motor; no serviceable parts are inside. Only use genuine La-Z-Boy® parts and battery packs with the furniture. Contact your La-Z-Boy dealer for service.

WARNING – To reduce the risk of electric shock or serious injury:

- Plug directly into a wall outlet. Do not use an extension cord, adapter, surge protector or power strip.
- Power Motion Furniture with Headrest units are intended for a single occupant not exceeding 300 pounds per seat. Do not operate an individual seat with more than one occupant in or on any part of the individual seat.
- To safely exit the unit and prevent a tripping hazard, bring the back upright and close the legrest.

NOTICE: After 1 minute of continuous operation, allow the system to rest for 9 minutes.

Only proceed after having followed the Assembly Instructions completely.

Operating Instructions for Furniture with Wireless Remote:

Plug the power cord directly into a wall outlet. *Make sure there is enough slack in the cord running from the chair to the outlet to allow for rocking and reclining. Never stretch or strain a cord.*

The power features are operated by the buttons on the remote located in the remote cradle on the outside arm, and by the buttons on the cradle itself. Each feature has a dedicated button on the remote for independent operation of the feature, or simultaneous operation of multiple features when more than one button is pressed. *

A press on the left side of a button (arrow UP) on the remote increases the amount of recline or adjustment, while a press on the right side (arrow DOWN) decreases the amount of recline or adjustment.

The Remote and Cradle both feature a Memory I, Memory II and Home button for personal, effortless operation and added comfort. Two preferred recline settings may be stored for a more enjoyable reclining experience at the mere press of a button. Press and release a stored Memory button (not holding for more than 2 seconds) and the furniture automatically moves to the stored setting. Press and release the Home button and the furniture automatically moves to its home, or upright, closed and stored position.

A handy USB port for charging small personal electronic devices is located in the cradle to keep your devices close at hand and ready for use at all times. *The USB port is designed to turn off when the input voltage drops below 22V. USB ports may temporarily become inoperable while the unit is in motion.*

Unplug the power supply from the wall outlet if you are going to be away from your residence for an extended period of time.

* When the furniture is powered by the 9-volt battery backup or the optional rechargeable lithium-ion pack, only two features can be operated at the same time.



Operating Instructions for Power Sofa with Headrest with Wireless Remote

Back button

Press the Back button arrow UP and hold to recline the back. Or press the arrow DOWN and hold to return the back to the upright position. Release the button to stop the back in any reclined position or when fully reclined or fully raised.

Home button

Press and release the Home button to automatically return the furniture to its upright, closed and stored position.

Memory I and Memory II buttons

Press and release the Memory I or Memory II button to automatically move the furniture to a stored setting. *(pressing and holding stores the setting)*

Headrest button

Press the Headrest button arrow UP and hold to rotate the headrest forward. Or press the arrow DOWN and hold to return the headrest. Release the button to stop the headrest in any position or when fully extended or fully retracted.

Legrest button

Press the Legrest arrow UP and hold to extend the legrest and tilt the chair body backward. Or press the arrow DOWN and hold to close the legrest and return the chair body. Release the button to stop the legrest in any extended position or when fully raised or fully closed.

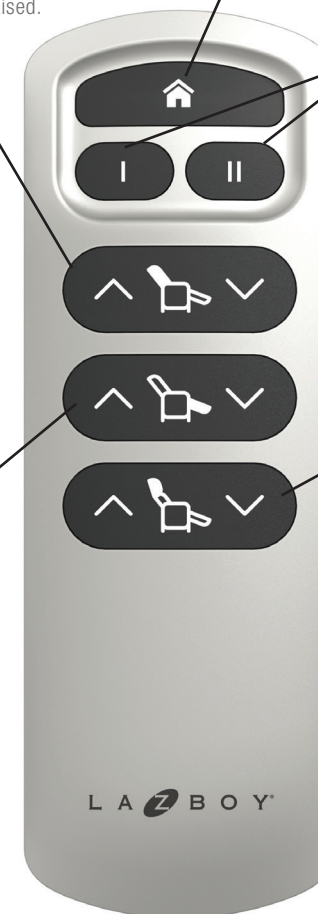

DANGER – To reduce the risk of burns, electric shock, serious injury or death:

- Liquids exposed to electricity pose an immediate risk of electric shock. Do not use this unit if the power control is damaged, wet, in contact with or near spilled water or any liquid. Do not use the unit if the button activation switch has been exposed to water or any liquid. Do not handle the plug or remote control with wet hands.

Operating Instructions for Power Sofa with Headrest and Lumbar with Wireless Remote

⚠ DANGER – To reduce the risk of electric shock, serious injury or death:

- Liquids exposed to electricity pose an immediate risk of electric shock. Do not use this unit if the power control is damaged, wet, in contact with or near spilled water or any liquid. Do not use the unit if the button activation switch has been exposed to water or any liquid. Do not handle the plug or remote control with wet hands.
- Do not attempt to disassemble, modify or service the product or motor; no serviceable parts are inside. Only use genuine La-Z-Boy® parts and battery packs with the furniture. Contact your La-Z-Boy dealer for service.

⚠ WARNING – To reduce the risk of electric shock or serious injury:

- Plug directly into a wall outlet. Do not use an extension cord, adapter, surge protector or power strip.
- Power Motion Furniture with Headrest and Lumbar units are intended for a single occupant not exceeding 300 pounds per seat. Do not operate an individual seat with more than one occupant in or on any part of the individual seat.
- To safely exit the unit and prevent a tripping hazard, bring the back upright and close the legrest.

NOTICE: After 1 minute of continuous operation, allow the system to rest for 9 minutes.

Only proceed after having followed the Assembly Instructions completely.

Operating Instructions for Furniture with Wireless Remote:

Plug the power cord directly into a wall outlet. *Make sure there is enough slack in the cord running from the chair to the outlet to allow for rocking and reclining. Never stretch or strain a cord.*

The power features are operated by the buttons on the remote located in the remote cradle on the outside arm, and by the buttons on the cradle itself. Each feature has a dedicated button on the remote for independent operation of the feature, or simultaneous operation of multiple features when more than one button is pressed. *

A press on the left side of a button (arrow UP / +) on the remote increases the amount of recline or adjustment, while a press on the right side (arrow DOWN / -) decreases the amount of recline or adjustment.

The Remote and Cradle both feature a Memory I, Memory II and Home button for personal, effortless operation and added comfort. Two preferred recline settings may be stored for a more enjoyable reclining experience at the mere press of a button. Press and release a stored Memory button (not holding for more than 2 seconds) and the furniture automatically moves to the stored setting. Press and release the Home button and the furniture automatically moves to its home, or upright, closed and stored position.

A handy USB port for charging small personal electronic devices is located in the cradle to keep your devices close at hand and ready for use at all times. *The USB port is designed to turn off when the input voltage drops below 22V. USB ports may temporarily become inoperable while the unit is in motion.*

Unplug the power supply from the wall outlet if you are going to be away from your residence for an extended period of time.

* When the furniture is powered by the 9-volt battery backup or the optional rechargeable lithium-ion pack, only two features can be operated at the same time.



Operating Instructions for Power Sofa with Headrest and Lumbar with Wireless Remote

Back button

Press the Back button arrow UP and hold to recline the back. Or press the arrow DOWN and hold to return the back to the upright position. Release the button to stop the back in any reclined position or when fully reclined or fully raised.

Home button

Press and release the Home button to automatically return the furniture to its upright, closed and stored position.

Memory I and Memory II buttons

Press and release the Memory I or Memory II button to automatically move the furniture to a stored setting. *(pressing and holding stores the setting)*

Headrest button

Press the Headrest button arrow UP and hold to rotate the headrest forward. Or press the arrow DOWN and hold to return the headrest. Release the button to stop the headrest in any position or when fully extended or fully retracted.

Lumbar button

Press the Lumbar button + and hold to increase the lumbar intensity. Or press the - and hold to decrease lumbar intensity. Release the button to stop the lumbar in any position or when fully extended or fully retracted.

Legrest button

Press the Legrest arrow UP and hold to extend the legrest and tilt the chair body backward. Or press the arrow DOWN and hold to close the legrest and return the chair body. Release the button to stop the legrest in any extended position or when fully raised or fully closed.

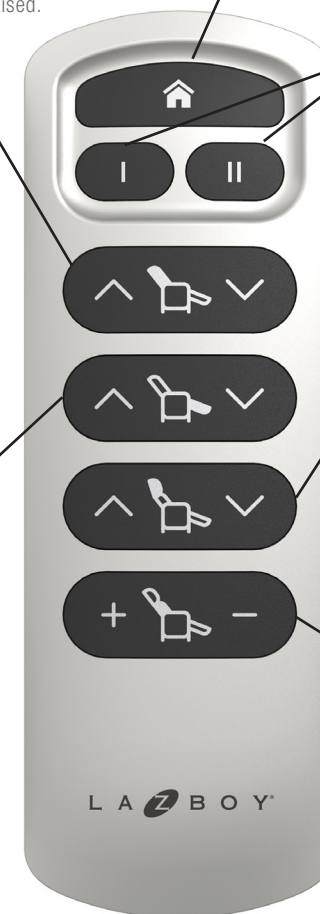

⚠ DANGER – To reduce the risk of burns, electric shock, serious injury or death:

- Liquids exposed to electricity pose an immediate risk of electric shock. Do not use this unit if the power control is damaged, wet, in contact with or near spilled water or any liquid. Do not use the unit if the button activation switch has been exposed to water or any liquid. Do not handle the plug or remote control with wet hands.

Operating Instructions for Wireless Remote

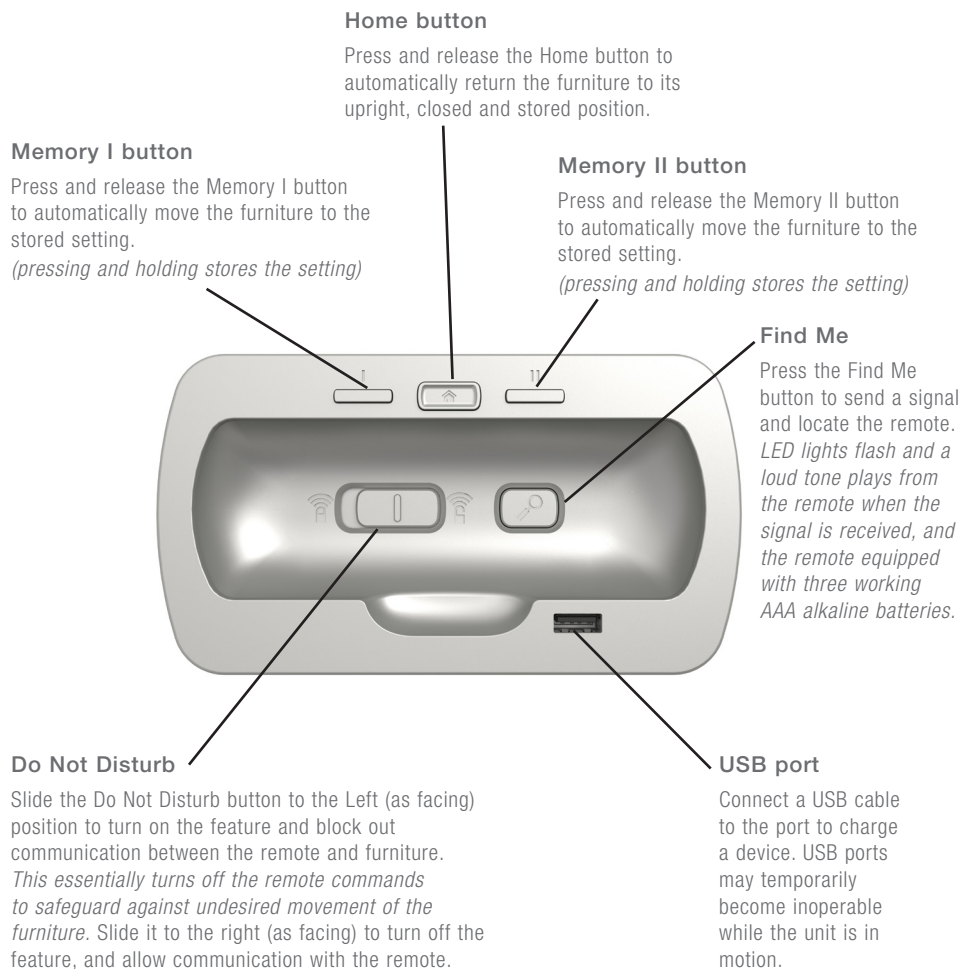

USB Output Specifications: 5 VDC, 1.0A

⚠ DANGER

– To reduce the risk of burns, electric shock, serious injury or death:

- Liquids exposed to electricity pose an immediate risk of electric shock. Do not use this unit if the power control is damaged, wet, in contact with or near spilled water or any liquid. Do not use the unit if the button activation switch has been exposed to water or any liquid. Do not handle the plug or remote control with wet hands.

Operating Instructions for Wireless Remote

Install Batteries in the Remote:

The remote requires three (3) AAA alkaline batteries (included; packed inside the electrical components bag).

1. Remove the remote and AAA batteries from the electrical components bag. Remove the plastic wrap from the batteries.
2. Turn the remote over to access the battery compartment.
3. Slide the battery compartment cover off and set aside (FIGURE 1).
4. Insert three AAA batteries oriented to match the polarity as in indicated by the markings in the battery compartment (FIGURES 2 and 3).
5. Slide the battery compartment cover back in place to close the compartment.

FIGURE 1



Remove Back Cover

FIGURE 2



Polarity Markings Inside the Battery Compartment

FIGURE 3



Insert (3) AAA Alkaline Batteries

Operating Instructions for Wireless Remote

To Program and Use Memory I or Memory II:

1. Use the remote to adjust the furniture to the best and most comfortable position for you.
2. Press and hold the Memory I or Memory II button for three (or more) seconds on either the remote or the cradle.
3. Listen for the “beep” and watch for the LED lights to flash on the remote to indicate the setting was saved in memory.
 - Memory I setting plays a single beep and flashes a single light to indicate a successful save.
 - Memory II setting plays a double beep and flashes a double light to indicate a successful save.
 - Three quick beeps and flashes of light are transmitted from the remote when the setting did not successfully save.
4. The next time you use your furniture, press and release either the Memory I or Memory II button (not holding longer than two seconds), on either the remote or cradle. The furniture automatically moves to the saved setting. If no setting is stored, the furniture moves to its home, upright, closed and stored position instead.

Pressing any button on the remote or cradle, while the furniture is in motion from a Memory button press, stops the automatic movement of the furniture. The furniture does not restart once the button is released. Another press of the Memory I or Memory II button is required to start the furniture in motion again.

If the Memory I or Memory II button is pressed on the remote and then the Do Not Disturb button (cradle) is turned on, all motion stops. The furniture does not automatically resume and continue the move to a Memory I or Memory II setting when the Do Not Disturb button is turned off. If the Memory I or Memory II button is pressed on the cradle and then the Do Not Disturb button is pressed on the cradle, the furniture continues to move to the stored setting. All Remote commands are ignored when Do Not Disturb is on.

NOTE: All features start in motion upon a Memory button press if the feature is programmed to recline or extend, except for the headrest.* When the headrest is programmed to extend, the headrest does not start in motion until the back reaches approximately 40% recline, or its programmed recline setting if set to less than 40% recline. This is done to guard against an undesirable positioning of the head and neck when moving into the stored recline setting.

* Furniture must be plugged into a power outlet or powered by the optional rechargeable lithium-ion battery pack for the Memory feature to function. This feature is disabled when powered by the 9-volt battery backup. Additionally, when powered by the *optional* rechargeable lithium-ion battery pack, only two features operate at the same time.

To Use the Home Button:

The Home button returns the back to its fully upright position and the legrest, headrest and optional lumbar to the fully retracted and closed position.

Press and release the Home button. The furniture automatically starts in motion, moving the back, legrest, headrest and lumbar back to the upright and retracted positions.

All motion stops if any button is pressed while the furniture is moving to home. The motion does not resume when the button is released. Another press and release of the Home button is required to restart the home program.

NOTE: When the furniture is powered by the 9-volt battery back-up, the back and legrest move to the home position first. Once the back and legrest are fully upright and retracted, then the headrest and lumbar return to the retracted, home position. When powered by the *optional* rechargeable lithium-ion battery pack, the headrest and lumbar move to the Home position first, and then the back and legrest move to Home.

Operating Instructions for Wireless Remote

To Use the Do Not Disturb:

Turning on the Do Not Disturb feature blocks the furniture’s communication with the remote. When the remote is blocked, the only features available for use are those with commands, or buttons on the cradle—these are the Memory I, Memory II, Home and Find Me features.

Slide the Do Not Disturb button to the left (facing) position to turn on the feature and block out all commands coming from the remote, allowing only the commands activated by a button press on the cradle. Slide the button to the right position to turn off the feature and unblock the remote, allowing communication between the furniture and remote.

To Use the Find Me:

Use this feature to locate a misplaced or lost remote.

Press and release the Find Me button on the cradle to send a signal to the remote. When the signal reaches the remote, the remote LED lights start flashing and a loud tone plays continuously from the remote for two minutes, or until any key is pressed on the remote. A key press on the remote when in Find Me mode does not produce any movement, it only clears the Find Me response.

You can also clear the Find Me mode by pressing the Find Me button a second time, within two minutes of the first press.

The Find Me mode is always enabled and works regardless if the Do Not Disturb feature is turned on or off. Find Me mode is also enabled when the furniture is operating on the 9-volt battery back-up in the power supply, or the *optional* rechargeable lithium-ion battery pack.

NOTE: For the Find Me feature to operate, the furniture must be powered, working batteries properly installed in the remote and the remote within range of the furniture.

To Use the USB Charging Port:

Plug the USB cable of a small portable electronic device into the USB charging port. Unplug the USB cable from the charging port when charging is complete. *The USB port is for charging only and does not save or transfer data. The USB port is designed to turn off when the input voltage drops below 22V. USB ports may temporarily become inoperable while the unit is in motion.*

NOTE: When the furniture is operating on the 9-volt battery back-up in the power supply, the USB charge port is disabled. When the furniture is powered by the *optional* rechargeable lithium-ion battery pack, the USB port is enabled, as long as there is adequate charge.

Operating Instructions for Wireless Charging Tray

Wireless Charging Tray:

After power is supplied to the unit, place wireless charging compatible cellphone face up into the wireless charging tray.

Most cellphones will indicate the state of charge when wireless charging commences. The time to charge will be dependent on the cellphone and state of charge.

Operating Instructions for Tablet Holder (Power Recliner with Headrest and Lumbar and Accessory Bundle)

Tablet Holder Usage:

1. Remove the protective film from the center of the tablet holder.
2. Adjust the clamps to the appropriate angle to allow for placement of the device (FIGURE 1).
3. Place the device on the holder (FIGURE 2).
4. Adjust the 6 clamps to secure the device to the holder (FIGURE 3).
5. Rotate the tablet holder clockwise or counterclockwise to adjust for vertical or horizontal viewing (FIGURE 4).
6. Adjust vertical tilt by moving the tablet holder upward or downward (FIGURE 5).

FIGURE 1

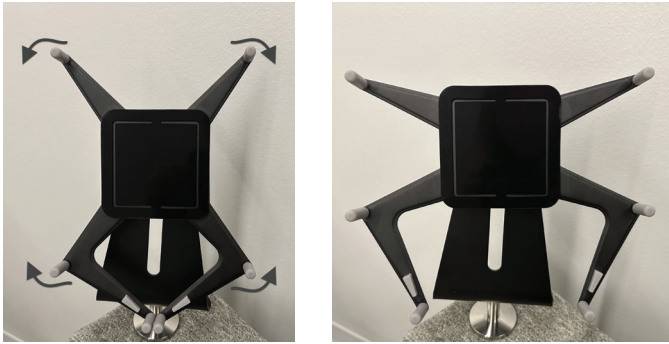

FIGURE 2



FIGURE 3

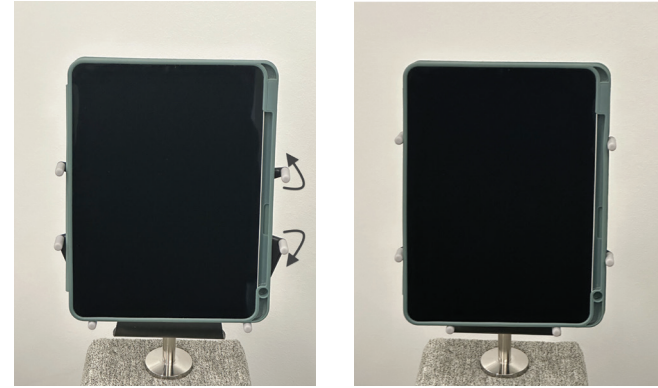

FIGURE 4



FIGURE 5



Troubleshooting

⚠ WARNING – To reduce the risk of burns, fire, electric shock, serious injury or death:

- Never operate the unit with a damaged power supply, electrical cord, plug or connector. Check the condition of the power supplies, electrical cords, plugs and connectors often.
- Keep the electrical cord away from heat sources.
- Power Motion Furniture with and without Headrest and Lumbar units are intended for a single occupant not exceeding 300 pounds per seat. Do not operate an individual seat with more than one occupant in or on any part of the individual seat.

Troubleshooting the Legrest Operation

If the legrest stops moving while closing, it may have encountered an obstruction.

1. Check to make sure there are no obstructions. Lift and hold the legrest up, look for obstructions and remove them.
2. The legrest uses spring tension to close, and will close quickly when the obstruction is removed. Release the legrest slowly to prevent it from slamming shut.

Troubleshooting the Power Rocking Recliner with Headrest and Lumbar and Power Wall Recliner with Headrest and Lumbar Operation

1. Make sure the 120 volt power cord is plugged into an electrical outlet.
2. Check the power supply to make sure the green LED power indicator light is on.
3. Make sure the electrical outlet is working. For example, make sure there are no blown fuses or tripped circuit breakers. If you are unsure of the outlet's condition, check with a qualified electrician.
4. Make sure all the connectors are secure; refer to the *Assembly Instructions*.
5. Make sure the electrical cords are not crimped or pinched. Make sure the electric cord or plug is not damaged.
6. Make sure the operating capacity has not been exceeded and there is only one occupant in the individual seat or unit; refer to the *Operating Instructions*.

Power Supply Replacement

If the power supply must be replaced:

1. Unplug the power supply from the electrical outlet.
2. Unplug the 120 volt power cord from the electrical outlet and disconnect the power supply from either the Y-cable or motor connector, whichever comes with the product; refer to the *Assembly Instructions*.
3. Connect the new power supply to the motor connector or (Y-cable), and close the locking cover when applicable. Connect the 120 volt power cord to the new power supply; refer to the *Assembly Instructions*.
4. Proceed to the Battery Backup *Assembly Instructions*.

If the unit still does not operate properly, contact your dealer for service. Except for the replacement of the power supply, *never attempt to make any repairs or adjustments yourself*.

Troubleshooting

Troubleshooting the Memory Settings

If the Memory setting does not save and the error tone (three quick beeps) is heard after holding a memory button, the Memory program may need to be reset.

1. Press and release the Home button. The furniture automatically moves to its Home position to clear and reset its programmed baseline position, which is Home.
2. Move the furniture to the desired recline position. Press and hold a Memory button. The Memory setting will now save and play the appropriate tone for the button pressed, which is a single or double beep.

If the furniture moves to the Home position instead of a Memory position, check the Memory setting.

1. If the Memory I or Memory II setting is not yet saved, the furniture is programmed to move to its Home position rather than remain idle (unless it is already in the Home position).

Move the furniture to the desired recline position. Press and hold a Memory button. The Memory setting will now save and play the appropriate tone for the button pressed, which is a single or double beep.

2. If a Memory setting is saved and the furniture moves to the Home position, there is an issue with the furniture's position tracking program. When the furniture completes an automatic Home drive cycle, it clears itself and resets its position. All stored Memory settings are retained during the Home cycle.

When the Home drive is complete, press and release the Memory I or Memory II button and the furniture moves to the stored setting.

Troubleshooting the Wireless Remote

If the furniture does not respond to any button presses made from the wireless remote:

1. Make sure the Do Not Disturb button is in the off position, and not turned on.
2. Replace the batteries in the remote. Refer to the battery installation instructions on page 18.
3. Unplug the power supply from the electrical outlet. Disconnect the power supply from the motor connector. Remove the batteries from the remote. Wait 30 seconds. Reinstall the batteries in the remote. Reconnect the power supply to the motor connector. Plug the power supply into the electrical outlet.

Cup Holder Cleaning Instructions

Care and Cleaning Instructions for the Cup Holder

The finish on the cup holder can be damaged during use or cleaning. It is recommended that a coaster be used to reduce the chance for damage, and that the cleaning instructions be followed.

Use water and mild soap, such as dish soap, to clean the cup holders. Dry immediately and thoroughly with a soft clean cloth to maintain the finish.

Do not use harsh, abrasive cleaners on this product.

Furniture Placement Guide

⚠ WARNING – To reduce the risk of serious injury:

- Provide a clear path for operation of the back and legrest. Place tables and area rugs at a distance to allow the legrest to fully extend without rubbing or interference.

To place your reclining unit the proper distance from the wall, fully recline the unit and leave a minimum of 2" of space between the top of the back and the wall.

Place tables and area rugs at a distance to allow the legrest to fully extend without rubbing or interference.



(Page intentionally left blank)



- Safer and cleaner indoor air quality
- GREENGUARD GOLD certification is awarded to products that contain zero or close to zero chemical emissions
- Limits emissions of more than 360 airborne chemicals
- Screened for 15,000 airborne chemicals

¡Felicitaciones!

Usted es ahora el orgulloso propietario de un sillón reclinable eléctrico con apoyacabezas, sillón reclinable eléctrico con mecanismo lumbar y apoyacabezas, sofá eléctrico con apoyacabezas, y sofá eléctrico con mecanismo lumbar y de apoyacabezas de última generación de La-Z-Boy.

Usted ha seleccionado uno de los productos tapizados de mayor calidad que se producen en la industria de mobiliarios, respaldado por nuestra experiencia de más de 90 años en fabricación de alta calidad.

En La-Z-Boy nos sentimos orgullosos de nuestros diseños y artesanía y sabemos que usted gozará del confort y estilo de su nuevo mueble.

IMPORTANTE

Lea las instrucciones de seguridad y demás indicaciones antes de usar su sillón reclinable eléctrico con apoyacabezas, sillón reclinable eléctrico con mecanismo lumbar y apoyacabezas, sofá eléctrico con apoyacabezas, y sofá eléctrico con mecanismo lumbar y de apoyacabezas. Conserve este manual para consultarlo en el futuro.

Tabla de contenidos

Importantes instrucciones de seguridad.....	52-54
Declaraciones de cumplimiento regulatorias para muebles con control remoto inalámbrico.....	55
Instrucciones de armado del sillón reclinable eléctrico con apoyacabezas.....	56-57
Instrucciones de armado del sillón reclinable eléctrico con mecanismo lumbar y apoyacabezas.....	58-59
Instrucciones de armado del sillón reclinable eléctrico con mecanismo lumbar y apoyacabezas con paquete de accesorios.....	60-61
Instrucciones de armado del sofá eléctrico con apoyacabezas.....	62-65
Instrucciones de armado del sofá eléctrico con mecanismo lumbar y apoyacabezas.....	66-69
Instrucciones de armado de las baterías auxiliares.....	70
Instrucciones de armado del sofá reclinable de pared eléctrico y base del sofá eléctrico.....	71
Instrucciones de operación para el sofá eléctrico con apoyacabezas con panel de control.....	72-74
Instrucciones de operación para el sofá eléctrico con apoyacabezas y mecanismo lumbar con panel de control.....	76-78
Instrucciones de operación para el sofá reclinable eléctrico con apoyacabezas con control remoto inalámbrico.....	80-81
Instrucciones de operación para el sofá reclinable eléctrico con apoyacabezas con mecanismo lumbar con control remoto inalámbrico.....	82-83
Instrucciones de operación para el sofá eléctrico con apoyacabezas con control remoto inalámbrico.....	84-85
Instrucciones de operación para el sofá eléctrico con apoyacabezas con mecanismo lumbar con control remoto inalámbrico.....	86-87
Instrucciones de operación del control remoto inalámbrico y de la bandeja de carga inalámbrica.....	88-91
Instrucciones de operación para soporte de tableta.....	92-93
Solución de problemas e instrucciones de limpieza del portavasos.....	94-95
Guía para colocación de muebles.....	96

Exención de responsabilidad: la información y los productos que se presentan en este manual pueden tener algunas diferencias con el producto que compró. La-Z-Boy se reserva el derecho a realizar reemplazos que sean de igual calidad y desempeño.

Importantes instrucciones de seguridad:

Importante: lea estas instrucciones con atención antes de usar el producto. Al armar la unidad, no la enchufe hasta que se indique en las Instrucciones de operación.

PELIGRO – Para reducir el riesgo de choque eléctrico, lesiones graves o muerte:

- Los líquidos expuestos a la electricidad presentan un riesgo inmediato de descarga eléctrica. No utilice esta unidad si el control eléctrico está dañado, mojado, en contacto con agua o cualquier líquido derramado, o cerca de ellos. No utilice la unidad si el interruptor de activación fue expuesto al agua o cualquier otro líquido. No manipule el enchufe o el control remoto con las manos mojadas.
- Mantenga bolsas de plástico alejadas de los niños para que estos no se asfixien.
- Mantenga el cable fuera del alcance de los niños y las mascotas que puedan causar algún daño.
- No intente desmontar, modificar ni reparar el producto o el motor; en su interior no hay piezas reparables. Utilice solamente piezas y baterías originales de La-Z-Boy® con el mueble.

ADVERTENCIA – Para reducir el riesgo de sufrir quemaduras, incendios, choque eléctrico, lesiones graves o muerte:

- Este producto es solamente para uso en espacios interiores residenciales.
- El respaldo de la unidad debe elevarse para ensamblarse. Pida ayuda si no puede levantar al menos 45 libras sin esfuerzo.
- Mantenga el tapizado lejos de las llamas o de cigarrillos encendidos. El tapizado puede quemarse rápidamente y expulsar gases tóxicos y humo denso. Los incendios que comienzan en cualquier otra parte del hogar se pueden extender y afectar el tapizado. Por seguridad, utilice siempre un detector de humo bien instalado con baterías que funcionen correctamente.
- Desenchufe el cordón inmediatamente si detecta olores extraños o humo provenientes de la unidad.
- Enchufe directamente en un tomacorriente en la pared. No utilice un cordón de extensión, un adaptador, protector de sobretensión o enchufe múltiple.
- No intente desenchufar la unidad tirando del cordón. Siempre sujete el enchufe y tírelo hacia fuera.
- Desconecte el enchufe de alimentación del tomacorriente antes de limpiar, mover, dar servicio o cuando no estará en uso durante un período prolongado.
- Vigile estrechamente a los niños y personas discapacitadas cuando utilizan este producto.
- Este producto tiene muchas piezas que se mueven y, por lo tanto, pueden ocurrir lesiones graves si no se utiliza correctamente. Para reducir el riesgo de lesiones en la cabeza y otras partes del cuerpo, mantenga las aberturas y piezas móviles del mueble fuera del alcance de los niños y las mascotas, incluso el área abierta entre las posiciones reclinada y recta del respaldo en un sofá reclinable.
- No coloque la fuente de alimentación debajo del sillón eléctrico.
- No coloque el cable debajo de una alfombra o en una ubicación en la que pudiera desgastarse.
- No permita que el cable eléctrico se aplaste.
- Mantenga el cable alejado de fuentes de calor.
- No utilice este producto de manera tal que el cable pueda presentar un riesgo de tropiezo.
- Asegúrese que el sillón, respaldo y apoyapiernas tengan suficiente espacio para su operación. Coloque tapetes y mesas de forma que el apoyapiernas pueda extenderse sin que haga contacto con los mismos.
- No utilice este producto si presenta algún daño. Evite usar accesorios o piezas de reemplazo.
- Nunca haga funcionar la unidad utilizando fuentes de alimentación, cables eléctricos, enchufes o conectores dañados. Revise regularmente el estado de las fuentes de alimentación, los cables eléctricos, los enchufes y los conectores.

Importantes instrucciones de seguridad:

Importante: lea estas instrucciones con atención antes de usar el producto. Al armar la unidad, no la enchufe hasta que se indique en las Instrucciones de operación.

ADVERTENCIA – Para reducir el riesgo de sufrir quemaduras, incendios, choque eléctrico, lesiones graves o muerte:

- No opere la unidad antes de haber instalado y asegurado el respaldo.
- Siéntese en la unidad lentamente. Para evitar que esta se tumbe, no arroje su peso contra el respaldo.
- Solo el ocupante debe operar la unidad. Nunca trate de abrir el apoyapiernas jalándolo.
- Esta unidad cuenta con posiciones de inicio y memoria. No se suba o baje de la unidad cuando esta esté en movimiento.
- Para levantarse de la unidad y no tropezar, regrese el respaldo a su posición vertical y pliegue el apoyapiernas.
- No se pare, no se siente ni coloque peso adicional sobre los apoyabrazos, el respaldo o el apoyapiernas abierto.
- Este producto puede afectar de manera adversa los dispositivos médicos. No lo use cerca de personas que usen dispositivos médicos. Los modelos con control remoto inalámbrico contienen imanes en el soporte que pueden afectar de manera adversa los dispositivos médicos.
- Los usuarios de dispositivos médicos deben contactar a sus médicos antes de utilizar este producto. No use este producto si tiene mala circulación, está inmobilizado o no puede sentir el calor, excepto cuando lo apruebe su doctor.
- No utilice este producto en áreas donde se usan atomizadores (rociadores) o donde se usa oxígeno.
- Este producto no está diseñado para usarse como cama. No se acueste sobre el producto por un período prolongado.
- Los productos con aislamiento doble están señalados con la leyenda “AISLAMIENTO DOBLE” o “DOBLEMENTE AISLADO”, y pueden incluir el símbolo  (cuadrado dentro de otro cuadrado). No intente conectar estos productos a tierra, los cuales emplean dos sistemas de aislamiento en lugar de conexión a tierra. Solo personal de servicio calificado debe realizar el servicio de los productos con doble aislamiento y utilizar piezas de reemplazo idénticas a las piezas originales.
- Antes de mover el producto, desconecte el enchufe de la pared y asegure el mecanismo para que no se pueda abrir o mover inesperadamente. Nunca mueva el producto tirando del mecanismo, el apoyapiernas, la manija, el respaldo reclinable o la base giratoria.
- Los sillones eléctricos con y sin mecanismo lumbar y apoyacabezas están diseñados para un solo ocupante cuyo peso no exceda las 300 libras (136 kilos) por asiento. No opere asientos individuales con más de un ocupante en el asiento individual o sobre él.
- Si le da este producto a otra persona, déle también este manual de instrucciones de operación.

AVISO – Para reducir el riesgo de daños al producto:

- Para que la fuente de alimentación no se dañe, no enchufe el sillón antes de lo indicado.
- Nunca hacer funcionar la unidad a menos que se encuentre sobre su base en posición recta.
- Presione ligeramente los botones durante la operación y no golpee los botones con objetos puntiagudos o duros.
- Transcurrido un minuto de funcionamiento continuo, permita que el sistema descansa durante 9 minutos.
- Operar solamente cuando ningún obstáculo u objeto extraño obstruya, obstaculice o de otra manera dañe la unidad en cualquiera de sus posiciones o mientras esté en movimiento.
- Algunas unidades cuentan con portavasos. Tenga cuidado para evitar que se derramen bebidas, lo que podría dañar la cubierta.

Importantes instrucciones de seguridad:

Importante: lea estas instrucciones con atención antes de usar el producto. Al armar la unidad, no la enchufe hasta que se indique en las Instrucciones de operación.

AVISO

– Para reducir el riesgo de daños al producto:

- No coloque objetos o recipientes como llaves, vasos, botellas o latas en la bandeja de carga inalámbrica ya que esto podría dañar los objetos o la bandeja de carga inalámbrica.
- No derrame bebidas ni permita que goteen bebidas frías en la bandeja de carga inalámbrica. Limpie de inmediato cualquier derrame con una toalla de papel limpia para evitar daños.
- No es recomendable colocar dispositivos que requieran carga inalámbrica en la bandeja de carga si la unidad no está conectada a la alimentación de corriente alterna (CA) o si esta no está disponible.
- Un dispositivo que requiere carga inalámbrica que se coloca sobre la bandeja de carga inalámbrica sin conexión a la fuente de alimentación de CA podría no cargarse, cargarse más despacio de lo normal o cargarse normalmente, pero, en cualquier caso, consumirá mucho más de la batería de iones de litio de la unidad, lo que reducirá el tiempo de funcionamiento o impactará sobre el funcionamiento normal de la unidad hasta tanto la batería se recargue o se restablezca la alimentación de CA.
- El uso prolongado de un dispositivo que requiere carga inalámbrica cuando este se encuentra en la bandeja de carga y la unidad no está conectada a la alimentación por CA reducirá significativamente el tiempo de funcionamiento de la batería de iones de litio; el dispositivo podría dejar de cargarse y las funciones de la unidad podrían interrumpirse hasta tanto se restablezca la alimentación por CA o se recargue la batería.

Declaraciones de cumplimiento regulatorias para muebles con control remoto inalámbrico

Este equipo fue probado y cumple con los límites para dispositivos digitales de Clase B de acuerdo con la sección 15 de las Normas de la FCC. Estos límites fueron diseñados para brindar una protección razonable contra la interferencia perjudicial en una instalación residencial. Este equipo genera, usa y puede irradiar energía de radiofrecuencia. Si no se instala y usa de acuerdo con las instrucciones puede causar interferencia perjudicial a las radiocomunicaciones. Sin embargo, no se puede garantizar que la interferencia no ocurra en una instalación en particular. Si este equipo causa interferencia perjudicial a la recepción de radio o televisión, lo que se puede determinar al apagar y encender el equipo, se alienta al usuario a intentar corregir la interferencia mediante una o más de las siguientes medidas:

- Reorientar o reubicar la antena receptora
- Aumentar la separación entre el equipo y el receptor
- Conectar el equipo a un tomacorriente que se encuentre en un circuito distinto al que esté conectado el receptor
- Solicitar ayuda al distribuidor o a un técnico de radio/TV con experiencia

Los cambios y las modificaciones no aprobados expresamente por la parte responsable del cumplimiento podrían anular la autoridad del usuario de operar el equipo.

Este dispositivo cumple con la sección 15 de las Normas de la FCC. La operación está sujeta a las siguientes dos condiciones:

(1) Este dispositivo no puede causar interferencia perjudicial, y (2) Este dispositivo debe aceptar toda interferencia recibida, lo que incluye interferencia que puede causar una operación no deseada.

Este dispositivo cumple con las normas RSS de exención de licencia de Industry Canada. La operación está sujeta a las siguientes dos condiciones:

- (1) Este dispositivo no debe causar interferencia, y
- (2) Este dispositivo debe aceptar toda interferencia, lo que incluye interferencia que puede causar una operación no deseada del dispositivo.

Bajo la reglamentación de Industry Canada, este transmisor de radio solo puede operarse usando una antena del tipo y la ganancia máxima (o menor) aprobada para el transmisor por Industry Canada. Para reducir la interferencia de radio potencial a otros usuarios, el tipo de antena y su ganancia deben elegirse de modo que la potencia isotrópica radiada equivalente (PIRE) no supere a la necesaria para una comunicación exitosa.

Para muebles con carga inalámbrica: Incluye certificaciones de la FCC e IC: YZHWCXX04

Instrucciones de armado del sillón reclinable eléctrico con apoyacabezas

AVISO: – Para reducir el riesgo de daños al producto:

- No enchufe antes de lo indicado.

1. Una vez desempaquetado el sillón, retire con cuidado la bolsa amarilla de componentes eléctricos del soporte de la estructura y déjela a un lado; según el producto que haya comprado, dentro de la bolsa están la fuente de alimentación, el cable eléctrico, el control remoto y tres pilas AAA para el control remoto (FIGURA 1).

ADVERTENCIA – Para reducir el riesgo de lesiones:

- No opere la unidad antes de haber instalado y asegurado el respaldo.
- El respaldo de la unidad debe elevarse para ensamblarse. Pida ayuda si no puede levantar al menos 45 libras sin esfuerzo.

2. Haga las conexiones eléctricas en el respaldo.

- Apoye el respaldo sobre el descansabrazos del sillón. Gire las palancas de bloqueo, ubicadas en los soportes adheridos al respaldo (una de cada lado), a un ángulo de 90 grados (FIGURAS 2 Y 3).
- Localice e identifique las conexiones eléctricas entre el respaldo y la estructura. El color de los conectores varía según la fecha de fabricación.
 - Los conectores color café del lado derecho (en posición sentada) son para la función de apoyacabezas ajustable. Un conector se canaliza desde el panel inferior al posterior, y el otro desde la parte trasera del asiento y la compuerta.
- Gire con cuidado el respaldo hasta que el cable accionador del apoyacabezas alcance el conector.
- Conecte el apoyacabeza ajustable (FIGURA 4). Alinee los pines y receptáculos de los conectores café, empuje los conectores de manera conjunta y cierre la cubierta de bloqueo para asegurar la conexión.

3. Instale el respaldo.

- Continúe girando el respaldo en un ángulo leve, asegurándose de que la conexión del apoyacabezas quede entre el asiento trasero y la compuerta trasera, y alinee los soportes del respaldo con los soportes en la estructura (FIGURA 2).
- Ponga el respaldo sobre la estructura asegurándose que el respaldo y los soportes en la estructura estén completamente acoplados.
 - Párese detrás del sillón y gire el respaldo de un lado al otro para asegurarse que el respaldo está instalado correctamente, con ambos juegos de soportes del respaldo y de la estructura acoplados. Si uno o ambos lados se mueven fuera de su lugar es porque los soportes no están acoplados (FIGURA 5). Retire el respaldo y repita los pasos anteriores.
 - Si no puede instalar el respaldo correctamente, comuníquese con su distribuidor La-Z-Boy® para solicitar asistencia.
- Con un destornillador, empuje hacia abajo las palancas de seguro para asegurar los soportes (FIGURA 3).

4. Retire la fuente de alimentación de su empaque de la bolsa de componentes eléctricos. Retire la fuente de alimentación y el cable eléctrico de 120 voltios de su empaque.

5. Busque el conector del motor en la parte trasera de la unidad. Conéctelo al conector de la fuente de alimentación. Alinee los conectores, empujelos de manera conjunta hasta que queden totalmente asentados y cierre la cubierta de bloqueo para asegurar la conexión (FIGURA 6).

6. Conecte el cable de 120 voltios a la fuente de alimentación (FIGURA 6). No enchufe la unidad hasta que se indique en las instrucciones de operación.

7. Continúe con las *instrucciones de armado de las baterías de reserva*.

8. Para retirar el respaldo desenchufe el cable eléctrico de 120 voltios del tomacorriente y desconecte la fuente de alimentación del conector del motor en la parte trasera de la unidad. Invierta los pasos de las *instrucciones de armado*. Cuando levante el respaldo de la estructura, para apoyar los brazos, asegúrese de hacerlo lentamente y con cuidado para no dañar las conexiones eléctricas.

Instrucciones de armado del sillón reclinable eléctrico con apoyacabezas

Se muestra el estilo de sillón mecedora reclinable eléctrico

FIGURA 1



FIGURA 2



FIGURA 3



FIGURA 4

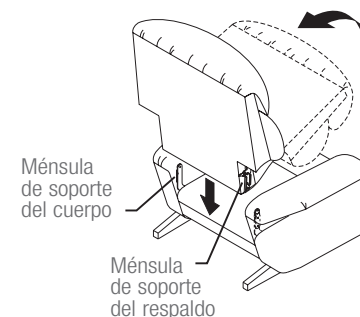

FIGURA 5

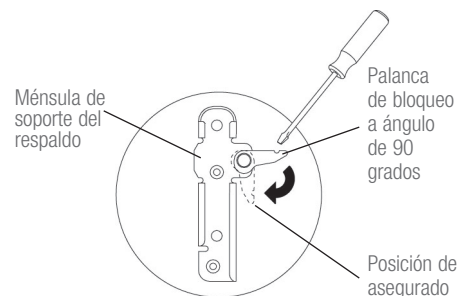

Los soportes del respaldo y de la estructura de este lado no están acoplados. Retire el respaldo y vuelva a instalarlo.

FIGURA 6



*Las fuentes de alimentación o las conexiones pueden variar según la fecha de fabricación.

Instrucciones de armado del sillón reclinable eléctrico con mecanismo lumbar y apoyacabezas

Instrucciones de armado del sillón reclinable eléctrico con mecanismo lumbar y apoyacabezas

Se muestra el estilo de sillón mecedora reclinable eléctrico

AVISO: – Para reducir el riesgo de daños al producto:

- No enchufe antes de lo indicado.

1. Una vez desempacuetado el sillón, retire con cuidado la bolsa roja de componentes eléctricos del soporte de la estructura y déjela a un lado; según el producto que haya comprado, dentro de la bolsa están la fuente de alimentación, el cable eléctrico, el control remoto y tres pilas AAA para el control remoto (FIGURA 1).

ADVERTENCIA – Para reducir el riesgo de lesiones:

- No opere la unidad antes de haber instalado y asegurado el respaldo.
- El respaldo de la unidad debe elevarse para ensamblarse. Pida ayuda si no puede levantar al menos 45 libras sin esfuerzo.

2. Haga las conexiones eléctricas en el respaldo.
- Apoye el respaldo sobre el descansabrazos del sillón. Gire las palancas de bloqueo, ubicadas en los soportes adheridos al respaldo (una de cada lado), a un ángulo de 90 grados (FIGURAS 2 Y 3).
 - Localice e identifique las conexiones eléctricas entre el respaldo y la estructura. El color de los conectores varía según la fecha de fabricación.
 - Los conectores color café del lado derecho (en posición sentada) son para la función de apoyacabezas ajustable. Un conector se canaliza desde el panel inferior al posterior, y el otro desde la parte trasera del asiento y la compuerta.
 - Los conectores color anaranjado del lado izquierdo (en posición sentada) son para la función lumbar ajustable. Un conector se canaliza desde el panel inferior al posterior, y el otro desde la parte trasera del asiento y la compuerta.
 - Gire con cuidado el respaldo hasta que los cables accionadores del mecanismo lumbar y apoyacabezas puedan alcanzar los conectores.
 - Conecte el apoyacabeza ajustable (FIGURA 4). Alinee los pines y receptáculos de los conectores café, empuje los conectores de manera conjunta y cierre la cubierta de bloqueo para asegurar la conexión.
 - Conecte el mecanismo lumbar ajustable (FIGURA 4). Alinee los pines y receptáculos de los conectores anaranjados, empuje los conectores de manera conjunta y cierre la cubierta de bloqueo para asegurar la conexión.
3. Instale el respaldo.
- Continúe girando el respaldo en un ángulo leve, asegurándose de que las conexiones del mecanismo lumbar y apoyacabezas queden entre el asiento trasero y la compuerta trasera, y alinee los soportes del respaldo con los soportes en la estructura. (FIGURA 2).
 - Ponga el respaldo sobre la estructura asegurándose que el respaldo y los soportes en la estructura estén completamente acoplados.
 - Párese detrás del sillón y gire el respaldo de un lado al otro para asegurarse que el respaldo está instalado correctamente, con ambos juegos de soportes del respaldo y de la estructura acoplados. Si uno o ambos lados se mueven fuera de su lugar es porque los soportes no están acoplados (FIGURA 5). Retire el respaldo y repita los pasos anteriores.
 - Si no puede instalar el respaldo correctamente, comuníquese con su distribuidor La-Z-Boy® para solicitar asistencia.
 - Con un destornillador, empuje hacia abajo las palancas de seguro para asegurar los soportes (FIGURA 3).
4. Retire la fuente de alimentación de su empaque de la bolsa de componentes eléctricos. Retire la fuente de alimentación y el cable eléctrico de 120 voltios de su empaque.
5. Busque el conector del motor en la parte trasera de la unidad. Conéctelo al conector de la fuente de alimentación. Alinee los conectores, empujélos de manera conjunta hasta que queden totalmente asentados y cierre la cubierta de bloqueo para asegurar la conexión (FIGURA 6).
6. Conecte el cable de 120 voltios a la fuente de alimentación (FIGURA 6). No enchufe la unidad hasta que se indique en las instrucciones de operación.
7. Continúe con las *instrucciones de armado de las baterías de reserva*.
8. Para retirar el respaldo desenchufe el cable eléctrico de 120 voltios del tomacorriente y desconecte la fuente de alimentación del conector del motor en la parte trasera de la unidad. Invierta los pasos de las *instrucciones de armado*. Cuando levante el respaldo de la estructura, para apoyar los brazos, asegúrese de hacerlo lentamente y con cuidado para no dañar las conexiones eléctricas.

FIGURA 1

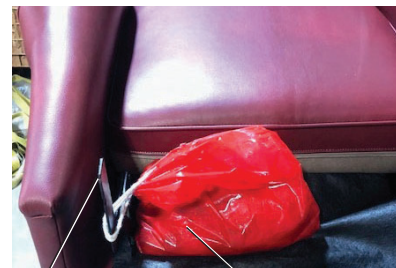

Ménsula de soporte del cuerpo

Bolsa de componentes eléctricos

FIGURA 2



FIGURA 3



FIGURA 4

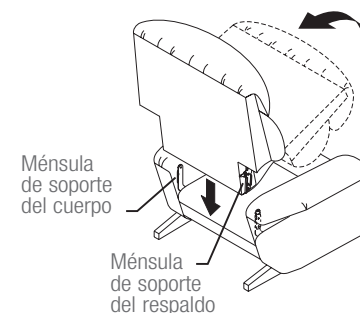

FIGURA 5

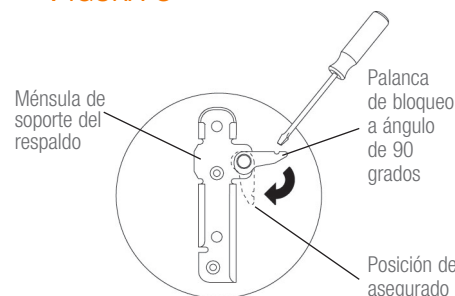

Los soportes del respaldo y de la estructura de este lado no están acoplados. Retire el respaldo y vuelva a instalarlo.

FIGURA 6



Fuente de alimentación*

*Las fuentes de alimentación o las conexiones pueden variar según la fecha de fabricación.

Instrucciones de armado del sillón reclinable eléctrico con mecanismo lumbar y apoyacabezas con paquete de accesorios

Instrucciones de armado del sillón reclinable eléctrico con mecanismo lumbar y apoyacabezas con paquete de accesorios

AVISO: – Para reducir el riesgo de daños al producto:

- No enchufe hasta que se le instruya hacerlo.

1. Una vez desempaquetado el sillón, retire con cuidado la bolsa roja de componentes eléctricos del soporte de la estructura y déjela a un lado; según el producto que haya comprado, dentro de la bolsa están la fuente de alimentación, el cable eléctrico, el control remoto y tres pilas AAA para el control remoto (FIGURA 1).

ADVERTENCIA – Para reducir el riesgo de lesiones:

- No opere la unidad hasta que el respaldo haya sido instalado y asegurado.
- El respaldo de la unidad debe estar elevado durante el armado. Solicite ayuda si no puede levantar al menos 45 libras (26 kg) sin realizar un esfuerzo excesivo.

2. Realice las conexiones eléctricas del respaldo.

- Apoye el respaldo sobre el descansabrazos del sillón. Gire las palancas de bloqueo ubicadas en los soportes adheridos al respaldo (uno de cada lado) a un ángulo de 90° grados (FIGURA 2 Y 3).
- Localice e identifique las conexiones eléctricas entre el respaldo y la estructura. El color de los conectores varía según la fecha de fabricación.
 - Los conectores marrones del lado derecho (en posición sentada) son para la función de apoyacabezas ajustable. Un conector va desde la parte inferior del panel del respaldo y el otro entre la parte posterior del asiento y la compuerta trasera.
 - Los conectores color anaranjado del lado izquierdo (en posición sentada) son para la función lumbar ajustable. Un conector va desde la parte inferior del panel del respaldo y el otro entre la parte posterior del asiento y la compuerta trasera.
- Gire con cuidado el respaldo hasta que los cables accionadores del mecanismo lumbar y apoyacabezas puedan alcanzar los conectores.
- Conecte el apoyacabezas ajustable (FIGURA 4). Alinee los pines y receptáculos de los conectores café, empuje los conectores de manera conjunta y cierre la cubierta de bloqueo para asegurar la conexión.
- Conecte el mecanismo lumbar ajustable (FIGURA 4). Alinee los pines y receptáculos de los conectores anaranjados, empuje los conectores de manera conjunta y cierre la cubierta de bloqueo para asegurar la conexión.

3. Instale el respaldo.

- Continúe girando el respaldo en un ángulo leve, asegurándose de que las conexiones del mecanismo lumbar y apoyacabezas queden entre el asiento trasero y la compuerta trasera, y alinee los soportes del respaldo con los soportes en la estructura.(FIGURA 2).
- Coloque el respaldo sobre el cuerpo de la silla, y verifique que los soportes del respaldo y el cuerpo encajen por completo.
 - Para garantizar que el respaldo esté correctamente instalado con ambos juegos de soportes de respaldo y cuerpo encajados, párese detrás del sillón y mueva el respaldo de un lado al otro. Si uno de los dos lados se sale de su posición, esto significa que los soportes no están bien colocados (FIGURA 5). Retire el respaldo y repita los pasos anteriores.
 - Si no puede instalar el respaldo apropiadamente, contacte a su distribuidor de La-Z-Boy® para obtener ayuda.
- Trabe los soportes con un destornillador para presionar la palanca de ajuste hacia abajo (FIGURA 3).

4. Retire la fuente de alimentación del empaque de la bolsa de componentes eléctricos. Retire la fuente de alimentación y el cable eléctrico de 120 voltios del empaque.
5. Busque el conector del motor en la parte trasera de la unidad. Conecte el conector del motor al conector de la fuente de alimentación. Alinee los conectores y presiónelos hasta que queden totalmente asentados. (FIGURA 6).
6. Conecte el cable de 120 voltios a la fuente de alimentación (FIGURA 6). No enchufe la unidad hasta que se indique en las instrucciones de operación.
7. Proceda con las Instrucciones de armado de la batería auxiliar.
8. Para retirar el respaldo, desenchufe el cable eléctrico de 120 voltios del tomacorriente y desconecte la fuente de alimentación del conector del motor detrás de la unidad. Invierta los pasos de las Instrucciones de armado. Al levantar el respaldo de la estructura para ponerlo sobre los descansabrazos, asegúrese de hacerlo despacio y con cuidado para evitar daños en las conexiones eléctricas.

FIGURA 1

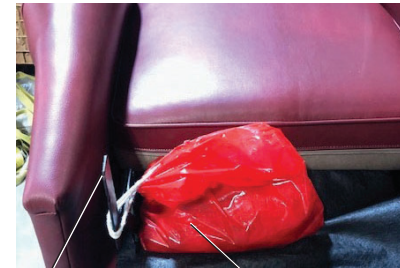

Ménsula de soporte del cuerpo

Bolsa de componentes eléctricos

FIGURA 2



FIGURA 3



FIGURA 4

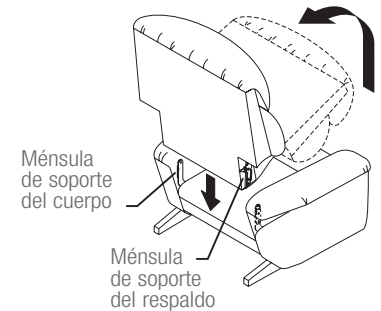

FIGURA 5

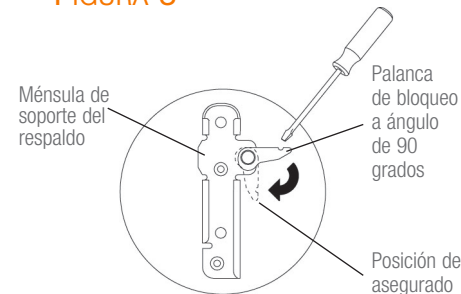

Los soportes del respaldo y de la estructura de este lado no están acoplados. Retire el respaldo y vuelva a instalarlo.

FIGURA 6

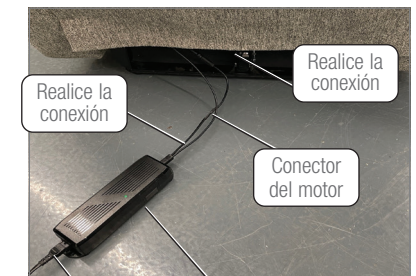

Cable eléctrico de 120 voltios Fuente de alimentación*

*Las fuentes de alimentación o las conexiones pueden variar según la fecha de fabricación.

Instrucciones de armado del sofá eléctrico con apoyacabezas

AVISO: – Para reducir el riesgo de daños al producto:

- No enchufe antes de lo indicado.

1. Una vez desempaquetado el sillón, retire con cuidado la bolsa amarilla de componentes eléctricos del soporte de la estructura y déjela a un lado; según el producto que haya comprado, dentro de la bolsa están la fuente de alimentación, el cable eléctrico, el control remoto opcional y tres pilas AAA para el control remoto opcional (FIGURA 1).

ADVERTENCIA – Para reducir el riesgo de lesiones:

- No opere la unidad antes de haber instalado y asegurado el respaldo.
- El respaldo de la unidad debe elevarse para ensamblarse. Pida ayuda si no puede levantar al menos 45 libras sin esfuerzo.

2. Haga las conexiones eléctricas en el respaldo.

- Apoye el respaldo sobre el descansabrazos de la unidad. Gire las palancas de bloqueo, ubicadas en los soportes adheridos al respaldo (una de cada lado), a un ángulo de 90 grados (FIGURAS 2 Y 3).
- Localice e identifique las conexiones eléctricas entre el respaldo y la estructura.
 - Los conectores color café del lado derecho (en posición sentada) son para la función de apoyacabezas ajustable. Un conector se canaliza desde el panel inferior al posterior, y el otro desde la parte trasera del asiento y la compuerta.
- Gire con cuidado el respaldo hasta que el cable accionador del apoyacabezas alcance el conector.
- Conecte el apoyacabeza ajustable (FIGURA 4). Alinee los pines y receptáculos de los conectores café empuje los conectores de manera conjunta y cierre la cubierta de bloqueo para asegurar la conexión.

3. Instale el respaldo.

- Siga girando el respaldo a un leve ángulo, asegurando que las conexiones del mecanismo lumbar y el apoyacabeza se encuentren entre la parte trasera del asiento y la compuerta, y alinee los soportes del respaldo con los soportes de la estructura (FIGURA 2).
- Ponga el respaldo sobre la estructura asegurándose que el respaldo y los soportes en la estructura estén completamente acoplados.
 - Párese detrás del sillón y gire el respaldo de un lado al otro para asegurarse que el respaldo está instalado correctamente, con ambos juegos de soportes del respaldo y de la estructura acoplados. Si uno o ambos lados se mueven fuera de su lugar es porque los soportes no están acoplados (FIGURA 5). Retire el respaldo y repita los pasos anteriores.
 - Si no puede instalar el respaldo correctamente, comuníquese con su distribuidor La-Z-Boy® para solicitar asistencia.
- Con un destornillador, empuje hacia abajo las palancas de seguro para asegurar los soportes (FIGURA 3).

Instrucciones de armado del sofá eléctrico con apoyacabezas

FIGURA 1



FIGURA 2



FIGURA 3



FIGURA 4

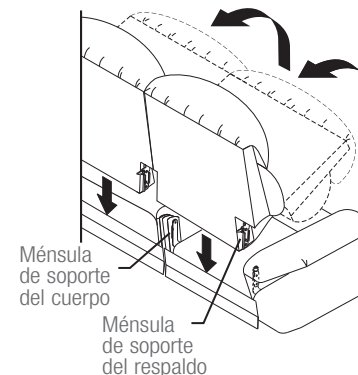

FIGURA 5

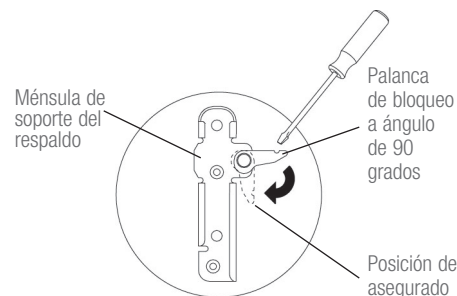

Los soportes del respaldo y de la estructura de este lado no están acoplados. Retire el respaldo y vuelva a instalarlo.

Instrucciones de armado del sofá eléctrico con apoyacabezas

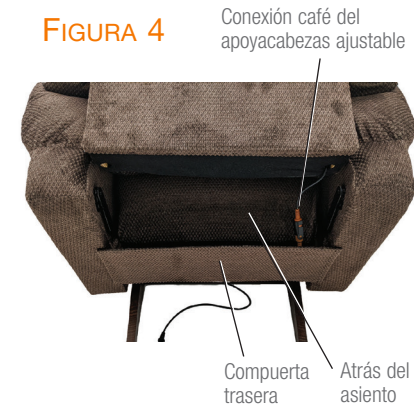
- Localice el conector del motor, uno detrás de cada asiento reclinable (FIGURA 6). Conecte el cable en Y a los conectores del motor y a la fuente de alimentación.
 - Alinee un conector del motor con un conector del cable largo del cable en Y, empuje los conectores de manera conjunta hasta que queden asentados y cierre la cubierta de bloqueo para asegurar la conexión (FIGURA 7). Repita esto para el otro conector del motor y cable largo del cable en Y. Luego, alinee el cable corto del cable en Y con el conector de la fuente de alimentación y empuje los conectores de manera conjunta hasta que queden asentados y cierre la cubierta de bloqueo para asegurar la conexión (FIGURA 8).
- Conecte el cable de 120 voltios a la fuente de alimentación (FIGURA 9). Alinee los extremos y empújelos de manera conjunta hasta que queden asentados. Haga esto para cada fuente de alimentación y cada cable eléctrico de 120 voltios que se incluye con el mueble. No enchufe la unidad hasta que se indique en las *Instrucciones de operación*.
- Continúe leyendo las *instrucciones de armado de las baterías de reserva*.

Para retirar un respaldo:

- Desenchufe el cable eléctrico de 120 voltios y desconecte la fuente de alimentación del cable en Y. Invierta los pasos de las *instrucciones de armado*. Al levantar el respaldo de la estructura para ponerlo sobre los descansabrazos, asegúrese de hacerlo despacio y con cuidado para evitar daños en las conexiones eléctricas.
- Repita el paso 1 para el otro lado del respaldo.

Instrucciones de armado del sofá eléctrico con apoyacabezas

FIGURA 6



Conector del motor

FIGURA 7

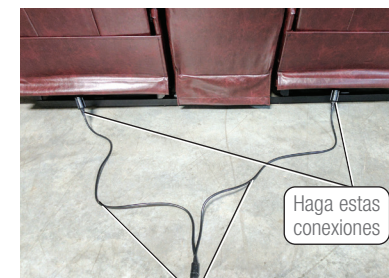

Cables largos del cable en Y

FIGURA 8



Cable corto del cable en Y

Fuente de alimentación

FIGURA 9



Fuente de alimentación

Cordón de 120 voltios

Instrucciones de armado del sofá eléctrico con mecanismo lumbar y apoyacabezas

AVISO: – Para reducir el riesgo de daños al producto:

- No enchufe antes de lo indicado.

1. Una vez desempaquetado el sillón, retire con cuidado la bolsa roja de componentes eléctricos del soporte de la estructura y déjela a un lado; según el producto que haya comprado, dentro de la bolsa están la fuente de alimentación, el cable eléctrico, el control remoto opcional y tres pilas AAA para el control remoto opcional (FIGURA 1).

ADVERTENCIA – Para reducir el riesgo de lesiones:

- No opere la unidad antes de haber instalado y asegurado el respaldo.
- El respaldo de la unidad debe elevarse para ensamblarse. Pida ayuda si no puede levantar al menos 45 libras sin esfuerzo.

2. Haga las conexiones eléctricas en el respaldo.

- Apoye el respaldo sobre el descansabrazos de la unidad. Gire las palancas de bloqueo, ubicadas en los soportes adheridos al respaldo (una de cada lado), a un ángulo de 90 grados (FIGURAS 2 Y 3).
- Localice e identifique las conexiones eléctricas anaranjada y café entre el respaldo y la estructura.
 - Los conectores color café del lado derecho (en posición sentada) son para la función de apoyacabezas ajustable. Un conector se canaliza desde el panel inferior al posterior, y el otro desde la parte trasera del asiento y la compuerta.
 - Los conectores color anaranjado del lado izquierdo (en posición sentada) son para la función lumbar ajustable. Un conector se canaliza desde el panel inferior al posterior, y el otro desde la parte trasera del asiento y la compuerta.
- Gire con cuidado el respaldo hasta que los cables accionadores del mecanismo lumbar y apoyacabezas puedan alcanzar los conectores.
- Conecte el apoyacabeza ajustable (FIGURA 4). Alinee los pines y receptáculos de los conectores café, empuje los conectores de manera conjunta y cierre la cubierta de bloqueo para asegurar la conexión.
- Conecte el mecanismo lumbar ajustable (FIGURA 4). Alinee los pines y receptáculos de los conectores anaranjados, empuje los conectores de manera conjunta y cierre la cubierta de bloqueo para asegurar la conexión.

3. Instale el respaldo.

- Siga girando el respaldo a un leve ángulo, asegurando que las conexiones del mecanismo lumbar y el apoyacabeza se encuentren entre la parte trasera del asiento y la compuerta, y alinee los soportes del respaldo con los soportes de la estructura (FIGURA 2).
- Ponga el respaldo sobre la estructura asegurándose que el respaldo y los soportes en la estructura estén completamente acoplados.
 - Párese detrás del sillón y gire el respaldo de un lado al otro para asegurarse que el respaldo está instalado correctamente, con ambos juegos de soportes del respaldo y de la estructura acoplados. Si uno o ambos lados se mueven fuera de su lugar es porque los soportes no están acoplados (FIGURA 5). Retire el respaldo y repita los pasos anteriores.
 - Si no puede instalar el respaldo correctamente, comuníquese con su distribuidor La-Z-Boy® para solicitar asistencia.
- Con un destornillador, empuje hacia abajo las palancas de seguro para asegurar los soportes (FIGURA 3).

Instrucciones de armado del sofá eléctrico con mecanismo lumbar y apoyacabezas

FIGURA 1

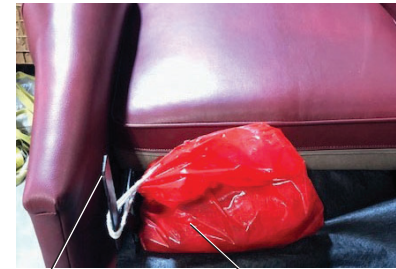

Ménsula de soporte del cuerpo

Bolsa de componentes eléctricos

FIGURA 2

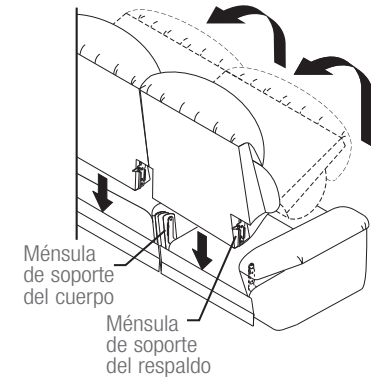

Ménsula de soporte del cuerpo

Ménsula de soporte del respaldo

FIGURA 3

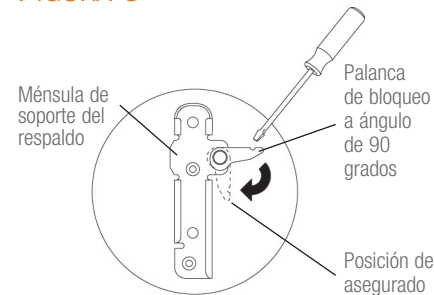

Ménsula de soporte del respaldo

Palanca de bloqueo a ángulo de 90 grados

Posición de asegurado

FIGURA 4



Conexión café del apoyacabezas ajustable

Conexión anaranjada del mecanismo lumbar ajustable

Compuerta trasera

Atrás del asiento

FIGURA 5



Los soportes del respaldo y de la estructura de este lado no están acoplados. Retire el respaldo y vuelva a instalarlo.

Instrucciones de armado del sofá eléctrico con mecanismo lumbar y apoyacabezas

- Localice el conector del motor, uno detrás de cada asiento reclinable (FIGURA 6). Conecte el cable en Y a los conectores del motor y a la fuente de alimentación.
 - Alinee un conector del motor con un conector del cable largo del cable en Y, empuje los conectores de manera conjunta hasta que queden asentados y cierre la cubierta de bloqueo para asegurar la conexión (FIGURA 7). Repita esto para el otro conector del motor y cable largo del cable en Y. Luego, alinee el cable corto del cable en Y con el conector de la fuente de alimentación y empuje los conectores de manera conjunta hasta que queden asentados y cierre la cubierta de bloqueo para asegurar la conexión (FIGURA 8).
- Conecte el cable de 120 voltios a la fuente de alimentación (FIGURA 9). Alinee los extremos y empújelos de manera conjunta hasta que queden asentados. Haga esto para cada fuente de alimentación y cada cable eléctrico de 120 voltios que se incluye con el mueble. No enchufe la unidad hasta que se indique en las *Instrucciones de operación*.
- Continúe leyendo las *instrucciones de armado de las baterías de reserva*.

Para retirar un respaldo:

- Desenchufe el cable eléctrico de 120 voltios y desconecte la fuente de alimentación del cable en Y. Invierta los pasos de las *instrucciones de armado*. Al levantar el respaldo de la estructura para ponerlo sobre los descansabrazos, asegúrese de hacerlo despacio y con cuidado para evitar daños en las conexiones eléctricas.
- Repita el paso 1 para el otro lado del respaldo.

Instrucciones de armado del sofá eléctrico con mecanismo lumbar y apoyacabezas

FIGURA 6



Conector del motor

FIGURA 7



Cables largos del cable en Y

FIGURA 8



Cable corto del cable en Y

Fuente de alimentación

FIGURA 9



Fuente de alimentación

Cordón de 120 voltios

Instrucciones de armado de las baterías auxiliares

AVISO: Reemplace las baterías de la fuente de alimentación cada seis meses y después de usarlas durante un corte de energía.

No se puede garantizar el rendimiento de la batería auxiliar incorporada. El sistema auxiliar está diseñado para que una unidad reclinada vuelva a la posición vertical y cerrada, y así poder levantarse con mayor facilidad durante una interrupción de energía. No es para reclinarse la unidad. Si necesita uso continuo durante un corte de energía, debe comprar un sistema separado de batería auxiliar. Comuníquese con su distribuidor de La-Z-Boy® si necesita más información.

La velocidad de funcionamiento del sillón se reduce cuando se lo opera con la batería auxiliar. Además, se deshabilitan los programas de Memoria I y Memoria II y el puerto de carga USB.

Siempre mantenga una presión constante y pareja sobre el botón cuando opere con una batería auxiliar para reducir el consumo de energía.

Reemplace las baterías cada seis meses y después de usarlas durante cada corte de energía.

Las baterías auxiliares se encuentran en la fuente de alimentación y son baterías alcalinas de 9 voltios (no se incluyen).

1. Desenchufe el cable eléctrico de 120 voltios del tomacorriente y desconecte la fuente de alimentación del conector del motor.
2. Según el estilo que haya comprado, el compartimiento de baterías se encuentra en la parte de abajo o lateral de la fuente de alimentación. Localice el compartimiento de baterías y deslice la cubierta para acceder al compartimiento. Su fuente de alimentación lucirá como la FIGURA 1 o la FIGURA 2.
3. Coloque las tapas de los conectores en las terminales de la batería. Coloque las baterías en la fuente de alimentación
4. Deslice la cubierta de las baterías sobre las baterías.

FIGURA 1



Fuente de alimentación
Baterías alcalinas de 9 voltios
Cubierta de las baterías

Especificaciones de la fuente de alimentación para PowerReclineXR® y PowerReclineXR™:

Entrada: 100-240 V CA 50/60 Hz 1,5 A
Salida: 29 V, CC 2 A

FIGURA 2

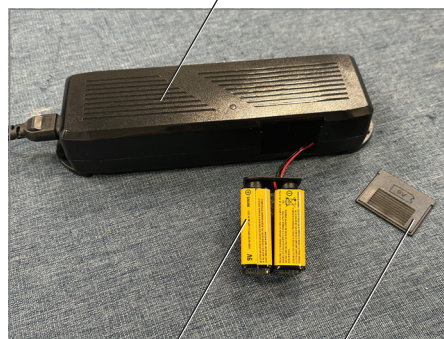

Fuente de alimentación
(2) baterías alcalinas de 9 voltios
Cubierta de la batería

Fuente de alimentación Especificaciones:

Entrada: 100-240 V CA 50/60 Hz 1,6 A
Salida: 29 V, CC 2 A

Instrucciones de armado del sofá reclinable de pared eléctrico y base del sofá eléctrico

Ajuste las guías para asegurarse de contar con una altura que deje un espacio libre para la operación del apoyapiernas. Cada guía está sujeta al riel de la base mediante una contratuerca y una arandela de seguridad por encima del riel de la base, y una contratuerca por debajo del riel de la base.

- Para extender la guía, afloje la contratuerca superior al rotarla en el sentido de las agujas del reloj. Gire la contratuerca inferior en el sentido de las agujas del reloj hasta alcanzar la altura deseada.
- Ajuste la contratuerca superior al rotarla en el sentido contrario al de las agujas del reloj.
- Repita los pasos 1 y 2 para cada guía ajustable de la unidad, de ser necesario.
- Repita este procedimiento, de ser necesario, para ajustar la altura delantera de la unidad y nivelarla.

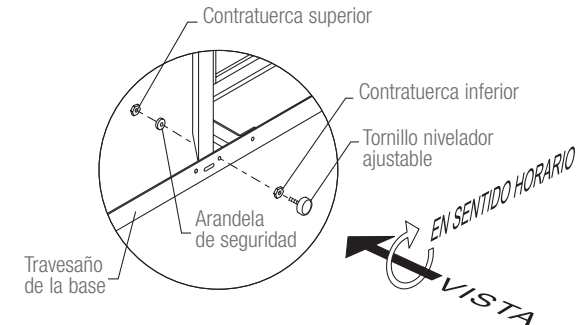

Instrucciones de operación para el sofá eléctrico con apoyacabezas con panel de control

⚠ PELIGRO – Para reducir el riesgo de choque eléctrico, lesiones graves o muerte:

- Los líquidos expuestos a la electricidad presentan un riesgo inmediato de descarga eléctrica. No utilice esta unidad si el control eléctrico está dañado, mojado, en contacto con agua o cualquier líquido derramado, o cerca de ellos. No utilice la unidad si el interruptor de activación fue expuesto al agua o cualquier otro líquido. No manipule el enchufe o el control remoto con las manos mojadas.
- No intente desmontar, modificar ni reparar el producto o el motor; en su interior no hay piezas reparables. Utilice solamente piezas y baterías originales de La-Z-Boy® con el mueble. Comuníquese con su distribuidor de La-Z-Boy® si la unidad necesita reparación.

⚠ ADVERTENCIA – Para reducir el riesgo de choque eléctrico o lesiones graves:

- Enchufe directamente en un tomacorriente en la pared. No utilice un cordón de extensión, un adaptador, protector de sobretensión o enchufe múltiple.
- Siéntese lentamente en la unidad. Para evitar que se vuelque, no se arroje contra el respaldo. Recline o enderece la unidad lentamente después de asegurarse que no hayan niños o mascotas en las cercanías.
- Las unidades del sillón mecedora reclinable eléctrico y el sillón reclinable de pared eléctrico con apoyacabezas están diseñadas para un solo ocupante cuyo peso no exceda las 300 libras (136 kilos) por asiento. No opere asientos individuales con más de un ocupante en el asiento individual o sobre él.
- Para levantarse de la unidad y no tropezar, regrese el respaldo a su posición vertical y pliegue el apoyapiernas.

AVISO: Transcurrido un minuto de funcionamiento continuo, permita que el sistema descanse durante 9 minutos.

Continúe solo luego de haber leído las Instrucciones de armado.

Instrucciones de operación para sillones con panel de control:

Enchufe directamente el cable de alimentación a un tomacorriente de la pared. *Asegúrese de que el cable que va del sillón al tomacorriente esté lo suficientemente flojo para poder moverse y reclinarse. Nunca estire ni aplique tensión a un cable.*



Las funciones eléctricas se operan con las teclas de conmutación ubicadas en el Panel de control del descansabrazos exterior. Cada función cuenta con una tecla de conmutación dedicada para poder operar cada función de manera independiente o para operar simultáneamente varias funciones al oprimir más de una tecla.*

Oprima hacia atrás la tecla de conmutación del respaldo y apoyapiernas para aumentar la reclinación o extensión. Oprímala hacia adelante para plegar el respaldo y el apoyapiernas.

Oprima hacia adelante la tecla de conmutación del apoyapiernas y el mecanismo lumbar para aumentar el ajuste. Oprímala hacia atrás para disminuir el ajuste.

El panel de control también cuenta con los botones de Memoria I, Memoria II e Inicio para una operación personalizada y sin esfuerzo, y un mayor confort. Se pueden guardar los dos ajustes de reclinación preferidos para una experiencia de reclinación más disfrutable. Oprima y suelte uno de los botones de Memoria guardada (no lo mantenga oprimido por más de 2 segundos) y el sillón se moverá automáticamente a la posición guardada. Si no hay ningún ajuste guardado, el sillón se moverá a la posición de inicio, o a la posición vertical, cerrada y guardada. Oprima y suelte el botón de Inicio y el sillón se moverá automáticamente a su posición de inicio.

Un puerto USB útil para cargar dispositivos personales pequeños se encuentra ubicado en el panel de control para que pueda contar con sus dispositivos siempre a mano y listos para usar. *El puerto USB está diseñado para apagarse cuando el voltaje de entrada caiga por debajo de los 22 V. Los puertos USB pueden estar temporalmente inoperables mientras la unidad está en movimiento.*

Desenchufe la fuente de alimentación del tomacorriente de la pared si no estará en su residencia durante un período prolongado.

* Si el sillón está alimentado con una batería auxiliar de 9 voltios o la batería recargable de iones de litio *opcional*, solo se podrán operar dos funciones a la vez.

Instrucciones de operación para el sofá eléctrico con apoyacabezas con panel de control

Se muestra el lado derecho en posición sentada; el lado izquierdo en posición sentada es el opuesto a esta vista

Tecla de conmutación del apoyacabezas

Oprima hacia adelante la tecla de conmutación del apoyacabezas y manténgala oprimida para girar el apoyacabezas hacia adelante. U oprímala hacia atrás y manténgala oprimida para regresar el apoyacabezas. Suelte la tecla para detener el apoyacabezas en cualquier posición o cuando esté completamente extendido o plegado.

Puerto USB

Hacia atrás

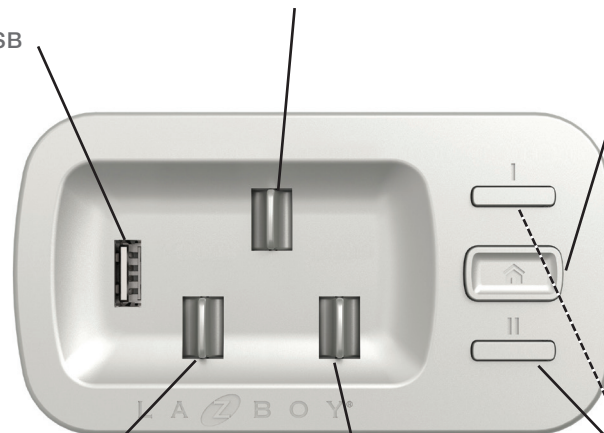

Botón de inicio

Oprima y suelte el botón de Inicio para que el sillón regrese a la posición vertical, cerrada y guardada.

Hacia adelante

Botón de Memoria I
Botón de Memoria II

Oprima y suelte uno de los botones de Memoria para que el sillón se mueva automáticamente a la posición guardada. *(Oprimir y mantener oprimido guarda el ajuste de posición)*

Tecla de conmutación del respaldo

Oprima hacia atrás la tecla de conmutación del respaldo y manténgala oprimida para reclinarse el respaldo del sillón. U oprímala hacia adelante y manténgala oprimida para volver a colocar el respaldo en posición vertical. Suelte la tecla para detener el respaldo en cualquier posición de reclinado o cuando esté completamente reclinado o elevado.

Tecla de conmutación del apoyapiernas

Oprima hacia atrás la tecla de conmutación del apoyapiernas y manténgala oprimida para extender el apoyapiernas y reclinarse el cuerpo del sillón hacia atrás. U oprímala hacia adelante y manténgala oprimida para cerrar el apoyapiernas y regresar el cuerpo del sillón. Suelte la tecla para detener el apoyapiernas en cualquier posición de extendido o cuando esté completamente elevado o cerrado.

Especificaciones de salida USB:

5 VCC, 1.0 A

⚠ PELIGRO – Para reducir el riesgo de quemaduras, descargas eléctricas, lesiones graves o muerte:

- Los líquidos expuestos a la electricidad presentan un riesgo inmediato de descarga eléctrica. No utilice esta unidad si el control eléctrico está dañado, mojado, en contacto con agua o cualquier líquido derramado, o cerca de ellos. No utilice la unidad si el interruptor de activación fue expuesto al agua o cualquier otro líquido. No manipule el enchufe o el control remoto con las manos mojadas.

Instrucciones de operación para el sofá eléctrico con apoyacabezas con panel de control

Para programar el uso de la Memoria I o Memoria II:

1. Con las teclas de conmutación, coloque el sillón en la posición más cómoda y que le resulte mejor para su uso.
2. Oprima y mantenga oprimido el botón de Memoria I o Memoria II por tres segundos (o más).
3. Escuchará un pitido que indica que se guardó la posición en la memoria.
 - El ajuste de la Memoria I hace sonar un solo pitido para indicar que se guardó con éxito.
 - El ajuste de la Memoria II hace sonar dos pitidos para indicar que se guardó con éxito.
 - Escuchará tres pitidos rápidos cuando no se haya podido guardar con éxito la posición.
4. La próxima vez que use el sillón, oprima y suelte el botón de Memoria I o de Memoria II (no lo mantenga oprimido por más de dos segundos) y el sillón se moverá automáticamente a la posición guardada. Si no hay ningún ajuste guardado, el sillón se moverá a la posición de inicio, vertical, cerrada y guardada, en su lugar.

Oprimir cualquier tecla o botón del panel de control detendrá el movimiento automático del sillón.

El sillón no reiniciará el movimiento una vez que se suelte la tecla o el botón. Deberá volver a oprimir el botón de Memoria I o Memoria II para que el sillón vuelva a moverse.

NOTA: Todas las funciones comienzan a moverse una vez que se oprime un botón de Memoria si la función está programada para reclinar o extender, excepto en el caso del apoyacabezas.* Cuando el apoyacabezas está programado para extenderse, el movimiento del apoyacabezas no comienza hasta que el respaldo alcanza una inclinación de aproximadamente el 40 %, o al alcanzar su ajuste de inclinación programado si está ajustado para una inclinación de menos del 40 %. Esto ocurre para protegerlo contra una posición no deseada de la cabeza y el cuello cuando se mueve a la posición de inclinación guardada.

* El sillón debe estar enchufado a un tomacorriente para que la función de memoria funcione. Esta función se deshabilita cuando el sillón está alimentado con la batería auxiliar de 9 voltios. Además, cuando está alimentado con la batería recargable de iones de litio *opcional*, solo se podrán operar dos funciones a la vez.

(Página dejada en blanco intencionalmente)

Para usar el botón de Inicio:

El botón de Inicio regresa el respaldo a la posición completamente vertical y el apoyapiernas, apoyacabezas y mecanismo lumbar a la posición completamente plegada y cerrada.

Oprima y suelte el botón de Inicio. El sillón se pondrá en movimiento automáticamente, moviendo el respaldo, el apoyapiernas, el apoyacabezas y el mecanismo lumbar nuevamente a las posiciones vertical y plegada cuando cuente con alimentación normal y total.

Todo movimiento se detendrá si se oprime cualquier botón o tecla de conmutación mientras el sillón está volviendo a la posición de inicio. El movimiento no reiniciará una vez que se suelte la tecla o el botón. Deberá volver a oprimir y soltar el botón de Inicio para reiniciar el programa de inicio automático.

NOTA: Cuando el sillón está alimentado con la batería auxiliar de 9 voltios, el respaldo y el apoyapiernas se mueven a la posición de inicio primero. Una vez que el respaldo esté totalmente vertical y el apoyapiernas esté completamente plegado, entonces el apoyacabezas comenzará a moverse hasta alcanzar la posición plegada o de inicio. Cuando el sillón está alimentado por la batería recargable de iones de litio *opcional*, el apoyacabezas regresará a la posición de inicio primero, y luego lo harán el respaldo y el apoyapiernas.

Para usar el puerto de carga USB:

Conecte el cable USB de un dispositivo electrónico pequeño portátil al puerto de carga USB.

Desconecte el cable USB del puerto de carga una vez que se complete la carga. *El puerto USB es únicamente para cargar y no guarda o transfiere datos. El puerto USB está diseñado para apagarse cuando el voltaje de entrada caiga por debajo de los 22 V. Los puertos USB pueden estar temporariamente inoperables mientras la unidad está en movimiento.*

NOTA: Cuando el sillón se opera con la batería auxiliar de 9 voltios como fuente de alimentación, el puerto de carga USB está deshabilitado. Cuando el sillón recibe alimentación de la batería recargable de iones de litio *opcional*, el puerto USB está habilitado, siempre y cuando haya una carga adecuada.

Instrucciones de operación para el sofá eléctrico con apoyacabezas y mecanismo lumbar con panel de control

PELIGRO – Para reducir el riesgo de choque eléctrico, lesiones graves o muerte:

- Los líquidos expuestos a la electricidad presentan un riesgo inmediato de descarga eléctrica. No utilice esta unidad si el control eléctrico está dañado, mojado, en contacto con agua o cualquier líquido derramado, o cerca de ellos. No utilice la unidad si el interruptor de activación fue expuesto al agua o cualquier otro líquido. No manipule el enchufe o el control remoto con las manos mojadas.
- No intente desmontar, modificar ni reparar el producto o el motor; en su interior no hay piezas reparables. Utilice solamente piezas y baterías originales de La-Z-Boy® con el mueble. Comuníquese con su distribuidor de La-Z-Boy® si la unidad necesita reparación.

ADVERTENCIA – Para reducir el riesgo de choque eléctrico o lesiones graves:

- Enchufe directamente en un tomacorriente en la pared. No utilice un cordón de extensión, un adaptador, protector de sobretensión o enchufe múltiple.
- Las unidades de sillones eléctricos con mecanismo lumbar y apoyacabezas están diseñadas para un solo ocupante cuyo peso no exceda las 300 libras (136 kilos) por asiento. No opere asientos individuales con más de un ocupante en el asiento individual o sobre él.
- Para levantarse de la unidad y no tropezar, regrese el respaldo a su posición vertical y pliegue el apoyapiernas.

AVISO: Transcurrido un minuto de funcionamiento continuo, permita que el sistema descansa durante 9 minutos.

Continúe solo luego de haber leído las Instrucciones de armado.

Instrucciones de operación para sillones con panel de control:

Enchufe directamente el cable de alimentación a un tomacorriente de la pared. *Asegúrese de que el cable que va del sillón al tomacorriente esté lo suficientemente flojo para poder mecerse y inclinarse. Nunca estire ni aplique tensión a un cable.*



Las funciones eléctricas se operan con las teclas de conmutación ubicadas en el Panel de control del descansabrazos exterior. Cada función cuenta con una tecla de conmutación dedicada para poder operar cada función de manera independiente o para operar simultáneamente varias funciones al oprimir más de una tecla.*

Oprima hacia atrás la tecla de conmutación del respaldo y apoyapiernas para aumentar la inclinación o extensión. Oprimala hacia adelante para plegar el respaldo y el apoyapiernas.

Oprima hacia adelante la tecla de conmutación del apoyapiernas y el mecanismo lumbar para aumentar el ajuste. Oprimala hacia atrás para disminuir el ajuste.

El panel de control también cuenta con los botones de Memoria I, Memoria II e Inicio para una operación personalizada y sin esfuerzo, y un mayor confort. Se pueden guardar los dos ajustes de inclinación preferidos para una experiencia de inclinación más disfrutable. Oprima y suelte uno de los botones de Memoria guardada (no lo mantenga oprimido por más de 2 segundos) y el sillón se moverá automáticamente a la posición guardada. Si no hay ningún ajuste guardado, el sillón se moverá a la posición de inicio, o a la posición vertical, cerrada y guardada. Oprima y suelte el botón de Inicio y el sillón se moverá automáticamente a su posición de inicio.

Un puerto USB útil para cargar dispositivos personales pequeños se encuentra ubicado en el panel de control para que pueda contar con sus dispositivos siempre a mano y listos para usar. *El puerto USB está diseñado para apagarse cuando el voltaje de entrada caiga por debajo de los 22 V. Los puertos USB pueden estar temporalmente inoperables mientras la unidad está en movimiento.* Desenchufe la fuente de alimentación del tomacorriente de la pared si no estará en su residencia durante un período prolongado.

* Si el sillón está alimentado con una batería auxiliar de 9 voltios o la batería recargable de iones de litio *opcional*, solo se podrán operar dos funciones a la vez.

Instrucciones de operación para el sofá eléctrico con apoyacabezas y mecanismo lumbar con panel de control

Se muestra el lado derecho en posición sentada; el lado izquierdo en posición sentada es el opuesto a esta vista

Tecla de conmutación del respaldo

Oprima hacia atrás la tecla de conmutación del respaldo y manténgala oprimida para reclinar el respaldo del sillón. U oprimala hacia adelante y manténgala oprimida para volver a colocar el respaldo en posición vertical. Suelte la tecla para detener el respaldo en cualquier posición de reclinado o cuando esté completamente reclinado o elevado.

Tecla de conmutación del apoyacabezas

Oprima hacia adelante la tecla de conmutación del apoyacabezas y manténgala oprimida para girar el apoyacabezas hacia adelante. U oprimala hacia atrás y manténgala oprimida para regresar el apoyacabezas. Suelte la tecla para detener el apoyacabezas en cualquier posición o cuando esté completamente extendido o plegado.

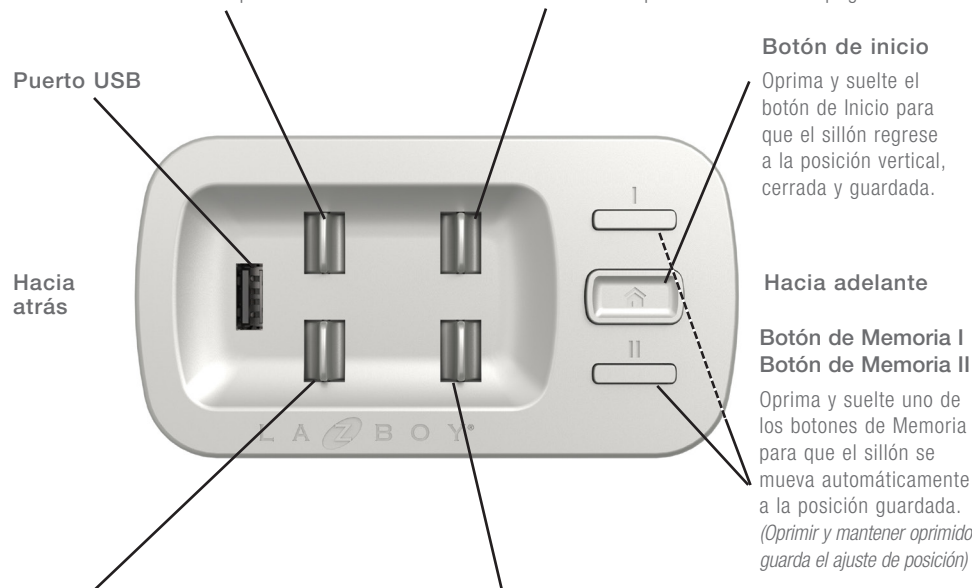

Tecla de conmutación del apoyapiernas

Oprima hacia atrás la tecla de conmutación del apoyapiernas y manténgala oprimida para extender el apoyapiernas y reclinar el cuerpo del sillón hacia atrás. U oprimala hacia adelante y manténgala oprimida para cerrar el apoyapiernas y regresar el cuerpo del sillón. Suelte la tecla para detener el apoyapiernas en cualquier posición de extendido o cuando esté completamente elevado o cerrado.

Tecla de conmutación del mecanismo lumbar

Oprima hacia adelante la tecla de conmutación del mecanismo lumbar y manténgala oprimida para aumentar la intensidad lumbar. U oprimala hacia atrás y manténgala oprimida para disminuir la intensidad lumbar. Suelte la tecla para detener el mecanismo lumbar en cualquier posición o cuando esté completamente extendido o plegado.

Especificaciones de salida USB:

5 VCC, 1.0 A

PELIGRO – Para reducir el riesgo de quemaduras, descargas eléctricas, lesiones graves o muerte:

- Los líquidos expuestos a la electricidad presentan un riesgo inmediato de descarga eléctrica. No utilice esta unidad si el control eléctrico está dañado, mojado, en contacto con agua o cualquier líquido derramado, o cerca de ellos. No utilice la unidad si el interruptor de activación fue expuesto al agua o cualquier otro líquido. No manipule el enchufe o el control remoto con las manos mojadas.

Instrucciones de operación para el sofá eléctrico con apoyacabezas y mecanismo lumbar con panel de control

Para programar el uso de la Memoria I o Memoria II:

1. Con las teclas de conmutación, coloque el sillón en la posición más cómoda y que le resulte mejor para su uso.
2. Oprima y mantenga oprimido el botón de Memoria I o Memoria II por tres segundos (o más).
3. Escuchará un pitido que indica que se guardó la posición en la memoria.
 - El ajuste de la Memoria I hace sonar un solo pitido para indicar que se guardó con éxito.
 - El ajuste de la Memoria II hace sonar dos pitidos para indicar que se guardó con éxito.
 - Escuchará tres pitidos rápidos cuando no se haya podido guardar con éxito la posición.
4. La próxima vez que use el sillón, oprima y suelte el botón de Memoria I o de Memoria II (no lo mantenga oprimido por más de dos segundos) y el sillón se moverá automáticamente a la posición guardada. Si no hay ningún ajuste guardado, el sillón se moverá a la posición de inicio, vertical, cerrada y guardada, en su lugar.

Oprimir cualquier tecla o botón del panel de control detendrá el movimiento automático del sillón. El sillón no reiniciará el movimiento una vez que se suelte la tecla o el botón. Deberá volver a oprimir el botón de Memoria I o Memoria II para que el sillón vuelva a moverse.

NOTA: Todas las funciones comienzan a moverse una vez que se oprime un botón de Memoria si la función está programada para reclinar o extender, excepto en el caso del apoyacabezas.* Cuando el apoyacabezas está programado para extenderse, el movimiento del apoyacabezas no comienza hasta que el respaldo alcanza una inclinación de aproximadamente el 40 %, o al alcanzar su ajuste de inclinación programado si está ajustado para una inclinación de menos del 40 %. Esto ocurre para protegerlo contra una posición no deseada de la cabeza y el cuello cuando se mueve a la posición de inclinación guardada.

* El sillón debe estar enchufado a un tomacorriente para que la función de memoria funcione. Esta función se deshabilita cuando el sillón está alimentado con la batería auxiliar de 9 voltios. Además, cuando está alimentado con la batería recargable de iones de litio *opcional*, solo se podrán operar dos funciones a la vez.

(Página dejada en blanco intencionalmente)

Para usar el botón de Inicio:

El botón de Inicio regresa el respaldo a la posición completamente vertical y el apoyapiernas, apoyacabezas y mecanismo lumbar a la posición completamente plegada y cerrada.

Oprima y suelte el botón de Inicio. El sillón se pondrá en movimiento automáticamente, moviendo el respaldo, el apoyapiernas, el apoyacabezas y el mecanismo lumbar nuevamente a las posiciones vertical y plegada cuando cuente con alimentación normal y total.

Todo movimiento se detendrá si se oprime cualquier botón o tecla de conmutación mientras el sillón está volviendo a la posición de inicio. El movimiento no reiniciará una vez que se suelte la tecla o el botón. Deberá volver a oprimir y soltar el botón de Inicio para reiniciar el programa de inicio automático.

NOTA: Cuando el sillón está alimentado con la batería auxiliar de 9 voltios, el respaldo y el apoyapiernas se mueven a la posición de inicio primero. Una vez que el respaldo esté totalmente vertical y el apoyapiernas esté completamente plegado, entonces se comenzarán a mover el apoyacabezas y el mecanismo lumbar hasta alcanzar la posición plegada o de inicio. Cuando el sillón está alimentado por la batería recargable de iones de litio *opcional*, el apoyacabezas y el mecanismo lumbar regresan a la posición de inicio primero, y luego lo hacen el respaldo y el apoyapiernas.

Para usar el puerto de carga USB:

Conecte el cable USB de un dispositivo electrónico pequeño portátil al puerto de carga USB. Desconecte el cable USB del puerto de carga una vez que se complete la carga. *El puerto USB es únicamente para cargar y no guarda o transfiere datos. El puerto USB está diseñado para apagarse cuando el voltaje de entrada caiga por debajo de los 22 V. Los puertos USB pueden estar temporalmente inoperables mientras la unidad está en movimiento*

NOTA: Cuando el sillón se opera con la batería auxiliar de 9 voltios como fuente de alimentación, el puerto de carga USB está deshabilitado. Cuando el sillón recibe alimentación de la batería recargable de iones de litio *opcional*, el puerto USB está habilitado, siempre y cuando haya una carga adecuada.

Instrucciones de operación para el sofá reclinable eléctrico con apoyacabezas con control remoto inalámbrico

⚠ PELIGRO – Para reducir el riesgo de choque eléctrico, lesiones graves o muerte::

- Los líquidos expuestos a la electricidad presentan un riesgo inmediato de descarga eléctrica. No utilice esta unidad si el control eléctrico está dañado, mojado, en contacto con agua o cualquier líquido derramado, o cerca de ellos. No utilice la unidad si el interruptor de activación fue expuesto al agua o cualquier otro líquido. No manipule el enchufe o el control remoto con las manos mojadas.
- No intente desmontar, modificar ni reparar el producto o el motor; en su interior no hay piezas reparables. Utilice solamente piezas y baterías originales de La-Z-Boy® con el mueble. Comuníquese con su distribuidor de La-Z-Boy® si necesita servicio.

⚠ ADVERTENCIA – Para reducir el riesgo de choque eléctrico o lesiones graves:

- Enchufe directamente en un tomacorriente en la pared. No utilice un cordón de extensión, un adaptador, protector de sobretensión o enchufe múltiple.
- Siéntese lentamente en la unidad. Para evitar que se vuelque, no se arroje contra el respaldo. Recline o enderece la unidad lentamente después de asegurarse que no hayan niños o mascotas en las cercanías.
- Las unidades del sillón mecedora reclinable eléctrico y el sillón reclinable de pared eléctrico con apoyacabezas están diseñadas para un solo ocupante cuyo peso no exceda las 300 libras (136 kilos) por asiento. No opere asientos individuales con más de un ocupante en el asiento individual o sobre él.
- Para levantarse de la unidad y no tropezar, regrese el respaldo a su posición vertical y pliegue el apoyapiernas.

AVISO: Transcurrido un minuto de funcionamiento continuo, permita que el sistema descansa durante 9 minutos.

Continúe solo luego de haber leído las Instrucciones de armado.

Instrucciones de operación para sillones con control remoto inalámbrico:

Enchufe directamente el cable de alimentación a un tomacorriente de la pared. *Asegúrese de que el cable que va del sillón al tomacorriente esté lo suficientemente flojo para poder mecarse y reclinarse. Nunca estire ni aplique tensión a un cable.*

Las funciones eléctricas se operan con los botones del control remoto ubicado en el soporte del descansabrazos exterior, y con los botones del soporte mismo. Cada función tiene un botón dedicado en el control remoto para la operación independiente de la función o para la operación simultánea de varias funciones cuando se oprime más de un botón.*

Si se oprime el lado izquierdo de un botón (flecha hacia arriba) del control remoto, aumenta la reclinación o el ajuste, mientras que si se oprime el lado derecho (flecha hacia abajo), disminuye la reclinación o el ajuste.



Tanto el control remoto como el soporte cuentan con botones de Memoria I, Memoria II e Inicio para una operación personalizada y sin esfuerzo, y un mayor confort. Se pueden guardar los dos ajustes de reclinación preferidos para una experiencia de reclinación más disfrutable con tan solo oprimir un botón. Oprima y suelte uno de los botones de Memoria guardada (no lo mantenga oprimido por más de 2 segundos) y el sillón se moverá automáticamente a la posición guardada. Oprima y suelte el botón de Inicio y el sillón se moverá automáticamente a su posición de inicio o vertical, cerrada y guardada.

Un puerto USB útil para cargar dispositivos personales pequeños se encuentra ubicado en el soporte del control remoto para que pueda contar con sus dispositivos siempre a mano y listos para usar. *El puerto USB está diseñado para apagarse cuando el voltaje de entrada caiga por debajo de los 22 V. Los puertos USB pueden estar temporalmente inoperables mientras la unidad está en movimiento.*

Desenchufe la fuente de alimentación del tomacorriente de la pared si no estará en su residencia durante un período prolongado.

* Cuando el sillón está alimentado con una batería auxiliar de 9 voltios o la batería recargable de iones de litio, solo se podrán operar dos funciones a la vez.

Instrucciones de operación para el sofá reclinable eléctrico con apoyacabezas con control remoto inalámbrico

Botón del respaldo

Oprima la flecha hacia arriba del botón del respaldo y manténgala oprimida para reclinarse el respaldo del sillón. U oprima la flecha hacia ABAJO del botón y manténgala oprimida para volver a colocar el respaldo en posición vertical. Suelte el botón para detener el respaldo en cualquier posición de reclinado o cuando esté completamente reclinado o elevado.

Botón de inicio

Oprima y suelte el botón de inicio y el sillón regresará automáticamente a su posición vertical, cerrada y guardada.

Botones de Memoria I y Memoria II

Oprima y suelte el botón de Memoria I o Memoria II para que el sillón se mueva automáticamente a una posición guardada. *(Oprimir y mantener oprimido guarda el ajuste de posición)*

Botón del apoyacabezas

Oprima la flecha hacia ARRIBA del botón del apoyacabezas y manténgala oprimida para girar el apoyacabezas hacia adelante. U oprima la flecha hacia ABAJO del botón y manténgala oprimida para regresar el apoyacabezas a la posición inicial. Suelte el botón para detener el apoyacabezas en cualquier posición o cuando esté completamente extendido o plegado.

Botón del apoyapiernas

Oprima la flecha hacia ARRIBA del botón del apoyapiernas y manténgala oprimida para extender el apoyapiernas y reclinarse el cuerpo del sillón hacia atrás. U oprima la flecha hacia ABAJO del botón y manténgala oprimida para cerrar el apoyapiernas y regresar el cuerpo del sillón. Suelte el botón para detener el apoyapiernas en cualquier posición de extendido o cuando esté completamente elevado o cerrado.

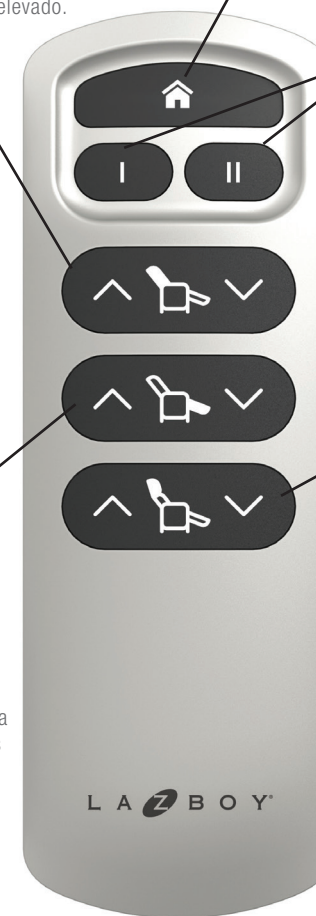

⚠ PELIGRO – Para reducir el riesgo de quemaduras, descargas eléctricas, lesiones graves o muerte:

- Los líquidos expuestos a la electricidad presentan un riesgo inmediato de descarga eléctrica. No utilice esta unidad si el control eléctrico está dañado, mojado, en contacto con agua o cualquier líquido derramado, o cerca de ellos. No utilice la unidad si el interruptor de activación fue expuesto al agua o cualquier otro líquido. No manipule el enchufe o el control remoto con las manos mojadas.

Instrucciones de operación para el sofá reclinable eléctrico con apoyacabezas con mecanismo lumbar con control remoto inalámbrico

⚠ PELIGRO – Para reducir el riesgo de choque eléctrico, lesiones graves o muerte:

- Los líquidos expuestos a la electricidad presentan un riesgo inmediato de descarga eléctrica. No utilice esta unidad si el control eléctrico está dañado, mojado, en contacto con agua o cualquier líquido derramado, o cerca de ellos. No utilice la unidad si el interruptor de activación fue expuesto al agua o cualquier otro líquido. No manipule el enchufe o el control remoto con las manos mojadas.
- No intente desmontar, modificar ni reparar el producto o el motor; en su interior no hay piezas reparables. Utilice solamente piezas y baterías originales de La-Z-Boy® con el mueble. Comuníquese con su distribuidor de La-Z-Boy® si necesita servicio.

⚠ ADVERTENCIA – Para reducir el riesgo de choque eléctrico o lesiones graves:

- Enchufe directamente en un tomacorriente en la pared. No utilice un cordón de extensión, un adaptador, protector de sobretensión o enchufe múltiple.
- Siéntese lentamente en la unidad. Para evitar que se vuelque, no se arroje contra el respaldo. Recline o enderece la unidad lentamente después de asegurarse que no hayan niños o mascotas en las cercanías.
- Las unidades del sillón mecedora reclinable eléctrico y el sillón reclinable de pared eléctrico con mecanismo lumbar y apoyacabezas están diseñadas para un solo ocupante cuyo peso no exceda las 300 libras (136 kilos) por asiento. No opere asientos individuales con más de un ocupante en el asiento individual o sobre él.
- Para levantarse de la unidad y no tropezar, regrese el respaldo a su posición vertical y pliegue el apoyapiernas.

AVISO: Transcurrido un minuto de funcionamiento continuo, permita que el sistema descansa durante 9 minutos.

Continúe solo luego de haber leído las Instrucciones de armado.

Instrucciones de operación para sillones con control remoto inalámbrico:

Enchufe directamente el cable de alimentación a un tomacorriente de la pared. *Asegúrese de que el cable que va del sillón al tomacorriente esté lo suficientemente flojo para poder mecerse y reclinarse. Nunca estire ni aplique tensión a un cable.*

Las funciones eléctricas se operan con los botones del control remoto ubicado en el soporte del descansabrazos exterior, y con los botones del soporte mismo. Cada función tiene un botón dedicado en el control remoto para la operación independiente de la función o para la operación simultánea de varias funciones cuando se oprime más de un botón.*

Si se oprime el lado izquierdo de un botón (flecha hacia arriba / +) del control remoto, aumenta la reclinación o el ajuste, mientras que si se oprime el lado derecho (flecha hacia abajo / -), disminuye la reclinación o el ajuste.

Tanto el control remoto como el soporte cuentan con botones de Memoria I, Memoria II e Inicio para una operación personalizada y sin esfuerzo, y un mayor confort. Se pueden guardar los dos ajustes de reclinación preferidos para una experiencia de reclinación más disfrutable con tan solo oprimir un botón. Oprima y suelte uno de los botones de Memoria guardada (no lo mantenga oprimido por más de 2 segundos) y el sillón se moverá automáticamente a la posición guardada. Oprima y suelte el botón de Inicio y el sillón se moverá automáticamente a su posición de inicio o vertical, cerrada y guardada.

Un puerto USB útil para cargar dispositivos personales pequeños se encuentra ubicado en el soporte del control remoto para que pueda contar con sus dispositivos siempre a mano y listos para usar. *El puerto USB está diseñado para apagarse cuando el voltaje de entrada caiga por debajo de los 22 V. Los puertos USB pueden estar temporalmente inoperables mientras la unidad está en movimiento.* Desenchufe la fuente de alimentación del tomacorriente de la pared si no estará en su residencia durante un período prolongado.

* Cuando el sillón está alimentado con una batería auxiliar de 9 voltios o la batería recargable de iones de litio, solo se podrán operar dos funciones a la vez.

Instrucciones de operación para el sofá reclinable eléctrico con apoyacabezas con mecanismo lumbar con control remoto inalámbrico

Botón del respaldo

Oprima la flecha hacia arriba del botón del respaldo y manténgala oprimida para reclinarse el respaldo del sillón. U oprima la flecha hacia ABAJO del botón y manténgala oprimida para volver a colocar el respaldo en posición vertical. Suelte el botón para detener el respaldo en cualquier posición de reclinado o cuando esté completamente reclinado o elevado.

Botón de inicio

Oprima y suelte el botón de inicio y el sillón regresará automáticamente a su posición vertical, cerrada y guardada.

Botones de Memoria I y Memoria II

Oprima y suelte el botón de Memoria I o Memoria II para que el sillón se mueva automáticamente a una posición guardada. *(Oprimir y mantener oprimido guarda el ajuste de posición)*

Botón del apoyacabezas

Oprima la flecha hacia ARRIBA del botón del apoyacabezas y manténgala oprimida para girar el apoyacabezas hacia adelante. U oprima la flecha hacia ABAJO del botón y manténgala oprimida para regresar el apoyacabezas a la posición inicial. Suelte el botón para detener el apoyacabezas en cualquier posición o cuando esté completamente extendido o plegado.

Botón del apoyapiernas

Oprima la flecha hacia ARRIBA del botón del apoyapiernas y manténgala oprimida para extender el apoyapiernas y reclinarse el cuerpo del sillón hacia atrás. U oprima la flecha hacia ABAJO del botón y manténgala oprimida para cerrar el apoyapiernas y regresar el cuerpo del sillón. Suelte el botón para detener el apoyapiernas en cualquier posición de extendido o cuando esté completamente elevado o cerrado.

Botón del mecanismo lumbar

Oprima el botón del mecanismo lumbar + y manténgalo oprimido para aumentar la intensidad lumbar. U oprima el botón - y manténgalo oprimido para disminuir la intensidad lumbar. Suelte el botón para detener el mecanismo lumbar en cualquier posición o cuando esté completamente extendido o plegado.

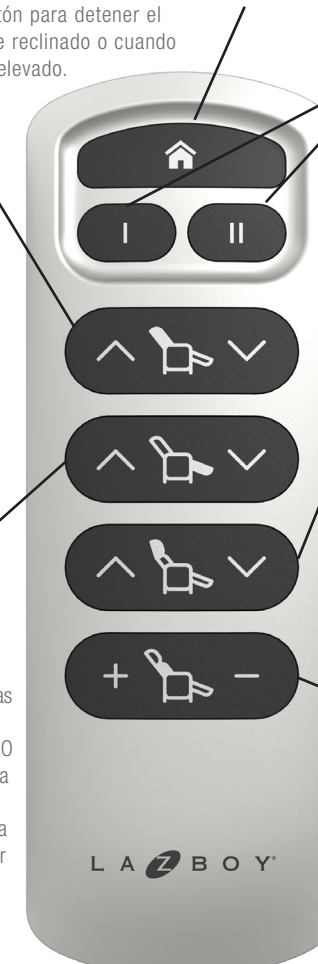

⚠ PELIGRO – Para reducir el riesgo de quemaduras, descargas eléctricas, lesiones graves o muerte:

- Los líquidos expuestos a la electricidad presentan un riesgo inmediato de descarga eléctrica. No utilice esta unidad si el control eléctrico está dañado, mojado, en contacto con agua o cualquier líquido derramado, o cerca de ellos. No utilice la unidad si el interruptor de activación fue expuesto al agua o cualquier otro líquido. No manipule el enchufe o el control remoto con las manos mojadas.

Instrucciones de operación para el sofá eléctrico con apoyacabezas con control remoto inalámbrico

PELIGRO – Para reducir el riesgo de choque eléctrico, lesiones graves o muerte::

- Los líquidos expuestos a la electricidad presentan un riesgo inmediato de descarga eléctrica. No utilice esta unidad si el control eléctrico está dañado, mojado, en contacto con agua o cualquier líquido derramado, o cerca de ellos. No utilice la unidad si el interruptor de activación fue expuesto al agua o cualquier otro líquido. No manipule el enchufe o el control remoto con las manos mojadas.
- No intente desmontar, modificar ni reparar el producto o el motor; en su interior no hay piezas reparables. Utilice solamente piezas y baterías originales de La-Z-Boy® con el mueble. Comuníquese con su distribuidor de La-Z-Boy® si necesita servicio.

ADVERTENCIA – Para reducir el riesgo de choque eléctrico o lesiones graves:

- Enchufe directamente en un tomacorriente en la pared. No utilice un cordón de extensión, un adaptador, protector de sobretensión o enchufe múltiple.
- Las unidades de sillones eléctricos con apoyacabezas están diseñadas para un solo ocupante cuyo peso no exceda las 300 libras (136 kilos) por asiento. No opere asientos individuales con más de un ocupante en el asiento individual o sobre él.
- Para levantarse de la unidad y no tropezar, regrese el respaldo a su posición vertical y pliegue el apoyapiernas.

AVISO: Transcurrido un minuto de funcionamiento continuo, permita que el sistema descansa durante 9 minutos.

Continúe solo luego de haber leído las Instrucciones de armado.

Instrucciones de operación para sillones con control remoto inalámbrico:

Enchufe directamente el cable de alimentación a un tomacorriente de la pared. *Asegúrese de que el cable que va del sillón al tomacorriente esté lo suficientemente flojo para poder mecerse y reclinarse. Nunca estire ni aplique tensión a un cable.*

Las funciones eléctricas se operan con los botones del control remoto ubicado en el soporte del descansabrazos exterior, y con los botones del soporte mismo. Cada función tiene un botón dedicado en el control remoto para la operación independiente de la función o para la operación simultánea de varias funciones cuando se oprime más de un botón. *

Si se oprime el lado izquierdo de un botón (flecha hacia arriba) del control remoto, aumenta la reclinación o el ajuste, mientras que si se oprime el lado derecho (flecha hacia abajo), disminuye la reclinación o el ajuste.

Tanto el control remoto como el soporte cuentan con botones de Memoria I, Memoria II e Inicio para una operación personalizada y sin esfuerzo, y un mayor confort. Se pueden guardar los dos ajustes de reclinación preferidos para una experiencia de reclinación más disfrutable con tan solo oprimir un botón. Oprima y suelte uno de los botones de Memoria guardada (no lo mantenga oprimido por más de 2 segundos) y el sillón se moverá automáticamente a la posición guardada. Oprima y suelte el botón de Inicio y el sillón se moverá automáticamente a su posición de inicio o vertical, cerrada y guardada.

Un puerto USB útil para cargar dispositivos personales pequeños se encuentra ubicado en el soporte del control remoto para que pueda contar con sus dispositivos siempre a mano y listos para usar. *El puerto USB está diseñado para apagarse cuando el voltaje de entrada caiga por debajo de los 22 V. Los puertos USB pueden estar temporalmente inoperables mientras la unidad está en movimiento.*

Desenchufe la fuente de alimentación del tomacorriente de la pared si no estará en su residencia durante un período prolongado.

* Cuando el sillón está alimentado con una batería auxiliar de 9 voltios o la batería recargable de iones de litio, solo se podrán operar dos funciones a la vez.



Instrucciones de operación para el sofá eléctrico con apoyacabezas con control remoto inalámbrico

Botón del respaldo

Oprima la flecha hacia arriba del botón del respaldo y manténgala oprimida para reclinar el respaldo del sillón. U oprima la flecha hacia ABAJO del botón y manténgala oprimida para volver a colocar el respaldo en posición vertical. Suelte el botón para detener el respaldo en cualquier posición de reclinado o cuando esté completamente reclinado o elevado.

Botón de inicio

Oprima y suelte el botón de inicio y el sillón regresará automáticamente a su posición vertical, cerrada y guardada.

Botones de Memoria I y Memoria II

Oprima y suelte el botón de Memoria I o Memoria II para que el sillón se mueva automáticamente a una posición guardada. *(Oprimir y mantener oprimido guarda el ajuste de posición)*

Botón del apoyacabezas

Oprima la flecha hacia ARRIBA del botón del apoyacabezas y manténgala oprimida para girar el apoyacabezas hacia adelante. U oprima la flecha hacia ABAJO del botón y manténgala oprimida para regresar el apoyacabezas a la posición inicial. Suelte el botón para detener el apoyacabezas en cualquier posición o cuando esté completamente extendido o plegado.

Botón del apoyapiernas

Oprima la flecha hacia ARRIBA del botón del apoyapiernas y manténgala oprimida para extender el apoyapiernas y reclinar el cuerpo del sillón hacia atrás. U oprima la flecha hacia ABAJO del botón y manténgala oprimida para cerrar el apoyapiernas y regresar el cuerpo del sillón. Suelte el botón para detener el apoyapiernas en cualquier posición de extendido o cuando esté completamente elevado o cerrado.

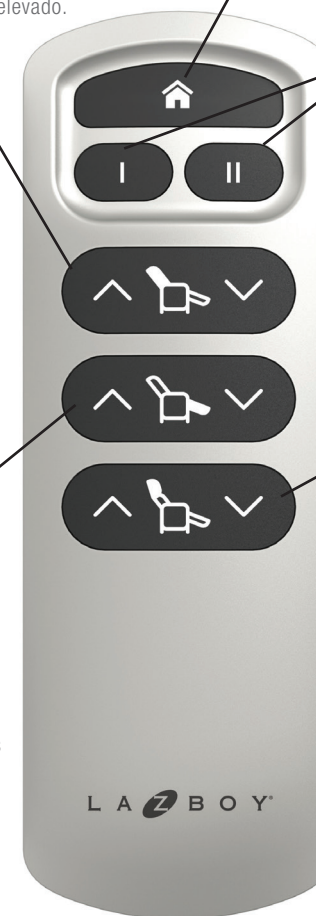

PELIGRO – Para reducir el riesgo de quemaduras, descargas eléctricas, lesiones graves o muerte:

- Los líquidos expuestos a la electricidad presentan un riesgo inmediato de descarga eléctrica. No utilice esta unidad si el control eléctrico está dañado, mojado, en contacto con agua o cualquier líquido derramado, o cerca de ellos. No utilice la unidad si el interruptor de activación fue expuesto al agua o cualquier otro líquido. No manipule el enchufe o el control remoto con las manos mojadas.

Instrucciones de operación para el sofá eléctrico con apoyacabezas con mecanismo lumbar con control remoto inalámbrico

PELIGRO – Para reducir el riesgo de choque eléctrico, lesiones graves o muerte::

- Los líquidos expuestos a la electricidad presentan un riesgo inmediato de descarga eléctrica. No utilice esta unidad si el control eléctrico está dañado, mojado, en contacto con agua o cualquier líquido derramado, o cerca de ellos. No utilice la unidad si el interruptor de activación fue expuesto al agua o cualquier otro líquido. No manipule el enchufe o el control remoto con las manos mojadas.
- No intente desmontar, modificar ni reparar el producto o el motor; en su interior no hay piezas reparables. Utilice solamente piezas y baterías originales de La-Z-Boy® con el mueble. Comuníquese con su distribuidor de La-Z-Boy® si necesita servicio.

ADVERTENCIA – Para reducir el riesgo de choque eléctrico o lesiones graves:

- Enchufe directamente en un tomacorriente en la pared. No utilice un cordón de extensión, un adaptador, protector de sobretensión o enchufe múltiple.
- Las unidades de sillones eléctricos con mecanismo lumbar y apoyacabezas están diseñadas para un solo ocupante cuyo peso no exceda las 300 libras (136 kilos) por asiento. No opere asientos individuales con más de un ocupante en el asiento individual o sobre él.
- Para levantarse de la unidad y no tropezar, regrese el respaldo a su posición vertical y pliegue el apoyapiernas.

AVISO: Transcurrido un minuto de funcionamiento continuo, permita que el sistema descansa durante 9 minutos.

Continúe solo luego de haber leído las Instrucciones de armado.

Instrucciones de operación para sillones con control remoto inalámbrico:

Enchufe directamente el cable de alimentación a un tomacorriente de la pared. *Asegúrese de que el cable que va del sillón al tomacorriente esté lo suficientemente flojo para poder moverse y reclinarse. Nunca estire ni aplique tensión a un cable.*

Las funciones eléctricas se operan con los botones del control remoto ubicado en el soporte del descansabrazos exterior, y con los botones del soporte mismo. Cada función tiene un botón dedicado en el control remoto para la operación independiente de la función o para la operación simultánea de varias funciones cuando se oprime más de un botón. *

Si se oprime el lado izquierdo de un botón (flecha hacia arriba / +) del control remoto, aumenta la reclinación o el ajuste, mientras que si se oprime el lado derecho (flecha hacia abajo / -), disminuye la reclinación o el ajuste.



Tanto el control remoto como el soporte cuentan con botones de Memoria I, Memoria II e Inicio para una operación personalizada y sin esfuerzo, y un mayor confort. Se pueden guardar los dos ajustes de reclinación preferidos para una experiencia de reclinación más disfrutable con tan solo oprimir un botón. Oprima y suelte uno de los botones de Memoria guardada (no lo mantenga oprimido por más de 2 segundos) y el sillón se moverá automáticamente a la posición guardada. Oprima y suelte el botón de Inicio y el sillón se moverá automáticamente a su posición de inicio o vertical, cerrada y guardada.

Un puerto USB útil para cargar dispositivos personales pequeños se encuentra ubicado en el soporte del control remoto para que pueda contar con sus dispositivos siempre a mano y listos para usar. *El puerto USB está diseñado para apagarse cuando el voltaje de entrada caiga por debajo de los 22 V. Los puertos USB pueden estar temporalmente inoperables mientras la unidad está en movimiento.*

Desenchufe la fuente de alimentación del tomacorriente de la pared si no estará en su residencia durante un período prolongado.

* Cuando el sillón está alimentado con una batería auxiliar de 9 voltios o la batería recargable de iones de litio, solo se podrán operar dos funciones a la vez.

Instrucciones de operación para el sofá eléctrico con apoyacabezas con mecanismo lumbar con control remoto inalámbrico

Botón del respaldo

Oprima la flecha hacia arriba del botón del respaldo y manténgala oprimida para reclinarse el respaldo del sillón. U oprima la flecha hacia ABAJO del botón y manténgala oprimida para volver a colocar el respaldo en posición vertical. Suelte el botón para detener el respaldo en cualquier posición de reclinado o cuando esté completamente reclinado o elevado.

Botón de inicio

Oprima y suelte el botón de inicio y el sillón regresará automáticamente a su posición vertical, cerrada y guardada.

Botones de Memoria I y Memoria II

Oprima y suelte el botón de Memoria I o Memoria II para que el sillón se mueva automáticamente a una posición guardada. *(Oprimir y mantener oprimido guarda el ajuste de posición)*

Botón del apoyacabezas

Oprima la flecha hacia ARRIBA del botón del apoyacabezas y manténgala oprimida para girar el apoyacabezas hacia adelante. U oprima la flecha hacia ABAJO del botón y manténgala oprimida para regresar el apoyacabezas a la posición inicial. Suelte el botón para detener el apoyacabezas en cualquier posición o cuando esté completamente extendido o plegado.

Botón del mecanismo lumbar

Oprima el botón del mecanismo lumbar + y manténgalo oprimido para aumentar la intensidad lumbar. U oprima el botón - y manténgalo oprimido para disminuir la intensidad lumbar. Suelte el botón para detener el mecanismo lumbar en cualquier posición o cuando esté completamente extendido o plegado.

Botón del apoyapiernas

Oprima la flecha hacia ARRIBA del botón del apoyapiernas y manténgala oprimida para extender el apoyapiernas y reclinarse el cuerpo del sillón hacia atrás. U oprima la flecha hacia ABAJO del botón y manténgala oprimida para cerrar el apoyapiernas y regresar el cuerpo del sillón. Suelte el botón para detener el apoyapiernas en cualquier posición de extendido o cuando esté completamente elevado o cerrado.

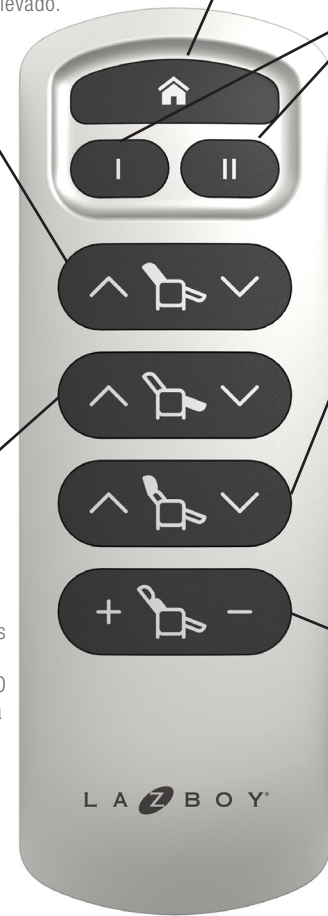

PELIGRO – Para reducir el riesgo de quemaduras, descargas eléctricas, lesiones graves o muerte:

- Los líquidos expuestos a la electricidad presentan un riesgo inmediato de descarga eléctrica. No utilice esta unidad si el control eléctrico está dañado, mojado, en contacto con agua o cualquier líquido derramado, o cerca de ellos. No utilice la unidad si el interruptor de activación fue expuesto al agua o cualquier otro líquido. No manipule el enchufe o el control remoto con las manos mojadas.

Instrucciones de operación del control remoto inalámbrico

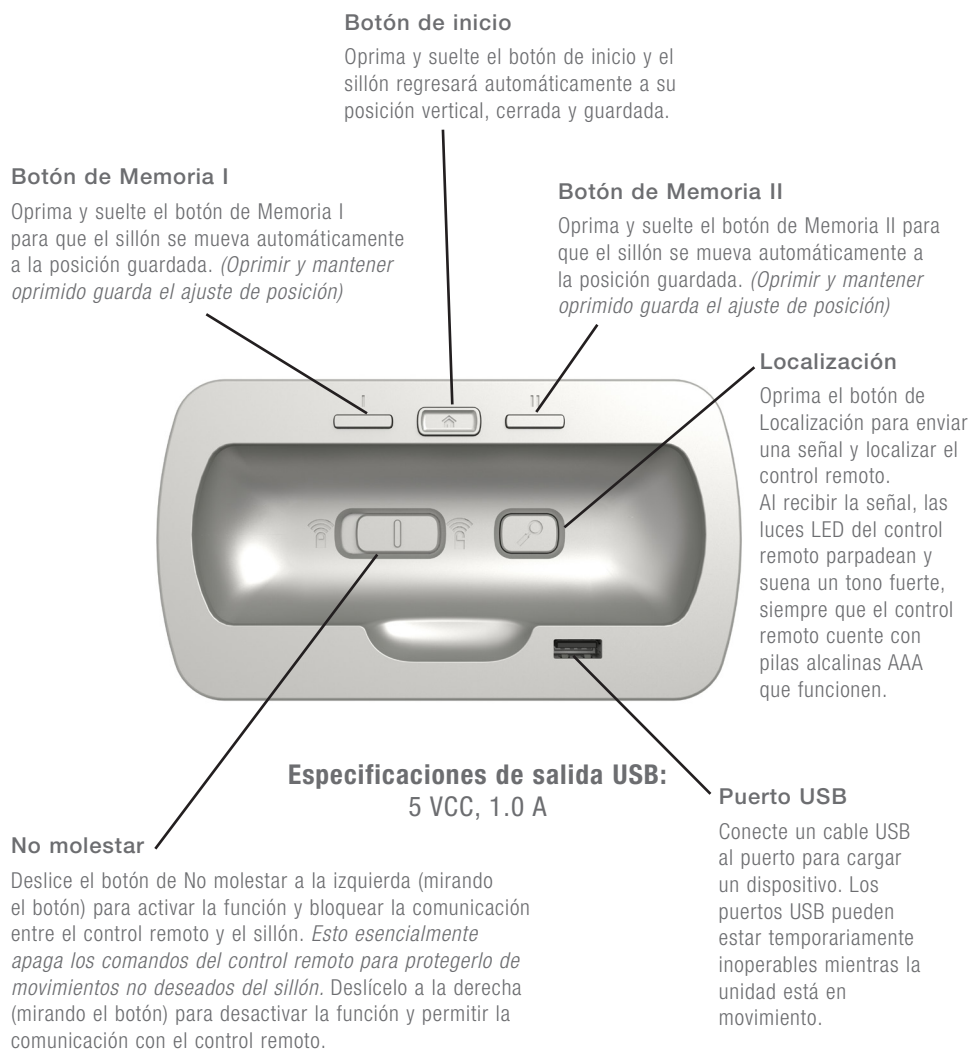

Instrucciones de operación del control remoto inalámbrico

Instalación de pilas en el control remoto:

El control remoto requiere tres (3) pilas alcalinas AAA (incluidas dentro de la bolsa de componentes eléctricos).

1. Retire el control remoto y las pilas AAA de la bolsa de componentes eléctricos. Quite el envoltorio plástico de las pilas.
2. Voltee el control remoto para acceder al compartimiento de las pilas.
3. Deslice la cubierta del compartimiento de las pilas y déjela a un lado (FIGURA 1).
4. Coloque las pilas AAA orientadas para que coincida la polaridad, como lo indican las marcas en el compartimiento de las pilas. (FIGURAS 2 and 3).
5. Vuelva a colocar la cubierta del compartimiento de las pilas en su lugar para cerrar el compartimiento.

FIGURA 1



Retirar cubierta trasera

FIGURA 2



Marcas de polaridad dentro del compartimiento de las pilas

FIGURA 3



Colocar (3) pilas alcalinas AAA

⚠ PELIGRO – Para reducir el riesgo de quemaduras, descargas eléctricas, lesiones graves o muerte:

- Los líquidos expuestos a la electricidad presentan un riesgo inmediato de descarga eléctrica. No utilice esta unidad si el control eléctrico está dañado, mojado, en contacto con agua o cualquier líquido derramado, o cerca de ellos. No utilice la unidad si el interruptor de activación fue expuesto al agua o cualquier otro líquido. No manipule el enchufe o el control remoto con las manos mojadas.

Instrucciones de operación del control remoto inalámbrico

Para programar el uso de la Memoria I o Memoria II:

1. Use el control remoto para ajustar el sillón en la posición más cómoda y que le resulte mejor para su uso.
2. Oprima y mantenga oprimido el botón de Memoria I o Memoria II por tres segundos (o más), ya sea en el control remoto o en el soporte.
3. Espere escuchar el pitido y observar que las luces LED parpadeen en el control remoto; esto indica que el ajuste se guardó en la memoria.
 - El ajuste de la Memoria I hace que suene un solo pitido y parpadee una sola luz para indicar que se guardó con éxito.
 - El ajuste de la Memoria II hace que suenen dos pitidos y parpadee la luz dos veces para indicar que se guardó con éxito.
 - El control remoto transmite tres pitidos rápidos y tres parpadeos de la luz cuando no se ha podido guardar con éxito la posición.
4. La próxima vez que use el sillón, oprima y suelte el botón de Memoria I o de Memoria II (no lo mantenga oprimido por más de dos segundos), ya sea en el control remoto o en el soporte. El sillón se moverá automáticamente a la posición guardada. Si no hay ningún ajuste guardado, el sillón se moverá a la posición de inicio, vertical, cerrada y guardada, en su lugar.

Si se oprime cualquier botón del control remoto o el soporte, mientras el sillón está en movimiento como resultado de haber antes oprimido un botón de Memoria, el movimiento automático del sillón se detendrá. El sillón no reiniciará el movimiento una vez que se suelte el botón. Deberá volver a oprimir el botón de Memoria I o Memoria II para que el sillón vuelva a moverse.

Si se oprime el botón de Memoria I o Memoria II en el control remoto y está activado el botón (del soporte) No molestar, se detendrá todo el movimiento. El sillón no reanuda y continúa automáticamente el movimiento de un ajuste de Memoria I o Memoria II cuando el botón No molestar está desactivado. Si se oprime el botón de Memoria I o Memoria II en el soporte del control remoto y está oprimido el botón del soporte No molestar, el sillón continúa moviéndose a la posición guardada. Todos los comandos del control remoto se ignoran cuando No molestar está activado.

NOTA: Todas las funciones comienzan a moverse una vez que se oprime un botón de Memoria si la función está programada para reclinar o extender, excepto en el caso del apoyacabezas.* Cuando el apoyacabezas está programado para extenderse, el movimiento del apoyacabezas no comienza hasta que el respaldo alcanza una inclinación de aproximadamente el 40 %, o al alcanzar su ajuste de inclinación programado si está ajustado para una inclinación de menos del 40 %. Esto ocurre para protegerlo contra una posición no deseada de la cabeza y el cuello cuando se mueve a la posición de inclinación guardada.

* El sillón debe estar enchufado a un tomacorriente para que la función de memoria funcione. Esta función se deshabilita cuando el sillón está alimentado con la batería auxiliar de 9 voltios. Además, cuando está alimentado con la batería recargable de iones de litio *opcional*, solo se podrán operar dos funciones a la vez.

Para usar el botón de Inicio:

El botón de Inicio regresa el respaldo a la posición completamente vertical y el apoyapiernas, apoyacabezas y mecanismo lumbar a la posición completamente plegada y cerrada.

Oprima y suelte el botón de Inicio. El sillón se pondrá en movimiento automáticamente, moviendo el respaldo, el apoyapiernas, el apoyacabezas y el mecanismo lumbar nuevamente a las posiciones vertical y plegada.

Todo movimiento se detendrá si se oprime cualquier botón mientras el sillón está volviendo a la posición de inicio. El movimiento no reiniciará una vez que se suelte el botón. Deberá volver a oprimir y soltar el botón de Inicio para reiniciar el programa de inicio.

NOTA: Cuando el sillón está alimentado con la batería auxiliar de 9 voltios, el respaldo y el apoyapiernas se mueven a la posición de inicio primero. Una vez que el respaldo esté totalmente vertical y el apoyapiernas esté completamente plegado, entonces el apoyacabezas y el mecanismo lumbar regresarán a la posición plegada de inicio. Cuando está alimentado por la batería recargable de iones de litio *opcional*, el apoyacabezas y el mecanismo lumbar se moverán a la posición de Inicio primero, y luego lo hacen el respaldo y el apoyapiernas.

Instrucciones de operación del control remoto inalámbrico

Para usar la función de No molestar:

Activar la función de No molestar bloquea la comunicación del sillón con el control remoto. Cuando el control remoto está bloqueado, las únicas funciones disponibles para el uso son aquellas que cuentan con comandos o botones en el soporte. Es decir, las funciones de Memoria I, Memoria II, Inicio y Localización.

Deslice el botón de No molestar a la izquierda (mirando el botón) para activar la función y bloquear todos los comandos procedentes del control remoto, permitiendo solo los comandos activados al oprimir un botón del soporte. Deslice el botón a la derecha para desactivar la función y desbloquear el control remoto, permitiendo la comunicación entre el sillón y el control remoto.

Para usar la función de Localización:

Utilice esta función para localizar el control remoto si no lo encuentra o lo perdió. Oprima y suelte el botón de Localización del soporte para enviar una señal al control remoto. Cuando la señal llega al control remoto, las luces LED del control remoto parpadean y suena un tono fuerte y continuo desde el control remoto durante dos minutos o hasta que se oprime cualquier tecla del control remoto. El oprimir cualquier tecla del control remoto cuando se está en el modo de Localización no produce ningún movimiento, solo detiene la respuesta de Localización.

También puede detener el modo de Localización al oprimir el botón de Localización una segunda vez, dentro de un lapso de dos minutos de la primera vez que lo oprimió.

El modo de Localización está siempre habilitado y funciona sin importar si la función de No molestar está activada o desactivada. El modo de Localización también se habilita cuando el sillón se opera con la batería auxiliar de 9 voltios como fuente de alimentación o con la batería recargable de iones de litio *opcional*.

NOTA: Para que la función de Localización funcione, el sillón debe estar enchufado, contar con pilas que funcionen debidamente instaladas en el control remoto y este debe encontrarse dentro del rango del sillón.

Para usar el puerto de carga USB:

Conecte el cable USB de un dispositivo electrónico pequeño portátil al puerto de carga USB. Desconecte el cable USB del puerto de carga una vez que se complete la carga. *El puerto USB es únicamente para cargar y no guarda o transfiere datos. El puerto USB está diseñado para apagarse cuando el voltaje de entrada caiga por debajo de los 22 V. Los puertos USB pueden estar temporariamente inoperables mientras la unidad está en movimiento.*

NOTA: Cuando el sillón se opera con la batería auxiliar de 9 voltios como fuente de alimentación, el puerto de carga USB está deshabilitado. Cuando el sillón recibe alimentación de la batería recargable de iones de litio *opcional*, el puerto USB está habilitado, siempre y cuando haya una carga adecuada.

Instrucciones de operación para el puerto de carga USB y la bandeja de carga inalámbrica

Bandeja de carga inalámbrica:

Una vez que se conecta la fuente de alimentación a la unidad, coloque el teléfono celular de carga inalámbrica compatible hacia arriba en la bandeja de carga inalámbrica.

La mayoría de los teléfonos celulares indican el estado de carga al iniciarse la carga inalámbrica. El tiempo de carga dependerá del teléfono y del estado de carga.

Instrucciones de operación para el soporte de tableta (Sillón reclinable eléctrico con mecanismo lumbar y apoyacabezas, con paquete de accesorios)

Uso del soporte de tableta:

1. Retire el plástico protector de la parte central del soporte de tableta.
2. Ajuste las abrazaderas en el ángulo correcto a fin de poder colocar el dispositivo (FIGURA 1).
3. Coloque el dispositivo en el soporte (FIGURA 2).
4. Ajuste las 6 abrazaderas para sujetar el dispositivo en el soporte (FIGURA 3).
5. Gire el soporte de tableta hacia la derecha para ajustar la vista en sentido horizontal o vertical (FIGURA 4).
6. Ajuste la inclinación vertical moviendo el soporte de tableta hacia arriba o hacia abajo (FIGURA 5).

FIGURA 1



FIGURA 2



FIGURA 3

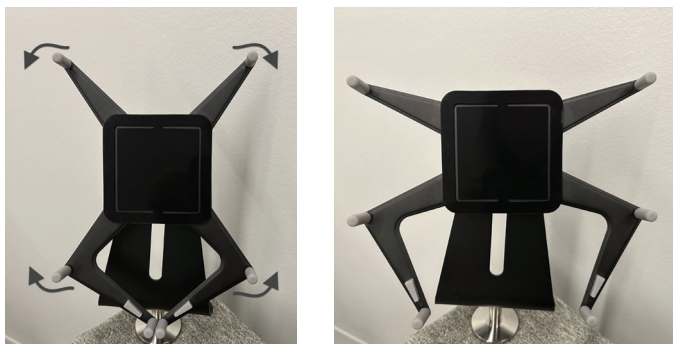

FIGURA 4



FIGURA 5



ADVERTENCIA

– Para reducir el riesgo de sufrir quemaduras, incendios, choque eléctrico, lesiones graves o muerte:

- Nunca haga funcionar la unidad utilizando fuentes de alimentación, cables eléctricos, enchufes o conectores dañados. Revise regularmente el estado de las fuentes de alimentación, los cables eléctricos, los enchufes y los conectores.
- Mantenga el cable alejado de fuentes de calor.
- Las unidades mecedoras reclinables eléctricas con mecanismo lumbar y de apoyacabezas, y reclinables de pared eléctricas con mecanismo lumbar y de apoyacabezas están diseñadas para un ocupante cuyo peso no exceda las 300 libras (136 kilos) por asiento. No opere asientos individuales con más de un ocupante en el asiento individual o sobre él.

Resolución de problemas de operación del apoyapiernas

Si el apoyapiernas deja de moverse mientras se cierra, es posible que haya una obstrucción.

1. Verifique para asegurarse de que no haya obstrucciones. Mantenga el apoyapiernas elevado, busque si hay obstrucciones y elimínelas.
2. El descansapiernas usa un resorte de tensión para cerrarse y se cerrará rápidamente cuando se quite la obstrucción. Libere el descansapiernas lentamente para impedir que se cierre de golpe.

Resolución de problemas de operación del sillón mecedora reclinable eléctrico con mecanismo lumbar y de apoyacabezas y del sillón reclinable de pared eléctrico con mecanismo lumbar y de apoyacabezas

1. Asegúrese de que el cordón de 120 voltios está enchufado a un tomacorriente.
2. Verifique la fuente de alimentación para asegurar que la luz indicadora de corriente LED verde esté encendida.
3. Asegúrese de que el tomacorriente está funcionando. Por ejemplo, asegúrese de que no hay fusibles quemados o interruptores de circuitos desconectados. Si no está seguro de las condiciones del tomacorriente, consulte a un electricista calificado o técnico de mantenimiento.
4. Asegúrese de que todos los conectores están asegurados, consulte las instrucciones de armado.
5. Asegúrese de que los cordones eléctricos no estén doblados o comprimidos. Asegúrese de que el cordón eléctrico o el enchufe no está dañado.
6. Asegúrese de que no ha excedido la capacidad de operación y que haya un solo ocupante en el sillón o unidad individual; consulte las instrucciones de operación.

Si es necesario reemplazar la fuente de alimentación

Si debe reemplazarse la fuente de alimentación:

1. Desenchufe la fuente de alimentación del tomacorriente.
2. Desconecte el cable eléctrico de 120 voltios de la fuente de alimentación y desconecte la fuente de alimentación del conector del motor; consulte las *Instrucciones de armado*.
3. Conecte la nueva fuente de alimentación al conector del motor y cierre la cubierta de bloqueo. Conecte el cable eléctrico de 120 voltios a la nueva fuente de alimentación; consulte las *Instrucciones de armado*.
4. Continúe con las instrucciones de armado de las baterías de reserva.

Si la unidad sigue sin funcionar correctamente, comuníquese con su distribuidor para obtener servicio. Excepto por el reemplazo de la fuente de alimentación, nunca intente realizar ninguna reparación o ajuste usted mismo.

Resolución de problemas de los ajustes de memoria

Si el ajuste de Memoria no se guarda y se escucha el tono de error (tres pitidos rápidos) después de mantener oprimida una tecla de memoria (o un botón si usa el control remoto inalámbrico), es posible que deba restablecer el programa de Memoria.

1. Oprima y suelte la tecla (o el botón) de Inicio. El sillón se moverá automáticamente a la posición de Inicio para borrar y restablecer su posición de partida programada, que es la de Inicio.
2. Mueva el sillón a la posición de inclinación deseada. Oprima y suelte una tecla (o un botón) de Memoria. El ajuste de Memoria ahora se guardará y sonará el tono adecuado para el botón que se oprimió, o sea, un pitido o dos pitidos.

Si el sillón se mueve a la posición de Inicio en lugar de a la posición de Memoria, verifique el ajuste de Memoria.

1. Si todavía no se guardaron los ajustes de Memoria I o Memoria II, el sillón está programado para moverse a la posición de Inicio en lugar de permanecer inactivo (a menos que ya se encuentre en la posición de Inicio).

Mueva el sillón a la posición de inclinación deseada. Oprima y suelte una tecla (o un botón) de Memoria. El ajuste de Memoria ahora se guardará y sonará el tono adecuado para el botón que se oprimió, o sea, un pitido o dos pitidos.

2. Si se guardó una posición de Memoria y el sillón se mueve a la posición de Inicio, entonces existe un problema con el programa de seguimiento de posición del sillón. Cuando el sillón completa un ciclo de regreso a la posición de Inicio automático, borra y restablece su posición. Todos los ajustes de Memoria guardados se retienen durante el ciclo de regreso a la posición de Inicio.

Una vez completado el ciclo de regreso a la posición de Inicio, oprima y suelte la tecla (o el botón) de Memoria I o Memoria II y el sillón se moverá a la posición guardada.

Resolución de problemas del control remoto inalámbrico

Si el sillón no responde a ningún botón que oprima desde el control remoto inalámbrico:

1. Asegúrese de que el botón de No molestar esté en la posición de desactivado y no activado.
2. Reemplace las pilas del control remoto. Consulte las instrucciones de instalación de pilas de la página 18.
3. Desenchufe la fuente de alimentación del tomacorriente. Desconecte la fuente de alimentación del conector del motor. Retire las pilas del control remoto. Espere 30 segundos. Vuelva a instalar las pilas en el control remoto. Vuelva a conectar la fuente de alimentación al conector del motor. Enchufe la fuente de alimentación al tomacorriente.

Instrucciones de limpieza del portavasos

Instrucciones de cuidado y limpieza para el portavasos

El acabado del portavasos puede dañarse durante el uso o la limpieza. Se recomienda usar un posavasos a fin de reducir la posibilidad de daños, así como seguir las instrucciones de limpieza.

Use agua y jabón suave, como detergente para platos, para limpiar el portavasos. Seque bien y de inmediato con un paño limpio y suave para mantener el acabado.

No utilice limpiadores fuertes y abrasivos en este producto.

Guía de disposición de muebles

⚠️ ADVERTENCIA – Para reducir el riesgo de lesiones graves:

- Asegúrese que el sillón, respaldo y apoyapiernas tengan suficiente espacio para su operación. Coloque tapetes y mesas de forma que el apoyapiernas pueda extenderse sin que haga contacto con los mismos.

Para poner su unidad de reclinado a la distancia correcta de la pared, reclínala completamente y permita un mínimo de 5 cm (2 pulgadas) entre la parte de arriba del respaldo y la pared.

Coloque mesas y tapetes de forma que se pueda extender completamente el apoyapiernas sin que tenga rozaduras o interferencia.



(Página dejada en blanco intencionalmente)



- Calidad del aire interior más seguro y limpio
- La certificación GREENGUARD GOLD se otorga a productos cuyas emisiones químicas son igual a cero o prácticamente cero.
- Limita las emisiones de más de 360 sustancias químicas transmitidas por el aire
- Evaluado en 15,000 sustancias químicas transmitidas por el aire

Félicitations!

Vous êtes maintenant le fier propriétaire d'un fauteuil inclinable électrique avec repose-tête et support lombaire, d'un canapé inclinable électrique avec repose-tête et d'un canapé inclinable électrique avec repose-tête et support lombaire dernier cri de La-Z-Boy.

Vous venez de vous procurer l'un des meilleurs produits rembourrés jamais produits par l'industrie du meuble, dont la conception s'appuie sur plus de 90 ans d'excellence dans le domaine de la fabrication.

La-Z-Boy est fier de l'esthétique soignée de ses produits et de son savoir-faire, et nous savons que vous penserez de même en profitant du confort et du style de votre nouveau meuble.

IMPORTANT

Lire les instructions de sécurité et autres directives avant d'utiliser votre fauteuil inclinable électrique avec repose-tête, votre fauteuil inclinable électrique avec repose-tête et support lombaire, votre canapé inclinable électrique avec repose-tête et votre canapé inclinable électrique avec repose-tête et support lombaire. Conserver ce manuel pour référence ultérieure.

Table des matières

Consignes de sécurité importantes	100-102
Déclarations de conformité réglementaires pour les meubles avec télécommande sans fil	103
Instructions d'assemblage du fauteuil inclinable électrique avec repose-tête	104-105
Instructions d'assemblage du fauteuil inclinable électrique avec repose-tête et support lombaire	106-107
Instructions de montage pour le fauteuil inclinable à commande électrique avec appui-tête, support lombaire et ensemble d'accessoires.....	108-109
Instructions d'assemblage du canapé inclinable électrique avec repose-tête	110-113
Instructions d'assemblage du canapé inclinable électrique avec repose-tête et support lombaire.....	114-117
Instructions de montage de la batterie de secours	118
Instructions d'assemblage pour fauteuil inclinable électrique et socle de fauteuil.....	119
Mode d'emploi pour canapé inclinable électrique avec repose-tête et panneau de commande	120-122
Mode d'emploi pour canapé inclinable électrique avec repose-tête, soutien lombaire et panneau de commande	124-126
Mode d'emploi pour fauteuil inclinable électrique avec repose-tête et télécommande sans fil	128-129
Mode d'emploi pour fauteuil inclinable électrique avec repose-tête, soutien lombaire et télécommande sans fil	130-131
Mode d'emploi pour canapé inclinable électrique avec repose-tête et télécommande sans fil	132-133
Mode d'emploi pour canapé inclinable électrique avec repose-tête, soutien lombaire et télécommande sans fil	134-135
Mode d'emploi pour télécommande sans fil et plateau de recharge sans fil..	136-139
Mode d'emploi du porte-tablette	140-141
Dépannage et instructions de nettoyage du porte-gobelet.....	142-143
Instructions pour le positionnement du meuble.	144

Dénégation de responsabilité : Les informations et les produits figurant dans ce manuel pourraient différer quelque peu du produit que vous avez acheté. La-Z-Boy se réserve le droit d'effectuer des substitutions qui présentent le même niveau de qualité et de rendement.

Consignes de sécurité importantes :

Important : Lire attentivement les instructions suivantes avant l'utilisation. Pendant l'assemblage, ne pas brancher l'appareil avant que cela ne soit indiqué dans les Instructions de fonctionnement.

DANGER – Pour réduire le risque de décharge électrique, de blessures graves ou de mort :

- Les liquides exposés à l'électricité présentent un risque immédiat de choc électrique. Ne pas utiliser ce meuble si la commande électrique est endommagée, mouillée, ou encore si elle est en contact ou près de l'eau ou de tout autre liquide. Ne pas utiliser le meuble si l'interrupteur de mise en marche a été mis en contact avec de l'eau ou tout autre liquide. Ne pas manipuler la fiche ou la télécommande avec les mains mouillées.
- Pour prévenir la suffocation, garder les sacs de plastique loin des enfants.
- Garder le cordon hors de portée des enfants et des animaux domestiques qui pourraient endommager l'unité.
- Ne jamais tenter de démonter le produit ou le moteur, ni de les modifier ou d'en faire l'entretien. Ces éléments ne contiennent aucune pièce à entretenir. N'utiliser que des pièces et des blocs-piles d'origine La-Z-BOY® pour ce meuble.

AVERTISSEMENT – Pour réduire le risque de brûlures, d'incendie, de décharge électrique, de blessures graves ou de mort :

- Ce produit est exclusivement réservé à un usage résidentiel intérieur.
- Le dossier du fauteuil devra être soulevé lors de l'assemblage. Si vous êtes incapable de soulever 20 kg (45 lb) sans efforts, veuillez demander de l'aide.
- Garder le rembourrage éloigné des flammes et des cigarettes allumées. Le rembourrage peut brûler rapidement en dégageant des gaz toxiques et une fumée épaisse. Des incendies qui démarrent ailleurs dans une maison peuvent se propager et brûler le rembourrage. Pour plus de sécurité, toujours utiliser un détecteur de fumée correctement installé avec des piles chargées.
- Débrancher immédiatement le cordon d'alimentation si vous détectez des odeurs étranges ou de la fumée provenant de l'appareil.
- Brancher directement dans une prise murale. Ne pas utiliser de rallonge, d'adaptateur, de limiteur de surtension ou de barre d'alimentation.
- Ne jamais tenter de débrancher la fiche électrique en tirant sur le cordon d'alimentation. Toujours bien tenir la fiche et la retirer.
- Débrancher la fiche d'alimentation de la prise murale avant de nettoyer, déplacer le meuble ou en assurer l'entretien ou lorsqu'il n'est pas utilisé pendant une période prolongée.
- Une supervision étroite est nécessaire quand ce produit est utilisé par des enfants ou des personnes handicapées.
- Ce produit compte plusieurs pièces mobiles et peut causer des blessures graves s'il n'est pas utilisé correctement. Pour réduire le risque qu'une tête reste coincée ou que d'autres blessures ne surviennent, garder les enfants et les animaux loin des ouvertures et des pièces mobiles du meuble et autour de celui-ci, y compris l'ouverture entre un dossier incliné et un dossier à la verticale sur un canapé inclinable.
- Ne pas placer le transformateur électrique sous le meuble inclinable électrique.
- Ne pas placer le cordon sous un tapis ou à un endroit où il pourrait s'user.
- Ne pas placer le cordon électrique où il pourrait se coincer.
- Garder le cordon électrique à l'écart des sources de chaleur.
- Ne pas utiliser ce produit où quelqu'un risque de trébucher sur le cordon.
- Ne pas utiliser ce produit s'il est endommagé. Ne pas utiliser de fixations ni substituer de pièces.
- Ne jamais faire fonctionner le meuble si l'alimentation électrique, le cordon d'alimentation, la fiche ou les connecteurs sont endommagés. Vérifier souvent l'état des sources d'alimentation, des rallonges, des fiches et des connecteurs.

Consignes de sécurité importantes :

Important : Lire attentivement les instructions suivantes avant l'utilisation. Pendant l'assemblage, ne pas brancher l'appareil avant que cela ne soit indiqué dans les Instructions de fonctionnement.

AVERTISSEMENT – Pour réduire le risque de brûlures, d'incendie, de décharge électrique, de blessures graves ou de mort :

- Ne pas faire fonctionner le meuble avant d'avoir installé et bloqué le dossier.
- S'asseoir lentement sur le meuble. Pour éviter qu'il bascule, ne pas lancer son poids contre le dossier.
- Seul l'occupant doit faire fonctionner le meuble. Ne jamais tenter d'ouvrir le repose-jambes en tirant dessus.
- Cette unité est équipée des fonctions de mémorisation de positions et de retour automatique en position de départ. Ne pas s'asseoir dans le meuble ni en sortir quand il est en mouvement.
- Pour sortir du meuble en toute sécurité et pour éviter de trébucher, relever le dossier et fermer le repose-jambes.
- Ne pas se tenir debout, s'asseoir ou mettre de poids excessif sur les bras, le dossier ou le repose-jambes déployé.
- Ce produit peut nuire au bon fonctionnement de dispositifs médicaux. Ne pas l'utiliser près de personnes qui utilisent ou portent des dispositifs médicaux. Le support des modèles avec télécommande sans fil contient des aimants, qui peuvent nuire au bon fonctionnement de dispositifs médicaux.
- Les utilisateurs de dispositifs médicaux doivent communiquer avec leur fournisseur de soins de santé avant d'utiliser ce produit. Ne pas utiliser ce produit si vous avez des problèmes de circulation, si vous êtes immobilisé ou ne pouvez ressentir la chaleur, sauf sur avis de votre fournisseur de soins de santé.
- Ne pas utiliser ce produit en présence de produits en aérosol (vaporisateurs) où si on administre de l'oxygène.
- Ce produit n'a pas été conçu pour servir de lit. Ne pas dormir dessus pendant une période prolongée.
- Les produits à double isolation sont accompagnés de la mention « DOUBLE ISOLATION » ou « ISOLATION DOUBLE » et peuvent inclure le symbole  (carré dans un carré). Ne pas tenter de mettre à la terre ces produits, qui utilisent deux systèmes d'isolation au lieu de mise à la terre. Les produits à double isolation ne doivent être réparés que par du personnel qualifié et à l'aide des pièces de rechange identiques aux pièces originales.
- Avant de déplacer le produit, débrancher la fiche électrique de la prise murale et bloquer le mécanisme pour l'empêcher de s'ouvrir soudainement ou de bouger. Ne jamais déplacer le meuble par le mécanisme, le repose-jambes, la poignée, le dossier inclinable ou la base pivotante.
- Les meubles inclinables électriques, avec ou sans repose-tête et support lombaire, ne sont conçus que pour un seul utilisateur pesant moins de 136 kg (300 lb). Ne pas faire fonctionner un siège individuel avec plus d'un occupant y étant assis ou se trouvant sur l'une ou l'autre des parties du siège.
- Si vous donnez ce produit à quelqu'un d'autre, lui donner aussi ce manuel d'instructions.

AVIS – Pour réduire le risque d'endommager le produit :

- Pour prévenir les dommages au transformateur, ne pas le brancher tant que ce n'est pas demandé dans les instructions.
- Ne jamais faire fonctionner l'unité, sauf lorsqu'elle est sur son socle est en position verticale.
- Appuyer doucement sur les boutons pendant le fonctionnement et éviter de les enfoncer avec des objets pointus ou durs.
- Après 1 minute de fonctionnement continu, laissez le système au repos pendant 9 minutes.
- Utiliser ce fauteuil uniquement quand aucun objet étranger ni obstacle ne peut gêner, interférer ou endommager d'une quelconque façon le fauteuil dans l'une de ses positions ou quand il est en mouvement.
- Certains meubles sont munis de porte-gobelets. Veillez à ne pas renverser de boissons, ce qui pourrait endommager le revêtement.

Consignes de sécurité importantes :

Important : Lire attentivement les instructions suivantes avant l'utilisation. Pendant l'assemblage, ne pas brancher l'appareil avant que cela ne soit indiqué dans les Instructions de fonctionnement.

AVIS

– Pour réduire le risque d'endommager le produit :

- Ne pas placer d'objets ou de récipients tels que des clés, des tasses, des bouteilles ou des canettes sur le plateau de charge sans fil, car cela pourrait endommager ces objets ou le socle lui-même.
- Ne pas renverser de boissons sur le plateau de charge sans fil et ne pas laisser de boissons froides égoutter sur celui-ci. Essuyer immédiatement tout déversement avec une serviette en papier propre pour éviter de l'endommager.
- Il n'est pas recommandé de placer un appareil nécessitant une recharge sans fil dans le plateau de charge si l'unité n'est pas connectée au courant alternatif ou si le courant alternatif n'est pas disponible.
- Lorsque le courant alternatif n'est pas disponible, un appareil nécessitant une recharge sans fil placé sur le plateau de charge sans fil peut ne pas se recharger, peut se recharger plus lentement que la normale ou peut se recharger normalement. Mais dans tous les cas, ceci consommera beaucoup d'énergie de la batterie Li-Ion qui alimente l'unité, ce qui réduira le temps d'utilisation ou empêchera l'unité de fonctionner normalement jusqu'à ce que la batterie soit rechargée ou que le courant alternatif soit rétabli.
- Lorsque l'unité n'est pas connectée au courant alternatif, l'utilisation intensive d'un appareil nécessitant une recharge sans fil lorsqu'il se trouve sur le plateau de charge réduira considérablement la durée de fonctionnement de la batterie Li-Ion. L'appareil peut ne pas se recharger et l'unité peut cesser de fonctionner jusqu'à ce que le courant alternatif soit rétabli et/ou que la batterie Li-Ion soit rechargée.

Déclarations de conformité réglementaires pour les meubles avec télécommande sans fil

Cet appareil a été testé et déclaré conforme aux limites imposées aux appareils numériques de classe B, en vertu de l'article 15 des règlements de la FCC (Commission fédérale des communications). Ces limites sont prévues pour assurer une protection raisonnable contre les interférences nuisibles dans une installation résidentielle. Ce matériel génère, utilise et peut émettre de l'énergie sous forme de fréquences radio. S'il n'est pas installé et utilisé conformément aux instructions, il peut causer des interférences nuisibles aux communications radio. Aucune garantie n'est néanmoins fournie quant à l'apparition d'interférences dans une installation particulière. La présence d'interférences peut être déterminée en éteignant et en rallumant l'appareil. Si cet appareil provoque des interférences nuisibles à des communications radio ou télévisions, l'utilisateur est invité à corriger ce problème en prenant l'une ou plusieurs des mesures suivantes :

- modifier l'orientation ou déplacer l'antenne de réception;
- augmenter la distance entre l'appareil et le récepteur;
- raccorder l'appareil à une prise d'un circuit différent de celui sur lequel est branché le récepteur;
- consulter le revendeur ou un technicien radio/télévision expérimenté

Tout changement ou toute modification n'ayant pas été expressément approuvé(e) par la partie responsable de la conformité peut entraîner la révocation du droit de l'utilisateur à utiliser cet appareil.

Cet appareil répond aux exigences de l'article 15 des règlements de la FCC (Commission fédérale des communications). Son utilisation est soumise aux deux conditions suivantes :

- (1) cet appareil ne doit pas causer d'interférences nuisibles, et
- (2) cet appareil doit accepter toute autre interférence, y compris celles qui peuvent provoquer un fonctionnement non désiré.

Le présent appareil est conforme aux CNR d'Industrie Canada applicables aux appareils radio exempts de licence. L'exploitation est autorisée aux deux conditions suivantes:

- (1) l'appareil ne doit pas produire de brouillage, et
- (2) l'utilisateur de l'appareil doit accepter tout brouillage radioélectrique subi, même si le brouillage est susceptible d'en compromettre le fonctionnement.

Conformément à la réglementation d'Industrie Canada, le présent émetteur radio peut fonctionner avec une antenne d'un type et d'un gain maximal (ou inférieur) approuvé pour l'émetteur par Industrie Canada. Dans le but de réduire les risques de brouillage radioélectrique à l'intention des autres utilisateurs, il faut choisir le type d'antenne et son gain de sorte que la puissance isotrope rayonnée équivalente (p.i.r.e.) ne dépasse pas l'intensité nécessaire à l'établissement d'une communication satisfaisante.

Pour les meubles avec recharge sans fil : Contient l'ID FCC : YZHWCTXX04

Instructions d'assemblage du fauteuil inclinable électrique avec repose-tête

AVIS: - Pour réduire le risque de blessures :

- Ne pas brancher avant que ce soit demandé dans les instructions.

1. Une fois le meuble déballé, retirer avec précaution le sac jaune contenant les composants électriques du support et le mettre de côté. En fonction du produit acheté, le sac contient le bloc d'alimentation, le cordon d'alimentation, la télécommande et trois piles AAA pour cette dernière (FIGURE 1).

AVERTISSEMENT - Pour réduire le risque de blessures :

- Ne pas faire fonctionner le meuble avant d'avoir installé et bloqué le dossier.
- Le dossier du fauteuil devra être soulevé lors de l'assemblage. Si vous êtes incapable de soulever 20 kg (45 lb) sans efforts, veuillez demander de l'aide.

2. Procéder au raccordement électrique du dossier.

- Placer le dossier à travers les bras du fauteuil. Tourner les leviers de verrouillage situés sur les fixations attachées au dossier (une de chaque côté), avec un angle de 90° (FIGURES 2 ET 3).
- Repérez et identifiez le connecteur électrique entre le dossier et le siège. La couleur des connecteurs varie selon la date de fabrication.
 - Les connecteurs bruns à droite (quand on est assis) sont utilisés pour le repose-tête réglable. Un connecteur passe depuis le bas du panneau arrière et l'autre entre le siège arrière et le hayon.
- Faire pivoter doucement le dossier jusqu'à pouvoir atteindre le connecteur avec le câble du repose-tête.
- Brancher l'appui-tête réglable (FIGURE 4). Aligner les broches mâles et femelles dans les connecteurs bruns; pousser les connecteurs l'un contre l'autre et fermer le couvercle de verrouillage pour fixer le branchement.

3. Installer le dossier.

- Continuer de faire pivoter le dossier pour l'incliner légèrement, en s'assurant que la connexion du repose-tête se trouve entre l'arrière du siège et le dossier, et aligner les fixations à l'arrière avec es supports sur le meuble (FIGURE 2).
- Abaisser le dossier sur le corps, en veillant à ce que le corps et les supports du corps soient complètement engagés.
 - Pour vous assurer que le dossier est correctement installé et que les deux ensembles de crochets du dossier et du corps sont correctement engagés, vous tenir derrière la chaise et faire un mouvement de torsion d'un côté à l'autre au dossier. Si un côté sort de sa position, les crochets ne sont pas engagés (FIGURE 5). Retirer le dossier et répéter les étapes ci-dessus.
 - Si vous ne parvenez pas à installer correctement le dossier, communiquer avec votre revendeur La-Z-Boy[®] pour obtenir de l'aide.
- Verrouiller les supports en utilisant un tournevis pour pousser les leviers de verrouillage vers le bas (FIGURE 3).

4. Sortir l'emballage du transformateur électrique du sac contenant les composants électriques. Sortir le transformateur électrique et le cordon d'alimentation 120 volts de l'emballage.
5. Localiser le connecteur du moteur situé à l'arrière de l'unité. Brancher le connecteur du moteur au connecteur du transformateur électrique. Aligner les connecteurs et les pousser l'un contre l'autre jusqu'à ce qu'ils soient bien en position et fermer le couvercle de verrouillage pour fixer la connexion (FIGURE 6).
6. Brancher le cordon d'alimentation 120 volts au transformateur électrique (FIGURE 6). Ne pas brancher le fauteuil à une prise murale avant que les directives d'utilisation ne l'indiquent.
7. Passer aux *directives d'assemblage de la pile de sauvegarde*.
8. Pour retirer le dossier, débrancher le cordon d'alimentation 120 volts de la source d'alimentation et déconnecter le transformateur électrique du connecteur du moteur situé à l'arrière du meuble. Inverser les étapes des *Instructions d'assemblage*. Lorsque vous relevez le dossier perpendiculairement aux bras, **s'assurer de le faire** lentement et avec précaution pour prévenir les dommages aux connexions électriques.

Instructions d'assemblage du fauteuil inclinable électrique avec repose-tête

Fauteuil inclinable électrique à bascule illustré ici

FIGURE 1

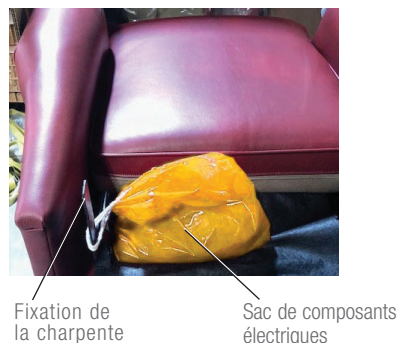

FIGURE 2

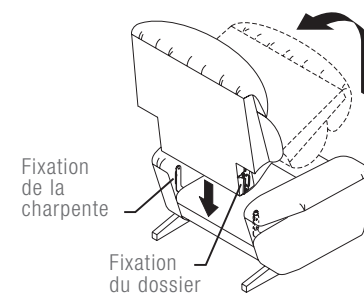

FIGURE 3

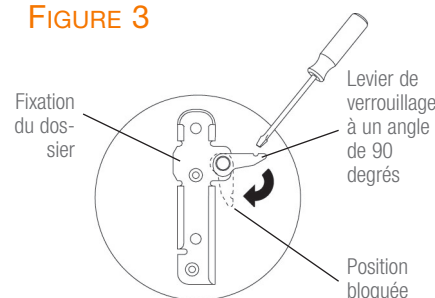

FIGURE 4

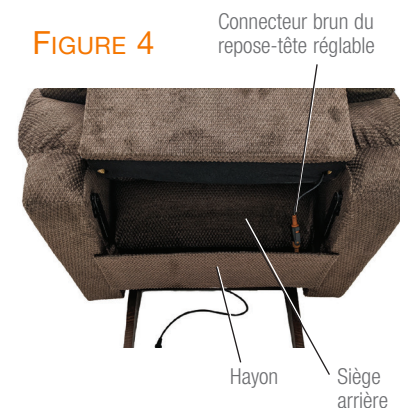

FIGURE 5



Les fixations du dossier et de la charpente de ce côté-ci ne sont pas engagées. Retirer le dossier et recommencer.

FIGURE 6



Source d'alimentation* 120 volts

Les sources d'alimentation et les connecteurs peuvent varier selon la date et le fabricant.

Instructions d'assemblage du fauteuil inclinable électrique avec repose-tête et support lombaire

AVIS: – Pour réduire le risque de blessures :

- Ne pas brancher avant que ce soit demandé dans les instructions.

1. Une fois le meuble déballé, retirer avec précaution le sac rouge contenant les composants électriques du support et le mettre de côté. En fonction du produit acheté, le sac contient le bloc d'alimentation, le cordon d'alimentation, les télécommandes et trois piles AAA pour ces dernières (FIGURE 1).

⚠ AVERTISSEMENT – Pour réduire le risque de blessures :

- Ne pas faire fonctionner le meuble avant d'avoir installé et bloqué le dossier.
- Le dossier du fauteuil devra être soulevé lors de l'assemblage. Si vous êtes incapable de soulever 20 kg (45 lb) sans efforts, veuillez demander de l'aide.

2. Procéder au raccordement électrique du dossier.

- Placer le dossier à travers les bras du fauteuil. Tourner les leviers de verrouillage situés sur les fixations attachées au dossier (une de chaque côté), avec un angle de 90° (FIGURES 2 ET 3).
- Trouver et identifier le connecteur électrique entre le dossier et le siège. La couleur des connecteurs varie selon la date de fabrication.
 - Les connecteurs bruns à droite (quand on est assis) sont utilisés pour le repose-tête réglable. Un connecteur passe depuis le bas du panneau arrière et l'autre entre le siège arrière et le hayon.
 - Les connecteurs orange à gauche (quand on est assis) sont utilisés pour le support lombaire réglable. Un connecteur passe depuis le bas du panneau arrière et l'autre entre le siège arrière et le hayon.
- Faire pivoter doucement le dossier jusqu'à pouvoir atteindre les connecteurs avec les câbles du repose-tête et du support lombaire.
- Brancher l'appui-tête réglable (FIGURE 4). Aligner les broches mâles et femelles dans les connecteurs bruns; pousser les connecteurs l'un contre l'autre et fermer le couvercle de verrouillage pour fixer le branchement.
- Brancher le support lombaire réglable (FIGURE 4). Aligner les broches mâles et femelles dans les connecteurs orange; pousser les connecteurs l'un contre l'autre et fermer le couvercle de verrouillage pour fixer le branchement.

3. Installer le dossier.

- Continuer de faire pivoter le dossier pour l'incliner légèrement, en s'assurant que les connexions du repose-tête et du support lombaire se trouvent entre l'arrière du siège et le dossier, et aligner les fixations à l'arrière avec les supports sur le meuble. (FIGURE 2).
- Abaisser le dossier sur le corps, en veillant à ce que le corps et les supports du corps soient complètement engagés.
 - Pour vous assurer que le dossier est correctement installé et que les deux ensembles de crochets du dossier et du corps sont correctement engagés, vous tenir derrière la chaise et faire un mouvement de torsion d'un côté à l'autre au dossier. Si un côté sort de sa position, les crochets ne sont pas engagés (FIGURE 5). Retirer le dossier et répéter les étapes ci-dessus.
 - Si vous ne parvenez pas à installer correctement le dossier, communiquer avec votre revendeur La-Z-Boy^{MD} pour obtenir de l'aide.
- Verrouiller les supports en utilisant un tournevis pour pousser les leviers de verrouillage vers le bas (FIGURE 3).

4. Sortir l'emballage du transformateur électrique du sac contenant les composants électriques. Sortir le transformateur électrique et le cordon d'alimentation 120 volts de l'emballage.
5. Localiser le connecteur du moteur situé à l'arrière de l'unité. Brancher le connecteur du moteur au connecteur du transformateur électrique. Aligner les connecteurs et les pousser l'un contre l'autre jusqu'à ce qu'ils soient bien en position et fermer le couvercle de verrouillage pour fixer la connexion (FIGURE 6).
6. Brancher le cordon d'alimentation 120 volts au transformateur électrique (FIGURE 6). Ne pas brancher le fauteuil à une prise murale avant que les directives d'utilisation ne l'indiquent.
7. Passer aux directives d'assemblage de la pile de sauvegarde.
8. Pour retirer le dossier, débrancher le cordon d'alimentation 120 volts de la source d'alimentation et déconnecter le transformateur électrique du connecteur du moteur situé à l'arrière du meuble. Inverser les étapes des *Instructions d'assemblage*. Lorsque vous relevez le dossier perpendiculairement aux bras, **s'assurer de le faire** lentement et avec précaution pour prévenir les dommages aux connexions électriques.

Instructions d'assemblage du fauteuil inclinable électrique avec repose-tête et support lombaire

Fauteuil inclinable électrique à bascule illustré ici

FIGURE 1



Fixation de la charpente Sac de composants électriques

FIGURE 2

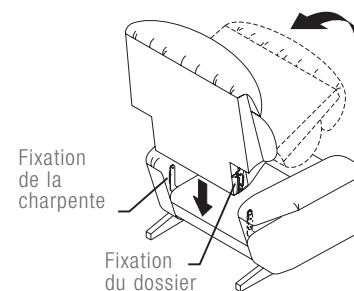

FIGURE 3

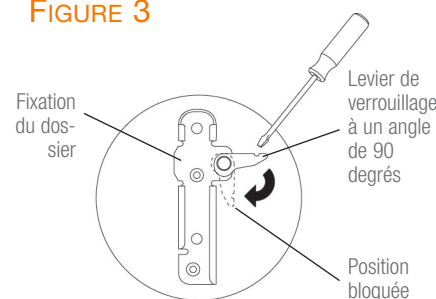

FIGURE 4

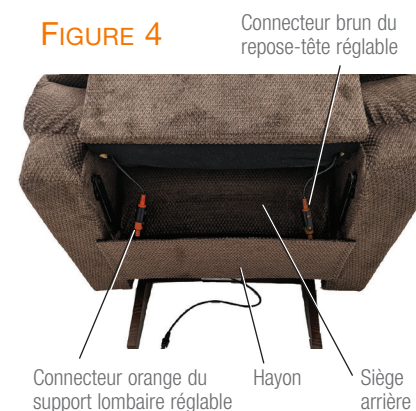
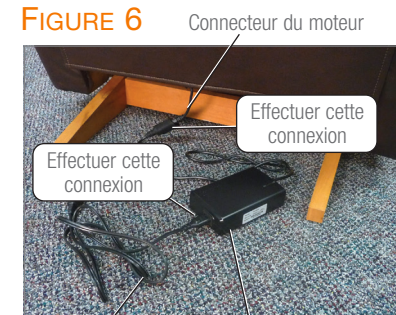

FIGURE 5



Les fixations du dossier et de la charpente de ce côté-ci ne sont pas engagées. Retirer le dossier et recommencer.

FIGURE 6



*Les sources d'alimentation et les connecteurs peuvent varier selon la date et le fabricant.

Instructions de montage pour le fauteuil inclinable à commande électrique avec appui-tête, support lombaire et ensemble d'accessoires

AVIS : – Pour réduire le risque de blessures :

- Ne pas brancher le fauteuil tant que ce n'est pas demandé dans les instructions.

1. Une fois le meuble déballé, retirer avec précaution le sac rouge contenant les composants électriques du support et le mettre de côté. En fonction du produit acheté, le sac contient le bloc d'alimentation, le cordon d'alimentation, les télécommandes et trois piles AAA pour ces dernières (FIGURE 1).

AVERTISSEMENT – Pour réduire le risque de blessures :

- Ne pas faire fonctionner le meuble avant d'avoir installé et verrouillé le dossier.
- Le dossier de l'unité doit être soulevé pour être assemblé. Veuillez demander de l'aide si vous n'êtes pas en mesure de soulever au moins 20 kg (45 livres) sans effort.

2. Effectuer les raccordements électriques du dossier.

- Poser le dossier sur les bras du fauteuil. Tourner les leviers de verrouillage, situés sur les supports fixés au dossier (un de chaque côté), à un angle de 90 degrés (FIGURES 2 et 3).
- Trouver et identifier le connecteur électrique entre le dossier et le siège. La couleur des connecteurs varie selon la date de fabrication.
 - Les connecteurs bruns du côté droit (lorsqu'on est assis) sont destinés à la fonction d'appui-tête réglable. Un connecteur part du bas du panneau arrière et l'autre passe entre l'arrière du siège et le hayon.
 - Les connecteurs orange à gauche (lorsqu'on est assis) sont utilisés pour le support lombaire réglable. L'un des connecteurs part du bas du panneau arrière et l'autre se trouve entre l'arrière du siège et le hayon.
- Faire pivoter le dossier délicatement jusqu'à pouvoir atteindre les connecteurs avec les câbles du repose-tête et du support lombaire.
- Brancher l'appui-tête réglable (FIGURE 4). Aligner les broches mâles et femelles dans les connecteurs bruns; pousser les connecteurs l'un contre l'autre et fermer le couvercle de verrouillage pour fixer le branchement.
- Brancher le support lombaire réglable (FIGURE 4). Aligner les broches mâles et femelles dans les connecteurs orange; pousser les connecteurs l'un contre l'autre et fermer le couvercle de verrouillage pour fixer le branchement.

3. Installer le dossier.

- Continuer de faire pivoter le dossier pour l'incliner légèrement, en s'assurant que les connexions de l'appui-tête et du support lombaire se trouvent entre l'arrière du siège et le hayon, et aligner les fixations du dossier avec celles du siège (FIGURE 2).
- Abaisser le dossier sur le siège, en veillant à ce que les fixations du dossier et du siège soient bien enclenchées.
 - Pour s'assurer que le dossier est correctement installé et que les deux ensembles de fixations du dossier et du siège sont enclenchés, placez-vous derrière le fauteuil et faites pivoter le dossier d'un côté à l'autre. Si l'un des côtés ou les deux se déplacent hors de leur position, les fixations ne sont pas enclenchées (FIGURE 5). Retirer le dossier et répéter les étapes ci-dessus.
 - Si vous n'êtes pas en mesure d'installer le dossier correctement, communiquez avec votre revendeur La-Z-Boy® pour obtenir de l'aide.
- Verrouiller les fixations à l'aide d'un tournevis en poussant les leviers de verrouillage vers le bas (FIGURE 3).

4. Retirer le bloc d'alimentation du sac des composants électriques et de son emballage.
5. Localiser le connecteur du moteur situé à l'arrière de l'unité. Brancher le connecteur du moteur au connecteur du bloc d'alimentation. Aligner les connecteurs et les pousser l'un vers l'autre jusqu'à ce qu'ils soient bien en place (FIGURE 6).
6. Brancher le cordon d'alimentation de 120 volts au bloc d'alimentation (FIGURE 6). Ne pas brancher le fauteuil à une prise murale avant que les directives d'utilisation ne l'indiquent.
7. Passer aux instructions d'assemblage de la batterie de secours.
8. Pour retirer le dossier, débrancher le cordon d'alimentation de 120 volts de la prise de courant et déconnecter le bloc d'alimentation du connecteur du moteur situé à l'arrière de l'unité. Procéder en inversant les étapes des instructions d'assemblage. En soulevant l'arrière du reste du meuble pour placer les bras, s'assurer de le faire lentement et d'éviter soigneusement tout dommage aux branchements électriques.

Instructions de montage pour le fauteuil inclinable à commande électrique avec appui-tête, support lombaire et ensemble d'accessoires

FIGURE 1



Fixation de la charpente
Sac de composants électriques

FIGURE 2

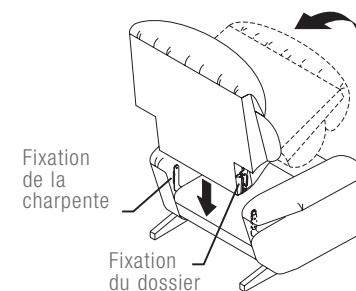

FIGURE 3

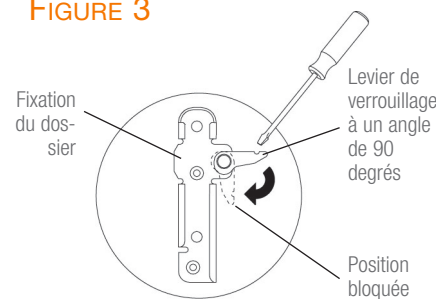

FIGURE 4

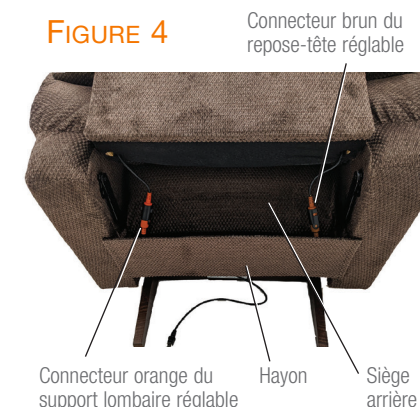
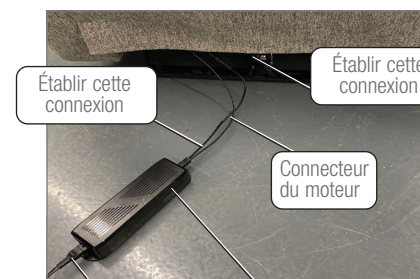

FIGURE 5



Les fixations du dossier et de la charpente de ce côté-ci ne sont pas engagées. Retirer le dossier et recommencer.

FIGURE 6



Cordon d'alimentation 120 volts Bloc d'alimentation*
*Les sources d'alimentation et les connecteurs peuvent varier selon la date et le fabricant.

Instructions d'assemblage du canapé inclinable électrique avec repose-tête

AVIS: – Pour réduire le risque de blessures :

- Ne pas brancher avant que ce soit demandé dans les instructions.

1. Une fois le meuble déballé, retirer prudemment le sac jaune contenant les composants électriques de fixation de la charpente et le mettre de côté. Selon le produit acheté, le sac peut contenir le transformateur électrique, le cordon d'alimentation, la télécommande en option et trois piles AAA pour cette dernière (FIGURE 1).

⚠ AVERTISSEMENT – Pour réduire le risque de blessures :

- Ne pas faire fonctionner le meuble avant d'avoir installé et bloqué le dossier.
- Le dossier du fauteuil devra être soulevé lors de l'assemblage. Si vous êtes incapable de soulever 20 kg (45 lb) sans efforts, veuillez demander de l'aide.

2. Procéder au raccordement électrique du dossier.

- Posez le dossier sur les accoudoirs de l'unité. Tourner les leviers de verrouillage situés sur les fixations attachées au dossier (une de chaque côté), avec un angle de 90° (FIGURES 2 et 3).
- Repérez et identifiez le connecteur électrique entre le dossier et le siège.
 - Les connecteurs bruns à droite (quand on est assis) sont utilisés pour le repose-tête réglable.
 - Un connecteur passe depuis le bas du panneau arrière et l'autre entre le siège arrière et le hayon.

- Faire pivoter doucement le dossier jusqu'à pouvoir atteindre le connecteur avec le câble du repose-tête.
- Brancher l'appui-tête réglable (FIGURE 4). Aligner les broches mâles et femelles dans les connecteurs bruns; pousser les connecteurs l'un contre l'autre et fermer le couvercle de verrouillage pour fixer le branchement.

3. Installer le dossier.

- Continuer de faire pivoter le dossier pour l'incliner légèrement, en s'assurant que la connexion du repose-tête se trouve entre l'arrière du siège et le dossier, et aligner les fixations à l'arrière avec les supports sur le meuble. (FIGURE 2).
- Abaisser le dossier sur le corps, en veillant à ce que le corps et les supports du corps soient complètement engagés.
 - Pour vous assurer que le dossier est correctement installé et que les deux ensembles de crochets du dossier et du corps sont correctement engagés, vous tenir derrière la chaise et faire un mouvement de torsion d'un côté à l'autre au dossier. Si un côté sort de sa position, les crochets ne sont pas engagés (FIGURE 5). Retirer le dossier et répéter les étapes ci-dessus.
 - Si vous ne parvenez pas à installer correctement le dossier, communiquer avec votre revendeur La-Z-Boy^{MD} pour obtenir de l'aide.
- Verrouiller les supports en utilisant un tournevis pour pousser les leviers de verrouillage vers le bas (FIGURE 3).

Instructions d'assemblage du canapé inclinable électrique avec repose-tête

Fauteuil inclinable électrique à bascule illustré ici

FIGURE 1

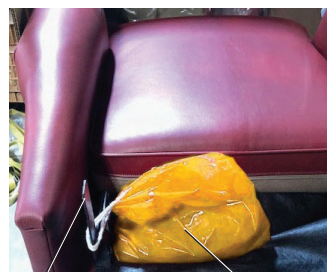

Fixation de la charpente Sac de composants électriques

FIGURE 2

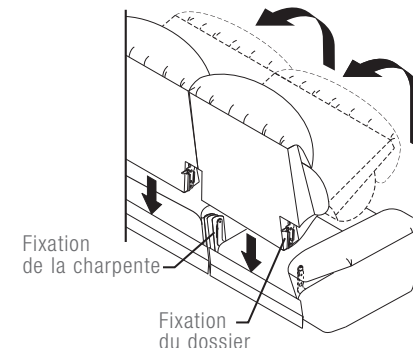

Fixation de la charpente
Fixation du dossier

FIGURE 3

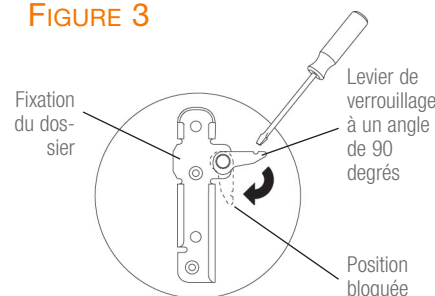

Fixation du dossier Levier de verrouillage à un angle de 90 degrés
Position bloquée

FIGURE 4

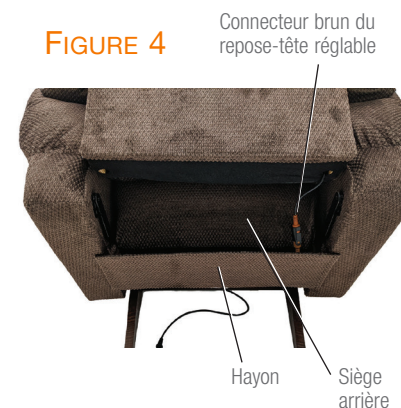

Connecteur brun du repose-tête réglable
Hayon Siège arrière

FIGURE 5



Les fixations du dossier et de la charpente de ce côté-ci ne sont pas engagées. Retirer le dossier et recommencer.

Instructions d'assemblage du canapé inclinable électrique avec repose-tête

4. Trouver le connecteur du moteur, un situé derrière chaque siège inclinable (FIGURE 6). Brancher le câble Y aux connecteurs du moteur et au bloc d'alimentation.

- Aligner un connecteur du moteur avec un long connecteur de câble Y. Imbriquer les connecteurs en les pressant ensemble jusqu'à ce qu'ils soient emboîtés, puis fermer le couvercle de verrouillage afin de sécuriser la connexion (FIGURE 7). Répéter cette procédure pour l'autre connecteur du moteur et le long cordon de câble Y. Aligner ensuite le court cordon du câble Y avec le connecteur du transformateur électrique, pousser les connecteurs en les pressant ensemble jusqu'à ce qu'ils soient emboîtés, puis fermer le couvercle de verrouillage afin de sécuriser la connexion (FIGURE 8).

5. Brancher le cordon d'alimentation de 120 Volts sur le transformateur électrique (FIGURE 9). Aligner les extrémités du connecteur et les pousser en les pressant ensemble jusqu'à ce qu'ils soient emboîtés. Répéter cette procédure pour chaque transformateur électrique et cordon d'alimentation de 120 Volts inclus avec le fauteuil. Ne pas brancher avant que les directives à cet effet du *Manuel d'utilisation* ne l'indiquent.

6. Effectuez les *instructions d'assemblage de la batterie de secours*.

Pour enlever le dossier :

1. Débrancher le cordon d'alimentation 120 volts de la prise électrique et déconnecter le transformateur électrique du câble Y. Suivre les étapes des Instructions d'assemblage en sens inverse. En soulevant l'arrière du reste du meuble pour placer les bras, s'assurer de le faire lentement et d'éviter soigneusement tout dommage aux branchements électriques.

2. Répéter l'étape 1 pour l'autre côté de l'arrière du meuble.

Instructions d'assemblage du canapé inclinable électrique avec repose-tête

FIGURE 6



Connecteur du moteur

FIGURE 7

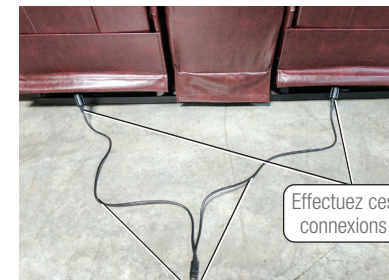

Cordons longs de câble Y

FIGURE 8



Cordons courts de câble Y

Source d'alimentation

FIGURE 9

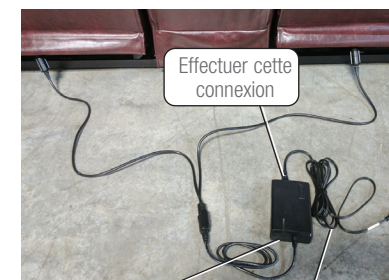

Source d'alimentation

Cordon d'alimentation 120 volts

Instructions d'assemblage du canapé inclinable électrique avec repose-tête et support lombaire

AVIS: – Pour réduire le risque de blessures :

- Ne pas brancher avant que ce soit demandé dans les instructions.

1. Une fois le meuble déballé, retirer prudemment le sac rouge contenant les composants électriques de fixation de la charpente et le mettre de côté. Selon le produit acheté, le sac peut contenir le transformateur électrique, le cordon d'alimentation, les télécommandes en option et trois piles AAA pour ces dernières (FIGURE 1).

⚠ AVERTISSEMENT – Pour réduire le risque de blessures :

- Ne pas faire fonctionner le meuble avant d'avoir installé et bloqué le dossier.
- Le dossier du fauteuil devra être soulevé lors de l'assemblage. Si vous êtes incapable de soulever 20 kg (45 lb) sans efforts, veuillez demander de l'aide.

2. Procéder au raccordement électrique du dossier.

- Posez le dossier sur les accoudoirs de l'unité. Tourner les leviers de verrouillage situés sur les fixations attachées au dossier (une de chaque côté), avec un angle de 90° (FIGURES 2 ET 3).
- Trouver et identifier les connecteurs électriques orange et brun entre le dossier et le siège.
 - Les connecteurs bruns à droite (quand on est assis) sont utilisés pour le repose-tête réglable. Un connecteur passe depuis le bas du panneau arrière et l'autre entre le siège arrière et le hayon.
 - Les connecteurs orange à gauche (quand on est assis) sont utilisés pour le support lombaire réglable. Un connecteur passe depuis le bas du panneau arrière et l'autre entre le siège arrière et le hayon.
- Faire pivoter doucement le dossier jusqu'à pouvoir atteindre les connecteurs avec les câbles du repose-tête et du support lombaire.
- Brancher l'appui-tête réglable (FIGURE 4). Aligner les broches mâles et femelles dans les connecteurs bruns; pousser les connecteurs l'un contre l'autre et fermer le couvercle de verrouillage pour fixer le branchement.
- Brancher le support lombaire réglable (FIGURE 4). Aligner les broches mâles et femelles dans les connecteurs orange; pousser les connecteurs l'un contre l'autre et fermer le couvercle de verrouillage pour fixer le branchement.

3. Installer le dossier.

- Continuer de faire pivoter le dossier pour l'incliner légèrement, en s'assurant que les connexions du repose-tête et du support lombaire se trouvent entre l'arrière du siège et le dossier, et aligner les fixations à l'arrière avec les supports sur le meuble (FIGURE 2).
- Abaisser le dossier sur le corps, en veillant à ce que le corps et les supports du corps soient complètement engagés.
 - Pour vous assurer que le dossier est correctement installé et que les deux ensembles de crochets du dossier et du corps sont correctement engagés, vous tenir derrière la chaise et faire un mouvement de torsion d'un côté à l'autre au dossier. Si un côté sort de sa position, les crochets ne sont pas engagés (FIGURE 5). Retirer le dossier et répéter les étapes ci-dessus.
 - Si vous ne parvenez pas à installer correctement le dossier, communiquer avec votre revendeur La-Z-Boy^{MD} pour obtenir de l'aide.
- Verrouiller les supports en utilisant un tournevis pour pousser les leviers de verrouillage vers le bas (FIGURE 3).

Instructions d'assemblage du canapé inclinable électrique avec repose-tête et support lombaire

Fauteuil inclinable électrique à bascule illustré ici

FIGURE 1

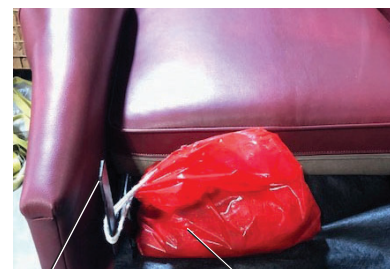

Fixation de la charpente Sac de composants électriques

FIGURE 2

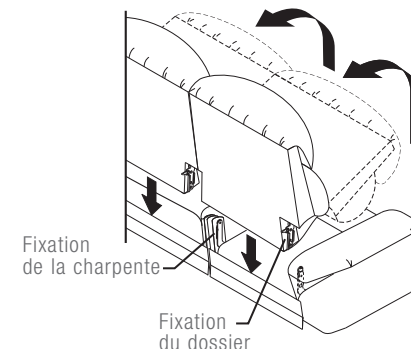

FIGURE 3

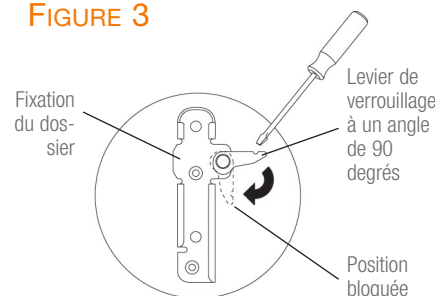

FIGURE 4

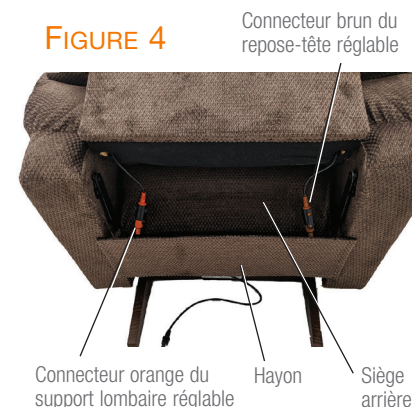

FIGURE 5



Les fixations du dossier et de la charpente de ce côté-ci ne sont pas engagées. Retirer le dossier et recommencer.

Instructions d'assemblage du canapé inclinable électrique avec repose-tête et support lombaire

4. Trouver le connecteur du moteur, un situé derrière chaque siège inclinable (FIGURE 6). Brancher le câble Y aux connecteurs du moteur et au bloc d'alimentation.
 - Aligner un connecteur du moteur avec un long connecteur de câble Y. Imbriquer les connecteurs en les pressant ensemble jusqu'à ce qu'ils soient emboîtés, puis fermer le couvercle de verrouillage afin de sécuriser la connexion (FIGURE 7). Répéter cette procédure pour l'autre connecteur du moteur et le long cordon de câble Y. Aligner ensuite le court cordon du câble Y avec le connecteur du transformateur électrique, pousser les connecteurs en les pressant ensemble jusqu'à ce qu'ils soient emboîtés, puis fermer le couvercle de verrouillage afin de sécuriser la connexion (FIGURE 8).
5. Brancher le cordon d'alimentation de 120 Volts sur le transformateur électrique (FIGURE 9). Aligner les extrémités du connecteur et les pousser en les pressant ensemble jusqu'à ce qu'ils soient emboîtés. Répéter cette procédure pour chaque transformateur électrique et cordon d'alimentation de 120 Volts inclus avec le fauteuil. Ne pas brancher avant que les directives à cet effet du *Manuel d'utilisation ne l'indiquent*.
6. Effectuez les *instructions d'assemblage de la batterie de secours*.

Pour enlever le dossier :

1. Débrancher le cordon d'alimentation 120 volts de la prise électrique et déconnecter le transformateur électrique du câble Y. Suivre les étapes des *instructions d'assemblage* en sens inverse. En soulevant l'arrière du reste du meuble pour placer les bras, s'assurer de le faire lentement et d'éviter soigneusement tout dommage aux branchements électriques.
2. Répéter l'étape 1 pour l'autre côté de l'arrière du meuble.

Instructions d'assemblage du canapé inclinable électrique avec repose-tête et support lombaire

FIGURE 6



Connecteur du moteur

FIGURE 7

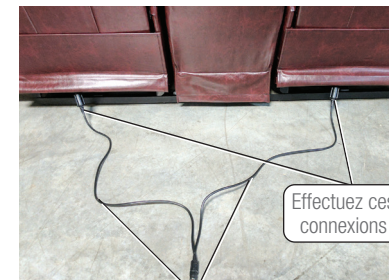

Cordons longs de câble Y

Effectuez ces connexions

FIGURE 8



Effectuer cette connexion

Cordons courts de câble Y

Source d'alimentation

FIGURE 9

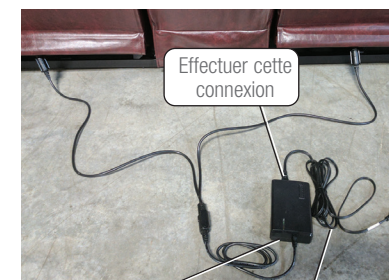

Effectuer cette connexion

Source d'alimentation

Cordon d'alimentation 120 volts

Instructions de montage de la batterie de secours

AVIS : Remplacer les piles du transformateur électrique tous les six mois et après chaque utilisation lors d'une panne de courant.

La performance de la batterie de secours intégrée ne peut être garantie. Le système de secours est conçu pour remettre le fauteuil inclinable à la verticale avec le repose-jambes rangé pour faciliter la sortie du fauteuil lors d'une interruption de courant. Il n'est pas conçu pour incliner le fauteuil. Si vous avez besoin d'une utilisation continue durant une panne de courant, vous devriez alors acheter un système de batterie de secours séparé. Communiquer avec votre détaillant La-Z-Boy^{MD} pour en savoir plus.

Quand le fauteuil fonctionne sur la batterie de secours, sa vitesse de fonctionnement est ralentie. De plus, les programmes Mémoire I et Mémoire II et le port de chargement USB sont désactivés.

Maintenez toujours une pression égale constante sur le bouton lors de l'utilisation avec la batterie de secours pour aider à réduire la consommation d'énergie.

Remplacer les batteries chaque six mois et après chaque utilisation en panne de courant.

La batterie de secours est située dans le transformateur électrique et requiert deux piles alcalines de 9 volts (non incluses).

1. Débranchez le cordon d'alimentation 120 volts de la prise électrique et déconnectez le transformateur électrique du connecteur du moteur.
2. En fonction du modèle acheté, le compartiment à batterie est situé soit en bas, soit sur le côté du bloc d'alimentation. Localiser le compartiment à batterie et faire glisser le couvercle de la batterie pour y accéder. Votre bloc d'alimentation ressemblera à la FIGURE 1 ou à la FIGURE 2.
3. Accrochez les coiffes de connexion sur les bornes de la batterie. Placez les batteries dans le transformateur électrique.
4. Faites glisser le couvercle de batterie par-dessus les batteries.

FIGURE 1

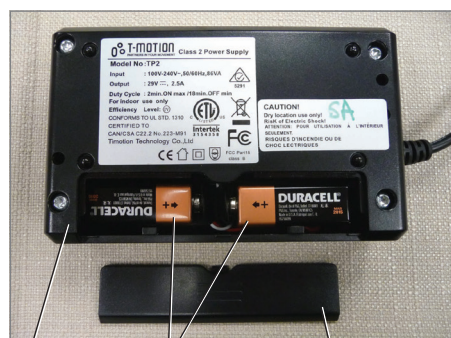

Source d'alimentation (2) Piles alcalines de 9 volts Couvercle de la pile

Spécifications de l'alimentation des produits PowerReclineXR® et PowerReclineXRw™ :

Entrée : 100-240V~, CA 50/60 Hz 1,5A :
29V, CC 2A

FIGURE 2

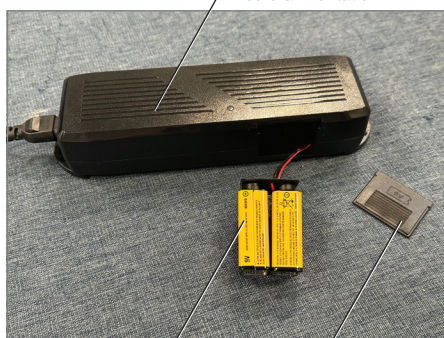

Bloc d'alimentation (2) Piles alcalines de 9 volts Couvercle de la batterie

Bloc d'alimentation Caractéristiques :

Entrée : 100V-240V~, CA 50/60Hz, 1,6A :
CC 29V 2A

Instructions d'assemblage pour fauteuil inclinable électrique et socle de fauteuil

Régler les roulements à billes pour assurer une hauteur prévoyant un parcours sans obstructions pour le fonctionnement du repose-jambes. Chaque roulement à billes est attaché au rail de base par un écrou de blocage et une rondelle frein sur la partie supérieure du rail de base, et un écrou de blocage sur la partie inférieure du rail de base.

- Pour rallonger le roulement à billes, desserrer l'écrou de blocage supérieur en le faisant tourner dans le sens des aiguilles d'une montre. Tourner l'écrou de blocage inférieur dans le sens des aiguilles d'une montre pour le fixer à la hauteur désirée.
- Resserrer l'écrou de blocage supérieur en le faisant tourner dans le sens inverse des aiguilles d'une montre.
- Répéter les étapes 1 et 2 pour chaque roulement à billes réglable sur l'unité, le cas échéant.
- Répéter cette procédure selon les besoins pour régler la hauteur de l'appareil à l'avant et le mettre à niveau.

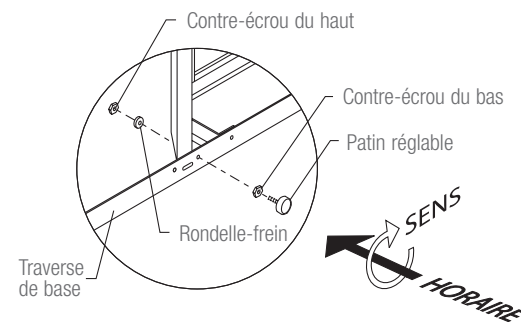

Mode d'emploi pour canapé inclinable électrique avec repose-tête et panneau de commande

⚠ DANGER – Pour réduire le risque de décharge électrique, de blessures graves ou de mort :

- Les liquides exposés à l'électricité présentent un risque immédiat de choc électrique. Ne pas utiliser ce meuble si la commande électrique est endommagée, mouillée, ou encore si elle est en contact ou près de l'eau ou de tout autre liquide. Ne pas utiliser le meuble si l'interrupteur de mise en marche a été mis en contact avec de l'eau ou tout autre liquide. Ne pas manipuler la fiche ou la télécommande avec les mains mouillées.
- Ne jamais tenter de démonter le produit ou le moteur, ni de les modifier ou d'en faire l'entretien. Ces éléments ne contiennent aucune pièce à entretenir. N'utiliser que des pièces et des blocs-piles d'origine La-Z-Boy[®] pour ce meuble. Contact your La-Z-Boy dealer for service.

⚠ AVERTISSEMENT – Pour réduire le risque de décharge électrique ou de blessures graves :

- Brancher directement dans une prise murale. Ne pas utiliser de rallonge, d'adaptateur, de limiteur de surtension ou de barre d'alimentation.
- Vous asseoir lentement sur le meuble. Pour éviter qu'il bascule, ne pas lancer votre poids contre le dossier. Y aller lentement quand vous vous inclinez ou remettez en position verticale, et vous assurer qu'il n'y a pas d'enfant ou d'animal de compagnie à proximité.
- Le fauteuil inclinable électrique à bascule et le fauteuil inclinable électrique mural avec repose-tête ne sont conçus que pour un seul utilisateur pesant moins de 136 kg (300 lb). Ne pas faire fonctionner un siège individuel avec plus d'un occupant y étant assis ou se trouvant sur l'une ou l'autre des parties du siège.
- Pour sortir du meuble en toute sécurité et pour éviter de trébucher, relever le dossier et fermer le repose-jambes.

AVIS : Après 1 minute de fonctionnement continu, laissez le système au repos pendant 9 minutes.

Ne continuer qu'après avoir suivi toutes les Instructions d'assemblage.

Instructions d'utilisation du meuble avec panneau de contrôle :

Brancher le cordon d'alimentation directement dans une prise murale. *S'assurer qu'il y a suffisamment de mou dans le cordon reliant le fauteuil à la prise pour permettre au fauteuil de basculer et de s'incliner. Ne jamais étirer ou exercer de pression sur un cordon.*



Les fonctions électriques sont contrôlées par les touches à bascule sur le panneau de contrôle situé sur le bras extérieur. Chaque fonction possède une touche à bascule dédiée pour son fonctionnement indépendant. Plusieurs fonctions peuvent fonctionner simultanément quand plusieurs touches sont appuyées.*

Appuyer sur la touche à bascule Dos et Repose-jambes vers l'arrière pour incliner davantage le dossier ou étendre davantage le repose-jambes. Appuyer sur cette touche à bascule vers l'avant pour faire revenir le dossier et le repose-jambes dans leur position initiale.

Appuyer sur la touche à bascule Repose-tête et Support lombaire vers l'avant pour augmenter leur ajustement. Appuyer sur cette touche à bascule vers l'arrière pour diminuer l'ajustement.

Le panneau de contrôle possède également les boutons Mémoire I, Mémoire II et Position initiale pour un fonctionnement personnalisé, sans effort et plus confortable. Il est possible d'enregistrer les deux réglages préférés de l'inclinaison pour profiter d'une expérience encore plus agréable. Appuyer sur le bouton Mémoire pour lequel un réglage a été enregistré et le relâcher (ne pas maintenir la pression pendant plus de 2 secondes) pour que le meuble se mette automatiquement dans la position en mémoire. Si aucun réglage n'est enregistré, le meuble se remettra dans sa position initiale avec toutes les fonctions relevées ou repliées. Appuyer sur le bouton Position initiale et le relâcher pour que le meuble se remette automatiquement dans sa position initiale.

Un port USB pratique situé sur le panneau de contrôle permet de charger les petits appareils électroniques et de les garder proches et prêts à être utilisés à tout moment. *Le port USB est conçu pour se désactiver lorsque la tension d'entrée tombe en dessous de 22 V. Les ports USB peuvent cesser temporairement de fonctionner lorsque l'appareil est en mouvement.*

Débrancher le transformateur électrique de la prise murale en cas de non utilisation prolongée du fauteuil.

120 * Quand le meuble est alimenté par la batterie de secours de 9 V ou par le bloc-pile lithium-ion rechargeable en option, seules deux fonctions peuvent être activées en même temps.

Mode d'emploi pour canapé inclinable électrique avec repose-tête et panneau de commande

Côté droit du siège illustré; côté gauche du siège inverse de cette vue

Touche à bascule Repose-tête

Appuyer sur la touche à bascule Repose-tête vers l'avant et maintenir la pression pour faire pivoter l'appui-tête vers l'avant. Ou appuyer sur cette touche vers l'arrière et maintenir la pression pour faire revenir le repose-tête à sa position initiale. Relâcher le bouton pour immobiliser le repose-tête dans la position voulue ou quand il est complètement déplié ou revenu dans sa position initiale.

Port USB

Vers l'arrière

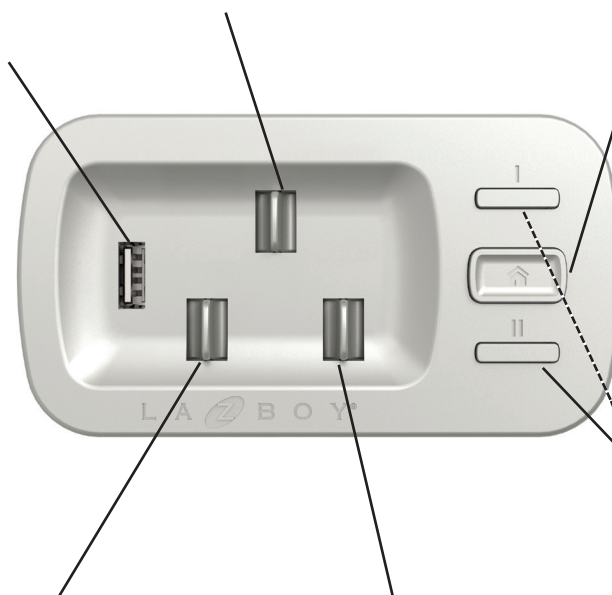

Bouton Position initiale

Appuyer sur le bouton Position initiale et le relâcher pour faire revenir le meuble à sa position initiale avec toutes les fonctions relevées ou repliées.

Vers l'avant

Bouton Mémoire I
Bouton Mémoire II

Appuyer sur le bouton Mémoire I et le relâcher pour placer automatiquement le meuble dans la position en mémoire. (Appuyer et maintenir la pression enregistre les réglages.)

Touche à bascule Dos

Appuyer sur la touche à bascule Dos vers l'arrière et maintenir la pression pour incliner le dossier du fauteuil. Ou appuyer sur cette touche vers l'avant et maintenir la pression pour faire revenir le dossier en position relevée. Relâcher le bouton pour immobiliser le dossier dans une position inclinée particulière ou lorsqu'il est complètement soit incliné soit relevé.

Touche à bascule Repose-jambes

Appuyer sur la touche à bascule Repose-jambes vers l'arrière et maintenir la pression pour déplier le repose-jambes et incliner le corps du fauteuil vers l'arrière. Ou appuyer sur cette touche vers l'avant et maintenir la pression pour replier le repose-jambes et remettre le corps du fauteuil droit. Relâcher le bouton pour immobiliser le repose-jambes dans une position particulière ou quand il est complètement déplié ou complètement replié.

Spécifications de sortie USB :

5 V c.c., 1 A

⚠ DANGER – Pour réduire le risque de brûlures, de choc électrique, de blessures graves ou de mort :

- Les liquides exposés à l'électricité présentent un risque immédiat de choc électrique. Ne pas utiliser ce meuble si la commande électrique est endommagée, mouillée, ou encore si elle est en contact ou près de l'eau ou de tout autre liquide. Ne pas utiliser le meuble si l'interrupteur de mise en marche a été mis en contact avec de l'eau ou tout autre liquide. Ne pas manipuler la fiche ou la télécommande avec les mains mouillées.

Mode d'emploi pour canapé inclinable électrique avec repose-tête et panneau de commande

Pour programmer ou pour utiliser Mémoire I ou Mémoire II :

1. Pour la Mémoire I, un seul bip indique que les réglages sont enregistrés.
2. Appuyer sur le bouton Mémoire I ou Mémoire II et maintenir la pression pendant trois secondes (ou plus).
3. Un signal sonore est émis pour indiquer que les réglages ont été enregistrés dans la mémoire.
 - Pour la Mémoire I, un seul bip indique que les réglages sont enregistrés.
 - Pour la Mémoire II, deux bips indiquent que les réglages sont enregistrés.
 - Trois bips rapides indiquent que l'enregistrement a échoué.
4. Lors de la prochaine utilisation du fauteuil, appuyer sur le bouton Mémoire I ou Mémoire II et le relâcher (ne pas maintenir la pression pendant plus de deux secondes) pour que le fauteuil se place automatiquement dans la position enregistrée. Si aucun réglage n'est enregistré, le meuble se met dans la position initiale avec toutes les fonctions relevées ou repliées.

Appuyer sur une touche ou un bouton sur le panneau de contrôle arrêtera le déplacement automatique du meuble. Le meuble ne bouge pas une fois la touche ou le bouton relâché(e). Il faut à nouveau appuyer sur le bouton Mémoire I ou Mémoire II pour que le meuble change à nouveau de position.

REMARQUE : à l'appui du bouton de mémoire, le fauteuil se met dans la position réglée pour toutes les fonctions programmées d'inclinaison ou d'extension, sauf pour le repose-tête.* Quand le repose-tête est programmé pour s'étendre, il ne commence à se déplacer que quand le dossier a atteint une inclinaison d'environ 40 % ou quand il a fini son déplacement si l'inclinaison programmée est réglée à moins de 40 %. Cela permet d'empêcher une mauvaise position de la tête et du dos de l'utilisateur quand le fauteuil s'incline dans la position programmée.

* Le meuble doit être branché à une prise électrique pour que la fonction Mémoire soit activée. Cette fonction est désactivée quand le fauteuil est alimenté par la batterie de secours de 9 V. De plus, quand il est alimenté par le bloc-pile lithium-ion rechargeable en *option*, seules deux fonctions peuvent être activées en même temps.

Pour utiliser le bouton Position initiale :

Le bouton Position initiale permet de remettre le dossier dans sa position complètement redressée et le repose-jambes, le repose-tête et le support lombaire dans la position complètement repliée et fermée.

Appuyer sur le bouton Position initiale et le relâcher. Le meuble se met automatiquement en mouvement, ce qui change la position du dossier, du repose-jambes, du repose-tête et du support lombaire pour les remettre en position redressée ou repliée à pleine puissance.

Tous les mouvements s'arrêtent en cas d'appui sur une touche ou un bouton pendant que le meuble se remet en position initiale. Le mouvement ne reprend pas quand la touche ou le bouton est relâché(e). Un nouvel appui puis une relâche du bouton Position initiale sont nécessaires pour reprendre le programme de remise en position initiale.

REMARQUE : quand le meuble est alimenté par la batterie de secours de 9 V, ce sont le dossier et le repose-jambes qui se remettent d'abord en position initiale. Ce n'est qu'une fois le dossier complètement relevé et le repose-jambes complètement replié que le repose-tête se remet dans sa position initiale. Quand le meuble est alimenté par le bloc-pile ion-lithium rechargeable en option, c'est le repose-tête qui se remet d'abord en position initiale, puis le dossier et le repose-jambes suivent.

Pour utiliser le port de chargement USB :

Brancher le câble USB d'un petit appareil portable électronique dans le port USB. Débrancher le câble USB du port de charge une fois l'appareil complètement chargé. *Le port USB ne sert qu'à charger des appareils et non à sauvegarder ni à transférer des données. Le port USB est conçu pour se désactiver lorsque la tension d'entrée tombe en dessous de 22 V. Les ports USB peuvent cesser temporairement de fonctionner lorsque l'appareil est en mouvement.*

REMARQUE : quand le meuble fonctionne avec le bloc-pile de 9 V, le port de chargement USB ne fonctionne pas. Quand le meuble est alimenté par un bloc-pile ion-lithium rechargeable en option, le port USB fonctionne tant que le bloc-pile est suffisamment chargé.

(Page laissée vierge intentionnellement)

Mode d'emploi pour canapé inclinable électrique avec repose-tête, soutien lombaire et panneau de commande

DANGER – Pour réduire le risque de décharge électrique, de blessures graves ou de mort :

- Les liquides exposés à l'électricité présentent un risque immédiat de choc électrique. Ne pas utiliser ce meuble si la commande électrique est endommagée, mouillée, ou encore si elle est en contact ou près de l'eau ou de tout autre liquide. Ne pas utiliser le meuble si l'interrupteur de mise en marche a été mis en contact avec de l'eau ou tout autre liquide. Ne pas manipuler la fiche ou la télécommande avec les mains mouillées.
- Ne jamais tenter de démonter le produit ou le moteur, ni de les modifier ou d'en faire l'entretien. Ces éléments ne contiennent aucune pièce à entretenir. N'utiliser que des pièces et des blocs-piles d'origine La-Z-Boy[®] pour ce meuble. Contact your La-Z-Boy dealer for service.

AVERTISSEMENT – Pour réduire le risque de décharge électrique ou de blessures graves :

- Brancher directement dans une prise murale. Ne pas utiliser de rallonge, d'adaptateur, de limiteur de surtension ou de barre d'alimentation.
- Les meubles inclinables électriques avec repose-tête et support lombaire ne sont conçus que pour un seul utilisateur pesant moins de 136 kg (300 lb). Ne pas faire fonctionner un siège individuel avec plus d'un occupant y étant assis ou se trouvant sur l'une ou l'autre des parties du siège.
- Pour sortir du meuble en toute sécurité et pour éviter de trébucher, relever le dossier et fermer le repose-jambes.

AVIS : Après 1 minute de fonctionnement continu, laissez le système au repos pendant 9 minutes.

Ne continuer qu'après avoir suivi toutes les Instructions d'assemblage.

Instructions d'utilisation du meuble avec panneau de contrôle :

Brancher le cordon d'alimentation directement dans une prise murale. *S'assurer qu'il y a suffisamment de mou dans le cordon reliant le fauteuil à la prise pour permettre au fauteuil de basculer et de s'incliner. Ne jamais étirer ou exercer de pression sur un cordon.*



Les fonctions électriques sont contrôlées par les touches à bascule sur le panneau de contrôle situé sur le bras extérieur. Chaque fonction possède une touche à bascule dédiée pour son fonctionnement indépendant. Plusieurs fonctions peuvent fonctionner simultanément quand plusieurs touches sont appuyées.*

Appuyer sur la touche à bascule Dos et Repose-jambes vers l'arrière pour incliner davantage le dossier ou étendre davantage le repose-jambes. Appuyer sur cette touche à bascule vers l'avant pour faire revenir le dossier et le repose-jambes dans leur position initiale.

Appuyer sur la touche à bascule Repose-tête et Support lombaire vers l'avant pour augmenter leur ajustement. Appuyer sur cette touche à bascule vers l'arrière pour diminuer l'ajustement.

Le panneau de contrôle possède également les boutons Mémoire I, Mémoire II et Position initiale pour un fonctionnement personnalisé, sans effort et plus confortable. Il est possible d'enregistrer les deux réglages préférés de l'inclinaison pour profiter d'une expérience encore plus agréable. Appuyer sur le bouton Mémoire pour lequel un réglage a été enregistré et le relâcher (ne pas maintenir la pression pendant plus de 2 secondes) pour que le meuble se mette automatiquement dans la position en mémoire. Si aucun réglage n'est enregistré, le meuble se remettra dans sa position initiale avec toutes les fonctions relevées ou repliées. Appuyer sur le bouton Position initiale et le relâcher pour que le meuble se mette automatiquement dans sa position initiale.

Un port USB pratique situé sur le panneau de contrôle permet de charger les petits appareils électroniques et de les garder proches et prêts à être utilisés à tout moment. *Le port USB est conçu pour se désactiver lorsque la tension d'entrée tombe en dessous de 22 V. Les ports USB peuvent cesser temporairement de fonctionner lorsque l'appareil est en mouvement.*

Débrancher le transformateur électrique de la prise murale en cas de non utilisation prolongée du fauteuil.

* Quand le meuble est alimenté par la batterie de secours de 9 V ou par le bloc-pile lithium-ion rechargeable en option, seules deux fonctions peuvent être activées en même temps.

Mode d'emploi pour canapé inclinable électrique avec repose-tête, soutien lombaire et panneau de commande

Côté droit du siège illustré; côté gauche du siège inverse de cette vue

Touche à bascule Dos

Appuyer sur la touche à bascule Dos vers l'arrière et maintenir la pression pour incliner le dossier du fauteuil. Ou appuyer sur cette touche vers l'avant et maintenir la pression pour faire revenir le dossier en position relevée. Relâcher le bouton pour immobiliser le dossier dans une position inclinée particulière ou lorsqu'il est complètement soit incliné soit relevé.

Touche à bascule Repose-tête

Appuyer sur la touche à bascule Repose-tête vers l'avant et maintenir la pression pour faire pivoter l'appuie-tête vers l'avant. Ou appuyer sur cette touche vers l'arrière et maintenir la pression pour faire revenir le repose-tête à sa position initiale. Relâcher le bouton pour immobiliser le repose-tête dans la position voulue ou quand il est complètement déplié ou revenu dans sa position initiale.

Port USB

Vers l'arrière

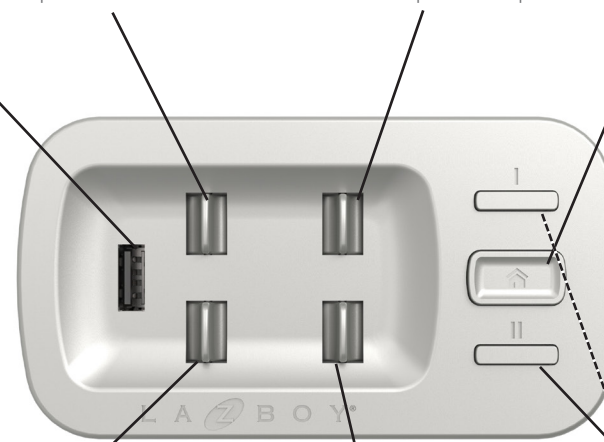

Bouton Position initiale

Appuyer sur le bouton Position initiale et le relâcher pour faire revenir le meuble à sa position initiale avec toutes les fonctions relevées ou repliées.

Vers l'avant

Bouton Mémoire I

Appuyer sur le bouton Mémoire I et le relâcher pour placer automatiquement le meuble dans la position en mémoire. (Appuyer et maintenir la pression enregistre les réglages.)

Touche à bascule Repose-jambes

Appuyer sur la touche à bascule Repose-jambes vers l'arrière et maintenir la pression pour déplier le repose-jambes et incliner le corps du fauteuil vers l'arrière. Ou appuyer sur cette touche vers l'avant et maintenir la pression pour replier le repose-jambes et remettre le corps du fauteuil droit. Relâcher le bouton pour immobiliser le repose-jambes dans une position particulière ou quand il est complètement déplié ou complètement replié.

Touche à bascule Support lombaire

Appuyer sur la touche à bascule Support lombaire vers l'avant et maintenir la pression pour augmenter l'intensité du support. Ou appuyer sur cette touche vers l'arrière et maintenir la pression pour diminuer l'intensité du support. Relâcher le bouton pour immobiliser le support lombaire dans une position particulière ou lorsqu'il est complètement étendu ou complètement rétracté.

Spécifications de sortie USB :

5 V c.c., 1 A

DANGER – Pour réduire le risque de brûlures, de choc électrique, de blessures graves ou de mort :

- Les liquides exposés à l'électricité présentent un risque immédiat de choc électrique. Ne pas utiliser ce meuble si la commande électrique est endommagée, mouillée, ou encore si elle est en contact ou près de l'eau ou de tout autre liquide. Ne pas utiliser le meuble si l'interrupteur de mise en marche a été mis en contact avec de l'eau ou tout autre liquide. Ne pas manipuler la fiche ou la télécommande avec les mains mouillées.

Mode d'emploi pour canapé inclinable électrique avec repose-tête, soutien lombaire et panneau de commande

Pour programmer ou pour utiliser Mémoire I ou Mémoire II :

1. Pour la Mémoire I, un seul bip indique que les réglages sont enregistrés.
2. Appuyer sur le bouton Mémoire I ou Mémoire II et maintenir la pression pendant trois secondes (ou plus).
3. Un signal sonore est émis pour indiquer que les réglages ont été enregistrés dans la mémoire.
 - Pour la Mémoire I, un seul bip indique que les réglages sont enregistrés.
 - Pour la Mémoire II, deux bips indiquent que les réglages sont enregistrés.
 - Trois bips rapides indiquent que l'enregistrement a échoué.
4. Lors de la prochaine utilisation du fauteuil, appuyer sur le bouton Mémoire I ou Mémoire II et le relâcher (ne pas maintenir la pression pendant plus de deux secondes) pour que le fauteuil se place automatiquement dans la position enregistrée. Si aucun réglage n'est enregistré, le meuble se met dans la position initiale avec toutes les fonctions relevées ou repliées.

Appuyer sur une touche ou un bouton sur le panneau de contrôle arrêtera le déplacement automatique du meuble. Le meuble ne bouge pas une fois la touche ou le bouton relâché(e). Il faut à nouveau appuyer sur le bouton Mémoire I ou Mémoire II pour que le meuble change à nouveau de position.

REMARQUE : à l'appui du bouton de mémoire, le fauteuil se met dans la position réglée pour toutes les fonctions programmées d'inclinaison ou d'extension, sauf pour le repose-tête.* Quand le repose-tête est programmé pour s'étendre, il ne commence à se déplacer que quand le dossier a atteint une inclinaison d'environ 40 % ou quand il a fini son déplacement si l'inclinaison programmée est réglée à moins de 40 %. Cela permet d'empêcher une mauvaise position de la tête et du dos de l'utilisateur quand le fauteuil s'incline dans la position programmée.

* Le meuble doit être branché à une prise électrique pour que la fonction Mémoire soit activée. Cette fonction est désactivée quand le fauteuil est alimenté par la batterie de secours de 9 V. De plus, quand il est alimenté par le bloc-pile lithium-ion rechargeable en *option*, seules deux fonctions peuvent être activées en même temps.

Pour utiliser le bouton Position initiale :

Le bouton Position initiale permet de remettre le dossier dans sa position complètement redressée et le repose-jambes, le repose-tête et le support lombaire dans la position complètement repliée et fermée.

Appuyer sur le bouton Position initiale et le relâcher. Le meuble se met automatiquement en mouvement, ce qui change la position du dossier, du repose-jambes, du repose-tête et du support lombaire pour les remettre en position redressée ou repliée à pleine puissance.

Tous les mouvements s'arrêtent en cas d'appui sur une touche ou un bouton pendant que le meuble se remet en position initiale. Le mouvement ne reprend pas quand la touche ou le bouton est relâché(e). Un nouvel appui puis une relâche du bouton Position initiale sont nécessaires pour reprendre le programme de remise en position initiale.

REMARQUE : quand le meuble est alimenté par la batterie de secours de 9 V, ce sont le dossier et le repose-jambes qui se remettent d'abord en position initiale. Ce n'est qu'une fois le dossier complètement relevé et le repose-jambes complètement replié que le repose-tête et le support lombaire se remettent dans leur position initiale. Quand le meuble est alimenté par le bloc-pile ion-lithium rechargeable en *option*, ce sont le repose-tête et le support lombaire qui se remettent d'abord en position initiale, puis le dossier et le repose-jambes suivent.

Pour utiliser le port de chargement USB :

Brancher le câble USB d'un petit appareil portable électronique dans le port USB. Débrancher le câble USB du port de charge une fois l'appareil complètement chargé. *Le port USB ne sert qu'à charger des appareils et non à sauvegarder ni à transférer des données. Le port USB est conçu pour se désactiver lorsque la tension d'entrée tombe en dessous de 22 V. Les ports USB peuvent cesser temporairement de fonctionner lorsque l'appareil est en mouvement.*

REMARQUE : quand le meuble fonctionne avec le bloc-pile de 9 V, le port de chargement USB ne fonctionne pas. Quand le meuble est alimenté par un bloc-pile ion-lithium rechargeable en *option*, le port USB fonctionne tant que le bloc-pile est suffisamment chargé.

(Page laissée vierge intentionnellement)

Mode d'emploi pour fauteuil inclinable électrique avec repose-tête et télécommande sans fil

! DANGER – Pour réduire le risque de décharge électrique, de blessures graves ou de mort :

- Les liquides exposés à l'électricité présentent un risque immédiat de choc électrique. Ne pas utiliser ce meuble si la commande électrique est endommagée, mouillée, ou encore si elle est en contact ou près de l'eau ou de tout autre liquide. Ne pas utiliser le meuble si l'interrupteur de mise en marche a été mis en contact avec de l'eau ou tout autre liquide. Ne pas manipuler la fiche ou la télécommande avec les mains mouillées.
- Ne jamais tenter de démonter le produit ou le moteur, ni de les modifier ou d'en faire l'entretien. Ces éléments ne contiennent aucune pièce à entretenir. N'utiliser que des pièces et des blocs-piles d'origine La-Z-Boy[®] pour ce meuble. Communiquer avec votre détaillant La-Z-Boy pour le service.

! AVERTISSEMENT – Pour réduire le risque de décharge électrique ou de blessures graves :

- Brancher directement dans une prise murale. Ne pas utiliser de rallonge, d'adaptateur, de limiteur de surtension ou de barre d'alimentation.
- Vous asseoir lentement sur le meuble. Pour éviter qu'il bascule, ne pas lancer votre poids contre le dossier. Y aller lentement quand vous vous inclinez ou remettez en position verticale, et vous assurer qu'il n'y a pas d'enfant ou d'animal de compagnie à proximité.
- Le fauteuil inclinable électrique à bascule et le fauteuil inclinable électrique mural avec repose-tête ne sont conçus que pour un seul utilisateur pesant moins de 136 kg (300 lb). Ne pas faire fonctionner un siège individuel avec plus d'un occupant y étant assis ou se trouvant sur l'une ou l'autre des parties du siège.
- Pour sortir du meuble en toute sécurité et pour éviter de trébucher, relever le dossier et fermer le repose-jambes.

AVIS : Après 1 minute de fonctionnement continu, laissez le système au repos pendant 9 minutes.

Ne continuer qu'après avoir suivi toutes les Instructions d'assemblage.

Instructions d'utilisation pour meuble avec télécommande sans fil :

Brancher le cordon d'alimentation directement dans une prise murale. *S'assurer qu'il y a suffisamment de mou dans le cordon reliant le fauteuil à la prise pour permettre au fauteuil de basculer et de s'incliner. Ne jamais étirer ou exercer de pression sur un cordon.*

Les fonctions électriques sont contrôlées par les boutons de la télécommande située dans le support de télécommande sur le bras extérieur et par les boutons sur le support lui-même. Chaque fonction a un bouton dédié sur la télécommande et un fonctionnement indépendant. Plusieurs fonctions peuvent être activées simultanément quand plusieurs boutons sont appuyés. *

Un appui sur le côté gauche d'un bouton (flèche vers le haut/+) de la télécommande augmente l'inclinaison ou l'ajustement, alors qu'un appui sur le côté droit (flèche vers le bas/-) diminue l'inclinaison ou l'ajustement.

La télécommande et le support possèdent les boutons Mémoire I, Mémoire II et Position initiale pour un fonctionnement personnalisé, sans effort et plus confortable. Il est possible d'enregistrer les deux réglages préférés de l'inclinaison pour profiter d'une expérience plus agréable par simple appui d'un bouton. Appuyer sur le bouton Mémoire et le relâcher (ne pas maintenir la pression pendant plus de 2 secondes) pour que le meuble se mette automatiquement dans la position en mémoire. Appuyer sur le bouton Position initiale et le relâcher pour que le meuble se remette automatiquement dans sa position initiale avec toutes les fonctions relevées ou repliées.

Un port USB pratique situé dans le support permet de charger les petits appareils électroniques et de les garder proches et prêts à être utilisés à tout moment. *Le port USB est conçu pour se désactiver lorsque la tension d'entrée tombe en dessous de 22 V. Les ports USB peuvent cesser temporairement de fonctionner lorsque l'appareil est en mouvement.*

Débrancher le transformateur électrique de la prise murale en cas de non utilisation prolongée du fauteuil.

* Quand le meuble est alimenté par la batterie de secours de 9 V ou par le bloc-pile lithium-ion rechargeable en option, seules deux fonctions peuvent être activées en même temps.

Mode d'emploi pour fauteuil inclinable électrique avec repose-tête et télécommande sans fil

Bouton Dos

Appuyer sur la flèche vers le haut du bouton Dos et maintenir la pression pour incliner le dossier du fauteuil. Ou appuyer sur la flèche vers le bas et maintenir la pression pour faire revenir le dossier en position relevée. Relâcher le bouton pour immobiliser le dossier dans une position inclinée particulière ou lorsqu'il est complètement incliné ou complètement relevé.

Bouton Position initiale

Appuyer sur le bouton Position initiale et le relâcher pour que le meuble se remette automatiquement dans sa position initiale avec toutes les fonctions relevées ou repliées.

Boutons Mémoire I et Mémoire II

Appuyer sur le bouton Mémoire I ou Mémoire II et le relâcher pour placer automatiquement le meuble dans la position en mémoire. *(Appuyer et maintenir la pression enregistre les réglages.)*

Bouton Repose-tête

Appuyer sur la flèche vers le haut du bouton Repose-tête et maintenir la pression pour faire pivoter l'appuie-tête vers l'avant. Ou appuyer sur la flèche vers le bas et maintenir la pression pour faire revenir le repose-tête dans sa position initiale. Relâcher le bouton pour immobiliser le repose-tête dans la position voulue ou quand il est complètement déplié ou revenu dans sa position initiale.

Bouton Repose-jambes

Appuyer sur la flèche vers le haut du bouton Repose-jambes et maintenir la pression pour étendre le repose-jambes et incliner le corps du fauteuil vers l'arrière. Ou appuyer sur la flèche vers le bas et maintenir la pression pour replier le repose-jambes et faire revenir le corps du fauteuil dans sa position initiale. Relâcher le bouton pour immobiliser le repose-jambes dans une position particulière ou lorsqu'il est complètement déplié ou complètement replié.

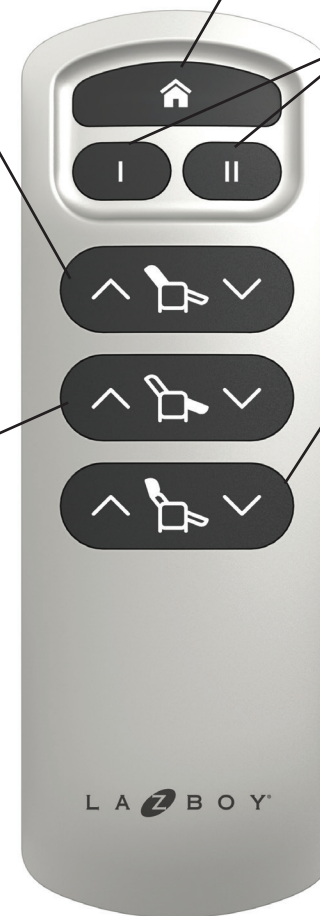

! DANGER – Pour réduire le risque de brûlures, de choc électrique, de blessures graves ou de mort :

- Les liquides exposés à l'électricité présentent un risque immédiat de choc électrique. Ne pas utiliser ce meuble si la commande électrique est endommagée, mouillée, ou encore si elle est en contact ou près de l'eau ou de tout autre liquide. Ne pas utiliser le meuble si l'interrupteur de mise en marche a été mis en contact avec de l'eau ou tout autre liquide. Ne pas manipuler la fiche ou la télécommande avec les mains mouillées.

Mode d'emploi pour fauteuil inclinable électrique avec repose-tête, soutien lombaire et télécommande sans fil

⚠ DANGER – Pour réduire le risque de décharge électrique, de blessures graves ou de mort :

- Les liquides exposés à l'électricité présentent un risque immédiat de choc électrique. Ne pas utiliser ce meuble si la commande électrique est endommagée, mouillée, ou encore si elle est en contact ou près de l'eau ou de tout autre liquide. Ne pas utiliser le meuble si l'interrupteur de mise en marche a été mis en contact avec de l'eau ou tout autre liquide. Ne pas manipuler la fiche ou la télécommande avec les mains mouillées.
- Ne jamais tenter de démonter le produit ou le moteur, ni de les modifier ou d'en faire l'entretien. Ces éléments ne contiennent aucune pièce à entretenir. N'utiliser que des pièces et des blocs-piles d'origine La-Z-Boy® pour ce meuble. Communiquer avec votre détaillant La-Z-Boy pour le service.

⚠ AVERTISSEMENT – Pour réduire le risque de décharge électrique ou de blessures graves :

- Brancher directement dans une prise murale. Ne pas utiliser de rallonge, d'adaptateur, de limiteur de surtension ou de barre d'alimentation.
- Vous asseoir lentement sur le meuble. Pour éviter qu'il bascule, ne pas lancer votre poids contre le dossier. Y aller lentement quand vous vous inclinez ou remettez en position verticale, et vous assurer qu'il n'y a pas d'enfant ou d'animal de compagnie à proximité.
- Les meubles inclinables électriques avec repose-tête et support lombaire ne sont conçus que pour un seul utilisateur pesant moins de 136 kg (300 lb). Ne pas faire fonctionner un siège individuel avec plus d'un occupant y étant assis ou se trouvant sur l'une ou l'autre des parties du siège.
- Pour sortir du meuble en toute sécurité et pour éviter de trébucher, relever le dossier et fermer le repose-jambes.

AVIS : Après 1 minute de fonctionnement continu, laissez le système au repos pendant 9 minutes.

Ne continuer qu'après avoir suivi toutes les Instructions d'assemblage.

Instructions d'utilisation pour meuble avec télécommande sans fil :

Brancher le cordon d'alimentation directement dans une prise murale. *S'assurer qu'il y a suffisamment de mou dans le cordon reliant le fauteuil à la prise pour permettre au fauteuil de basculer et de s'incliner. Ne jamais étirer ou exercer de pression sur un cordon.*

Les fonctions électriques sont contrôlées par les boutons de la télécommande située dans le support de télécommande sur le bras extérieur et par les boutons sur le support lui-même. Chaque fonction a un bouton dédié sur la télécommande et un fonctionnement indépendant. Plusieurs fonctions peuvent être activées simultanément quand plusieurs boutons sont appuyés.*

Un appui sur le côté gauche d'un bouton (flèche vers le haut/+) de la télécommande augmente l'inclinaison ou l'ajustement, alors qu'un appui sur le côté droit (flèche vers le bas/-) diminue l'inclinaison ou l'ajustement.

La télécommande et le support possèdent les boutons Mémoire I, Mémoire II et Position initiale pour un fonctionnement personnalisé, sans effort et plus confortable. Il est possible d'enregistrer les deux réglages préférés de l'inclinaison pour profiter d'une expérience plus agréable par simple appui d'un bouton. Appuyer sur le bouton Mémoire et le relâcher (ne pas maintenir la pression pendant plus de 2 secondes) pour que le meuble se mette automatiquement dans la position en mémoire. Appuyer sur le bouton Position initiale et le relâcher pour que le meuble se remette automatiquement dans sa position initiale avec toutes les fonctions relevées ou repliées.

Un port USB pratique situé dans le support permet de charger les petits appareils électroniques et de les garder proches et prêts à être utilisés à tout moment. *Le port USB est conçu pour se désactiver lorsque la tension d'entrée tombe en dessous de 22 V. Les ports USB peuvent cesser temporairement de fonctionner lorsque l'appareil est en mouvement.*

Débrancher le transformateur électrique de la prise murale en cas de non utilisation prolongée du fauteuil.

* Quand le meuble est alimenté par la batterie de secours de 9 V ou par le bloc-pile lithium-ion rechargeable en option, seules deux fonctions peuvent être activées en même temps.

Mode d'emploi pour fauteuil inclinable électrique avec repose-tête, soutien lombaire et télécommande sans fil

Bouton Dos

Appuyer sur la flèche vers le haut du bouton Dos et maintenir la pression pour incliner le dossier du fauteuil. Ou appuyer sur la flèche vers le bas et maintenir la pression pour faire revenir le dossier en position relevée. Relâcher le bouton pour immobiliser le dossier dans une position inclinée particulière ou lorsqu'il est complètement incliné ou complètement relevé.

Bouton Position initiale

Appuyer sur le bouton Position initiale et le relâcher pour que le meuble se remette automatiquement dans sa position initiale avec toutes les fonctions relevées ou repliées.

Boutons Mémoire I et Mémoire II

Appuyer sur le bouton Mémoire I ou Mémoire II et le relâcher pour placer automatiquement le meuble dans la position en mémoire. *(Appuyer et maintenir la pression enregistre les réglages.)*

Bouton Repose-tête

Appuyer sur la flèche vers le haut du bouton Repose-tête et maintenir la pression pour faire pivoter l'appui-tête vers l'avant. Ou appuyer sur la flèche vers le bas et maintenir la pression pour faire revenir le repose-tête dans sa position initiale. Relâcher le bouton pour immobiliser le repose-tête dans la position voulue ou quand il est complètement déplié ou revenu dans sa position initiale.

Bouton Repose-jambes

Appuyer sur la flèche vers le haut du bouton Repose-jambes et maintenir la pression pour étendre le repose-jambes et incliner le corps du fauteuil vers l'arrière. Ou appuyer sur la flèche vers le bas et maintenir la pression pour replier le repose-jambes et faire revenir le corps du fauteuil dans sa position initiale. Relâcher le bouton pour immobiliser le repose-jambes dans une position particulière ou lorsqu'il est complètement déplié ou complètement replié.

Bouton du support lombaire

Appuyer sur le bouton + du support lombaire vers l'avant et maintenir la pression pour augmenter l'intensité du support. Ou appuyer sur le bouton - et maintenir la pression pour diminuer l'intensité du support. Relâcher le bouton pour immobiliser le support lombaire dans une position particulière ou lorsqu'il est complètement étendu ou complètement rétracté.

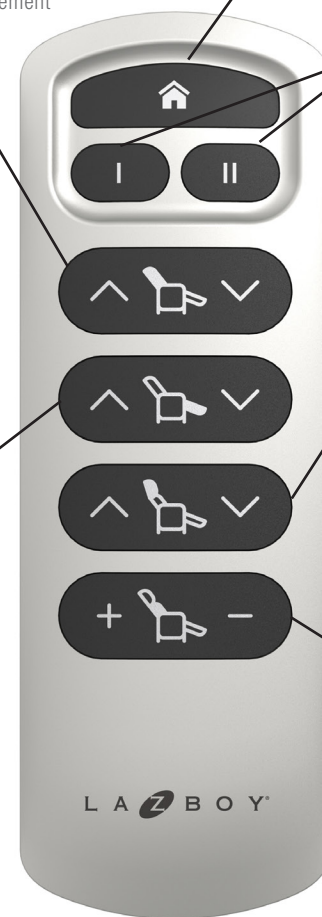

⚠ DANGER – Pour réduire le risque de brûlures, de choc électrique, de blessures graves ou de mort :

- Les liquides exposés à l'électricité présentent un risque immédiat de choc électrique. Ne pas utiliser ce meuble si la commande électrique est endommagée, mouillée, ou encore si elle est en contact ou près de l'eau ou de tout autre liquide. Ne pas utiliser le meuble si l'interrupteur de mise en marche a été mis en contact avec de l'eau ou tout autre liquide. Ne pas manipuler la fiche ou la télécommande avec les mains mouillées.

Mode d'emploi pour canapé inclinable électrique avec repose-tête et télécommande sans fil

⚠ DANGER – Pour réduire le risque de décharge électrique, de blessures graves ou de mort :

- Les liquides exposés à l'électricité présentent un risque immédiat de choc électrique. Ne pas utiliser ce meuble si la commande électrique est endommagée, mouillée, ou encore si elle est en contact ou près de l'eau ou de tout autre liquide. Ne pas utiliser le meuble si l'interrupteur de mise en marche a été mis en contact avec de l'eau ou tout autre liquide. Ne pas manipuler la fiche ou la télécommande avec les mains mouillées.
- Ne jamais tenter de démonter le produit ou le moteur, ni de les modifier ou d'en faire l'entretien. Ces éléments ne contiennent aucune pièce à entretenir. N'utiliser que des pièces et des blocs-piles d'origine La-Z-Boy[®] pour ce meuble. Communiquer avec votre détaillant La-Z-Boy pour le service.

⚠ AVERTISSEMENT – Pour réduire le risque de décharge électrique ou de blessures graves :

- Brancher directement dans une prise murale. Ne pas utiliser de rallonge, d'adaptateur, de limiteur de surtension ou de barre d'alimentation.
- Les meubles inclinables électriques avec repose-tête ne sont conçus que pour un seul utilisateur pesant moins de 136 kg (300 lb). Ne pas faire fonctionner un siège individuel avec plus d'un occupant y étant assis ou se trouvant sur l'une ou l'autre des parties du siège.
- Pour sortir du meuble en toute sécurité et pour éviter de trébucher, relever le dossier et fermer le repose-jambes.

AVIS : Après 1 minute de fonctionnement continu, laissez le système au repos pendant 9 minutes.

Ne continuer qu'après avoir suivi toutes les Instructions d'assemblage.

Instructions d'utilisation pour meuble avec télécommande sans fil :

Brancher le cordon d'alimentation directement dans une prise murale. *S'assurer qu'il y a suffisamment de mou dans le cordon reliant le fauteuil à la prise pour permettre au fauteuil de basculer et de s'incliner. Ne jamais étirer ou exercer de pression sur un cordon.*

Les fonctions électriques sont contrôlées par les boutons de la télécommande située dans le support de télécommande sur le bras extérieur et par les boutons sur le support lui-même. Chaque fonction a un bouton dédié sur la télécommande et un fonctionnement indépendant. Plusieurs fonctions peuvent être activées simultanément quand plusieurs boutons sont appuyés. *

Un appui sur le côté gauche d'un bouton (flèche vers le haut/+) de la télécommande augmente l'inclinaison ou l'ajustement, alors qu'un appui sur le côté droit (flèche vers le bas/-) diminue l'inclinaison ou l'ajustement.

La télécommande et le support possèdent les boutons Mémoire I, Mémoire II et Position initiale pour un fonctionnement personnalisé, sans effort et plus confortable. Il est possible d'enregistrer les deux réglages préférés de l'inclinaison pour profiter d'une expérience plus agréable par simple appui d'un bouton. Appuyer sur le bouton Mémoire et le relâcher (ne pas maintenir la pression pendant plus de 2 secondes) pour que le meuble se mette automatiquement dans la position en mémoire. Appuyer sur le bouton Position initiale et le relâcher pour que le meuble se remette automatiquement dans sa position initiale avec toutes les fonctions relevées ou repliées.

Un port USB pratique situé dans le support permet de charger les petits appareils électroniques et de les garder proches et prêts à être utilisés à tout moment. *Le port USB est conçu pour se désactiver lorsque la tension d'entrée tombe en dessous de 22 V. Les ports USB peuvent cesser temporairement de fonctionner lorsque l'appareil est en mouvement.*

Débrancher le transformateur électrique de la prise murale en cas de non utilisation prolongée du fauteuil.

* Quand le meuble est alimenté par la batterie de secours de 9 V ou par le bloc-pile lithium-ion rechargeable en option, seules deux fonctions peuvent être activées en même temps.

Mode d'emploi pour canapé inclinable électrique avec repose-tête et télécommande sans fil

Bouton Dos

Appuyer sur la flèche vers le haut du bouton Dos et maintenir la pression pour incliner le dossier du fauteuil. Ou appuyer sur la flèche vers le bas et maintenir la pression pour faire revenir le dossier en position relevée. Relâcher le bouton pour immobiliser le dossier dans une position inclinée particulière ou lorsqu'il est complètement incliné ou complètement relevé.

Bouton Position initiale

Appuyer sur le bouton Position initiale et le relâcher pour que le meuble se remette automatiquement dans sa position initiale avec toutes les fonctions relevées ou repliées.

Boutons Mémoire I et Mémoire II

Appuyer sur le bouton Mémoire I ou Mémoire II et le relâcher pour placer automatiquement le meuble dans la position en mémoire. (Appuyer et maintenir la pression enregistre les réglages.)

Bouton Repose-tête

Appuyer sur la flèche vers le haut du bouton Repose-tête et maintenir la pression pour faire pivoter l'appuie-tête vers l'avant. Ou appuyer sur la flèche vers le bas et maintenir la pression pour faire revenir le repose-tête dans sa position initiale. Relâcher le bouton pour immobiliser le repose-tête dans une position particulière ou lorsqu'il est complètement déplié ou revenu dans sa position initiale.

Bouton Repose-jambes

Appuyer sur la flèche vers le haut du bouton Repose-jambes et maintenir la pression pour étendre le repose-jambes et incliner le corps du fauteuil vers l'arrière. Ou appuyer sur la flèche vers le bas et maintenir la pression pour replier le repose-jambes et faire revenir le corps du fauteuil dans sa position initiale. Relâcher le bouton pour immobiliser le repose-jambes dans une position particulière ou lorsqu'il est complètement déplié ou complètement replié.

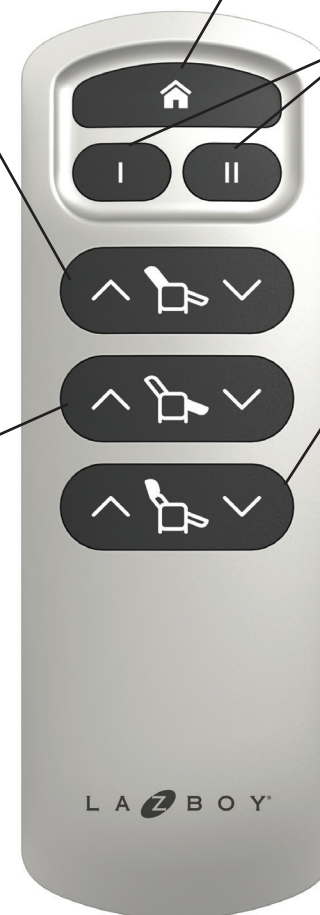

⚠ DANGER – Pour réduire le risque de brûlures, de choc électrique, de blessures graves ou de mort :

- Les liquides exposés à l'électricité présentent un risque immédiat de choc électrique. Ne pas utiliser ce meuble si la commande électrique est endommagée, mouillée, ou encore si elle est en contact ou près de l'eau ou de tout autre liquide. Ne pas utiliser le meuble si l'interrupteur de mise en marche a été mis en contact avec de l'eau ou tout autre liquide. Ne pas manipuler la fiche ou la télécommande avec les mains mouillées.

Mode d'emploi pour canapé inclinable électrique avec repose-tête, soutien lombaire et télécommande sans fil

⚠ DANGER – Pour réduire le risque de décharge électrique, de blessures graves ou de mort :

- Les liquides exposés à l'électricité présentent un risque immédiat de choc électrique. Ne pas utiliser ce meuble si la commande électrique est endommagée, mouillée, ou encore si elle est en contact ou près de l'eau ou de tout autre liquide. Ne pas utiliser le meuble si l'interrupteur de mise en marche a été mis en contact avec de l'eau ou tout autre liquide. Ne pas manipuler la fiche ou la télécommande avec les mains mouillées.
- Ne jamais tenter de démonter le produit ou le moteur, ni de les modifier ou d'en faire l'entretien. Ces éléments ne contiennent aucune pièce à entretenir. N'utiliser que des pièces et des blocs-piles d'origine La-Z-Boy^{MD} pour ce meuble. Communiquer avec votre détaillant La-Z-Boy pour le service.

⚠ AVERTISSEMENT – Pour réduire le risque de décharge électrique ou de blessures graves :

- Brancher directement dans une prise murale. Ne pas utiliser de rallonge, d'adaptateur, de limiteur de surtension ou de barre d'alimentation.
- Les meubles inclinables électriques avec repose-tête et support lombaire ne sont conçus que pour un seul utilisateur pesant moins de 136 kg (300 lb). Ne pas faire fonctionner un siège individuel avec plus d'un occupant y étant assis ou se trouvant sur l'une ou l'autre des parties du siège.
- Pour sortir du meuble en toute sécurité et pour éviter de trébucher, relever le dossier et fermer le repose-jambes.

AVIS : Après 1 minute de fonctionnement continu, laissez le système au repos pendant 9 minutes.

Ne continuer qu'après avoir suivi toutes les Instructions d'assemblage.

Instructions d'utilisation pour meuble avec télécommande sans fil :

Brancher le cordon d'alimentation directement dans une prise murale. *S'assurer qu'il y a suffisamment de mou dans le cordon reliant le fauteuil à la prise pour permettre au fauteuil de basculer et de s'incliner. Ne jamais étirer ou exercer de pression sur un cordon.*

Les fonctions électriques sont contrôlées par les boutons de la télécommande située dans le support de télécommande sur le bras extérieur et par les boutons sur le support lui-même. Chaque fonction a un bouton dédié sur la télécommande et un fonctionnement indépendant. Plusieurs fonctions peuvent être activées simultanément quand plusieurs boutons sont appuyés.*

Un appui sur le côté gauche d'un bouton (flèche vers le haut/+) de la télécommande augmente l'inclinaison ou l'ajustement, alors qu'un appui sur le côté droit (flèche vers le bas/-) diminue l'inclinaison ou l'ajustement.

La télécommande et le support possèdent les boutons Mémoire I, Mémoire II et Position initiale pour un fonctionnement personnalisé, sans effort et plus confortable. Il est possible d'enregistrer les deux réglages préférés de l'inclinaison pour profiter d'une expérience plus agréable par simple appui d'un bouton. Appuyer sur le bouton Mémoire et le relâcher (ne pas maintenir la pression pendant plus de 2 secondes) pour que le meuble se mette automatiquement dans la position en mémoire. Appuyer sur le bouton Position initiale et le relâcher pour que le meuble se remette automatiquement dans sa position initiale avec toutes les fonctions relevées ou repliées.

Un port USB pratique situé dans le support permet de charger les petits appareils électroniques et de les garder proches et prêts à être utilisés à tout moment. *Le port USB est conçu pour se désactiver lorsque la tension d'entrée tombe en dessous de 22 V. Les ports USB peuvent cesser temporairement de fonctionner lorsque l'appareil est en mouvement.*

Débrancher le transformateur électrique de la prise murale en cas de non utilisation prolongée du fauteuil.

* Quand le meuble est alimenté par la batterie de secours de 9 V ou par le bloc-pile lithium-ion rechargeable en option, seules deux fonctions peuvent être activées en même temps.

Mode d'emploi pour canapé inclinable électrique avec repose-tête, soutien lombaire et télécommande sans fil

Bouton Dos

Appuyer sur la flèche vers le haut du bouton Dos et maintenir la pression pour incliner le dossier du fauteuil. Ou appuyer sur la flèche vers le bas et maintenir la pression pour faire revenir le dossier en position relevée. Relâcher le bouton pour immobiliser le dossier dans une position inclinée particulière ou lorsqu'il est complètement incliné ou complètement relevé.

Bouton Position initiale

Appuyer sur le bouton Position initiale et le relâcher pour que le meuble se remette automatiquement dans sa position initiale avec toutes les fonctions relevées ou repliées.

Boutons Mémoire I et Mémoire II

Appuyer sur le bouton Mémoire I ou Mémoire II et le relâcher pour placer automatiquement le meuble dans la position en mémoire. (Appuyer et maintenir la pression enregistre les réglages.)

Bouton Repose-tête

Appuyer sur la flèche vers le haut du bouton Repose-tête et maintenir la pression pour faire pivoter l'appuie-tête vers l'avant. Ou appuyer sur la flèche vers le bas et maintenir la pression pour faire revenir le repose-tête dans sa position initiale. Relâcher le bouton pour immobiliser le repose-tête dans la position voulue ou quand il est complètement déplié ou revenu dans sa position initiale.

Bouton Repose-jambes

Appuyer sur la flèche vers le haut du bouton Repose-jambes et maintenir la pression pour étendre le repose-jambes et incliner le corps du fauteuil vers l'arrière. Ou appuyer sur la flèche vers le bas et maintenir la pression pour replier le repose-jambes et faire revenir le corps du fauteuil dans sa position initiale. Relâcher le bouton pour immobiliser le repose-jambes dans une position particulière ou lorsqu'il est complètement déplié ou complètement replié.

Bouton du support lombaire

Appuyer sur le bouton + du support lombaire vers l'avant et maintenir la pression pour augmenter l'intensité du support. Ou appuyer sur le bouton - et maintenir la pression pour diminuer l'intensité du support. Relâcher le bouton pour immobiliser le support lombaire dans une position particulière ou lorsqu'il est complètement étendu ou complètement rétracté.

⚠ DANGER – Pour réduire le risque de brûlures, de choc électrique, de blessures graves ou de mort :

- Les liquides exposés à l'électricité présentent un risque immédiat de choc électrique. Ne pas utiliser ce meuble si la commande électrique est endommagée, mouillée, ou encore si elle est en contact ou près de l'eau ou de tout autre liquide. Ne pas utiliser le meuble si l'interrupteur de mise en marche a été mis en contact avec de l'eau ou tout autre liquide. Ne pas manipuler la fiche ou la télécommande avec les mains mouillées.

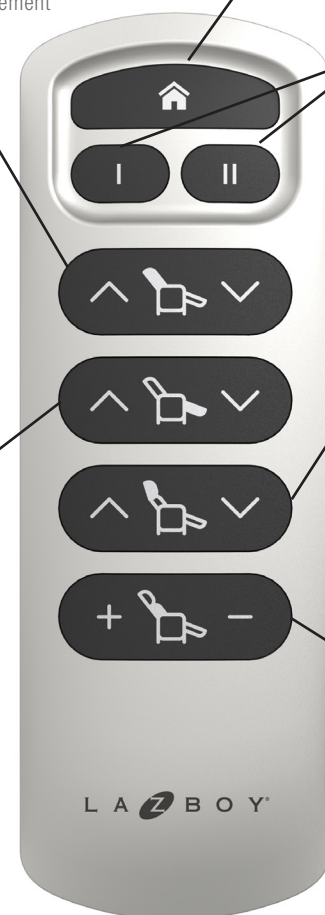

Mode d'emploi pour télécommande sans fil

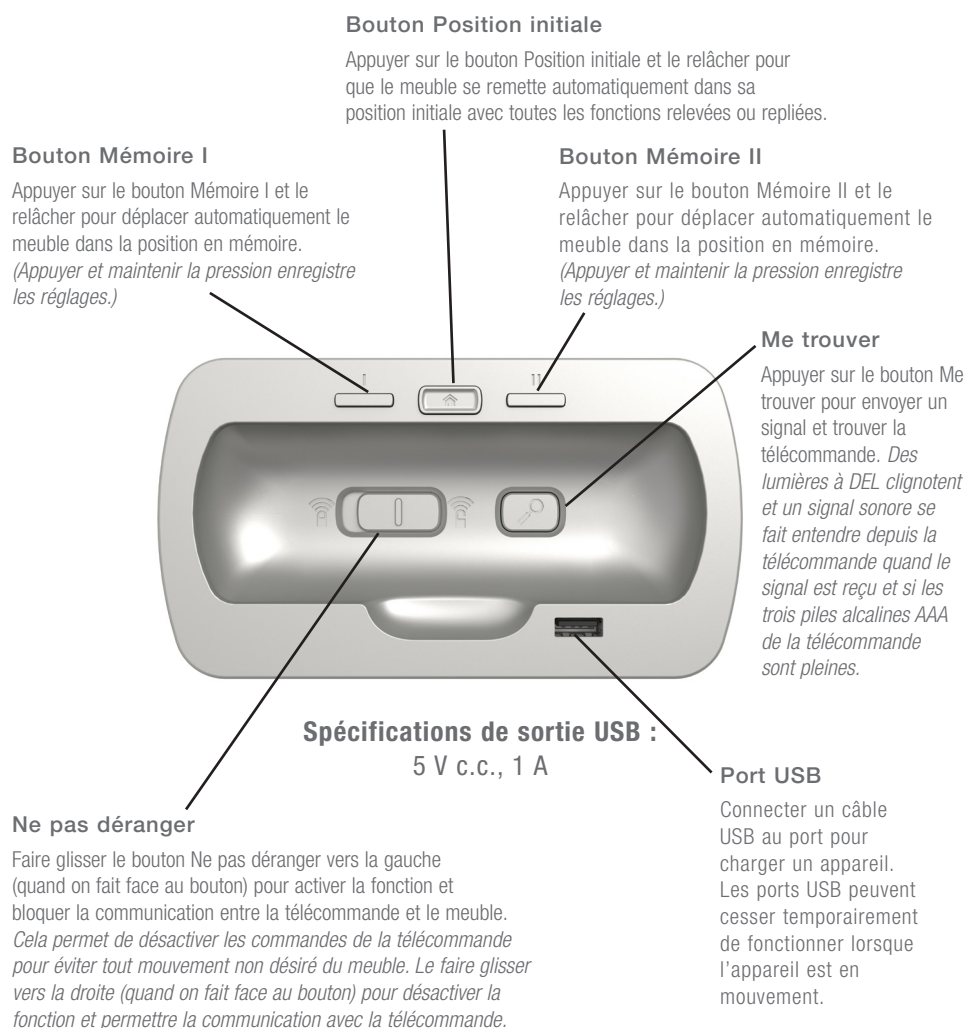

⚠ DANGER – Pour réduire le risque de brûlures, de choc électrique, de blessures graves ou de mort :

- Les liquides exposés à l'électricité présentent un risque immédiat de choc électrique. Ne pas utiliser ce meuble si la commande électrique est endommagée, mouillée, ou encore si elle est en contact ou près de l'eau ou de tout autre liquide. Ne pas utiliser le meuble si l'interrupteur de mise en marche a été mis en contact avec de l'eau ou tout autre liquide. Ne pas manipuler la fiche ou la télécommande avec les mains mouillées.

Mode d'emploi pour télécommande sans fil

Installer des piles dans la télécommande :

La télécommande requiert trois (3) piles alcalines AAA (incluses; emballées dans le sac contenant les composants électriques).

1. Sortir la télécommande et les piles AAA du sac contenant les composants électriques. Retirer le film plastique des batteries.
2. Retourner la télécommande pour accéder au compartiment des piles.
3. Faire glisser le couvercle du compartiment des piles et le mettre de côté (FIGURE 1).
4. Insérer trois piles AAA en respectant la polarité indiquée par le schéma dans le compartiment des piles. (FIGURES 2 and 3).
5. Faire glisser le couvercle du compartiment des piles pour le remettre en place.

FIGURE 1



Retirer le couvercle à l'arrière

FIGURE 2



Schéma de la polarité à l'intérieur du compartiment des piles

FIGURE 3



Insérer (3) Piles alcalines AAA

Mode d'emploi pour télécommande sans fil

Pour programmer ou pour utiliser Mémoire I ou Mémoire II :

1. Utiliser la télécommande pour régler le meuble dans la position la plus confortable possible.
2. Appuyer sur le bouton Mémoire I ou Mémoire II soit sur la télécommande soit sur le support et maintenir la pression pendant trois secondes (ou plus).
3. La télécommande émet un signal sonore et les lumières à DEL clignotent pour indiquer que les réglages ont été enregistrés dans le mémoire.
 - Pour la Mémoire I, un seul bip et une seule lumière à DEL qui clignote indiquent que les réglages sont enregistrés.
 - Pour la Mémoire II, deux bips et deux lumières à DEL qui clignotent indiquent que les réglages sont enregistrés.
 - Trois bips rapides et un clignotement rapide des lumières indiquent que les réglages n'ont pas été enregistrés.
4. Lors de la prochaine utilisation du fauteuil, appuyer sur le bouton Mémoire I ou Mémoire II sur la télécommande ou sur le support et le relâcher (ne pas maintenir la pression pendant plus de deux secondes). Le meuble se met alors automatiquement dans la position en mémoire. Si aucun réglage n'est enregistré, le meuble se met dans la position initiale avec toutes les fonctions relevées ou repliées.

Appuyer sur un bouton sur la télécommande ou le support alors que le meuble est en mouvement suite à l'appui d'un bouton mémoire arrête le mouvement automatique du meuble. Le meuble reste immobile une fois le bouton relâché. Un autre appui sur le bouton Mémoire I ou Mémoire II est nécessaire pour que le meuble change à nouveau de position.

L'appui du bouton Mémoire I ou Mémoire II de la télécommande alors que le bouton Ne pas déranger (support) est activé arrête tous les mouvements. Le meuble ne reprend pas automatiquement son déplacement pour se mettre dans la position en mémoire I ou en mémoire II quand le bouton Ne pas déranger est désactivé. Si le bouton Mémoire I ou Mémoire II est appuyé sur le support et que le bouton Ne pas déranger est activé sur le support, le meuble continue à se mettre dans la position en mémoire. Toutes les commandes de la télécommande sont ignorées quand la fonction Ne pas déranger est activée.

REMARQUE : à l'appui du bouton de mémoire, le fauteuil se met dans la position réglée pour toutes les fonctions programmées d'inclinaison ou d'extension, sauf pour le repose-tête.* Quand le repose-tête est programmé pour s'étendre, il ne commence à se déplacer que quand le dossier a atteint une inclinaison d'environ 40 % ou quand il a fini son déplacement si l'inclinaison programmée est réglée à moins de 40 %. Cela évite une mauvaise position de la tête et du dos de l'utilisateur quand le fauteuil s'incline dans la position programmée.

* Le meuble doit être branché à une prise électrique pour que la fonction Mémoire soit activée. Cette fonction est désactivée quand le fauteuil est alimenté par la batterie de secours de 9 V. De plus, quand il est alimenté par le bloc-pile lithium-ion rechargeable en *option*, seules deux fonctions peuvent être activées en même temps.

Pour utiliser le bouton Position initiale :

Le bouton Position initiale permet de remettre le dossier dans sa position complètement redressée et le repose-jambes, le repose-tête et le support lombaire en option dans leur position complètement repliée et fermée.

1. Appuyer sur le bouton Position initiale et le relâcher. Le meuble se met automatiquement en mouvement, changeant la position du dossier, du repose-jambes, du repose-tête et du support lombaire pour les remettre dans la position redressée ou repliée.

Tous les mouvements s'arrêtent en cas d'appui sur un bouton pendant que le meuble se remet en position initiale. Le mouvement ne reprend pas quand le bouton est relâché. Un nouvel appui puis une relâche du bouton Position initiale sont nécessaires pour reprendre le programme de remise en position initiale.

REMARQUE : quand le meuble est alimenté par la batterie de secours de 9 V, ce sont le dossier et le repose-jambes qui se remettent d'abord en position initiale. Ce n'est qu'une fois le dossier complètement relevé et le repose-jambes complètement replié que le repose-tête et le support lombaire se remettent dans leur position initiale. Quand le meuble est alimenté par le bloc-pile ion-lithium rechargeable en *option*, ce sont le repose-tête et le support lombaire qui se remettent d'abord en position initiale, puis le dossier et le repose-jambes suivent.

Mode d'emploi pour télécommande sans fil

Pour utiliser la fonction Ne pas déranger :

Activer la fonction Ne pas déranger bloque la communication entre le meuble et la télécommande. Quand la télécommande est bloquée, les seules fonctions disponibles sont celles qui peuvent être contrôlées par les boutons du support : Mémoire I, Mémoire II, Position initiale et Me trouver.

Faire glisser le bouton Ne pas déranger vers la gauche (quand on fait face au bouton) pour activer la fonction et bloquer toutes les commandes de la télécommande, ce qui ne permet d'utiliser que les commandes activées par l'appui d'un bouton sur le support. Faire glisser le bouton vers la droite pour désactiver la fonction et débloquer la télécommande, ce qui permet la communication entre le meuble et la télécommande.

Pour utiliser la fonction Me trouver :

Utiliser cette fonction pour retrouver la télécommande.

Appuyer sur le bouton Me trouver sur le support et le relâcher pour envoyer un signal et trouver la télécommande. Quand la télécommande reçoit le signal, des lumières à DEL sur cette dernière clignotent et un signal sonore se fait entendre en continu pendant deux minutes, ou jusqu'à ce qu'un bouton soit appuyé sur la télécommande. Un appui sur un bouton de la télécommande en mode Me trouver ne met pas en mouvement le fauteuil. Il ne fait que désactiver la réponse à la fonction Me trouver.

Il est également possible de désactiver le mode Me trouver en appuyant une seconde fois sur le bouton Me trouver dans les deux minutes qui suivent le premier appui.

Le mode Me trouver est toujours activé et fonctionne que la fonction Ne pas déranger soit activée ou non. Le mode Me trouver est également activé quand le meuble est alimenté par la batterie de secours de 9 V dans le transformateur électrique, ou par le bloc-pile ion-lithium rechargeable en *option*.

REMARQUE : pour que la fonction Me trouver fonctionne, le meuble doit être alimenté, les piles de la télécommande ne doivent pas être vides et la télécommande doit être près du meuble.

Pour utiliser le port de chargement USB :

Brancher le câble USB d'un petit appareil portable électronique dans le port USB. Débrancher le câble USB du port de charge une fois l'appareil complètement chargé. *Le port USB ne sert qu'à charger des appareils et non à sauvegarder ni à transférer des données. Le port USB est conçu pour se désactiver lorsque la tension d'entrée tombe en dessous de 22 V. Les ports USB peuvent cesser temporairement de fonctionner lorsque l'appareil est en mouvement.*

REMARQUE : quand le meuble fonctionne avec le bloc-pile de 9 V, le port de chargement USB ne fonctionne pas. Quand le meuble est alimenté par un bloc-pile ion-lithium rechargeable en *option*, le port USB fonctionne tant que le bloc-pile est suffisamment chargé.

Mode d'emploi du plateau de recharge sans fil

Plateau de charge sans fil

Une fois que l'unité est sous tension, placer le téléphone cellulaire compatible avec le chargement sans fil face vers le haut sur le plateau de charge sans fil.

La plupart des téléphones cellulaires indiquent l'état de charge lorsque le chargement sans fil commence. Le temps de charge dépend du téléphone cellulaire et de son état de charge.

Mode d'emploi du porte-tablette (fauteuil inclinable à commande électrique avec appui-tête, support lombaire et ensemble d'accessoires)

Utilisation du porte-tablette :

1. Retirer le film protecteur au centre du porte-tablette.
2. Ajuster les fixations à l'angle approprié pour permettre la mise en place de l'appareil (FIGURE 1).
3. Placer l'appareil sur le porte-tablette (FIGURE 2).
4. Ajuster les six (6) fixations pour fixer l'appareil au porte-tablette (FIGURE 3).
5. Faire tourner le porte-tablette dans le sens horaire ou antihoraire pour l'ajuster à la verticale ou à l'horizontale (FIGURE 4).
6. Régler l'inclinaison verticale en déplaçant le porte-tablette vers le haut ou vers le bas (FIGURE 5).

FIGURE 1

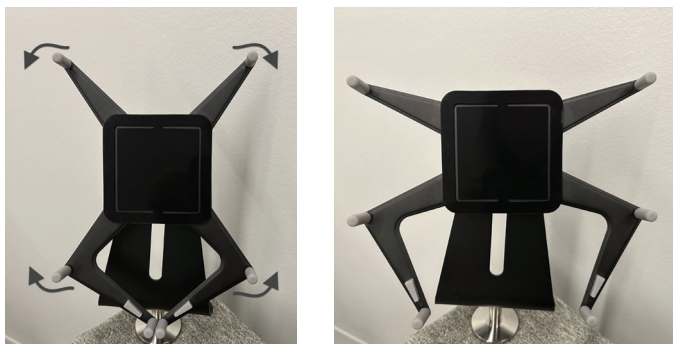

FIGURE 2



Mode d'emploi du porte-tablette (fauteuil inclinable à commande électrique avec appui-tête, support lombaire et ensemble d'accessoires)

FIGURE 3



FIGURE 4



FIGURE 5



AVERTISSEMENT – Pour réduire le risque de brûlures, d'incendie, de décharge électrique, de blessures graves ou de mort :

- Ne jamais faire fonctionner le meuble si l'alimentation électrique, le cordon d'alimentation, la fiche ou les connecteurs sont endommagés. Vérifier souvent l'état des sources d'alimentation, des rallonges, des fiches et des connecteurs.
- Garder le cordon électrique à l'écart des sources de chaleur.
- Le Fauteuil électrique à bascule avec appuie-tête et support lombaire et le Fauteuil inclinable mural avec appuie-tête et support lombaire ne sont destinés que pour un seul utilisateur pesant moins de 136 kg (300 lb). Ne pas faire fonctionner un siège individuel avec plus d'un occupant y étant assis ou se trouvant sur l'une ou l'autre des parties du siège.

Dépannage du fonctionnement du repose-jambes

Si le repose-jambes arrête de se déplacer alors qu'il se replie, il peut avoir été gêné par un obstacle.

1. Vérifier que rien ne l'obstrue. Soulever le repose-jambes, vérifier s'il y a des objets qui l'obstruent et les retirer.
2. Le repose-jambes utilise un ressort à tension pour se fermer, et se refermera rapidement une fois l'obstruction enlevée. Relâchez lentement le repose-jambes pour l'empêcher de se refermer en claquant.

Dépannage du fauteuil inclinable électrique à bascule avec repose-tête et support lombaire et du fauteuil inclinable mural électrique avec repose-tête et support lombaire

1. Vous assurer que le cordon d'alimentation de 120 volts est branché dans la prise électrique.
2. Vérifier le bloc d'alimentation pour vous assurer que le témoin d'alimentation vert à Del est allumé.
3. Vous assurer que la prise électrique fonctionne. Par exemple, vous assurer qu'aucun fusible n'est grillé ou qu'aucun disjoncteur n'est déclenché. En cas de doute quant au fonctionnement de la prise, demander l'avis d'un électricien.
4. Vous assurez que tous les connecteurs sont sécurisés; vous référer aux instructions de montage.
5. Vous assurer que les cordons électriques ne sont ni pliés ni pincés. Vous assurer que le cordon électrique ou la fiche ne sont pas endommagés.
6. Vous assurer que la capacité de fonctionnement n'a pas été dépassé et qu'il n'y a qu'un seul occupant dans le siège ou l'une unité; vous référer aux instructions d'utilisation.

Remplacement du transformateur d'alimentation

Si le transformateur d'alimentation doit être remplacé :

1. Débrancher le bloc d'alimentation de la prise électrique.
2. Débrancher le cordon d'alimentation 120 volts du transformateur électrique et déconnecter le transformateur électrique du connecteur du moteur; se référer aux *Instructions d'assemblage*.
3. Connecter le nouveau transformateur électrique au connecteur du moteur et fermer le couvercle de verrouillage. Brancher le cordon d'alimentation 120 volts au nouveau transformateur électrique; se référer aux *Instructions d'assemblage*.
4. Passer à la section Instructions de montage de la batterie de secours..

Si le fauteuil ne fonctionne toujours pas correctement, contactez votre revendeur afin qu'il procède à une réparation. Sauf pour le remplacement du bloc d'alimentation, ne jamais tenter de réaliser des réparations ou des ajustements par vous-même.

Dépannage de la fonction de mise en mémoire

Si les réglages ne sont pas enregistrés dans la mémoire et que le signal d'erreur se fait entendre (trois bips rapides) après l'appui d'une touche de mémoire (ou d'un bouton sur la télécommande), il faut peut-être réinitialiser le programme de mémoire.

1. Appuyer sur la touche (ou le bouton) Position initiale. Le meuble prend automatiquement sa position initiale pour effacer et réinitialiser sa position programmée.
2. Déplacer le meuble dans la position voulue. Appuyer sur la touche (ou le bouton) Mémoire et maintenir la pression. Le réglage est alors enregistré et le signal sonore correspond au bouton appuyé, c'est-à-dire un seul bip ou deux bips.

Si le meuble se remet dans sa position initiale plutôt que dans la position en mémoire, vérifier le réglage en mémoire.

1. Si le réglage en Mémoire I et en Mémoire II n'est pas enregistré, le meuble est programmé pour se remettre dans sa position initiale plutôt que de rester immobile (sauf s'il est déjà en position initiale).

Déplacer le meuble dans la position voulue. Appuyer sur la touche (ou le bouton) Mémoire et maintenir la pression. Le réglage est alors enregistré et le signal sonore correspond au bouton appuyé, c'est-à-dire un seul bip ou deux bips.

2. Si un réglage est enregistré en mémoire et si le meuble se remet dans sa position initiale, il existe un problème dans le programme de suivi des positions du meuble. Quand le meuble termine un cycle automatique de remise en position initiale, le programme s'efface et réinitialise sa position. Tous les réglages enregistrés en mémoire sont conservés durant le cycle de remise en position initiale. Quand la remise en position initiale est terminée, appuyer sur la touche (ou le bouton) Mémoire I ou Mémoire II et la relâcher et le meuble se mettra automatiquement dans la position en mémoire.

Dépannage de la télécommande sans fil

Si le meuble ne répond pas aux commandes de la télécommande :

1. S'assurer que le bouton Ne pas déranger est sur la position désactivée.
2. Remplacer les piles de la télécommande. Consulter les instructions d'installation des piles à la page 18.
3. Débrancher le transformateur électrique de la prise de courant. Débrancher le transformateur électrique du connecteur du moteur. Retirer les piles de la télécommande. Attendre 30 secondes. Réinstaller les piles de la télécommande. Rebrancher le transformateur électrique au connecteur du moteur. Brancher le transformateur électrique à la prise de courant.

Instructions de nettoyage du porte-gobelet

Instructions d'entretien et de nettoyage du porte-gobelet

La finition du porte-gobelet peut être endommagée lors de l'utilisation ou du nettoyage. Il est recommandé d'utiliser un sous-verre pour réduire les risques d'endommagement et de suivre les instructions de nettoyage. Pour nettoyer les porte-gobelets, utiliser de l'eau et un savon doux, tel que du savon à vaisselle. Sécher immédiatement et soigneusement avec un chiffon doux et propre pour préserver la finition. Ne pas utiliser de nettoyeurs agressifs ou abrasifs sur ce produit.

Instructions pour le positionnement du meuble

⚠ AVERTISSEMENT – Pour réduire le risque de blessures graves :

- Prévoir un parcours sans obstructions pour faire fonctionner le fauteuil, le dossier et le repose-jambes. Placer les tables et les carpettes assez loin pour que le repose-jambes puisse s'ouvrir complètement sans frottement ni obstruction.

Pour placer le fauteuil inclinable à une distance correcte du mur, incliner complètement le meuble et laisser un minimum de 5 cm (2 po) d'espace entre le haut du dossier et le mur.

Placer les tables et les carpettes assez loin pour que le repose-jambes puisse s'ouvrir complètement sans frottement ni obstruction.



(Page laissée vierge intentionnellement)



- Qualité de l'air intérieur plus sûre et plus propre
- La certification GREENGUARD GOLD est attribuée aux produits dont les émissions chimiques sont inexistantes ou quasi inexistantes
- Limite les émissions de plus de 360 produits chimiques en suspension dans l'air
- Contrôlé pour 15,000 produits chimiques en suspension dans l'air



la-z-boy.com

La-Z-Boy Incorporated
One La-Z-Boy Drive
Monroe, MI 48162