

USE & CARE GUIDE

GUIDE

D'UTILISATION
ET D'ENTRETIEN

MANUAL DE USO
Y CUIDADO

Model/Modele/Modelo











T18IW905SP

T24IW905SP

Wine storage unit

Thermador[®]

en Table of contents

 Important safety instructions	3	Automatic door opening	12
Definitions	3	Theater mode	12
About these instructions	3	Setting the temperature unit	13
Introduction	3	Setting the language	13
Restriction of user group	3	Home network	13
Risk of explosion	3	Resetting to the factory settings	13
Risk of electric shock	3	Switching demo mode on or off	13
Fire hazard/Danger due to refrigerants	4	Sabbath mode	13
Risk of fire	4	 Home Connect	14
Risk of suffocation	4	Setting up a home network	14
Damage	4	Connecting the refrigerator to the Home Connect app	14
Weight	4	Installing updates for the Home Connect software	15
State of California Proposition 65 Warnings	4	Customer Service access	15
 Intended use	5	Deleting network settings	15
 Environmental protection	5	Switch on or off the connection to the home WLAN network (Wi-Fi)	15
Packaging	5	Information on data protection	15
Old appliances	5	 Alarm	16
 Installation and connection	5	Door alarm	16
Contents of package	5	 Wine storage cabinet	16
Technical data	5	Loading bottles	16
Installing the appliance	5	Tips for storing wine	17
Check built-in cut-out	5	Drinking temperatures	18
Side-by-side installation	5	 Cleaning	18
Saving energy	6	Cleaning the display	18
Before using for the first time	7	Cleaning the appliance interior	18
Electrical connection	7	Cleaning the equipment	18
 Getting to know your appliance	8	Care instructions for stainless steel surfaces	18
Appliance	8	 Noises	19
Operating controls	9	Normal noises	19
Equipment	9	Preventing noises	19
 Operating the appliance	10	 Lighting	19
Switching the appliance on	10	 Faults – what to do?	20
Switching off and disconnecting the appliance	10	Appliance	20
Setting the temperature	10	 Customer service	21
Humidity	10	Appliance self-test	21
Display light	10	Repair order and advice on faults	21
Clean lock	11		
Self-test	11		
Setting the brightness of the control panel	11		
Switching standby display on and off	11		
Switching key press sound on or off	11		
Setting the key volume	11		
Setting the signal tone volume	12		
Automatic clean lock	12		

Important safety instructions

READ INSTRUCTIONS - DO NOT DISCARD!

Definitions

WARNING

Non-observance of this warning could result in death or serious injuries.

CAUTION

Non-observance of this warning could result in slight or moderately serious injuries.

NOTICE: Non-observance of this information could damage the appliance.

Note: This indicates important information and/or tips.

About these instructions

- Read and follow the operating and installation instructions. They contain important information on how to install, use and maintain the appliance.
- Retain all documents for subsequent use or for the next owner.

Introduction

- This appliance complies with the relevant safety regulations for electrical appliances.
- The refrigeration circuit has been checked for leaks.

Restriction of user group

- Avoid placing children and vulnerable persons at risk.
- This appliance may be used by children and persons who have reduced physical, sensory or mental abilities or inadequate experience and/or knowledge, provided they are supervised or have been instructed on how to use the appliance safely and have understood the resulting dangers.

- Children should be supervised to ensure that they do not play with the appliance.

Risk of explosion

- If the appliance's ventilation openings are sealed, a leak in the refrigeration circuit may result in a flammable mixture of gas and air.
Keep ventilation openings in the appliance enclosure or in the built-in structure clear of obstruction.
- Never use electric devices inside the appliance (e.g. heaters or electric ice makers).
- Do not store products which contain flammable propellants (e.g. spray cans) or explosive substances in the appliance.

Risk of electric shock

Improper installations or repairs may put the user at considerable risk.

- When installing the appliance, make sure that the power cord does not get jammed or is not damaged.
- If the power cord is damaged, immediately disconnect appliance from the power supply.
- Do not use multiple outlets, extension leads or adapters.
- Before servicing or modifying the appliance, pull out the power plug or switch off the fuse.
Before cleaning, switch off the appliance with the **main On/Off switch**.
Fittings can be safely adjusted while the appliance is switched on.
- Never cut through or remove the power cord's third conductor (grounding conductor).
- Never clean the appliance with a steam cleaner. The steam may penetrate electrical parts and cause a short circuit.
- The appliance, cable and accessories should only be repaired or replaced by the manufacturer, customer services, or a similarly qualified person.
- Only use original parts supplied by the manufacturer.

Important safety instructions

READ INSTRUCTIONS - DO NOT DISCARD!

These parts come with a guarantee from the manufacturer that they satisfy the safety requirements.



Fire hazard/Danger due to refrigerants

The tubes of the refrigeration circuit contain a small quantity of an environmentally friendly but flammable refrigerant (R600a). If the refrigerant escapes, it may injure your eyes or ignite.

- Do not damage the tubes.

If the tubes are damaged:

- Keep open flames and ignition sources away from the appliance.
- Ventilate the room.
- Switch off the appliance and unplug the power cord.
- Please contact customer service.



Risk of fire

Portable multi-outlet power strips and portable power supplies may overheat, causing a fire.

- Never leave portable multi-outlet power strips or portable power supplies behind the appliance.

Risk of suffocation

- If the appliance features a door lock: keep the key out of the reach of children.
- Keep children away from the packaging and its parts.

Damage

To avoid damage:

- Do not stand or lean on the base, runners or doors.
- Keep plastic parts and door seals free of oil and grease.
- Pull the power plug – not the power cord.

Weight

The appliance is very heavy. The appliance should always be transported and set up by at least 2 people.

→ *"Installing the appliance" on page 5*

State of California Proposition 65 Warnings

This product may contain a chemical known to the State of California, which can cause cancer or reproductive harm. Therefore, the packaging of your product may bear the following label as required by California:

STATE OF CALIFORNIA PROPOSITION 65 WARNING: /
AVERTISSEMENT ISSUE DE LA PROPOSITION 65
DE L'ÉTAT DE LA CALIFORNIE:

 **WARNING /
AVERTISSEMENT**

Cancer and Reproductive Harm / Cancer et dommages à la
reproduction - www.P65Warnings.ca.gov.

Intended use

Use this appliance

- only for storing wine.
- only in the home and in the home environment.
- only according to these operating instructions.

This appliance is intended for use at an elevation of no more than 2000 meters above sea level.

Environmental protection

Packaging

All materials are environmentally safe and recyclable:

- Dispose of packaging in an environmentally responsible manner.
- Please ask your dealer or inquire at your local authority about current means of disposal.

Old appliances

Valuable raw materials can be reclaimed by recycling old appliances.

WARNING

CHILDREN MAY BECOME LOCKED IN THE APPLIANCE AND SUFFOCATE!

Before disposing of your old appliance:

- Remove the door.
- Leave shelves and bins in the appliance to prevent children from climbing in.
- Keep children away from the discarded appliance.

CAUTION

REFRIGERANT AND HARMFUL GASES MAY ESCAPE.

Do not damage the tubes of the refrigeration circuit and insulation.

1. Pull out the power plug.
2. Cut through the power cord.
3. Have the appliance disposed of properly.

Installation and connection

Contents of package

After unpacking all parts, check for any damage during transport.

If you have any complaints, please contact the dealer from whom you purchased the appliance or our customer service.

→ "Customer service" on page 21

The delivery consists of the following parts:

- Built-in appliance
- Equipment (depending on model)
- Installation material
- Instruction manual
- Installation instructions
- Customer service booklet
- Warranty enclosure
- Information on the energy consumption and noises

Technical data

Refrigerant, cubic capacity and further technical specifications can be found on the rating plate.

→ "Getting to know your appliance" on page 8

Installing the appliance

Installation location

The weight of the appliance may be up to 460 kg depending on the model. The base must be sufficiently stable and should not give. If necessary, reinforce the floor.

Check built-in cut-out

The cut-out must fulfill these criteria:

- Anti-tilt bracket must be fitted
- Cut-out depth min. 24" (610 mm), for flush installation 25" (635 mm)
- rectangular
- stable – the side panels and the top must be min. 5/8" (16 mm) thick and securely attached to the floor or wall
- Depth of shortest side panels min. 4" (100 mm)

Side-by-side installation

Observe the specifications in the installation instructions for a side-by-side installation.

If a partition wall is required between the appliances it must be at least 5/8" (16 mm) wide.

Saving energy

If you follow the instructions below, your appliance will use less power.

Note: The arrangement of the equipment does not affect the energy consumption of the appliance.

Installing the appliance	
Keep the appliance out of direct sunlight.	The appliance needs to cool less frequently at low ambient temperatures and therefore consumes less power.
Install the appliance as far away as possible from heating elements, cooker and other heat sources: At least 1 1/4" (3 cm) from electric or gas cookers. At least 1 1 3/4" (30 cm) from oil or solid-fuel cookers.	
Select an installation location at a room temperature of approx. 68 °F (20 °C).	
Do not cover or block the ventilation openings.	The appliance needs to cool less frequently if the warm air can escape and therefore consumes less power.
Ventilate the room daily.	
Using the appliance	
Open the appliance door only briefly.	The air in the appliance does not warm up so intensely. The appliance needs to cool less frequently and therefore consumes less power.
Transport cooled wine in a cool bag and place in the appliance quickly.	
Always leave a space between the bottles and the back panel.	The air can circulate, and the temperature will remain constant. The appliance needs to cool less frequently and therefore consumes less power.
Do not cover or block the ventilation openings.	The appliance consumes less power if the warm air can escape freely.
Vacuum the ventilation openings once a year.	

Before using for the first time

1. Remove information material, adhesive tape and protective foil.
2. Clean the appliance.
→ "Cleaning" on page 18

Electrical connection

CAUTION

Do not connect the appliance to electronic energy saver plugs.

Note: You can connect the appliance to mains-controlled and sine-controlled inverters.

Mains-controlled inverters are used for photovoltaic systems which are connected directly to the national grid. Sine-controlled inverters must be used for isolated applications. Isolated applications, e.g. on ships or in mountain lodges, are not directly connected to the national grid.

1. After installing the appliance, wait at least 1 hour before connecting it to prevent damaging the compressor.
2. Check that the outlet was installed according to the regulations and complies with the requirements.

Requirements for outlets

Outlet with	110 V ... 120 V
Protective conductor	60 Hz
Fuse	10 A ... 16 A

Maximum simultaneous load

Appliance	6 A
-----------	-----

3. Connect the appliance to an outlet near the appliance.
The outlet must also be freely accessible following installation of the appliance.
If free access is impossible, an all-pole isolating switch must be integrated into the permanent electrical installation according to the installation regulations.

WARNING

RISK OF ELECTRIC SHOCK!

Never use multiple outlets, extension cords or adapters.

The appliance must be grounded correctly. Never cut through or remove the power cord's third conductor (grounding conductor).

WARNING

RISK OF ELECTRIC SHOCK!

If the power cord is too short, never use multiple outlets or extension cords. Instead, please contact customer service.

Getting to know your appliance

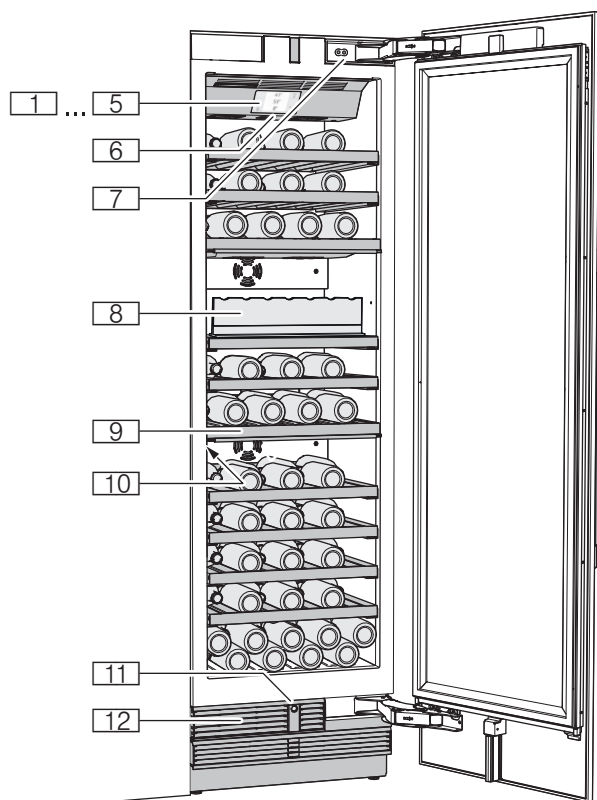

Appliance

* Not all models.

- 1 ... 5 Operating controls
- 7 Door damper
- 6 Main On/Off switch
- 9 Shelf
- 8 Partition
- 10 Rating plate
- 11 Automatic door opening
- 12 Ventilation opening

Operating controls

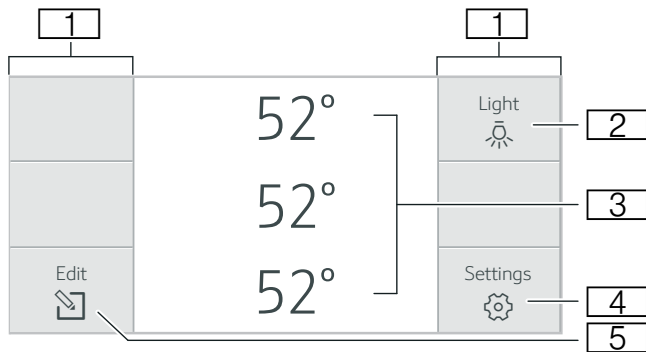

- 1** Touch fields
There are sensors under the touch fields. Touching the symbol calls up the respective function.
- 2** button
Opens the menu for switching between the different light scenarios.
- 3** Wine storage cabinet temperature display
Indicates the set temperature in °F/°C. Depending on the appliance model in question, 2 or 3 cabinets are displayed.
- 4** button
Opens the **Settings** menu.
→ "Settings menu" on page 9
- 5** button
Opens the menu for changing the temperature.

Settings menu

Press button to open the menu.

In the **Settings** menu you will find:

- Appliance settings
- Cleaning mode
- Self-test
- Sabbath mode (if activated)

→ "Operating the appliance" on page 10

Appliance settings menu

This is how to navigate to the Appliance settings menu:

1. Press button.
2. Use button to move to the **Appliance settings** menu.
3. Open the menu using button.

In the **Appliance settings** menu you will find the following sub-menus and setting options:

- Brightness
- Standby screen
- Key press sound
- Key volume
- Signal tone volume
- Automatic clean lock
- Automatic door opening
- Theater mode
- Temperature unit
- Language
- Home network
- Factory settings
- Demo mode
- Sabbath mode

→ "Operating the appliance" on page 10

Equipment

Shelf

You can pull out the shelves to reach the wine bottles more easily.

Note: The shelves separating the climate zones are not movable.

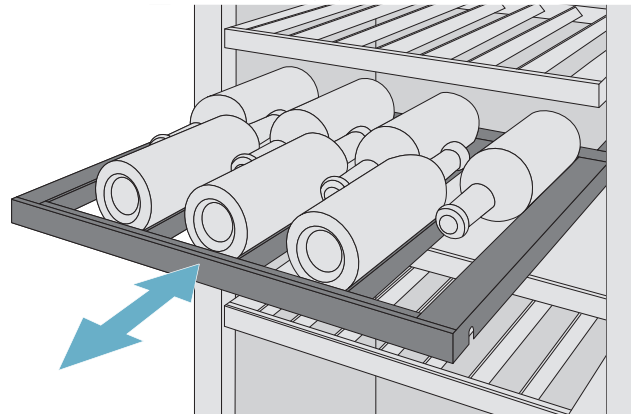

Additional shelf

You can install additional shelves to store more wine bottles or to provide better support to the bottles on the fixed shelves.

Operating the appliance

Switching the appliance on

1. Press the **main On/Off switch**.
The appliance starts cooling and the light is switched on when the door is open.
2. Set the required temperature.
→ "Setting the temperature" on page 10

Operating tips

- When the appliance has been switched on, it may take several hours until the set temperatures have been reached.
- The front sides of the housing are partly heated slightly. This prevents condensation in the area of the door seal.

Switching off and disconnecting the appliance

Switching off the appliance

- Press the **main On/Off switch**.
The appliance is no longer cooling.

Disconnecting the appliance

If you do not use the appliance for a prolonged period:



1. Pull out mains plug or switch off fuse.
The appliance is no longer cooling.
2. Clean the appliance.
3. Leave appliance open.

Setting the temperature

Recommended temperature

Wine storage cabinet: 11 °C/52 °F

Wine storage cabinet







1. To open the menu for setting the temperature, press the  button.
2. Use the  button to select the desired compartment.
3. Keep pressing the +/- button until the display indicates the required temperature.
4. Confirm the selection by pressing the  button. If the button is not pressed, the appliance stores the setting and automatically returns to the main screen after a few seconds.

Humidity

If bottles with natural corks are stored for longer than 4 weeks, the natural corks may shrink if the humidity is too low.

To prevent this from happening, store old wine bottles in such a way that the cork is kept wet and increase the humidity.



Switching humidity on and off:

1. Press  button to open the menu for setting the climate zones.
2. Use  button to select the desired compartment.
3. To switch on the higher humidity level, press  button.
The  symbol appears in the display.
To switch off, press  button.
The  symbol appears in the display.
4. Confirm the selection by pressing  button. If the button is not pressed, the appliance saves the setting and automatically returns to the main screen after a few seconds.

Display light

You can use the preprogrammed light modes to illuminate your wine bottles when the door is closed. The individual climatic zones have different illumination levels.



Using the display light

1. Press the  button to open the **Display light** menu.
2. Select a light mode or press the  button to switch the display light off.
3. Press  button.
The setting is saved.

Clean lock

You can use this function to switch off the touch function of the controls for 10 seconds. During this time you can clean the display.

→ "Cleaning the display" on page 18



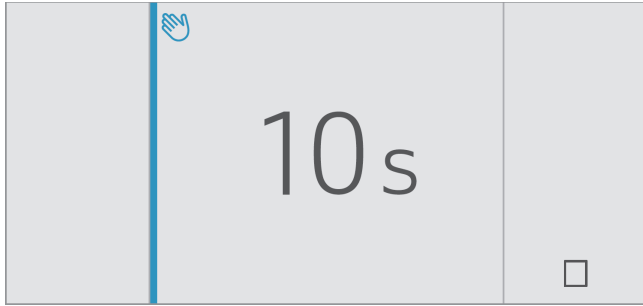

1. Press  button to open the **Settings** menu.
2. Press  button.

The cleaning display appears, and the countdown starts.



Automatic clean lock

You can use this function to select whether the automatic clean lock is switched on automatically when the door is opened.









1. Press  button to open the **Settings** menu.
2. Use  button to move to the menu item **Appliance settings**.
3. Press  button.
4. Press  button to move to the menu item **Automatic clean lock**.
5. To change the setting, press  button.

Self-test

This function can be used to start fault analysis on your appliance.













→ "Appliance self-test" on page 21

Setting the brightness of the control panel

1. Press  button to open the **Settings** menu.
2. Use  button to move to the menu item **Appliance settings**.
3. Press  button.
4. Press  button to open the menu item **Brightness**.
5. Press   buttons to set the required brightness.
6. Press  button.
The setting is saved.
7. Press  button to exit the menu.









Switching standby display on and off

If you switch on the standby screen, you can select what is displayed on the control panel when the door is closed.

1. Press the  button to open the main menu.
2. Press  button to move to the menu item **Basic settings**.
3. Press  button.
4. Use the  button to scroll to the **Standby screen** menu item.
5. Press  button.
6. Use   buttons to select whether the Standby screen is switched on or off.
7. Press  button.
8. When the Standby screen has been switched on, you can use the   buttons to select whether the logo or the temperature is displayed with the functions switched on.
9. Press  button.
The setting is saved.
10. Press  button to exit the menu.









Switching key press sound on or off

You can switch the sounds generated when pressing keys off and back on again.

1. Press  button to open the **Settings** menu.
2. Use  button to move to the menu item **Appliance settings**.
3. Press  button to open the menu item.
4. Press  button to move to the menu item **Key press sound**.
5. Press  button to open the menu item.
6. Use   buttons to select the required setting.
7. Press  button.
The setting is saved.
8. Press  button to exit the menu.









Setting the key volume

You can adjust the volume level of the sounds generated when pressing keys.

1. Press  button to open the **Settings** menu.
2. Use  button to move to the menu item **Appliance settings**.
3. Press  button to open the menu item.
4. Use  button to move to the menu item **Key volume**.
5. Press  button to open the menu item.
6. Use   buttons to select the required setting.
7. Press  button.
The setting is saved.
8. Press  button to exit the menu.





Setting the signal tone volume

You can adjust the volume level of the signal tones generated e.g. with alarms.

1. Press  button to open the **Settings** menu.
2. Use  button to move to the menu item **Appliance settings**.
3. Press  button to open the menu item.
4. Use  button to move to the menu item **Signal tone volume**.
5. Press  button to open the menu item.
6. Use   buttons to select the required setting.
7. Press  button.
The setting is saved.
8. Press  button to exit the menu.

Automatic clean lock

You can use this function to select whether the automatic clean lock is switched on automatically when the door is opened.

1. Press  button to open the **Settings** menu.
2. Use  button to move to the menu item **Appliance settings**.
3. Press  button.
4. Press  button to move to the menu item **Automatic clean lock**.
5. To change the setting, press  button.

Automatic door opening

The automatic door opening function supports you in opening the door.





As soon as you activate this function, automatic door opening moves out and supports you in opening the door.

CAUTION

Repeatedly closing the door too early will cause automatic door opening to fail or wear out. Do not close the door as long as automatic door opening is still moved out.

If you have nevertheless closed the door, leave it closed for 5 minutes. Automatic door opening will re-adjust itself.

Open menu item Auto door opening:

1. Press  button to open the main menu.
2. Use  button to move to the **Appliance settings** menu.
3. Press  button to open the menu.
4. Press  button to move the menu item **Auto door opening**.
5. To change the setting, press  button.

Switching on Push-to-open system

In an installation situation without handles you can select the Push-to-open system. Your appliance will then open a crack if you press lightly on the door.

Note: Please note that automatic door opening is disabled if Sabbath mode is activated.

1. Open menu item **Auto door opening**.
2. Select menu item **Push-to-open system**.
3. Press  button to open the menu item.
4. Select **Opening force**. Here you can select the level of force required to activate automatic door opening.
5. Select **Opening duration**. Here you can select how long the door should remain open a crack before it closes again automatically.

Note: If the door only remains open a crack, the appliance checks once a second whether the door is still ajar. After the selected opening duration elapses, the appliance will close the door automatically.

Switching on Pull-to-open system

In an installation situation with handles you can select the Pull-to-open system. Your appliance will support you in opening the door as soon as you pull on the handle.

1. Open menu item **Auto door opening**.
2. Select menu item **Pull-to-open system**.
3. Press  button to open the menu item.
4. Select **Opening force**. Here you can select the level of force required to activate automatic door opening.









Switching off automatic door opening

1. Open menu item **Auto door opening**.
2. Select menu item **Off**.

Theater mode

If Theater mode is switched on, the light will slowly become brighter when the appliance is opened, and then slowly darker when it is closed.









Switching Theater mode on or off

1. Press  button to open the **Settings** menu.
2. Use  button to move to the menu item **Appliance settings**.
3. Press  button to open the menu item.
4. Use  button to move to the menu item **Theater mode**.
5. Press  button to open the menu item.
6. Use  button to move to the menu item **On** or **Off**.
7. Press  button.
The setting is saved.
8. Press  button to exit the menu.









Setting the temperature unit

You can choose between the unit °C and °F.

- 1 ° means 1 °F
- 1 °C means 1 °C

1. Press  button to open the **Settings** menu.
2. Use  button to move to the menu item **Appliance settings**.
3. Press  button.
4. Use  button to move to the menu item **Temperature unit**.
5. Press  button.
6. Use   buttons to move to the required unit.
7. Press  button.
The unit will be changed.
8. Press  button to exit the menu.







Setting the language

1. Press  button to open the **Settings** menu.
2. Use  button to move to the menu item **Appliance settings**.
3. Press  button.
4. Press  button to move to the menu item **Language**.
5. Press  button.
6. Use   buttons to move to the required language.
7. Press  button.
The display restarts, and the start screen is displayed.

Home network

You can use this function to establish a connection between the refrigerator and your mobile device.
→ "Home Connect" on page 14

Resetting to the factory settings









1. Press  button to open the **Settings** menu.
2. Use  button to move to the menu item **Appliance settings**.
3. Press  button.
4. Use  button to move to the menu item **Factory settings**.
5. Press  button.
A signal tone sounds, and a prompt to confirm reset appears.
6. Press  button.
All settings are reset to the factory settings.
7. Press  button to exit the menu.

Switching demo mode on or off

The cooling function of the appliance is switched off. All other functions can be used.

Note: Do not store any food items in demo mode as the appliance remains at room temperature.

1. Press  button to open the **Settings** menu.

2. Use  button to move to the menu item **Appliance settings**.
3. Press  button.
4. Use  button to move to the menu item **Demo mode**.
5. Press  button.
6. Use   buttons to select the setting **On** or **Off**.
7. Press  button.
The setting is saved.
8. Press  button to exit the menu.

Sabbath mode

All non-essential functions are switched off so you can also use the appliance on the Sabbath.









The appliance switches off the following:

- Automatic door opening
Note: With handle-free installation, please note that you will not be supported when opening the door during this time.
To open the door in this case, reach from below under the bottom panel of the unit.
- Audible signals
- Interior light
- Messages on the control panel
- Background illumination of control panel is reduced



Switching Sabbath mode on or off

Displaying Sabbath mode in the Settings menu

To use Sabbath mode, you first have to display the function in the **Settings menu**:

1. Press  button to open the **Settings** menu.
2. Use  button to move to the **Appliance settings** menu.
3. Press  button.
4. Use  button to move to the menu item **Sabbath mode**. Press  button.
5. Use  button to move to the menu item **Available**. Confirm by pressing  button.
6. Press  button to exit the menu.
The function is added to the **Settings** menu.

Switching on Sabbath mode

1. Press  button to open the **Settings** menu.
2. Press  button to open the view **Duration Sabbath mode**.
3. Select one of the presets, or change the duration with +/- buttons.
4. Press  button to start.
The appliance switches all listed functions off.

Switching Sabbath mode off

- After the selected time elapses, the appliance switches over to normal operation.
- To end Sabbath mode before the selected time elapses, press  button.

Home Connect

This appliance is Wi-Fi-capable and can be controlled remotely using a mobile device.

Note: Wi-Fi is a registered trade mark of the Wi-Fi Alliance.

In the following cases, the appliance functions like a refrigerator without a network connection and can still be operated manually via the controls:

- The appliance is not connected to a home network.
- The availability of the Home Connect function depends on the availability of Home Connect services in your country. Home Connect services are not available in every country. You can find more information on www.home-connect.com.

Note: Please observe the safety information in this instruction manual. Ensure that this is also observed if you operate the appliance via the Home Connect app and are not at home when doing so.

→ *"Important safety instructions" on page 3*

Follow the instructions in the Home Connect app as well.

Setting up a home network

Notes

- Wait at least 2 minutes after switching on the appliance before setting up Home Connect. Only then is internal appliance initialization complete.
- Take note of the Home Connect supplementary sheet, which is supplied with the appliance or is available for download at www.thermador.com together with the instructions. Enter the E-number of your appliance in the search field.

You can connect your appliance to the home WLAN network (Wi-Fi) in 3 basic steps.



1. Install the app.
2. Connect your refrigerator to the home WLAN network (Wi-Fi).
3. Connect the refrigerator to the Home Connect app.

The first time you open the menu, you will be automatically guided through initial setup. Follow the instructions on the control panel. For further information, please also see the following chapters.

The following sub-menus can be found in the **Home network** menu:

- Connection
- Connect to app
- Software update
- Delete network settings

Open Home network menu

1. To open the **Settings** menu, press the  button.
2. Use < button to move to the menu item **Appliance settings**.
3. Press  button.
4. Press < button to move to the menu item **WiFi**.

5. Press  button.

Note: The first time you open the menu, you will be automatically guided through initial setup. Follow the instructions on the control panel.

Setting up the connection to the home network

The first time you open the menu, you will be automatically guided through initial setup. Follow the instructions on the control panel.

1. Install the **Home Connect** app on your mobile device.
2. Open the **Home network** menu on your refrigerator.
3. Open the app on your mobile device.
4. Log in or register with the app if access is not yet available.
5. Check the router of your home network to see if a WPS function is available for automatic connection.
6. If this function is available, start automatic network connection with  button. Follow the instructions on the control panel.
7. Start manual network connection if this function is not available, if you're not sure whether the function is available, or if automatic network connection failed.
The refrigerator temporarily generates its own network for connecting the mobile device.
8. Start manual network connection in the app of your mobile device.

As soon as the refrigerator is connected to the mobile device, a connection between the refrigerator and your home network is established.

Note: If the connection cannot be established, check whether there is sufficient reception.

→ *"Verifying signal strength" on page 14*

Verifying signal strength

The signal strength is displayed in the start window of the **Home network** menu. The signal strength should be at least 50 %. If the signal strength is too weak, the connection may be interrupted.

Improving signal strength

- Place the router closer to the refrigerator.
- Check that screening walls do not interfere with the connection.
- Install a repeater to make the signal stronger.

Connecting the refrigerator to the Home Connect app

Use this menu to connect your refrigerator to mobile terminal devices.

1. Install the **Home Connect** app on your mobile terminal device and log in or register.
2. Open the **Home network** menu on your refrigerator.
3. Press > button to move to the menu item **Connect to app**.
4. Press  button to open the menu item.

5. Confirm the prompt to display the refrigerator in the app.
6. Open the app and wait until the refrigerator is displayed.
Press **Add** to confirm the connection between the app and the refrigerator.
If the refrigerator is not automatically displayed, click on **Add appliance** in the app and follow the instructions. As soon as your refrigerator is displayed, add it with **+**.
7. Follow the instructions in the app until the process is complete.

Installing updates for the Home Connect software

The refrigerator checks at regular intervals whether updates are available for the Home Connect software.

The **Info** ⓘ button is visible when an update is available.

Installing the update:

1. Press ⓘ button.
A note window with the necessary steps for installing the new software appears.
2. Press ☑ button to close the note.
3. Open the **Home network** menu on your refrigerator.
4. Press > button to move to the menu item **Software update**.
5. Press ⓘ button to open the menu item.
Note: The ⓘ button is only visible if an update is available.
The software is installed.
6. A note appears when installation is complete.
7. Press ☑ button to close the note.

Customer Service access

If you contact Customer Service, they can access your appliance and view its status after you have given your consent. You need to have your appliance connected to your home network for this.

Further information about Customer Service access and its availability in your country is available under www.home-connect.com in the Help & Support area.

1. Contact Customer Service.
→ *"Customer service" on page 21*
2. Confirm the start of Customer Service access in the app.
During Customer Service access the symbol ⓘ appears on the control panel.
3. As soon as Customer Service has obtained the necessary data, they end access.

Note: You can interrupt remote diagnosis early by switching off Customer Service access in the Home Connect app.

Deleting network settings

If there is a problem when trying to establish a connection, or if you would like to register the appliance in a different home WLAN network (Wi-Fi), the Home Connect settings can be reset.

1. Open the **Home network** menu on your refrigerator.
2. Press > button to move to the menu item **Delete network settings**.
3. Press ⓘ button to open the menu item.
4. Confirm the prompt to delete the network settings.

To then reconnect the appliance to the home WLAN network (Wi-Fi), perform initial setup again.
→ *"Setting up the connection to the home network" on page 14*

Switch on or off the connection to the home WLAN network (Wi-Fi)

1. Open the **WiFi** menu on your refrigerator.
→ *"Open Home network menu" on page 14*
Note: The first time you open the menu, you will be automatically guided through initial setup. Follow the instructions on the control panel.
2. To open the menu item, press **Connection** ⓘ button.
3. Use < > buttons to select the required setting.
4. To select the setting, press ☑ button.

Note: If you switch off the Home Connect connection, you will no longer be able to operate the appliance with your mobile device.

Information on data protection

The first time your Home Connect appliance is registered on a WLAN home network connected to the Internet (Wi-Fi), your appliance will transmit the following types of data to the Home Connect server (initial registration):

- Unique appliance identification (consisting of appliance codes as well as the MAC address of the installed Wi-Fi communication module).
- Security certificate of the Wi-Fi communication module (to ensure a secure data connection).
- The current software and hardware version of your domestic appliance.
- Status of any previous resetting to factory settings.

This initial registration prepares the Home Connect functions for use and is only required when you want to use these Home Connect functions for the first time.

Note: Please note that the Home Connect functions can be utilized only in conjunction with the Home Connect app. Information on data protection can be called up in the Home Connect app.

Alarm

Door alarm

If the appliance door is open for a long time, the door alarm (continuous audible signal) switches on.

- Close door.
The audible warning signal is switched off.

Wine storage cabinet

Loading bottles

To store the maximum number of wine bottles:

- store the bottles as indicated
- check that the bottles do not exceed the specified dimensions

Standard bottle size

You can ideally utilize the volume of your appliance with Bordeaux bottles of this size.

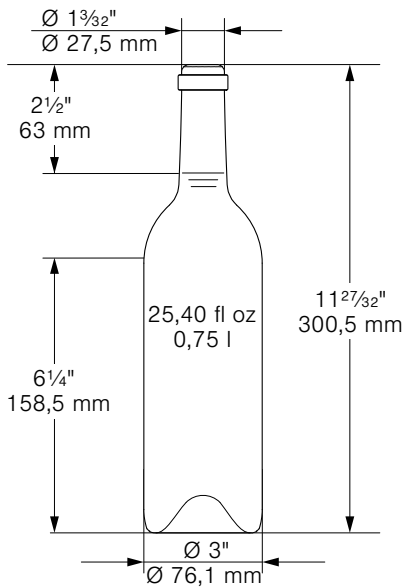

Storage example with standard bottles

18" appliance: 58 standard bottles

24" appliance: 92 standard bottles

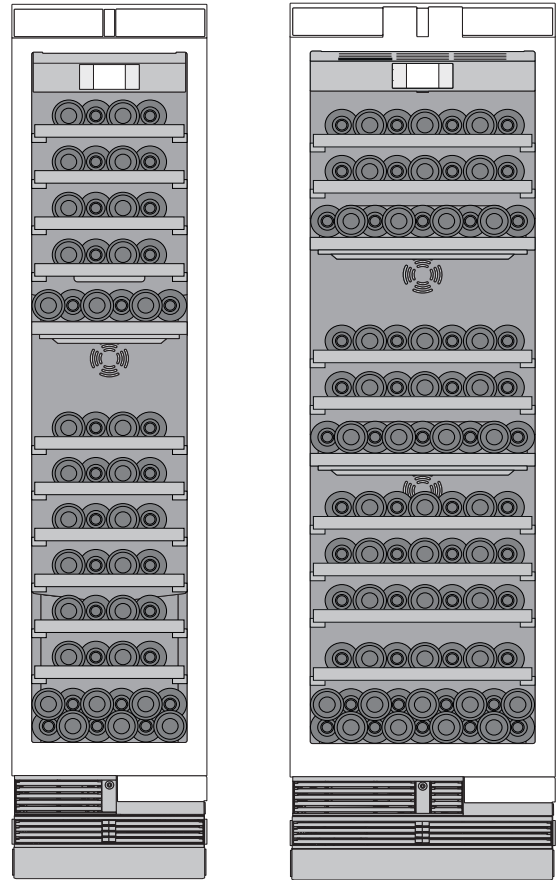

Loading with additional shelves

You can change the storage options of your appliance by installing additional shelves.

18" appliance: 62 standard bottles

24" appliance: 99 standard bottles

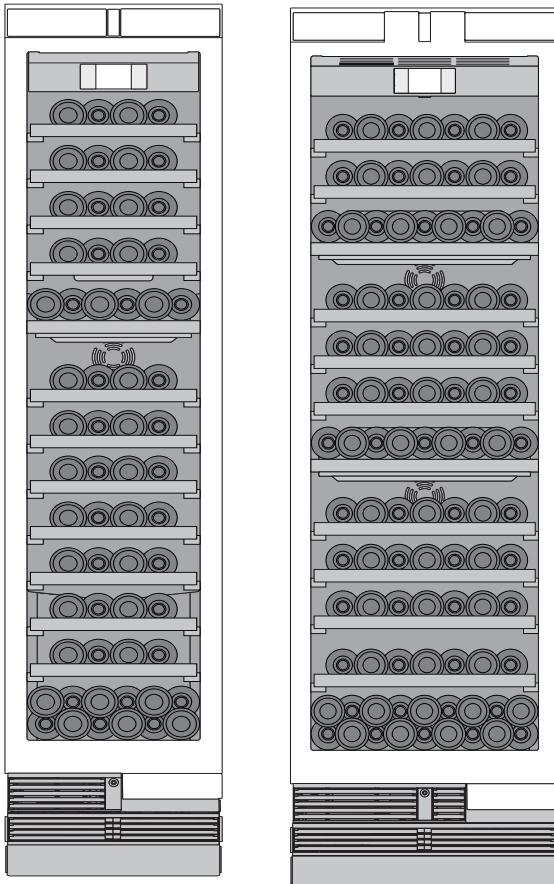

Storage example for different bottle sizes

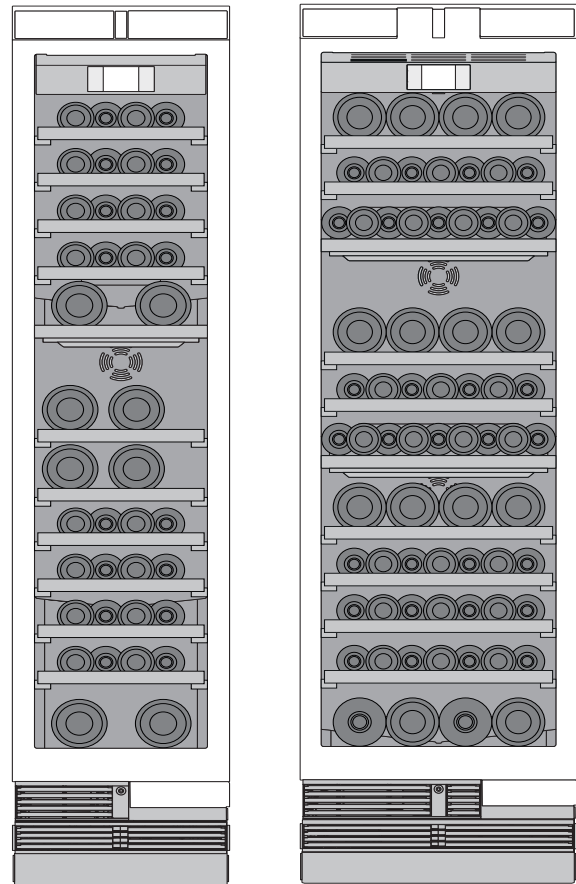

Tips for storing wine

- Unpack wine bottles – do not store in crates or cartons in the wine storage compartment.
- If bottles with natural corks are stored for longer than 4 weeks, the natural corks may shrink if the humidity is too low. To prevent this from happening, store old wine bottles in such a way that the cork is kept wet and increase the humidity.
→ "Humidity" on page 10
- The open bottle shelves allow continuous air circulation. As a result, excess humidity is quickly removed.
- Before the wine is enjoyed, it should be slowly warmed up (chambré): take e.g. rosé wine out of the appliance approx. 2–5 hours before drinking, and red wine 4–5 hours before drinking. This will ensure that the wine is at the correct drinking temperature. White wine, on the other hand, should be placed on the table just before drinking. Sparkling wine and champagne should be chilled in the refrigerator for a short while before drinking.
- Remember that wine should always be cooled slightly lower than the ideal serving temperature, as its temperature increases as soon as it is poured into a glass.

Drinking temperatures

The correct serving temperature is crucial for the taste and therefore your enjoyment of the wine.

We recommend the following drinking temperatures for serving the wine:

Type of wine	Drinking temperature
Full-bodied red Bordeaux	65 °F (18 °C)
Côtes du Rhône red, Barolo	64 °F (17 °C)
Full-bodied red Burgundy, red Bordeaux	61 °F (16 °C)
Port	59 °F (15 °C)
Young red Burgundy	57 °F (14 °C)
Young red wines	54 °F (12 °C)
Young Beaujolais, all white wines with little residual sugar	52 °F (11 °C)
Old white wines, full-bodied Chardonnay	50 °F (10 °C)
Sherry	49 °F (9 °C)
Young white wines, from late vintage onward	46 °F (8 °C)
White wines, Loire, Entre-deux-Mers	45 °F (7 °C)

Cleaning

CAUTION

AVOID DAMAGING THE APPLIANCE AND THE EQUIPMENT.

- Do not use abrasive, chloride-based or acidic cleaning agents or solvents.
- Do not use scouring or abrasive sponges. The metallic surfaces may corrode.
- Never clean the shelves or bins in the dishwasher. The parts may become deformed.

Cleaning the display

The change in temperature and humidity can cause the controls to steam up.

Switch the clean lock on before cleaning.

→ "Clean lock" on page 11

Use a clean micro-fiber cloth for cleaning.

Cleaning the appliance interior

Proceed as follows:

1. Press **main On/Off** switch.
2. Take out bottles and store in a cool location if possible.
3. Clean the appliance with a soft cloth, lukewarm water and a little pH-neutral washing-up liquid.

CAUTION

The rinsing water must not run into the light or through the drainage hole into the evaporation area.

4. Wipe door seal with clear water and dry thoroughly with a cloth.
5. Switch appliance back on and put in bottles.

Cleaning the equipment

To clean, take the removable parts out of the appliance.

→ "Equipment" on page 9

Care instructions for stainless steel surfaces

When taking care of and cleaning stainless steel surfaces, use only cleaning agents suitable for stainless steel and a stainless steel cleaning cloth.

You can purchase a suitable stainless steel cleaning cloth from customer service.

To prevent visible scratches, clean the stainless steel surface in the direction of the structure.

Noises

Normal noises

Droning: A motor is running, e.g. refrigerating unit, ventilator.

Bubbling, buzzing or gurgling: Refrigerant is flowing through the tubes.

Clicking: Motor, switches or solenoid valves are switching on or off.

Preventing noises

Appliance is not level: Align appliance using a water level. Adjust the height of the feet. If the feet have already been moved right out, but the appliance is still not level, place e.g. a thin wooden plate underneath.

Bins, shelves or storage compartments wobble or stick: Check the removable equipment and re-insert if required.

Bottles or containers are touching each other: Move bottles or containers away from each other.

Lighting

Your appliance features a maintenance-free LED light.

Only customer service or authorized technicians may repair the light.

Faults – what to do?

Before you call customer service, use this table to check whether you can rectify the fault yourself.

Appliance

Temperature differs greatly from the set value.	
	Switch off appliance for 5 minutes. → "Switching off and disconnecting the appliance" on page 10 If the temperature is too warm, check temperature again after a couple of hours. If the temperature is too cold, check temperature again on the following day.
Displays do not light up.	
The power plug has not been inserted properly.	Connect the power plug.
The fuse has tripped.	Check the fuses.
The power has failed.	Check whether the power is on.
The refrigeration unit is switching on more frequently and for longer.	
The appliance was opened frequently.	Do not open the appliance unnecessarily.
The ventilation openings are covered up.	Remove obstructions.
Appliance is not cooling, display and lighting are lit.	
Demo mode is switched on.	Switch demo mode off. → "Switching demo mode on or off" on page 13
The door does not open when pressed.	
A special mode has switched off automatic door opening.	To open the door, reach from below underneath the bottom panel of the unit or switch off special mode. → "Switching Sabbath mode on or off" on page 13
Pull-to-open is switched on.	Switch the appliance to Push-to-open. → "Automatic door opening" on page 12
The opening force is set too high.	Select a lower setting for the opening force. → "Automatic door opening" on page 12
The fuse has tripped.	Check the fuses.
The power has failed.	Check whether the power is on.

Customer service

If you are unable to rectify the fault, please contact our customer service. We will always find an appropriate solution in order to avoid unnecessary visits by engineers.

The contact information for your nearest customer service can be found here or on the enclosed customer service list.



When calling, please state the product number (E-Nr.) and the production number (FD), which can be found on the rating plate.

→ *"Getting to know your appliance" on page 8*

Trust the expertise of the manufacturer. You can therefore be sure that the repair is carried out by trained service engineers who carry original spare parts for your home appliances.

Appliance self-test

Your appliance features a self-test program which displays the fault your customer service can rectify.

1. Press  button to open the **Settings** menu.
2. Use  button to move to the menu item **Self-test**.
3. Press  button to start the self-test.
The self-test starts.
4. If faults are present, they will be displayed. In this case follow the instructions.
5. The appliance restarts.
6. A message that the self-test has finished is displayed for 10 seconds.

When the self-test has ended, the appliance switches to normal operation.

Repair order and advice on faults

Contact information for all countries can be found on the enclosed customer service list.

USA	1-800-735-4328	Toll-free in the USA
CA	1-800-735-4328	

fr Table des matières

 Consignes de sécurité importantes	23	Ouverture de porte automatique	34
Définitions	23	Mode théâtre	35
À propos de cette notice	23	Régler l'unité de température	35
Introduction	23	Réglage de la langue	35
Restrictions au cercle d'utilisateurs	23	Réseau domestique	35
Risque d'explosion	23	Réinitialiser les réglages d'usine	35
Risque d'électrocution	24	Activer ou désactiver le mode démo	35
Risque d'incendie/risques dus au fluide frigorigène	24	Mode Sabbat	36
Risque d'incendie	24	 Home Connect	37
Risque d'asphyxie	24	Configurer le réseau domestique	37
Dégâts matériels	25	Connecter le réfrigérateur à l'application Home Connect	38
Poids	25	Installer une mise à jour du logiciel Home Connect	38
Avertissements de la Proposition 65 de l'État de la Californie	25	Accès au service à la clientèle	38
 Utilisation conforme	26	Supprimer les paramètres réseau	38
 Protection de l'environnement	26	Activer ou désactiver la connexion au réseau domestique WLAN (Wi-Fi)	39
Emballage	26	Remarque sur la protection des données	39
Appareil usagé	26	 Alarme	39
 Installation et branchement	27	Alarme de porte	39
Contenu de livraison	27	 Compartment à vins	40
Données techniques	27	Rangement des bouteilles	40
Installer l'appareil	27	Conseils de rangement du vin	41
Vérifier la cavité d'installation	27	Températures de dégustation	42
Installation juxtaposée	27	 Nettoyage	42
Économiser de l'énergie	28	Nettoyer l'écran	42
Avant la première utilisation	29	Nettoyer le compartiment intérieur de l'appareil	42
Connexion électrique	29	Nettoyer l'équipement	42
 Présentation de l'appareil	30	Consignes d'entretien pour les surfaces en inox	42
Appareil	30	 Bruits	43
Éléments de commande	31	Bruits normaux	43
Équipement	31	Prévenir les bruits	43
 Utiliser l'appareil	32	 Éclairage	43
Allumer l'appareil	32	 Que faire en de problème	44
Arrêter et remiser l'appareil	32	Appareil	44
Régler la température	32	 Service à la clientèle	45
Humidité de l'air	32	Autodiagnostic de l'appareil	45
Éclairage de présentation	32	Commande de réparation et conseils en cas de problèmes	45
Verrouillage de nettoyage	33		
Test automatique	33		
Régler la luminosité	33		
Activer ou désactiver l'écran de veille	33		
Activer ou désactiver le son d'actionnement des touches	33		
Régler le volume du son des touches	34		
Régler le volume du signal sonore	34		
Verrouillage automatique de nettoyage	34		

Consignes de sécurité importantes

VEUILLEZ LIRE ET CONSERVER CES CONSIGNES!

Définitions

AVERTISSEMENT

Cet avertissement indique un risque pouvant avoir des conséquences graves, voire mortelles.

ATTENTION

Cet avertissement indique un risque pouvant avoir des conséquences mineures, voire modérées.

AVIS : Cette mise en garde indique un risque de dommage à l'appareil.

Remarque : Ce symbole sert à identifier des renseignements importants ou des conseils.

À propos de cette notice

- Veuillez lire et respecter le contenu de cette notice d'utilisation et de montage. Elle contient des remarques importantes concernant l'installation, l'utilisation et l'entretien de l'appareil.
- Veuillez conserver tous ces documents en vue d'une réutilisation ultérieure ou pour le cas où l'appareil changerait de propriétaire.

Introduction

- Cet appareil est conforme aux dispositions de sécurité applicables aux appareils électriques.
- Le circuit frigorifique a subi un contrôle d'étanchéité.

Restrictions au cercle d'utilisateurs

- Prévenez les dangers pour les enfants et les personnes à risque.
- Les enfants et les personnes souffrant d'un handicap physique, sensoriel ou mental ou sans l'expérience ou les connaissances nécessaires peuvent utiliser cet appareil uniquement sous surveillance, après avoir été dûment renseignés sur le fonctionnement de l'appareil et après en avoir compris les dangers qui en émanent.
- Les enfants doivent être surveillés afin d'éviter qu'ils ne jouent avec l'appareil.

Risque d'explosion

- Si les orifices de ventilation de l'appareil sont fermés, un mélange gaz-air inflammable peut se produire si le circuit de réfrigération fuit. Ne fermez pas les orifices de ventilation dans le boîtier de l'appareil ou dans le boîtier d'installation.
- N'utilisez pas d'appareils électriques à l'intérieur de l'appareil (par ex. appareils de chauffage, machine à glaçons).
- Ne stockez dans l'appareil aucun produit contenant des gaz propulseurs combustibles (bombes aérosols par exemple) et aucune substance explosive.

Consignes de sécurité importantes

VEUILLEZ LIRE ET CONSERVER CES CONSIGNES!

Risque d'électrocution

Toute installation ou réparation incorrecte peut engendrer des risques considérables pour l'utilisateur.

- Veillez à ne pas coincer ou endommager le câble d'alimentation en posant l'appareil.
- Si le cordon d'alimentation est endommagé : débranchez immédiatement l'appareil du secteur.
- N'utilisez pas de rallonge, de bloc multiprise ou d'adaptateur.
- Débranchez la fiche de contact ou ramenez le disjoncteur en position éteinte avant d'effectuer des opérations d'entretien ou des modifications sur l'appareil.

Avant de nettoyer l'appareil, éteignez-le avec l'**interrupteur marche/arrêt**.

Les pièces d'équipement peuvent être déplacées sans danger pendant que l'appareil est en marche.

- Ne retirez ni sectionnez jamais le troisième conducteur (conducteur de mise à la terre) du cordon d'alimentation.
- Ne nettoyez jamais l'appareil avec un nettoyeur à vapeur. La vapeur risque d'atteindre des pièces électriques et de provoquer un court-circuit.
- Ne confiez la réparation ou le remplacement de l'appareil, du cordon et des accessoires qu'au fabricant, au service à la clientèle ou à une personne présentant une qualification équivalente.
- N'utilisez que des pièces de rechange d'origine venant du fabricant.

Le fabricant garantit que ces pièces d'origine remplissent les exigences de sécurité.



Risque d'incendie/risques dus au fluide frigorigène

Dans les tubulures du circuit frigorifique circule une petite quantité de R600a, un fluide frigorigène écologique mais combustible. Le fluide frigorigène risque en fuyant de blesser les yeux ou de s'enflammer.

- Ne pas endommager les tubulures.

Si les tubulures ont été endommagées :

- Eloignez l'appareil de toute flamme nue ou source d'inflammation.
- Aérez la pièce.
- Éteignez l'appareil puis débranchez la fiche de contact de la prise de courant.
- Appelez le service à la clientèle.



Risque d'incendie

Les blocs multiprises ou blocs secteur portables peuvent surchauffer et provoquer un incendie.

- N'utilisez pas de blocs multiprises ni de blocs secteur portables derrière l'appareil.

Risque d'asphyxie

- Appareils équipés d'une serrure : rangez la clé hors de portée des enfants.
- Ne confiez jamais l'emballage et ses pièces constitutives aux enfants.

Consignes de sécurité importantes

VEUILLEZ LIRE ET CONSERVER CES CONSIGNES!

Dégâts matériels

Pour éviter des dégâts matériels :

- Ne vous servez jamais du socle, des glissières ou des portes comme marchepieds et ne vous appuyez jamais dessus.
- Veillez à ce que les pièces en matière plastique et les joints de porte soient exempts d'huile et de graisse.
- Pour débrancher, ne saisissez que la fiche mâle, pas le cordon de branchement.

Poids

L'appareil est très lourd. Il faut être au moins 2 deux personnes pour installer et transporter l'appareil.

→ *"Installation et branchement"*
à la page 27

Avertissements de la Proposition 65 de l'État de la Californie

Ce produit pourrait contenir un produit chimique reconnu par l'État de la Californie comme cancérigène ou ayant des effets nocifs sur la reproduction. Par conséquent, l'emballage de votre produit pourrait porter l'étiquette suivante, comme requis par la Californie :

STATE OF CALIFORNIA PROPOSITION 65 WARNING: /
AVERTISSEMENT ISSUE DE LA PROPOSITION 65
DE L'ÉTAT DE LA CALIFORNIE:



**WARNING /
AVERTISSEMENT**

Cancer and Reproductive Harm / Cancer et dommages à la
reproduction - www.P65Warnings.ca.gov.

Utilisation conforme

Utilisez cet appareil

- rangement pour le vin uniquement.
- Uniquement dans un foyer et dans l'environnement domestique.
- Uniquement en conformité avec la présente notice d'utilisation.

Cet appareil est conçu pour une utilisation jusqu'à une altitude maximale de 2000 m.

Protection de l'environnement

Emballage

Tous les matériaux sont non polluants et recyclables :

- Éliminez l'emballage dans le respect de l'environnement.
- Veuillez vous informer sur les modes d'élimination des déchets auprès de votre revendeur ou de l'administration publique.

Appareil usagé

L'élimination dans le respect de l'environnement permet de récupérer de précieuses matières premières.

AVERTISSEMENT

LES ENFANTS RISQUE DE S'ENFERMER DANS L'APPAREIL ET DE S'ASPHYXIER. !

Avant d'envoyer l'appareil au recyclage :

- Démontez la porte.
- Pour dissuader les enfants de grimper dans l'appareil, ne retirez pas les clayettes et les bacs !
- Éloignez les enfants de l'appareil qui a cessé de servir.

ATTENTION

LE FLUIDE FRIGORIGÈNE ET DES GAZ NOCIFS PEUVENT SE DÉGAGER.

Veillez à ne pas endommager les tubulures du circuit frigorifique, ni l'isolant.

1. Débranchez la fiche de contact de la prise de courant.
2. Coupez le câble de raccordement secteur.
3. Acheminez l'appareil au service d'élimination approprié.



Installation et branchement

Contenu de livraison

Après avoir déballé le produit, inspectez toutes les pièces pour détecter d'éventuels dégâts dus au transport.

En cas de réclamation, veuillez vous adresser au revendeur auprès duquel vous avez acquis l'appareil ou auprès de notre service à la clientèle.

→ "Service à la clientèle" à la page 45

La livraison comprend les pièces suivantes :

- Appareil encastrable
- Équipement (selon le modèle)
- Matériel de montage
- Mode d'emploi
- Notice de montage
- Carnet de service à la clientèle
- Pièce annexe de la garantie
- Informations relatives à la consommation d'énergie et aux bruits

Données techniques

La plaque signalétique mentionne le fluide frigorigène, le volume utile ainsi que d'autres renseignements.

→ "Présentation de l'appareil" à la page 30

Installer l'appareil

Lieu d'installation

Selon le modèle, le poids de l'appareil peut atteindre 460 kg. Le plancher doit être suffisamment stable ; il ne doit pas s'affaisser. Renforcez le plancher au besoin.

Vérifier la cavité d'installation

La cavité doit remplir les critères suivants :

- L'équerre antibasculement doit être montée
- La cavité doit avoir une profondeur d'au moins 24 po (610 mm) ou de 25 po (635 mm) pour une installation affleurante.
- à angle droit
- stable – les parois latérales et le plafond doivent avoir une épaisseur d'au moins 5/8 po (16mm) et être reliés au plancher ou au mur solidement
- Profondeur des parois latérales raccourcies d'au moins 4 po (100 mm)

Installation juxtaposée

Si vous optez pour une installation juxtaposée, suivez les instructions à cet effet dans le manuel d'installation.

Si une paroi de séparation est nécessaire entre les appareils, cette dernière doit avoir une largeur d'au moins 5/8 po (16 mm).

Économiser de l'énergie

Si vous respectez les instructions suivantes, votre appareil consommera moins de courant.

Remarque : L'agencement des pièces d'équipement n'a aucune influence sur la consommation d'énergie de l'appareil.

Installer l'appareil	
Mettez l'appareil à l'abri des rayons du soleil.	En présence de températures ambiantes basses, l'appareil doit réfrigérer moins souvent et il consomme donc moins de courant.
Installer l'appareil à la plus grande distance possible d'un radiateur, d'une cuisinière et d'autres sources de chaleur :	
Minimum 1 ¼" (3 cm) d'une cuisinière électrique ou à gaz.	
Minimum 1 1¾" (30 cm) d'un appareil de chauffage à l'huile ou au charbon.	
Choisissez un lieu d'installation où règne une température ambiante d'environ 68 °F (20 °C).	
Ne recouvrez et ne bouchez pas les orifices d'aération.	L'appareil consomme moins de courant si l'air chaud peut s'échapper.
Aérez quotidiennement la pièce.	
Utilisation de l'appareil	
N'ouvrez la porte de l'appareil que brièvement.	L'air dans l'appareil ne se réchauffe pas aussi fortement. L'appareil doit réfrigérer plus rarement et consomme de la sorte moins d'électricité.
Transportez le vin rafraîchi dans un sac isotherme et rangez-le rapidement dans l'appareil.	
Laissez toujours un peu de place entre les bouteilles de vin et la paroi arrière.	L'air peut ainsi circuler et l'humidité de l'air demeure constante. L'appareil doit réfrigérer plus rarement et consomme de la sorte moins d'électricité.
Ne recouvrez et ne bouchez pas les orifices d'aération.	L'appareil consomme moins de courant si l'air chaud peut s'échapper.
Une fois par an, passez l'aspirateur au dos de l'appareil.	

Avant la première utilisation

1. Retirez la documentation informative, les rubans adhésifs et la feuille protectrice.
2. Nettoyez l'appareil.
→ "Nettoyage" à la page 42

Connexion électrique

ATTENTION

Ne raccordez pas l'appareil à une fiche électronique d'économie d'énergie.

Remarque : Vous pouvez raccorder l'appareil à des onduleurs pilotés par le réseau et pilotés en onde sinusoïdale.

Les onduleurs pilotés par le réseau s'utilisent sur les installations photovoltaïques directement raccordées au réseau public d'électricité. Dans les solutions en îlot, vous devrez utiliser des onduleurs pilotés en onde sinusoïdale. Les solutions en îlot, par exemple sur les bateaux ou les refuges de montage, n'ont pas de raccordement direct au réseau public d'électricité.

1. Après l'installation de l'appareil, attendez au moins 1 heure avant de le raccorder afin d'éviter d'endommager le compresseur.
2. Assurez-vous que la prise murale est correctement installée et satisfait aux critères.

Critères pour la prise murale

Prise de	110 V ... 120 V
Fil de terre	60 Hz
Fusible	10 A ... 16 A

Charge maximale simultanée

Appareil	6 A
----------	-----

3. Raccordez l'appareil à une prise à proximité. Cette prise doit rester accessible même une fois l'appareil installé.
Si l'accès libre est impossible, un dispositif de coupure omnipolaire doit être installé dans l'installation à câblage fixe conformément aux réglementations d'installation.

AVERTISSEMENT

RISQUE D'ÉLECTROCUTION !

N'utilisez pas de rallonge, de bloc multiprise ou d'adaptateur.

L'appareil doit être correctement mis à la terre.

Ne retirez ni sectionnez jamais le troisième conducteur (conducteur de mise à la terre) du cordon d'alimentation.

AVERTISSEMENT

RISQUE D'ÉLECTROCUTION !

Si la longueur du cordon d'alimentation est insuffisante, abstenez-vous à tout prix d'utiliser une rallonge ou un bloc multiprise. Contactez plutôt le service à la clientèle pour des solutions de rechange.

Présentation de l'appareil

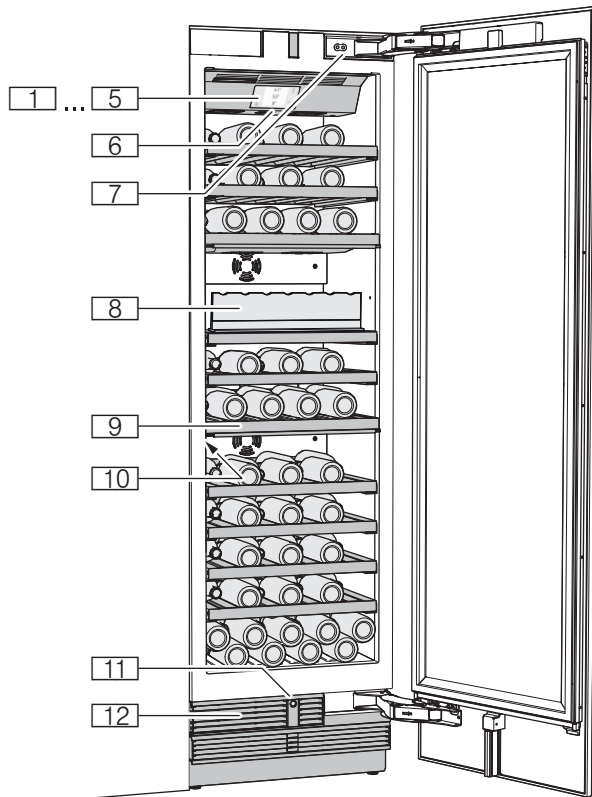





Appareil

* Selon le modèle.

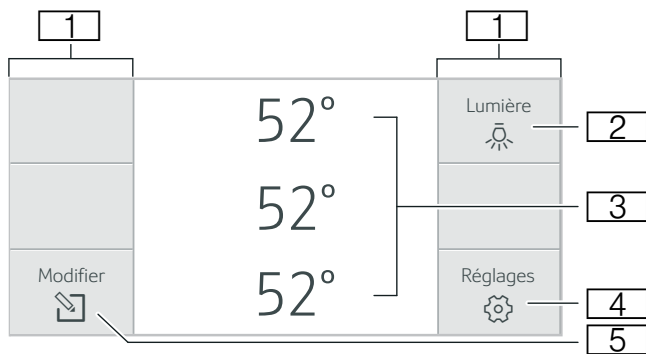
- 1 ... 5 Éléments de commande
- 7 Amortisseur de porte
- 6 Interrupteur principal marche/arrêt
- 9 Clayette
- 8 Cloison séparatrice
- 10 Plaque signalétique
- 11 Ouverture de porte automatique
- 12 Prise d'air

Éléments de commande



- 1** Champs tactiles
Sous les champs tactiles se trouvent des sondes. Pour sélectionner une fonction, il suffit d'appuyer sur le symbole.
- 2** Touche 
Ouvre le menu de sélection des différents scénarios d'éclairage.
- 3** Indicateur de température du compartiment à vins
Affiche la température réglée en °F/°C. Selon le modèle de votre appareil, 2 ou 3 compartiments sont affichés.
- 4** Touche 
Ouvre le menu **Réglages**.
→ "Menu Paramètres" à la page 31
- 5** Touche 
Ouvre le menu pour modifier la température.

Menu Paramètres

Pour ouvrir le menu, appuyez sur la touche .



Dans le menu **Paramètres**, vous trouverez :

- Paramètres de l'appareil
- Mode de nettoyage
- Test automatique
- Mode sabbat (si activé)

→ "Utiliser l'appareil" à la page 32

Menu Paramètres de l'appareil

Voici comment atteindre le menu Paramètres de l'appareil :

1. Appuyez sur la touche .
2. Naviguez jusqu'au menu **Paramètres de l'appareil** à l'aide de la touche .
3. Appuyez sur la touche  pour ouvrir le menu.

Le menu **Paramètres de l'appareil** contient les sous-menus et réglages suivants :

- Luminosité
- Écran de veille
- Son actionn. touche
- Touche volume
- Volume du signal
- Verrouillage automatique de nettoyage
- Ouverture de porte automatique
- Mode théâtre
- Unité de température
- Langue
- Réseau domestique
- Réglages usine
- Mode démo
- Mode Sabbat

→ "Utiliser l'appareil" à la page 32

Équipement

Clayette

Vous pouvez retirer les clayettes pour rendre les bouteilles plus faciles à saisir.

Remarque : Les clayettes séparant les zones de température sont immobiles.

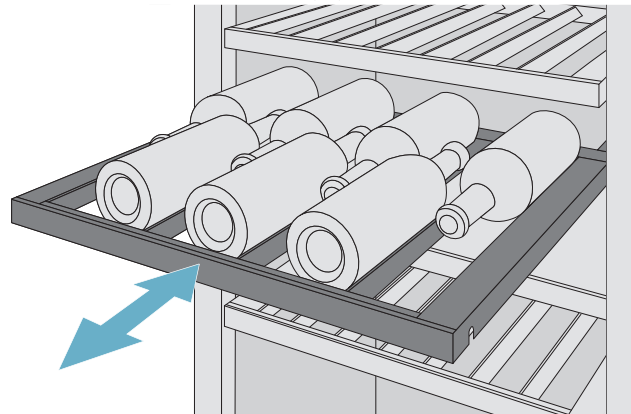

Clayettes supplémentaires

Pour ranger plus de bouteilles ou pour offrir plus de stabilité aux bouteilles dans les clayettes fixes, vous pouvez ajouter des clayettes supplémentaires.

Utiliser l'appareil

Allumer l'appareil

1. Actionner l'**interrupteur principal marche/arrêt**.
L'appareil commence à réfrigérer ; porte en position ouverte, l'éclairage est allumé.
2. Régler la température souhaitée.
→ "Régler la température" à la page 32

Remarques concernant le fonctionnement de l'appareil

- Une fois allumé, l'appareil pourrait prendre quelques heures à atteindre les températures réglées.
- L'appareil chauffe légèrement une partie de ses surfaces frontales. Cela prévient la condensation d'eau dans la zone du joint de porte.

Arrêter et remiser l'appareil

Éteindre l'appareil

- **Appuyez sur l'interrupteur principal Marche / Arrêt.**
L'appareil ne réfrigère plus.

Éteindre l'appareil

Si l'appareil doit rester longtemps sans servir :





1. Débranchez la fiche de contact de la prise de courant ou ramenez le disjoncteur en position éteinte.
L'appareil ne réfrigère plus.
2. Nettoyez l'appareil.
3. Laissez l'appareil ouvert.

Régler la température

Température recommandée

Compartiment à vins : 11 °C/52 °F

Compartiment à vins









1. Appuyez sur la touche  pour ouvrir le menu de réglage de la température.
2. Sélectionnez le compartiment souhaité à l'aide de la touche / .
3. Actionnez la touche +/- jusqu'à ce que la température souhaitée s'affiche.
4. Confirmez votre choix avec la touche . Si la touche n'est pas enfoncée, l'appareil enregistre le paramètre et retourne automatiquement à l'écran principal après quelques secondes.

Humidité de l'air

Après 4 semaines, les bouchons de liège naturel pourraient rétrécir si l'humidité de l'air est trop peu élevée dans le compartiment.

Pour prévenir ce problème, rangez le vieux vin de façon à garder le bouchon humecté et augmentez l'humidité de l'air dans les réglages.



Activer et éteindre l'humidité de l'air :

1. Appuyer sur la touche  pour ouvrir le menu des paramètres des zones de température.
2. Sélectionnez le compartiment souhaité à l'aide de la touche / .
3. Appuyez sur la touche  pour activer l'humidité de l'air élevée.
Le symbole  apparaît dans l'affichage.
Pour éteindre, appuyer sur la touche .
Le symbole  apparaît dans l'affichage.
4. Confirmez votre choix avec la touche . Si vous n'enfonchez pas la touche, l'appareil enregistre le paramètre et retourne automatiquement à l'écran principal après quelques secondes.

Éclairage de présentation

Vous pouvez modifier les modes d'éclairage préprogrammés pour éclairer vos bouteilles de vin pendant que la porte est fermée. Ces modes diffèrent dans l'intensité de l'éclairage de chaque zone de température individuelle.



Utiliser l'éclairage de présentation

1. Appuyez sur la touche  pour ouvrir le menu **Éclairage de présentation**.
2. Choisissez un mode d'éclairage ou appuyez sur la touche  pour éteindre l'éclairage de présentation.
3. Appuyez sur la touche .
Le réglage est mémorisé.

Verrouillage de nettoyage

Cette fonction désactive pendant 10 secondes la fonction tactile des éléments de commande. Profitez de ce moment pour nettoyer l'écran.



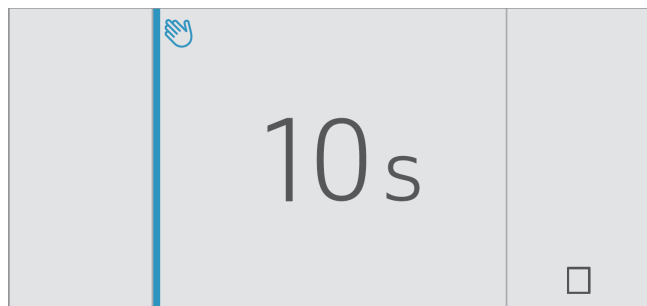

→ "Nettoyer l'écran" à la page 42

1. Appuyez sur la touche  pour ouvrir le menu **Paramètres**.
2. Appuyez sur la touche . L'affichage de nettoyage apparaît et le compte à rebours démarre.



Verrouillage automatique de nettoyage

Cette fonction vous permet de déterminer si le verrouillage de nettoyage doit s'activer automatiquement dès l'ouverture de la porte.









1. Appuyez sur la touche  pour ouvrir le menu **Paramètres**.
2. Naviguez jusqu'à **Paramètres de l'appareil** à l'aide de la touche .
3. Appuyez sur la touche .
4. Naviguez jusqu'à **Verr. auto. pr nettoy.** à l'aide de la touche .
5. Appuyez sur  pour modifier le réglage.

Test automatique

Cette fonction lance une analyse des problèmes de votre appareil.













→ "Autodiagnostic de l'appareil" à la page 45

Régler la luminosité

1. Appuyez sur la touche  pour ouvrir le menu **Paramètres**.
2. Naviguez jusqu'à **Paramètres de l'appareil** à l'aide de la touche .
3. Appuyez sur la touche .
4. Appuyez sur la touche  pour ouvrir l'option **Luminosité** du menu.
5. Réglez la luminosité souhaitée avec les touches  .
6. Appuyez sur la touche . Le réglage est mémorisé.
7. Appuyez sur la touche  pour quitter le menu.









Activer ou désactiver l'écran de veille

En activant l'écran de veille, vous pouvez choisir ce qui apparaîtra à l'écran lorsque la porte est fermée.

1. Appuyez sur la touche  pour ouvrir le menu principal.
2. Naviguez jusqu'au point de menu **Réglages de base** avec la touche .
3. Appuyez sur la touche .
4. Naviguez jusqu'au point de menu **Affichage de veille** avec la touche .
5. Appuyez sur la touche .
6. Avec les touches  , activez ou désactivez l'affichage de veille.
7. Appuyez sur la touche .
8. Lorsque l'affichage de veille a été activé, vous pouvez choisir avec les touches   d'afficher soit le logo, soit la température avec les fonctions activées.
9. Appuyez sur la touche . Le réglage est mémorisé.
10. Appuyez sur la touche  pour quitter le menu.









Activer ou désactiver le son d'actionnement des touches

Vous pouvez désactiver ou réactiver le son qui survient lorsqu'une touche de l'appareil est actionnée.

1. Appuyez sur la touche  pour ouvrir le menu **Paramètres**.
2. Naviguez jusqu'à **Paramètres de l'appareil** à l'aide de la touche .
3. Pour ouvrir le point de menu, appuyez sur .
4. Naviguez jusqu'à **Son actionn. touches** à l'aide de la touche .
5. Pour ouvrir le point de menu, appuyez sur .
6. Sélectionnez le réglage souhaité avec les touches  .
7. Appuyez sur la touche . Le réglage est mémorisé.
8. Appuyez sur la touche  pour quitter le menu.









Régler le volume du son des touches

Vous pouvez modifier le volume du son qui survient lorsqu'une touche de l'appareil est actionnée.

1. Appuyez sur la touche  pour ouvrir le menu **Paramètres**.
2. Naviguez jusqu'à **Paramètres de l'appareil** à l'aide de la touche .
3. Pour ouvrir le point de menu, appuyez sur .
4. Naviguez jusqu'à **Volume des touches** à l'aide de la touche .
5. Pour ouvrir le point de menu, appuyez sur .
6. Sélectionnez le réglage souhaité avec les touches  .
7. Appuyez sur la touche .
Le réglage est mémorisé.
8. Appuyez sur la touche  pour quitter le menu.





Régler le volume du signal sonore

Vous pouvez régler le volume du signal sonore qui survient par ex. lorsqu'une alarme est déclenchée.

1. Appuyez sur la touche  pour ouvrir le menu **Paramètres**.
2. Naviguez jusqu'à **Paramètres de l'appareil** à l'aide de la touche .
3. Pour ouvrir le point de menu, appuyez sur .
4. Naviguez jusqu'à **Volume du signal** à l'aide de la touche .
5. Pour ouvrir le point de menu, appuyez sur .
6. Sélectionnez le réglage souhaité avec les touches  .
7. Appuyez sur la touche .
Le réglage est mémorisé.
8. Appuyez sur la touche  pour quitter le menu.

Verrouillage automatique de nettoyage

Cette fonction vous permet de déterminer si le verrouillage de nettoyage doit s'activer automatiquement dès l'ouverture de la porte.

1. Appuyez sur la touche  pour ouvrir le menu **Paramètres**.
2. Naviguez jusqu'à **Paramètres de l'appareil** à l'aide de la touche .
3. Appuyez sur la touche .
4. Naviguez jusqu'à **Verr. auto. pr nettoy.** à l'aide de la touche .
5. Appuyez sur  pour modifier le réglage.

Ouverture de porte automatique





L'ouverture automatique de la porte vous aide à ouvrir cette dernière.

Dès que la fonction se déclenche, l'ouverture automatique de la porte s'exécute et vous aide à ouvrir la porte.

ATTENTION

La fermeture répétée et prématurée de la porte finit par user cette dernière et risque de perturber l'ouverture automatique de la porte. Ne fermez pas la porte pendant que l'ouverture automatique de la porte est activée. Si vous avez fermé la porte malgré ce dernier avertissement, laissez-la fermée 5 minutes. L'ouverture automatique de la porte se réajustera.

Ouvrez le point de menu Ouverture automatique de la porte :

1. Appuyez sur la touche  pour ouvrir le menu principal.
2. Naviguez jusqu'au menu **Paramètres de l'appareil** à l'aide de la touche .
3. Pour ouvrir le menu, appuyez sur la touche .
4. Avec la touche , naviguez jusqu'au point de menu **Ouv. porte auto.**
5. Appuyez sur la touche  pour modifier le réglage.

Activer le système Push-to-open (pousser pour ouvrir)

Si vous ne souhaitez pas avoir de poignée, le système Push-to-open s'offre à vous. Ce dernier vous permet d'entrouvrir la porte de votre appareil en appuyant légèrement dessus.

Remarque : Veuillez noter que l'ouverture automatique de la porte est désactivée en mode Sabbat.

1. Ouvrez le point de menu **Ouv. porte auto.** de la porte.
2. Sélectionnez **Système Push-to-open** dans le menu.
3. Pour ouvrir le point de menu, appuyez sur la touche .
4. Sélectionnez **Force nécess. déclen.**. Cette option vous permet de régler la force nécessaire au déclenchement de l'ouverture automatique de la porte.
5. Sélectionnez **Durée d'ouverture**. Cette option vous permet de régler la durée d'entrouverture de la porte avant qu'elle ne se ferme automatiquement.

Remarque : Lorsque la porte est entrouverte, l'appareil vérifie une fois par seconde si elle l'est toujours. Une fois la durée d'ouverture écoulée, l'appareil ferme la porte automatiquement.

Activer le système Pull-to-open (tirer pour ouvrir)

Si vous avez posé la poignée, le système Pull-to-open s'offre à vous. Ce dernier fait en sorte que votre appareil vous aide à ouvrir la porte dès que vous tirez sur la poignée.

1. Ouvrez le point de menu **Ouv. porte auto.** de la porte.
2. Sélectionnez **Système Pull-to-open** dans le menu.
3. Pour ouvrir le point de menu, appuyez sur la touche .
4. Sélectionnez **Force nécess. déclen.**. Cette option vous permet de régler la force nécessaire au déclenchement de l'ouverture automatique de la porte.









Désactiver l'ouverture automatique de la porte.

1. Ouvrez le point de menu **Ouv. porte auto.** de la porte.
2. Sélectionnez **Arrêt** dans le menu.

Mode théâtre

Si le mode théâtre est activé, l'éclairage de l'appareil s'éclaircit lentement à son ouverture et s'assombrit lentement à sa fermeture.









Activer ou désactiver le mode théâtre

1. Appuyez sur la touche  pour ouvrir le menu **Paramètres**.
2. Naviguez jusqu'à **Paramètres de l'appareil** à l'aide de la touche .
3. Pour ouvrir le point de menu, appuyez sur .
4. Naviguez jusqu'à **Mode théâtre** à l'aide de la touche .
5. Pour ouvrir le point de menu, appuyez sur .
6. Choisissez **Marche** ou **Arrêt** dans le menu à l'aide de la touche .
7. Appuyez sur la touche . Le réglage est mémorisé.
8. Appuyez sur la touche  pour quitter le menu.









Régler l'unité de température

Vous pouvez choisir d'afficher la température en °C ou en °F.

1° signifie 1 °F
1°C signifie 1 °C

1. Appuyez sur la touche  pour ouvrir le menu **Paramètres**.
2. Naviguez jusqu'à **Paramètres de l'appareil** à l'aide de la touche .
3. Appuyez sur la touche .
4. Naviguez jusqu'au point de menu **Unité de température** avec la touche .
5. Appuyez sur la touche .
6. Avec les touches  , faites défiler jusqu'à l'unité souhaitée.
7. Appuyez sur la touche . L'unité est modifiée.
8. Appuyez sur la touche  pour quitter le menu.

Réglage de la langue







1. Appuyez sur la touche  pour ouvrir le menu **Paramètres**.
2. Naviguez jusqu'à **Paramètres de l'appareil** à l'aide de la touche .
3. Appuyez sur la touche .
4. Naviguez jusqu'à **Langue** à l'aide de la touche .
5. Appuyez sur la touche .
6. Modifiez la langue selon vos préférences à l'aide des touches  .
7. Appuyez sur la touche . L'affichage redémarre et l'écran d'accueil apparaît.

Réseau domestique

Cette fonction vous permet d'établir une connexion entre le réfrigérateur et votre terminal mobile.

→ "Home Connect" à la page 37









Réinitialiser les réglages d'usine

1. Appuyez sur la touche  pour ouvrir le menu **Paramètres**.
2. Naviguez jusqu'à **Paramètres de l'appareil** à l'aide de la touche .
3. Appuyez sur la touche .
4. Naviguez jusqu'au point de menu **Réglages usine** avec la touche .
5. Appuyez sur la touche . Un signal sonore retentit et un message apparaît à l'écran pour confirmer la réinitialisation.
6. Appuyez sur la touche . Tous les réglages sont réinitialisés à leur valeur par défaut.
7. Appuyez sur la touche  pour quitter le menu.

Activer ou désactiver le mode démo

La fonction de réfrigération de l'appareil est désactivée. Toutes les autres fonctions demeurent utilisables.

Remarque : Ne remplissez pas l'appareil de produits alimentaires en mode démo, car il demeure à la température de la pièce.

1. Appuyez sur la touche  pour ouvrir le menu **Paramètres**.
2. Naviguez jusqu'à **Paramètres de l'appareil** à l'aide de la touche .
3. Appuyez sur la touche .
4. Naviguez jusqu'au point de menu **Mode démo** à l'aide de la touche .
5. Appuyez sur la touche .
6. À l'aide des touches  , sélectionnez **Activé** ou **Désactivé**.
7. Appuyez sur la touche . Le réglage est mémorisé.
8. Appuyez sur la touche  pour quitter le menu.

Mode Sabbat

En mode sabbat, toutes les fonctions non essentielles sont éteintes afin que vous puissiez utiliser l'appareil même le jour du Sabbat.

L'appareil éteint les composants suivants :

- Ouverture de porte automatique

Remarque : Veuillez noter que si vous avez choisi un modèle sans poignée, le système ne vous aidera pas à ouvrir la porte durant ce temps.









Dans de tels cas, ouvrez la porte en la saisissant par le bas, sous la plaque d'ameublement.

- Signaux sonores
- Éclairage intérieur
- Messages sur le panneau de commande
- La luminosité du rétro-éclairage du panneau de commande diminue



Activer ou désactiver le mode sabbat

Afficher le mode Sabbat dans le menu Paramètres

Pour activer le mode Sabbat, vous devez d'abord rendre cette fonction visible dans les **paramètres du menu** :

1. Appuyez sur la touche  pour ouvrir le menu **Paramètres**.
2. Naviguez jusqu'au menu **Paramètres de l'appareil** à l'aide de la touche .
3. Appuyez sur la touche .
4. Naviguez jusqu'à **Mode Sabbat** à l'aide de la touche . Appuyez sur la touche .
5. Naviguez jusqu'à **Disponible** à l'aide de la touche . Confirmez avec la touche .
6. Appuyez sur la touche  pour quitter le menu. La fonction est alors ajoutée au menu **Paramètres**.

Activer le mode Sabbat

1. Appuyez sur la touche  pour ouvrir le menu **Paramètres**.
2. Appuyez sur la touche  pour ouvrir l'écran **Durée mode Sabbat**.
3. Sélectionnez un des pré-réglages ou modifiez la durée avec les touches +/-.
4. Pour démarrer, appuyez sur la touche . L'appareil désactive toutes les fonctions énoncées.

Désactiver le mode Sabbat

- Une fois la durée réglée écoulée, l'appareil se remet en mode normal.
- Pour mettre fin au mode Sabbat avant que ne termine de s'écouler cette période, appuyez sur .

Home Connect

Cet appareil est compatible Wi-Fi et peut être commandé à distance via un terminal mobile.

Remarque : Wi-Fi est une marque déposée de la société Wi-Fi Alliance.

Dans les cas suivants, l'appareil fonctionne comme un réfrigérateur sans connexion réseau et peut être manipulé manuellement à l'aide des éléments de commande :

- L'appareil n'est pas connecté à un réseau domestique.
- Le service Home Connect n'est pas disponible dans le pays où est installé l'appareil. Vous trouverez la liste des pays dans lesquels Home Connect est disponible sur www.home-connect.com.

Remarque : Respectez les consignes de sécurité figurant dans la présente notice d'utilisation. Assurez-vous qu'elles sont également respectées si vous utilisez l'appareil via l'application Home Connect alors que vous n'êtes pas à la maison.
→ "Consignes de sécurité importantes" à la page 23

Observez également les consignes dans l'application Home Connect.

Configurer le réseau domestique

Remarques

- Après la mise en marche de l'appareil, attendez au moins 2 minutes avant de configurer Home Connect. L'initialisation interne de l'appareil est alors terminée.
- Observez la fiche Home Connect fournie avec l'appareil ou disponible sous www.thermador.com parmi les notices à télécharger. Saisissez le numéro E de votre appareil dans le champ de recherche.

3 étapes de base sont nécessaires pour connecter votre appareil au réseau domestique WLAN (Wi-Fi).





1. Installez l'application.
2. Connectez le réfrigérateur au réseau domestique WLAN (Wi-Fi).
3. Connectez le réfrigérateur à l'application Home Connect.

Lors de la première ouverture du menu, vous êtes guidé automatiquement à travers la configuration initiale. Suivez les instructions sur le panneau de commande. Vous trouverez des informations complémentaires dans les chapitres suivants.

Le menu **Réseau domestique** comprend les sous-menus suivants :

- Connexion
- Connecter avec l'application
- Mise à jour du logiciel
- Supprimer les paramètres réseau

Ouvrir le menu Réseau domestique

1. Appuyez sur la touche **pour ouvrir le menu Paramètres** .
2. Naviguez jusqu'à **Paramètres de l'appareil** à l'aide de la touche .
3. Appuyez sur la touche .
4. Naviguez jusqu'au point de menu **Réseau domestique** avec la touche .
5. Appuyez sur la touche .

Remarque : Lors de la première ouverture du menu, vous êtes guidé automatiquement à travers la configuration initiale. Suivez les instructions sur le panneau de commande.

Configuration de la connexion au réseau domestique

Lors de la première ouverture du menu, vous êtes guidé automatiquement à travers la configuration initiale. Suivez les instructions sur le panneau de commande.

1. Installez l'application **Home Connect** sur votre terminal mobile.
2. Ouvrez le menu **Réseau domestique** sur le réfrigérateur.
3. Ouvrez l'application sur le terminal mobile.
4. Connectez-vous à l'application ou enregistrez-vous si vous ne disposez pas encore d'un accès.
5. Vérifiez si le routeur de votre réseau domestique comporte une fonction WPS pour la connexion automatique.
6. Si cette fonction est présente, lancez la connexion automatique au réseau avec la touche  et suivez les instructions sur le panneau de commande. Suivez les instructions sur le panneau de commande.
7. Lancez une connexion manuelle au réseau si cette fonction n'est pas présente, si vous avez un doute quant à sa présence ou en cas d'échec de la connexion automatique. Le réfrigérateur génère provisoirement son propre réseau auquel le terminal mobile est connecté.
8. Lancez la connexion manuelle au réseau dans l'application du terminal mobile. Une fois la connexion établie entre le réfrigérateur et le terminal mobile, une connexion est établie entre le réfrigérateur et votre réseau domestique (Wi-Fi).

Remarque : En cas d'impossibilité d'établir la connexion, vérifiez la qualité de la réception.
→ "Contrôler l'intensité du signal" à la page 38

Contrôler l'intensité du signal

L'intensité du signal est indiquée dans la fenêtre de démarrage du menu **Réseau domestique**. Le signal doit avoir une intensité minimale de 50 %. La connexion peut être interrompue si l'intensité du signal est trop faible.

Améliorer l'intensité du signal

- Rapprochez davantage le routeur du réfrigérateur.
- Assurez-vous que la connexion n'est pas perturbée par des murs qui font écran.
- Installez un répéteur pour amplifier le signal.

Connecter le réfrigérateur à l'application Home Connect

Avec ce menu, vous pouvez connecter votre réfrigérateur à des terminaux mobiles.

1. Installez l'application **Home Connect** sur votre terminal mobile et connectez ou enregistrez-vous.
2. Ouvrez le menu **Réseau domestique** sur le réfrigérateur.
3. Naviguez jusqu'au point de menu **Connexion à l'application** avec la touche **>**.
4. Pour ouvrir le point de menu, appuyez sur la touche **↵**.
5. Confirmez le message pour afficher le réfrigérateur dans l'application.
6. Ouvrez l'application et attendez que le réfrigérateur s'affiche.
Confirmez la connexion entre l'application et le réfrigérateur en appuyant sur **Ajouter**.
Si le réfrigérateur ne s'affiche pas automatiquement, cliquez dans l'application sur **Ajouter l'appareil** et suivez les instructions. Dès que votre réfrigérateur s'affiche, ajoutez-le avec **+**.
7. Suivez les instructions de l'application jusqu'à la fin de l'opération.

Installer une mise à jour du logiciel Home Connect

Le réfrigérateur vérifie régulièrement si des mises à jour du logiciel Home Connect sont disponibles.

La touche **Info** ⓘ est visible lorsqu'une mise à jour est disponible.

Installer une mise à jour :

1. Appuyez sur la touche ⓘ.
Une fenêtre d'avis avec les étapes d'installation du nouveau logiciel apparaît.
2. Appuyez sur la touche **↵** pour fermer la remarque.
3. Ouvrez le menu **Réseau domestique** sur le réfrigérateur.
4. Naviguez jusqu'au point de menu **Mise à jour logicielle** avec la touche **>**.
5. Pour ouvrir le point de menu, appuyez sur la touche **↵**.

Remarque : La touche **↵** est visible uniquement en cas de disponibilité d'une mise à jour.

Le logiciel est installé.

6. Un avis apparaît lorsque l'installation est terminée.
7. Appuyez sur la touche **↵** pour fermer la remarque.

Accès au service à la clientèle

Lorsque vous contactez le service à la clientèle, celui-ci peut accéder à votre appareil et à son état avec votre consentement. Pour ce faire, votre appareil doit avoir été connecté au réseau domestique.

Vous trouverez davantage d'informations au sujet de l'accès service à la clientèle et de sa disponibilité dans votre pays sous www.home-connect.com, dans Aide&Soutien.

1. Contactez le service à la clientèle.
→ "Service à la clientèle" à la page 45
2. Confirmez le début de l'accès du service à la clientèle sur votre appareil dans l'application. Pendant l'accès du service à la clientèle, le symbole ⓘ apparaît sur le panneau de commande.
3. Dès que le service à la clientèle a collecté les informations nécessaires, il termine l'accès.

Remarque : Vous pouvez interrompre le diagnostic à distance de manière précoce en désactivant l'accès du service à la clientèle dans l'application Home Connect.

Supprimer les paramètres réseau

Si un problème se présente lors de la tentative de branchement ou si vous souhaitez brancher l'appareil à un autre réseau domestique WLAN (Wi-Fi), les réglages de Home Connect peuvent être réinitialisés.

1. Ouvrez le menu **Réseau domestique** sur le réfrigérateur.
2. Avec la touche **>**, faites défiler jusqu'au point de menu **Supprimer les paramètres réseau**.
3. Pour ouvrir le point de menu, appuyez sur la touche **↵**.
4. Confirmez le message pour supprimer les paramètres réseau.



Pour rebrancher ensuite l'appareil au réseau domestique WLAN (Wi-Fi), refaites la configuration initiale.

→ "Configuration de la connexion au réseau domestique" à la page 37

Activer ou désactiver la connexion au réseau domestique WLAN (Wi-Fi)

1. Ouvrez le menu **Réseau domestique** sur le réfrigérateur.
→ "Ouvrir le menu Réseau domestique" à la page 37

Remarque : Lors de la première ouverture du menu, vous êtes guidé automatiquement à travers la configuration initiale. Suivez les instructions sur le panneau de commande.

2. Pour ouvrir le point de menu **Connexion**, appuyez sur la touche .
3. Sélectionnez le réglage souhaité avec les touches $\langle \rangle$.
4. Appuyez sur  pour sélectionner le réglage.

Remarque : Si vous éteignez la connexion Home Connect, vous ne pourrez plus commander votre électroménager avec votre appareil mobile.

Remarque sur la protection des données

Lors de la première connexion de votre appareil Home Connect à un réseau domestique WLAN (Wi-Fi) branché à Internet, votre appareil transmet les catégories de données suivantes au serveur Home Connect (premier enregistrement) :

- Code d'appareil univoque (constitué de clés d'appareil ainsi que de l'adresse MAC du module de communication Wi-Fi intégré).
- Le certificat de sécurité du module de communication Wi-Fi (pour la protection informatique de la connexion).
- La version actuelle du logiciel et du matériel de l'appareil ménager.
- L'état d'une précédente réinitialisation éventuelle des réglages d'usine.

Ce premier enregistrement prépare l'utilisation des fonctionnalités Home Connect et ne s'avère nécessaire qu'au moment où vous voulez utiliser les fonctions Home Connect pour la première fois.

Remarque : Veuillez noter que les fonctionnalités Home Connect ne sont utilisables qu'avec l'application Home Connect. Vous pouvez consulter les informations sur la protection des données dans l'application Home Connect.

Alarme

Alarme de porte

Si la porte de l'appareil reste ouverte pendant une période prolongée, l'alarme de porte s'allume (tonalité permanente).

- Fermer la porte.
L'alarme sonore s'éteint.

Compartiment à vins

Rangement des bouteilles

Pour ranger un maximum de bouteilles de vin :

- rangez les bouteilles tel qu'illustré
- assurez-vous que les bouteilles ne dépassent pas les dimensions indiquées

Taille normale de bouteille

Avec des bouteilles de Bordeaux de cette taille, vous pouvez faire une utilisation optimale du volume de votre appareil.

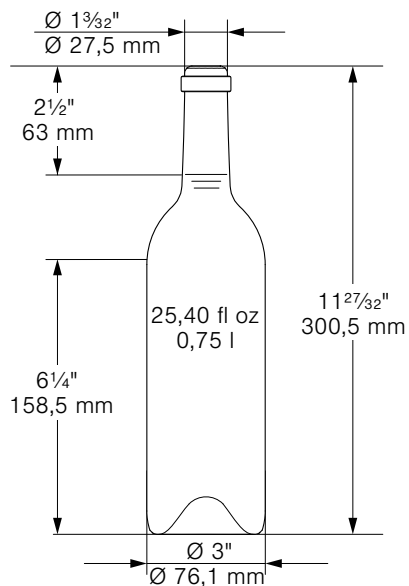

Exemple de rangement avec des bouteilles normales

Appareil de 18 po : 58 bouteilles normales

Appareil de 24 po : 92 bouteilles normales

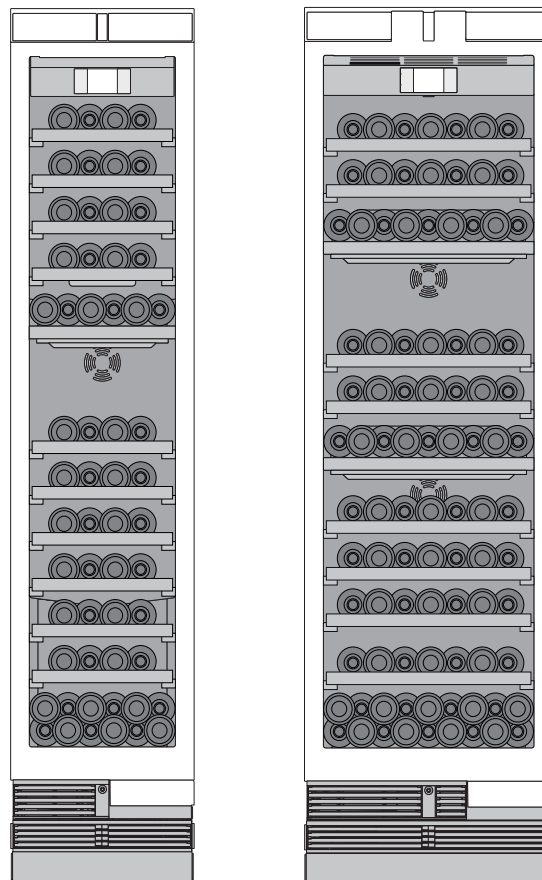

Ajout de clayettes

Élargissez l'espace de rangement dans votre appareil en y ajoutant des clayettes.

Appareil de 18 po : 62 bouteilles normales

Appareil de 24 po : 99 bouteilles normales

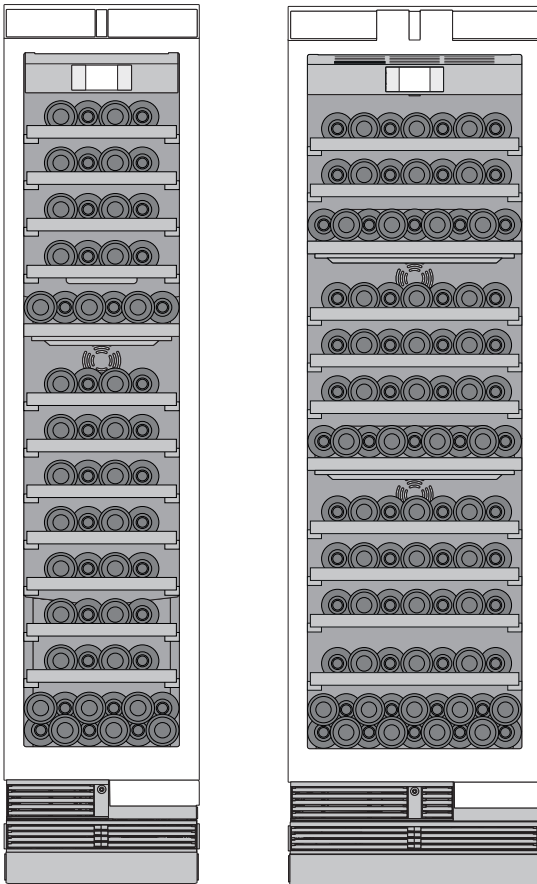
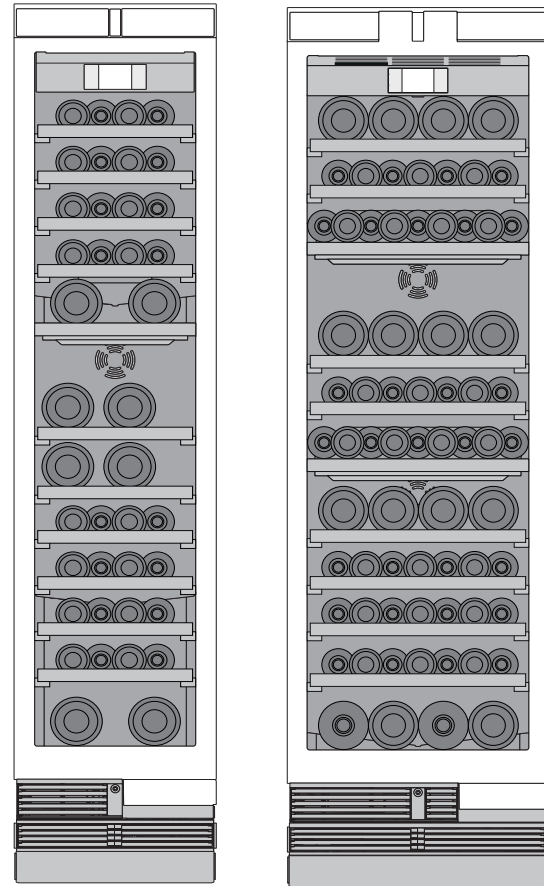
**Exemple de rangement pour des bouteilles de tailles différentes****Conseils de rangement du vin**

- Déballez le vin ; ne rangez pas de boîtes ou caisses de vin dans le compartiment.
- Après 4 semaines, les bouchons de liège naturel pourraient rétrécir si l'humidité de l'air est trop peu élevée dans le compartiment. Pour prévenir ce problème, rangez le vieux vin de façon à garder le bouchon humecté et augmentez l'humidité de l'air dans les réglages. → "Humidité de l'air" à la page 32
- En gardant les clayettes de rangement du vin ouvertes, vous favorisez la circulation de l'air. L'humidité excessive peut ainsi être évacuée rapidement.
- Faites chambrer le vin avant de le déguster ; par ex. sortez le rosé de l'appareil 2 à 5 heures et le rouge 4 à 5 heures avant de le verser pour le boire à la bonne température. Le vin blanc se déguste toutefois directement. Le champagne et le mousseux devraient être rangés au réfrigérateur peu avant leur dégustation.
- Souvenez-vous qu'il faut toujours réfrigérer les vins à une température un peu plus basse que leur température de service idéale, car le vin se réchauffe instantanément à l'instant où vous le versez dans les verres.

Températures de dégustation

La température de service du vin en influence le goût, et donc le plaisir que vous aurez à le déguster.

Voici les températures de dégustation recommandées pour chaque vin :

Type de vin	Température de dégustation
Grands Bordeaux rouge	65 °F (18 °C)
Côtes du Rhône rouge, Barolo	64 °F (17 °C)
Grand Bourgogne rouge, Bordeaux rouge	61 °F (16 °C)
Porto	59 °F (15 °C)
Jeunes Bourgognes rouges	57 °F (14 °C)
Jeunes vins rouges	54 °F (12 °C)
Jeunes Beaujolais, tous les vins blancs avec peu de sucre résiduel	52 °F (11 °C)
Vieux vins blancs/grands Chardonnay	50 °F (10 °C)
Sherry	49 °F (9 °C)
Jeunes vins blanc vendanges tardives	46 °F (8 °C)
Vins blancs de la vallée de la Loire, Entre-deux-mers	45 °F (7 °C)



Nettoyage

⚠ ATTENTION

ÉVITEZ D'ENDOMMAGER L'APPAREIL ET SES PIÈCES D'ÉQUIPEMENT.

- N'utilisez aucun produit de nettoyage ni aucun solvant contenant du sable, du chlorure ou de l'acide.
- N'utilisez jamais d'éponges abrasives ou susceptibles de rayer. De la corrosion peut apparaître sur les surfaces métalliques.
- Ne nettoyez jamais les clayettes et les bacs au lave-vaisselle. Ces pièces pourraient se déformer!

Nettoyer l'écran

Suite au changement de températures et à l'humidité de l'air, les éléments de commande peuvent s'embuer.

Aux fins du nettoyage, activez le verrouillage de nettoyage.

→ "Verrouillage de nettoyage" à la page 33

Utilisez un chiffon en microfibres pour le nettoyage.

Nettoyer le compartiment intérieur de l'appareil

Procédez comme suit :

1. Appuyez sur l'**interrupteur principal Marche / Arrêt**.
2. Sortez les bouteilles et rangez-les dans un endroit frais.
3. Ne nettoyez l'appareil qu'avec un chiffon doux, de l'eau tiède et du produit à vaisselle présentant un pH neutre.

⚠ ATTENTION

Veillez à ce que l'eau de rinçage ne pénètre pas dans le système d'éclairage et qu'elle ne gagne pas la zone d'évaporation via l'orifice d'écoulement.

4. Essuyez le joint de porte avec de l'eau claire et frottez soigneusement pour le sécher.
5. Remettez l'appareil en marche et rangez les bouteilles.

Nettoyer l'équipement

Pour nettoyer, retirer les pièces variables de l'appareil.

→ "Équipement" à la page 31

Consignes d'entretien pour les surfaces en inox

Pour nettoyer les surfaces en inox, n'utilisez que des nettoyeurs et un linge spécialement conçus pour ce type de surface.

Pour obtenir un linge spécialement conçu pour les surfaces en inox, adressez-vous au service à la clientèle.

Afin de prévenir les marques à la surface de l'appareil, il faut essuyer la surface en inox dans la direction de sa structure.

Bruits

Bruits normaux

Bourdonnement : Un moteur tourne, par exemple le groupe frigorifique, un ventilateur.

Gargouillis, ronflement ou clapotis : Le fluide frigorigène circule dans les tuyaux.

Cliquetis : Le moteur, les interrupteurs ou les électrovannes s'allument / s'éteignent.

Prévenir les bruits

L'appareil ne repose pas d'aplomb : ajustez l'appareil à l'aide d'un niveau à bulle. Réglez la hauteur des pieds réglages. Si les pieds réglages sont déjà complètement déployés et que l'appareil ne repose toujours pas d'aplomb, essayez de poser une plaque de bois au-dessous de ce dernier.

Des récipients, clayettes ou rangements vacillent ou se coincent : Vérifiez les pièces d'équipement amovibles et remplacez-les au besoin.

Des bouteilles ou récipients se touchent : éloignez les bouteilles ou récipients les uns des autres.

Éclairage

Votre appareil est équipé d'un éclairage par LED ne demandant pas d'entretien.

Seul le service à la clientèle ou des spécialistes agréés sont autorisés à réparer l'éclairage.

Que faire en de problème.

Avant d'appeler le service à la clientèle, veuillez vérifier si le tableau ci-dessous ne contient pas déjà la solution qu'il vous faut.

Appareil

La température réelle diffère fortement de la température réglée.	
	<p>Éteindre l'appareil pendant 5 minutes. → "Arrêter et remiser l'appareil" à la page 32</p> <p>Si la température est trop élevée, vérifiez-la à nouveau au bout de quelques heures.</p> <p>Si la température est trop basse, vérifiez-la à nouveau le jour suivant.</p>
Aucun voyant ne s'allume.	
Fiche mâle incorrectement branchée dans la prise de courant.	Rebranchez la fiche de contact.
Fusible déclenché.	Inspecter les fusibles.
Le courant est en panne.	Vérifier la présence de courant.
Le groupe frigorifique s'enclenche de plus en plus souvent et longtemps.	
L'appareil a été ouvert fréquemment.	N'ouvrez pas l'appareil inutilement.
Les orifices de ventilation sont bouchés.	Enlevez les obstacles.
L'appareil ne réfrigère pas, l'affichage et l'éclairage sont allumés.	
Le mode démonstration est activé.	<p>Éteignez le mode Vacances. → "Activer ou désactiver le mode démo" à la page 35</p>
La porte ne s'ouvre pas en appuyant dessus.	
Un mode spécial a désactivé l'ouverture automatique de la porte.	<p>Ouvrez la porte en la saisissant par le bas, sous la plaque d'ameublement, ou désactivez le mode spécial. → "Activer ou désactiver le mode sabbat" à la page 36</p>
Le mode Pull-to-open est activé.	<p>Réglez l'appareil en mode Push-to-open. → "Ouverture de porte automatique" à la page 34</p>
La force nécessaire au déclenchement est trop élevée.	<p>Abaissez la force nécessaire au déclenchement. → "Ouverture de porte automatique" à la page 34</p>
Fusible déclenché.	Inspectez les fusibles.
Le courant est en panne.	Vérifier la présence de courant.

Service à la clientèle

Si le problème persiste, veuillez vous adresser à notre service à la clientèle. Nous trouverons toujours une solution adaptée afin d'éviter entre autres des déplacements inutiles d'un technicien.

Vous trouverez ici ou dans le répertoire de service les coordonnées du service à la clientèle le plus proche.

Lors de l'appel, veuillez indiquer le numéro de série (E-Nr) et le numéro de fabrication (FD) que vous trouverez sur la plaque signalétique.



→ "Présentation de l'appareil" à la page 30

Faites confiance aux compétences du fabricant.

Vous vous assurerez ainsi que les réparations sont réalisées par des techniciens dûment formés qui disposent des pièces de rechange d'origine convenant à votre appareil électroménager.

Autodiagnostic de l'appareil

Votre appareil comprend un programme d'autodiagnostic affichant les défauts que votre service à la clientèle peut corriger.

1. Appuyez sur la touche  pour ouvrir le menu **Paramètres**.
2. Naviguez jusqu'au point de menu **Autodiagnostic** avec la touche .
3. Lancer l'autodiagnostic de l'appareil avec la touche .
L'autodiagnostic commence.
4. Toutes les erreurs constatées seront affichées à l'écran. Veuillez suivre les instructions pour les corriger.
5. L'appareil redémarre.
6. Pendant 10 secondes, l'écran indiquera que l'autodiagnostic est terminé.

Après l'autodiagnostic, l'appareil retourne en mode d'opération normal.

Commande de réparation et conseils en cas de problèmes

Vous trouverez les données de contact pour tous les pays dans l'annuaire de service à la clientèle ci-joint.

États-Unis	1-800-735-4328	Sans frais aux États-Unis
CANADA	1-800-735-4328	

es Índice

	Indicaciones de seguridad importantes . . .	47
	Definiciones	47
	Acerca de este manual	47
	Introducción	47
	Limitación del grupo de usuarios	47
	Peligro de explosión	47
	Riesgo de descarga eléctrica	47
	Peligro de incendio/peligro a causa de líquido refrigerante	48
	Riesgo de incendio	48
	Peligro de asfixia	48
	Daños materiales	48
	Peso	48
	Advertencias en virtud de la Proposición 65 del estado de California	48
	Uso previsto	49
	Protección del medio ambiente	49
	Embalaje	49
	Aparato usado	49
	Instalación y conexión	49
	Material entregado	49
	Datos técnicos	49
	Instalar el aparato	49
	Verificar el hueco de encastre	49
	Instalación side by side	49
	Ahorrar energía	50
	Antes del primer uso	51
	Conexión a la red eléctrica	51
	Familiarizándose con el aparato	52
	Aparato	52
	Controles	53
	Equipamiento	53
	Manejo del electrodoméstico	54
	Encender el aparato	54
	Apagar y cerrar el aparato	54
	Ajustar la temperatura	54
	Grado de humedad	54
	Luz de presentación	54
	Bloqueo de limpieza	54
	Autocomprobación	55
	Ajustar el brillo del panel de control	55
	Activar y desactivar la indicación de standby	55
	Encender o apagar el tono de pulsación de las teclas	55
	Ajustar el volumen de las teclas	55
	Ajustar el volumen del tono de la señal	55

	Bloqueo de limpieza automático	56
	Apertura automática de puerta	56
	Modo Teatro	56
	Ajustar de la unidad de temperatura	56
	Seleccionar el idioma	57
	Red de internet doméstica	57
	Restablecer el ajuste de fábrica	57
	Encender o apagar el Modo Demo	57
	Modo Sabbat	57

	Home Connect	58
	Configurar la red de internet doméstica	58
	Conectar el refrigerador con la aplicación Home Connect	59
	Instalar la actualización de software de Home Connect	59
	Acceso del servicio al cliente	59
	Borrar los ajustes de red	59
	Activar o desactivar la conexión con la red doméstica WLAN (Wi-Fi)	60
	Indicaciones sobre protección de datos	60

	Alarma	60
	Alarma de la puerta	60

	Compartimento para almacenar vinos	61
	Ordenar las botellas	61
	Consejos prácticos para almacenar las botellas de vino	63
	Temperaturas de consumo	63

	Limpiar	64
	Limpiar la pantalla	64
	Limpiar el interior del aparato	64
	Limpiar los accesorios	64
	Indicación para la conservación de superficies de acero inoxidable	64

	Ruidos	65
	Ruidos normales	65
	Evitar ruidos	65

	Iluminación	65
---	------------------------------	-----------

	¿Qué hacer en caso de avería?	66
	Aparato	66

	Servicio al cliente	67
	Autoprueba del aparato	67
	Solicitud de reparación y asesoramiento en caso de averías	67



Indicaciones de seguridad importantes

¡LEER Y CONSERVAR ESTAS INDICACIONES!

Definiciones

ADVERTENCIA

Hacer caso omiso de esta advertencia puede causar lesiones graves o la muerte.

ATENCIÓN

Hacer caso omiso de esta advertencia puede provocar lesiones leves o moderadas.

AVISO: Hacer caso omiso de esta advertencia puede causar daños al aparato.

Nota: Esto indica información y/o consejos importantes.

Acerca de este manual

- Lea y siga las instrucciones de uso y de montaje. Ellas contienen información importante sobre la instalación, uso y mantenimiento del aparato.
- Guarde todas las instrucciones de uso y de montaje para futuras consultas y posteriores propietarios.

Introducción

- Este aparato cumple las normas específicas de seguridad para aparatos eléctricos.
- La estanqueidad del circuito de refrigeración viene verificada de fábrica.

Limitación del grupo de usuarios

- Evite riesgos para los niños y las personas vulnerables.

- Este aparato solo podrá ser usado por niños y personas cuyas facultades físicas, sensoriales o mentales estén mermadas o cuya falta de conocimientos o de experiencia les impida hacer un uso seguro de los mismos si lo hacen bajo supervisión de una persona responsable de su seguridad o hayan sido instruidos previamente en su uso y hayan comprendido los peligros que pueden derivarse del mismo.
- Se debe vigilar a los niños para asegurarse de que no jueguen con el aparato.

Peligro de explosión

- Si las aberturas de ventilación del aparato se encuentran cerradas, puede generarse una mezcla inflamable de aire y gas si se produce una fuga en el circuito de enfriamiento. No cerrar las aberturas de ventilación de la carcasa del aparato o de la carcasa de la instalación.
- Nunca use aparatos eléctricos en el interior del aparato (por ejemplo, calefactores o máquinas eléctricas para hacer hielo).
- No guarde productos que contengan gases propelentes o inflamables (por ejemplo, latas de aerosol), ni tampoco materiales explosivos en el aparato.

Riesgo de descarga eléctrica

Una incorrecta instalación o reparación puede implicar serios peligros para el usuario.

- Al instalar el aparato debe prestarse atención a que el cable de conexión a la red eléctrica no quede atrapado ni se dañe.
- Si el cable de conexión a la red eléctrica está dañado: desenchufe el aparato de la toma de corriente inmediatamente.
- No utilice nunca tomas de corriente múltiples ni cables de prolongación o adaptadores.



Indicaciones de seguridad importantes

¡LEER Y CONSERVAR ESTAS INDICACIONES!

- Antes de realizar el mantenimiento o modificaciones en el electrodoméstico, desconectar el enchufe o apagar el fusible.
Antes de limpiar el electrodoméstico, pulsar el **interruptor principal para conexión/desconexión** para apagarlo. Es posible cambiar de lugar las piezas de equipamiento sin peligro mientras el aparato está conectado.
- Nunca corte o retire el tercer conductor (conductor a tierra) del cable de conexión a la red eléctrica.
- Nunca utilice ningún tipo de limpiador a vapor para limpiar el aparato. El vapor puede llegar a las piezas eléctricas y provocar un cortocircuito.
- El aparato, cables y accesorios solamente deben ser reparados o cambiados por el fabricante, por el personal de Servicio de Atención al Cliente o por una persona con una cualificación similar.
- Utilice únicamente piezas originales del fabricante.
El fabricante garantiza que estas piezas cumplen los requisitos de seguridad.



Peligro de incendio/peligro a causa de líquido refrigerante

En los tubos del circuito de enfriamiento fluye una pequeña cantidad de un refrigerante ecológico, pero inflamable (R600a). Si el líquido refrigerante sale a chorro puede inflamarse o provocar lesiones en los ojos.

- No dañar los tubos.

En caso de daños en los tubos:

- Mantener las fuentes de fuego o focos de ignición alejados del aparato.
- Ventilar el lugar.
- Apagar el aparato y desenchufar.
- Llamar al Servicio de atención al cliente.



Riesgo de incendio

Las tomas de corriente múltiples portátiles o las fuentes de alimentación

portátiles pueden sobrecalentarse y provocar incendios.

- No colocar tomas de corriente múltiples portátiles ni fuentes de alimentación portátiles detrás del aparato.

Peligro de asfixia

- En caso de disponer la unidad de una cerradura, guardar la llave fuera del alcance de los niños.
- No dejar el embalaje o sus partes a los niños.

Daños materiales

Para evitar daños materiales:

- No pise, ni se apoye sobre el zócalo, cajones o puertas.
- Mantenga las piezas de plástico y juntas de goma limpias de aceites y grasas.
- Tirar del enchufe - no del cable de conexión.

Peso

El aparato es muy pesado. Realizar la instalación y el transporte del aparato siempre con un mínimo de 2 personas.
→ "Instalar el aparato" en la página 49

Advertencias en virtud de la Proposición 65 del estado de California

Este producto puede contener un químico que el Estado de California reconoce como potencialmente cancerígeno o causante de daños reproductivos. Por tanto, su producto debe llevar en su embalaje la siguiente etiqueta de conformidad con la legislación de California:

STATE OF CALIFORNIA PROPOSITION 65 WARNING: /
AVERTISSEMENT ISSUE DE LA PROPOSITION 65
DE L'ÉTAT DE LA CALIFORNIE:



**WARNING /
AVERTISSEMENT**

Cancer and Reproductive Harm / Cancer et dommages à la
reproduction - www.P65Warnings.ca.gov.

Uso previsto

Use este aparato

- sólo para almacenar vino.
- solo para uso doméstico o en el entorno del hogar.
- solo de acuerdo a estas instrucciones de uso.

Este aparato está diseñado para ser utilizado hasta una altura máxima de 2,000 metros sobre el nivel del mar.

Protección del medio ambiente

Embalaje

Todos los materiales son ecológicos y reciclables:

- Deseche el embalaje conforme a la normativa medioambiental.
- Pregunte a su Distribuidor o en su Administración Pública acerca de los métodos de eliminación.

Aparato usado

Mediante una eliminación respetuosa con el medio ambiente, se pueden recuperar materias primas valiosas.

ADVERTENCIA

¡LOS NIÑOS SE PUEDEN ENCERRAR Y ASFIXIAR EN EL APARATO!

Antes de eliminar el aparato usado:

- Desmontar las puertas.
- Dejar las bandejas y recipientes dentro del aparato, para dificultar que los niños se suban.
- Mantenga a los niños lejos de los aparatos usados.

ATENCION

SE PUEDEN ESCAPAR REFRIGERANTES Y GASES NOCIVOS.

No dañe las tuberías del circuito de refrigeración y aislamiento.

1. Desconecte el enchufe.
2. Corte el cable de conexión del aparato.
3. Eliminar el aparato correctamente.

Instalación y conexión

Material entregado

Verifique que las piezas no presentan daños ni desperfectos debidos al transporte tras desembalarlas.

Si tiene alguna queja deberá dirigirse al distribuidor en donde adquirió su electrodoméstico o a nuestro Servicio de Atención al Cliente.

→ "Servicio al cliente" en la página 67

El envío consta de los siguientes elementos:

- Aparato para instalación integrada
- Equipamiento (según modelo)
- Material de montaje
- Instrucciones de uso
- Instrucciones de instalación
- Cuaderno de Servicio al cliente
- Suplemento de la garantía
- Informaciones sobre el consumo de energía y los ruidos del aparato

Datos técnicos

El refrigerante utilizado, la capacidad útil y otros datos técnicos se encuentran en la placa de identificación.

→ "Familiarizándose con el aparato" en la página 52

Instalar el aparato

Lugar de instalación

El peso de su aparato puede ser de hasta 460 kg, dependiendo del modelo. El piso debe ser lo suficientemente estable, no debe ceder por el peso. Si es necesario, refuerce el piso.

Verificar el hueco de encastre

El hueco debe cumplir con los siguientes criterios:

- Se deben montar escuadras antivuelco
- Profundidad del hueco mínima de 24" (610 mm), para instalación a ras 25" (635 mm)
- rectangular
- estable - las paredes laterales y el techo deben tener un espesor de al menos 5/8" (16 mm) y estar bien sujetos al suelo o la pared
- Profundidad mínima de paredes laterales acortadas 4" (100 mm)

Instalación side by side

En caso de una instalación side by side favor de tener en cuenta las prescripciones contenidas en las instrucciones de montaje.

Si es necesaria una pared de separación entre los aparatos, ésta debe ser al menos de 5/8" (16 mm) de ancho.

Ahorrar energía

Si sigue estas instrucciones, el aparato consume menos corriente.

Nota: La disposición de las piezas de equipo no afectará el consumo de energía de aparato.

Instalar el aparato	
Proteger el aparato de la luz directa del sol.	Cuando la temperatura ambiente es más baja, el aparato enfría con menos frecuencia, consumiendo menos corriente.
Coloque el aparato a la mayor distancia posible de radiadores, estufas u otras fuentes de calor: Distancia mínima de 1 1/4" (3 cm) con estufas eléctricas o de gas. Distancia mínima de 1 1/4" (30 cm) con estufas de aceite o carbón.	
Seleccione el lugar de instalación con una temperatura ambiente de aproximadamente 68 °F (20 °C).	
No cubrir u obstruir las aberturas de ventilación.	Cuando el aire caliente puede salir, el aparato enfría con menos frecuencia y por lo tanto consume menos corriente.
Ventilar diariamente la habitación.	
Usar el aparato	
Abrir la puerta del aparato solo brevemente.	El aire en el aparato no se calienta tanto. El aparato debe enfriar con menos frecuencia y, por lo tanto, consume menos corriente.
Transporte el vino refrigerado en una hielera y colóquelo inmediatamente en el aparato.	
Deje siempre un poco de espacio entre las botellas y el panel posterior.	El aire puede circular y la temperatura permanece constante. El aparato debe enfriar con menos frecuencia y, por lo tanto, consume menos corriente.
No cubrir ni obstruir las aberturas de ventilación.	Cuando el aire caliente puede salir libremente, el aparato consume menos corriente.
Aspirar las aberturas de ventilación una vez al año.	

Antes del primer uso

1. Retirar el material informativo y eliminar las cintas adhesivas, así como las láminas protectoras.
2. Limpiar el aparato.
→ "Limpiar" en la página 64

Conexión a la red eléctrica

ATENCION

No conecte el aparato a enchufes de ahorro de energía electrónicos.

Nota: El aparato se puede conectar a convertidores conmutados por red o de onda sinusoidal.

Los convertidores conmutados por red se emplean en las instalaciones fotovoltaicas conectadas directamente a la red pública de abastecimiento de corriente eléctrica. En instalaciones aisladas deberán emplearse los convertidores de onda sinusoidal. Las instalaciones aisladas, por ejemplo en barcos o refugios de montaña, no tienen conexión directa a la red pública de corriente eléctrica.

1. Después de instalar el aparato, esperar al menos 1 hora antes de conectarlo, para evitar daños en el compresor.
2. Asegúrese de que la toma de corriente se ha instalado correctamente y cumple con los requerimientos exigidos.

Requisitos para las tomas de corriente

Toma de corriente de	110 V ... 120 V
Conductor de protección	60 Hz
Fusible	10 A ... 16 A

Carga simultánea máxima

Aparato	6 A
---------	-----

3. Conecte el aparato a una toma de corriente cerca del aparato.

La toma de corriente debe estar fácilmente accesible después de la instalación del aparato. En caso de que no pueda quedar accesible, se deberá instalar un dispositivo de separación omnipolar en la instalación eléctrica fija de acuerdo con las normas de instalación.

ADVERTENCIA

¡RIESGO DE DESCARGA ELÉCTRICA!

No utilice nunca tomas de corriente múltiples, ni cables de prolongación o adaptadores.

El aparato debe estar conectado a tierra adecuadamente.

Nunca corte o retire el tercer conductor (conductor a tierra) del cable de conexión a la red eléctrica.

ADVERTENCIA

¡RIESGO DE DESCARGA ELÉCTRICA!

Si la longitud del cable de conexión a la red eléctrica no es suficiente, no utilice nunca ni tomas de corrientes múltiples ni cables de prolongación. Contacte al Servicio de atención al cliente para mayor información.

Familiarizándose con el aparato

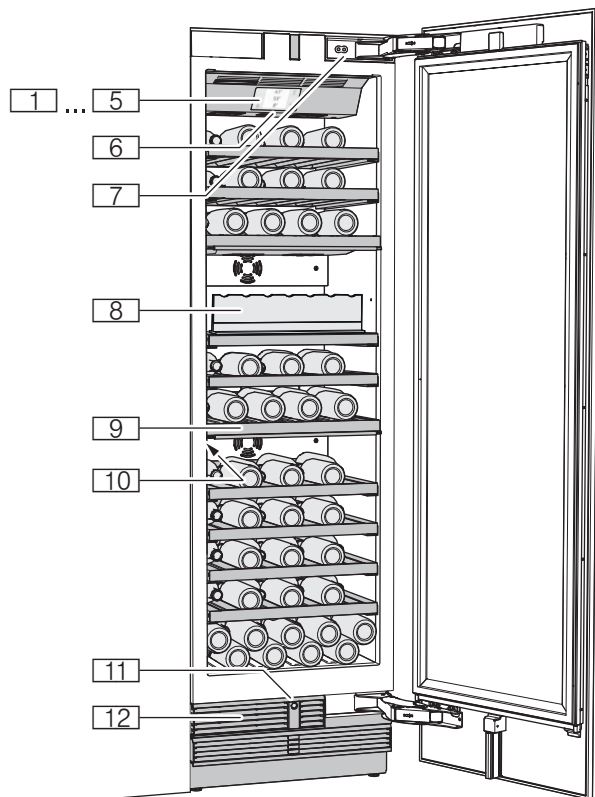





Aparato

* No disponible en todos los modelos.

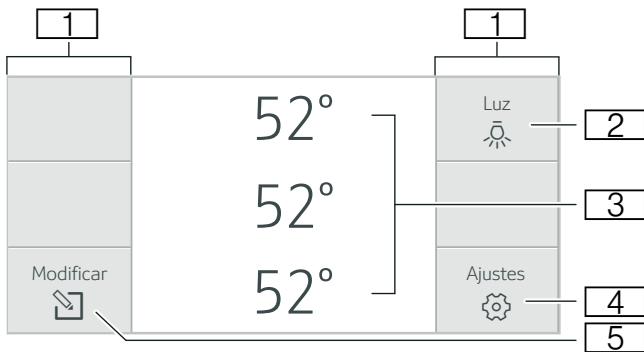
- 1 ... 5 Controles
- 7 Amortiguador de puerta
- 6 Interruptor principal Encendido/
Apagado
- 9 Bandeja
- 8 Placa separadora
- 10 Placa de características
- 11 Apertura automática de puerta
- 12 Abertura de ventilación

Controles



- 1** Campos táctiles
Bajo los campos táctiles, hay sensores. Tocar el ícono llama a la función correspondiente.
- 2** Tecla 
Abre el menú para cambiar entre los distintos escenarios de iluminación.
- 3** Indicación de temperatura del compartimento para almacenar vinos
Muestra la temperatura programada en °F/°C. Se muestran 2 o 3 compartimentos en función del modelo del aparato.
- 4** Tecla 
Abre el menú **Ajustes**.
→ "Menú Ajustes" en la página 53
- 5** Tecla 
Abre el menú para modificar la temperatura.

Menú Ajustes

Para abrir el menú pulsar la tecla .

En el menú **Ajustes** encontrará:

- Configuración de electrodoméstico
- Modo de limpieza
- Autocomprobación
- Modo Sabbath (si está activado)

→ "Manejo del electrodoméstico" en la página 54

Menú Configuración de electrodoméstico

Así accede al menú Configuración de electrodoméstico:

1. Pulsar la tecla .
2. Con la tecla < desplazarse al menú **Configuración de electrodoméstico**.
3. Abrir el menú con la tecla .

En el menú **Configuración de electrodoméstico** encontrará los siguientes submenús y posibilidades de ajuste:

- Brillo
- Display en espera
- Sonido pulsación tecla
- Volumen de tecla
- Vol. sonido de señal
- Bloq. auto. limpieza
- Apertura automática de la puerta
- Modo Teatro
- Unidad de temperatura
- Idioma
- Red doméstica
- Ajustes de fábrica
- Modo Demo
- Modo Sabbath

→ "Manejo del electrodoméstico" en la página 54

Equipamiento

Bandeja

Para alcanzar más fácilmente las botellas de vino, se pueden extraer las bandejas.

Nota: Las bandejas de separación de las zonas de climatización no pueden ser desplazadas.

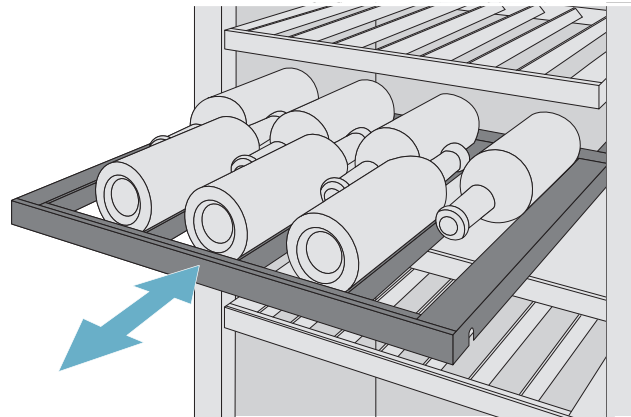

Bandejas adicionales

Para almacenar más botellas de vino o para darle más soporte a las botellas en las bandejas fijas, puede instalar bandejas adicionales.



Manejo del electrodoméstico

Encender el aparato

1. **Pulse el interruptor principal de encendido/apagado.**
El aparato comienza a enfriar, y la iluminación se enciende cuando la puerta está abierta.
2. Ajustar la temperatura deseada.
→ "Ajustar la temperatura" en la página 54

Advertencias relativas al funcionamiento del aparato

- Después de encenderlo, el aparato puede necesitar varias horas hasta alcanzar las temperaturas ajustadas.
- Los lados frontales del compartimento se calientan en parte ligeramente. Esto evita la condensación en la zona de la junta de la puerta.

Apagar y cerrar el aparato

Apagar el aparato

- Pulse el **interruptor principal de encendido/apagado.**
El aparato deja de enfriar.

Desconectar el aparato

Cuando no utilice el aparato por un período prolongado:



1. Desconectar el enchufe o apagar el fusible.
El aparato deja de enfriar.
2. Limpiar el aparato.
3. Dejar el aparato abierto.

Ajustar la temperatura

Temperatura recomendada

Compartimento para almacenar 11 °C / 52 °F vinos:

Compartimento para almacenar vinos







1. Para abrir el menú de ajuste de temperatura, pulsar la tecla .
2. Seleccionar el compartimento deseado con la tecla .
3. Pulsar la tecla +/- repetidas veces hasta que la indicación muestre la temperatura deseada.
4. Confirmar la selección con la tecla . En caso de que no se pulse la tecla, el aparato guarda el ajuste y después de algunos segundos regresa automáticamente a la pantalla principal.

Grado de humedad.

En las botellas con corcho natural que están almacenadas por más de 4 semanas, puede ocurrir que el corcho natural se contraiga debido a un grado de humedad excesivamente bajo.

Para evitar esto, almacene las botellas viejas de vino de modo que el corcho esté siempre húmedo e incremente el grado de humedad del aire.



Conectar y desconectar la humedad del aire:

1. Para abrir el menú de ajuste de las zonas de climatización, pulse la tecla .
2. Seleccionar el compartimento deseado con la tecla .
3. Para activar un mayor grado de humedad del aire, pulse la tecla .
En la pantalla se muestra el símbolo .
Para desconectar pulse la tecla .
En la pantalla se muestra el símbolo .
4. Confirmar la selección con la tecla . En caso de que no pulse la tecla, el aparato guarda el ajuste y después de algunos segundos regresa automáticamente a la pantalla principal.

Luz de presentación

Puede utilizar los modos de iluminación preprogramados para iluminar sus botellas de vino cuando la puerta esté cerrada. Difieren en la intensidad de iluminación para cada zona de climatización.



Utilizar la luz de presentación

1. Pulse la tecla  para abrir el menú **Luz de presentación.**
2. Seleccione un modo de iluminación o pulse la tecla  para desactivar la luz de presentación.
3. Pulse la tecla .
El ajuste se guarda.

Bloqueo de limpieza

Con esta función apaga la función táctil de los controles durante 10 segundos. Durante este tiempo, puede limpiar la pantalla.

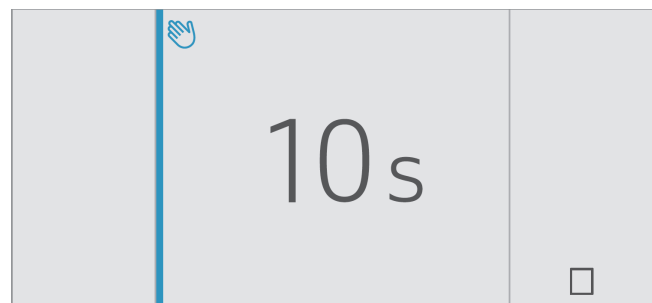

→ "Limpiar la pantalla" en la página 64

1. Pulsar la tecla  para abrir el menú **Ajustes.**
 2. Pulsar la tecla .
- El mensaje de limpieza aparece y empieza la cuenta atrás.



Bloqueo de limpieza automático

Con esta función puede seleccionar, si se enciende el bloqueo de limpieza automáticamente cuando se abre la puerta.





1. Pulsar la tecla  para abrir el menú **Ajustes**.
2. Con la tecla < desplazarse a la opción de menú **Configuración de electrodoméstico**.
3. Pulsar la tecla .
4. Con la tecla > desplazarse a la opción de menú **Bloq. auto. limpieza**.
5. Para cambiar el ajuste pulsar la tecla .

Autocomprobación

Con esta función inicia el análisis de errores de su dispositivo.







→ "Autoprueba del aparato" en la página 67

Ajustar el brillo del panel de control

1. Pulsar la tecla  para abrir el menú **Ajustes**.
2. Con la tecla < desplazarse a la opción de menú **Configuración de electrodoméstico**.
3. Pulsar la tecla .
4. Para abrir la opción del menú **Luminosidad**, pulsar la tecla .
5. Con las teclas < > ajustar el brillo deseado.
6. Pulsar la tecla .
El ajuste se guarda.
7. Pulsar la tecla  para salir del menú.





Activar y desactivar la indicación de standby

Al activar la indicación de standby puede seleccionar lo que se mostrará en el panel de mando con la puerta cerrada.

1. Pulse la tecla  para abrir el menú principal.
2. Con la tecla < desplazarse a la opción de menú **Ajustes básicos**.
3. Pulsar la tecla .
4. Con la tecla > desplazarse a la opción de menú **Display en espera**.
5. Pulsar la tecla .
6. Con las teclas < > seleccionar si se activa o desactiva el display en espera.
7. Pulsar la tecla .
8. Si se activó el display en espera, con las teclas < > puede seleccionarse si el logotipo o la temperatura se mostrará con las funciones conectadas.
9. Pulsar la tecla .
El ajuste se guarda.
10. Pulsar la tecla  para salir del menú.





Encender o apagar el tono de pulsación de las teclas

Usted puede apagar y volver a encender los tonos que se producen al pulsar las teclas.

1. Pulsar la tecla  para abrir el menú **Ajustes**.
2. Con la tecla < desplazarse a la opción de menú **Configuración de electrodoméstico**.
3. Para abrir la opción de menú pulsar la tecla .
4. Con la tecla > desplazarse a la opción de menú **Sonido pulsación tecla**.
5. Para abrir la opción de menú pulsar la tecla .
6. Con las teclas < > seleccionar el ajuste deseado.
7. Pulsar la tecla .
El ajuste se guarda.
8. Pulsar la tecla  para salir del menú.





Ajustar el volumen de las teclas

Usted puede ajustar el volumen de los tonos que se producen al pulsar las teclas.

1. Pulsar la tecla  para abrir el menú **Ajustes**.
2. Con la tecla < desplazarse a la opción de menú **Configuración de electrodoméstico**.
3. Para abrir la opción de menú pulsar la tecla .
4. Con la tecla > desplazarse a la opción de menú **Volumen de tecla**.
5. Para abrir la opción de menú pulsar la tecla .
6. Con las teclas < > seleccionar el ajuste deseado.
7. Pulsar la tecla .
El ajuste se guarda.
8. Pulsar la tecla  para salir del menú.



Ajustar el volumen del tono de la señal

Usted puede ajustar el volumen de los tonos de la señal, que se producen por ejemplo, por las alarmas.

1. Pulsar la tecla  para abrir el menú **Ajustes**.
2. Con la tecla < desplazarse a la opción de menú **Configuración de electrodoméstico**.
3. Para abrir la opción de menú pulsar la tecla .
4. Con la tecla > desplazarse a la opción de menú **Volumen Volumen sonido de señal**.
5. Para abrir la opción de menú pulsar la tecla .
6. Con las teclas < > seleccionar el ajuste deseado.
7. Pulsar la tecla .
El ajuste se guarda.
8. Pulsar la tecla  para salir del menú.

Bloqueo de limpieza automático

Con esta función puede seleccionar, si se enciende el bloqueo de limpieza automáticamente cuando se abre la puerta.

1. Pulsar la tecla  para abrir el menú **Ajustes**.
2. Con la tecla < desplazarse a la opción de menú **Configuración de electrodoméstico**.
3. Pulsar la tecla .
4. Con la tecla > desplazarse a la opción de menú **Bloq. auto. limpieza**.
5. Para cambiar el ajuste pulsar la tecla .

Apertura automática de puerta

La apertura automática de la puerta le ayuda a abrir la puerta.

En cuanto activa la función, la apertura automática de la puerta se despliega y le ayuda a abrir la puerta.



ATENCION

El cierre prematuro repetido de la puerta conduce al desgaste o falla de la apertura automática de la puerta.

No cierre la puerta mientras la apertura automática de la puerta todavía está desplegada.

No obstante, si cerró la puerta, déjela cerrada por 5 minutos. La apertura automática de la puerta se realinea nuevamente.

Abrir la opción de menú **Apertura autom. puerta:**

1. Pulsar la tecla  para abrir el menú principal.
2. Con la tecla < desplazarse al menú **Configuración de electrodoméstico**.
3. Para abrir el menú pulsar la tecla .
4. Con la tecla > desplazarse a la opción de menú **Apertura autom. puerta**.
5. Para cambiar el ajuste pulsar la tecla .

Encender el sistema **Push to open**

En una situación de instalación sin asas se puede elegir el sistema Push to open. Con ello, su aparato entreabre la puerta cuando esta se presiona levemente.

Nota: Tenga en cuenta que la apertura automática de puerta se desactiva al encenderse el Modo Sabbat.

1. Abrir la opción de menú **Apertura autom. puerta**.
2. Seleccionar la opción de menú **Sistema Push to open**.
3. Para abrir la opción de menú pulsar la tecla .
4. Seleccionar **Potenciar energía**. Aquí se puede ajustar el esfuerzo necesario para accionar la apertura automática de la puerta.
5. Seleccionar **Duración de apertura**. Aquí se puede establecer cuánto tiempo permanecerá la puerta un poco abierta antes de cerrarse automáticamente.

Nota: Si la puerta permanece entreabierta, el aparato comprueba una vez por segundo si la puerta está todavía abierta. Después de transcurrida la duración de apertura ajustada, el aparato cierra la puerta automáticamente.

Encender el sistema **Pull to open**

En una situación de instalación con asas, se puede elegir el sistema Pull to open. Con ello, su aparato le ayuda a abrir la puerta en cuando tira del asa.

1. Abrir la opción de menú **Apertura autom. puerta**.
2. Seleccionar la opción de menú **Sistema Pull to open**.
3. Para abrir la opción de menú pulsar la tecla .
4. Seleccionar **Potenciar energía**. Aquí se puede ajustar el esfuerzo necesario para accionar la apertura automática de la puerta.





Desactivar la apertura automática de la puerta

1. Abrir la opción de menú **Apertura autom. puerta**.
2. Seleccionar la opción de menú **Desactiv..**

Modo Teatro

Con el Modo Teatro encendido, la iluminación se va aclarando lentamente al abrir el aparato y se oscurece lentamente al cerrar el aparato.

Activar o desactivar el Modo Teatro





1. Pulsar la tecla  para abrir el menú **Ajustes**.
2. Con la tecla < desplazarse a la opción de menú **Configuración de electrodoméstico**.
3. Para abrir la opción de menú pulsar la tecla .
4. Con la tecla > desplazarse a la opción del menú **Modo Teatro**.
5. Para abrir la opción de menú pulsar la tecla .
6. Con la tecla > desplazarse a la opción de menú **Encendido o Apagado**.
7. Pulsar la tecla .
8. Pulsar la tecla  para salir del menú.

Ajustar de la unidad de temperatura







Puede elegir entre la unidad °C y °F.

1° significa 1 °F

1°C significa 1 °C

1. Pulsar la tecla  para abrir el menú **Ajustes**.
2. Con la tecla < desplazarse a la opción de menú **Configuración de electrodoméstico**.
3. Pulsar la tecla .
4. Con la tecla < desplazarse a la opción de menú **Unidad de temperatura**.
5. Pulsar la tecla .
6. Con las teclas < > desplazarse a la unidad deseada.
7. Pulsar la tecla .
8. Pulsar la tecla  para salir del menú.

Seleccionar el idioma







1. Pulse la tecla  para abrir el menú **Ajustes**.
2. Con la tecla  , desplazarse a la opción de menú **Configuración de electrodoméstico**.
3. Pulse la tecla .
4. Con la tecla  , desplazarse a la opción de menú **Idioma**.
5. Pulse la tecla .
6. Con las teclas  , desplazarse al idioma deseado.
7. Pulse la tecla  .
La pantalla se reinicia, aparece la pantalla de inicio.

Red de internet doméstica

Con esta función usted puede establecer una conexión entre el aparato para refrigeración y su dispositivo móvil.

→ "Home Connect" en la página 58









Restablecer el ajuste de fábrica

1. Pulsar la tecla  para abrir el menú **Ajustes**.
2. Con la tecla  desplazarse a la opción de menú **Configuración de electrodoméstico**.
3. Pulsar la tecla .
4. Con la tecla  desplazarse a la opción de menú **Ajustes de fábrica**.
5. Pulsar la tecla  .
Suena una señal y aparece un mensaje para confirmar el reinicio.
6. Pulsar la tecla  .
Todos los ajustes se restablecen a los ajustes de fábrica.
7. Pulsar la tecla  para salir del menú.

Encender o apagar el Modo Demo

La función de refrigeración del aparato se apaga. Todas las demás funciones se pueden utilizar.

Nota: En el Modo Demo no almacenar alimentos, el aparato permanecerá a temperatura ambiente.

1. Pulsar la tecla  para abrir el menú **Ajustes**.
2. Con la tecla  desplazarse a la opción de menú **Configuración de electrodoméstico**.
3. Pulsar la tecla .
4. Con la tecla  desplazarse a la opción de menú **Modo Demo**.
5. Pulsar la tecla .
6. Con las teclas  seleccionar el ajuste **Encendido** o **Apagado**.
7. Pulsar la tecla  .
El ajuste se guarda.
8. Pulsar la tecla  para salir del menú.

Modo Sabbat

Con este modo se desconectan todas las funciones que no son necesarias para que también pueda usar el aparato en Sabbat.

El aparato detiene lo siguiente:

- Apertura automática de la puerta









Nota: Tenga en cuenta que en una situación de instalación sin asas no tendrá ayuda al abrir la puerta durante este tiempo.
En ese caso, tire desde abajo por debajo de la placa del mueble para abrir la puerta.

- Señales acústicas
- Iluminación interior
- Mensajes del panel
- Se reduce la luz de fondo del panel



Activar o desactivar el Modo Sábado

Mostrar el Modo Sabbat en el menú Ajustes

Para poder utilizar el Modo Sabbat, primero necesita visualizar la función en el **Menú Ajustes**:

1. Pulsar la tecla  para abrir el menú **Ajustes**.
2. Con la tecla  desplazarse al menú **Configuración de electrodoméstico**.
3. Pulsar la tecla .
4. Con la tecla  desplazarse a la opción de menú **Modo Sabbat**. Pulsar la tecla .
5. Con la tecla  desplazarse a la opción de menú **Disponible**. Confirmar con la tecla .
6. Pulsar la tecla  para salir del menú.
La función se añade al menú **Ajustes**.

Activar el Modo Sabbat

1. Pulsar la tecla  para abrir el menú **Ajustes**.
2. Pulsar la tecla  para abrir la vista **Duración Modo Sabbat**.
3. Seleccione uno de los ajustes preestablecidos o modifique la duración con las teclas +/-.
4. Para iniciar pulsar la tecla  .
El aparato apaga todas las funciones mencionadas.

Apagar el Modo Sabbat

- Después de concluido el tiempo programado, el aparato vuelve al funcionamiento normal.
- Para terminar el Modo Sabbat antes de que concluya la hora programada, pulsar la tecla .

Home Connect

Este aparato funciona con Wi-Fi y puede controlarse de forma remota a través de un dispositivo móvil.

Nota: Wi-Fi es una marca registrada de Wi-Fi Alliance.

El aparato funciona, en los siguientes casos, como un aparato para refrigeración sin conexión a la red doméstica y se puede seguir manejando manualmente a través de los mandos:

- El aparato no está conectado a una red doméstica.
- El servicio Home Connect no se ofrece en el país en el que está instalado el aparato. Encontrará una lista de los países en los que se ofrece Home Connect en www.home-connect.com.

Nota: Tenga en cuenta las indicaciones de seguridad de este manual. Asegúrese de respetarlas también cuando utiliza el aparato mediante la aplicación Home Connect desde fuera de casa.

→ "Indicaciones de seguridad importantes" en la página 47

Tenga en cuenta también las instrucciones de la aplicación Home Connect.

Configurar la red de internet doméstica

Notas

- Después de conectar el aparato, espere al menos 2 minutos antes de configurar Home Connect. Solo entonces concluye la inicialización interna del aparato.
- Tenga en cuenta la hoja adjunta de Home Connect que acompaña al aparato o que está disponible para su descarga en www.thermador.com en la sección de las instrucciones. Para ello, introduzca el número de producto (E-Nr.) de su aparato en el cuadro de búsqueda.

Para conectar su aparato a la red doméstica WLAN (Wi-Fi) son necesarios 3 pasos básicos.



1. Instalar la aplicación.
2. Conectar el refrigerador a la red doméstica WLAN (Wi-Fi).
3. Conectar el refrigerador con la aplicación Home Connect.

Al abrir el menú por primera vez, usted será guiado automáticamente a través de la configuración inicial. Siga las instrucciones del panel de mando. En los siguientes capítulos encontrará mayor información.

En el menú **Red doméstica** encuentra los siguientes submenús:

- Conexión
- Conectar con la aplicación
- Actualización de software
- Borrar los ajustes de red

Abrir el menú Red doméstica

1. Para abrir el menú **Ajustes** pulsar la tecla .
2. Con la tecla < desplazarse a la opción de menú **Configuración de electrodoméstico**.
3. Pulsar la tecla .
4. Con la tecla < desplazarse a la opción de menú **Red doméstica**.
5. Pulsar la tecla .

Nota: Al abrir el menú por primera vez, usted será guiado automáticamente a través de la configuración inicial. Siga las instrucciones del panel de mando.

Configuración de la conexión con la red doméstica

Al abrir el menú por primera vez, usted será guiado automáticamente a través de la configuración inicial. Siga las instrucciones del panel de mando.

1. Instalar la aplicación **Home Connect** en su dispositivo móvil.
2. En el aparato para refrigeración abrir el menú **Red doméstica**.
3. Abrir la aplicación en el dispositivo móvil.
4. Iniciar sesión en la aplicación o registrarse si todavía no se ha creado un acceso.
5. Comprobar en el router de la red doméstica si existe una función WPS para la conexión automática.
6. Si dicha función está disponible, iniciar la conexión automática a la red con la tecla  y seguir las instrucciones del panel de mando. Siga las instrucciones del panel de mando.
7. Iniciar la conexión manual a la red cuando la función mencionada no esté disponible o no esté seguro de ello, o cuando haya fallado la conexión automática a la red. El aparato para refrigeración genera temporalmente una red propia a la que se conecta el dispositivo móvil.
8. Iniciar la conexión manual a la red en la aplicación del dispositivo móvil.

Tan pronto como el aparato para refrigeración esté conectado al dispositivo móvil, se establecerá una conexión entre el aparato para refrigeración y la red doméstica (Wi-Fi).

Nota: Si no es posible establecer la conexión, compruebe si hay suficiente recepción.
→ "Comprobar la intensidad de la señal" en la página 58

Comprobar la intensidad de la señal

La intensidad de la señal se muestra en la ventana inicial del menú **Red doméstica**. El valor de intensidad de la señal debería ser del 50 % como mínimo. Si la intensidad de la señal es demasiado baja, se puede interrumpir la conexión.

Mejorar la intensidad de señal

- Coloque el router más cerca del aparato para refrigeración.
- Asegúrese de que la conexión no está interrumpida por paredes de apantallamiento.
- Instale un repetidor para intensificar la señal.

Conectar el refrigerador con la aplicación Home Connect

Con este menú usted puede conectar su refrigerador con otros dispositivos móviles.

1. Instalar la aplicación **Home Connect** en el dispositivo móvil y registrarse o iniciar sesión.
2. En el refrigerador abrir el menú **Red doméstica**.
3. Con la tecla **>** desplazarse a la opción de menú **Conectar con la aplicación**.
4. Para abrir la opción de menú, pulsar la tecla **↵**.
5. Confirme el mensaje para mostrar el refrigerador en la aplicación.
6. Abrir la aplicación y esperar hasta que se muestre el refrigerador.
Con **Añadir** confirmar la conexión entre la aplicación y el refrigerador.
Si el refrigerador no se muestra automáticamente, hacer clic en la aplicación en **Añadir aparato** y seguir las instrucciones. En cuanto se muestre el refrigerador, añadirlo con **+**.
7. Seguir las instrucciones de la aplicación hasta que el proceso haya finalizado.

Instalar la actualización de software de Home Connect

El refrigerador comprueba en intervalos regulares si existen actualizaciones para el software de Home Connect.

La tecla **Información** ⓘ solo es visible cuando hay una actualización disponible.

Instalar actualización:

1. Pulsar la tecla ⓘ.
Se abre una ventana de notificación con los pasos necesarios para la instalación del nuevo software.
2. Pulsar la tecla **☑** para cerrar la nota.
3. En el refrigerador abrir el menú **Red doméstica**.
4. Con la tecla **>** desplazarse a la opción de menú **Actualización de software**.
5. Para abrir la opción de menú, pulsar la tecla **↵**.

Nota: La tecla ⓘ solo es visible cuando hay una actualización disponible.

Se instalará el nuevo software.

6. En cuanto finalice la instalación aparece una nota.
7. Pulsar la tecla **☑** para cerrar la nota.

Acceso del servicio al cliente

Cuando se ponga en contacto con el servicio al cliente, este podrá acceder a su aparato y registrar su estado con su previo consentimiento. Para ello, el aparato debe estar conectado a la red doméstica.

Puede encontrar más información sobre el acceso de servicio al cliente y la disponibilidad del mismo en su país en www.home-connect.com, en la sección Ayuda y asistencia.

1. Contactar al servicio al cliente.
→ *"Servicio al cliente" en la página 67*
2. Confirmar en la aplicación el inicio del acceso de servicio al cliente.
Durante el acceso de servicio al cliente aparece el símbolo **📶** en el panel de mando.
3. En cuanto el servicio al cliente haya reunido la información necesaria, se desconectará de su aparato.

Nota: Usted puede interrumpir el diagnóstico remoto antes de tiempo desconectando el acceso de servicio al cliente en la aplicación Home Connect.

Borrar los ajustes de red



Si al intentar establecer la conexión se produce un problema o si desea registrar el aparato en otra red doméstica WLAN (Wi-Fi), los ajustes de Home Connect pueden restablecerse.

1. En el refrigerador abrir el menú **Red doméstica**.
2. Con la tecla **>** desplazarse a la opción de menú **Borrar los ajustes de red**.
3. Para abrir la opción de menú, pulsar la tecla **↵**.
4. Confirme el mensaje para borrar los ajustes de red.

Para volver a conectar el aparato con la red doméstica WLAN (Wi-Fi), ejecute de nuevo la configuración inicial.

→ *"Configuración de la conexión con la red doméstica" en la página 58*

Activar o desactivar la conexión con la red doméstica WLAN (Wi-Fi)

1. En el aparato para refrigeración abrir el menú **Red doméstica** öffnen.
→ "Abrir el menú Red doméstica" en la página 58
Nota: Al abrir el menú por primera vez, usted será guiado automáticamente a través de la configuración inicial. Siga las instrucciones del panel de mando.
2. Para abrir la opción de menú **Conexión**, pulsar la tecla .
3. Con las teclas < > seleccionar el ajuste deseado.
4. Para seleccionar el ajuste pulsar la tecla .

Nota: Si desactiva la conexión Home Connect, ya no podrá manejar su aparato a través del dispositivo móvil.

Indicaciones sobre protección de datos

Al conectar por primera vez su aparato Home Connect a una red doméstica asociada a internet WLAN (Wi-Fi), el aparato transmite las siguientes categorías de datos al servidor Home Connect (registro inicial):

- Identificación unívoca del aparato (compuesta por la clave del aparato y la dirección MAC del módulo de comunicación Wi-Fi utilizado).
- Certificado de seguridad del módulo de comunicación Wi-Fi (para la protección técnica de la información de la conexión).
- Las versiones actuales del software y hardware del electrodoméstico.
- El estado de un posible restablecimiento previo a los ajustes de fábrica.

El registro inicial prepara la utilización de las funciones Home Connect y solo es necesario la primera vez que se vayan a utilizar las funciones Home Connect.

Nota: Tenga en cuenta que las funciones Home Connect solo se pueden utilizar en conexión con la aplicación Home Connect. Se puede consultar la información relativa a la protección de datos en la aplicación Home Connect.

Alarma

Alarma de la puerta

Si la puerta del aparato permanece abierta durante un tiempo prolongado, se activa la alarma de la puerta (sonido constante).

- Cerrar la puerta.
La señal acústica se desactiva.



Compartimento para almacenar vinos

Ordenar las botellas

Para almacenar la cantidad máxima de botellas de vino:

- Deposite las botellas tal y como se muestra
- y asegúrese de que las botellas no excedan las dimensiones indicadas

Botellas de tamaño estándar

Con botellas de vino de este tamaño puede usar optimalmente el espacio de su aparato.

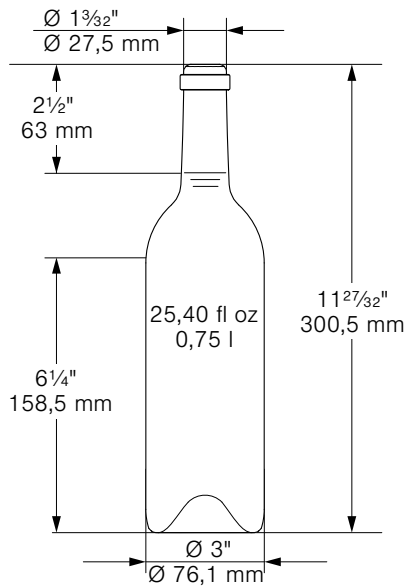

Ejemplos de almacenamiento para botellas de tamaño estándar

Aparato de 18": 58 botellas de tamaño estándar

Aparato de 24": 92 botellas de tamaño estándar

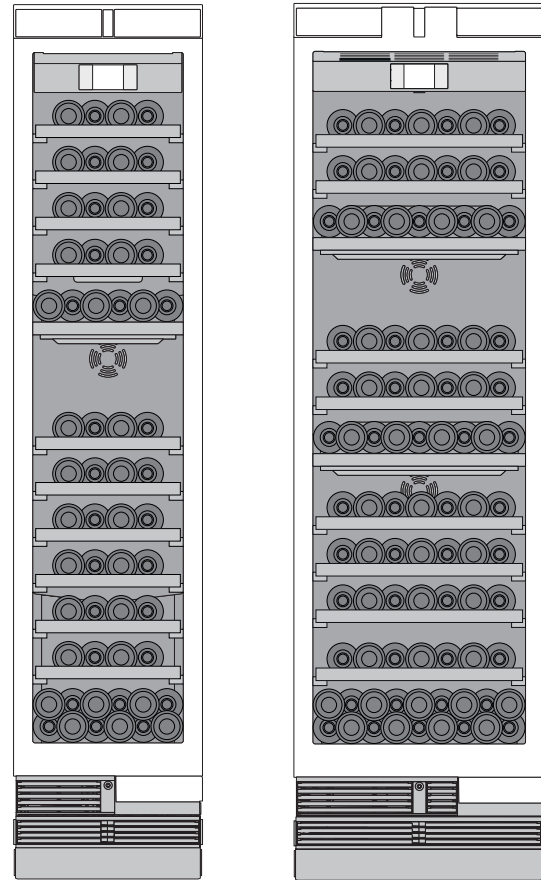

Llenar con bandejas adicionales

Usted puede modificar las opciones de almacenamiento de su aparato colocando bandejas adicionales.

Aparato de 18”: 62 botellas de tamaño estándar

Aparato de 24”: 99 botellas de tamaño estándar

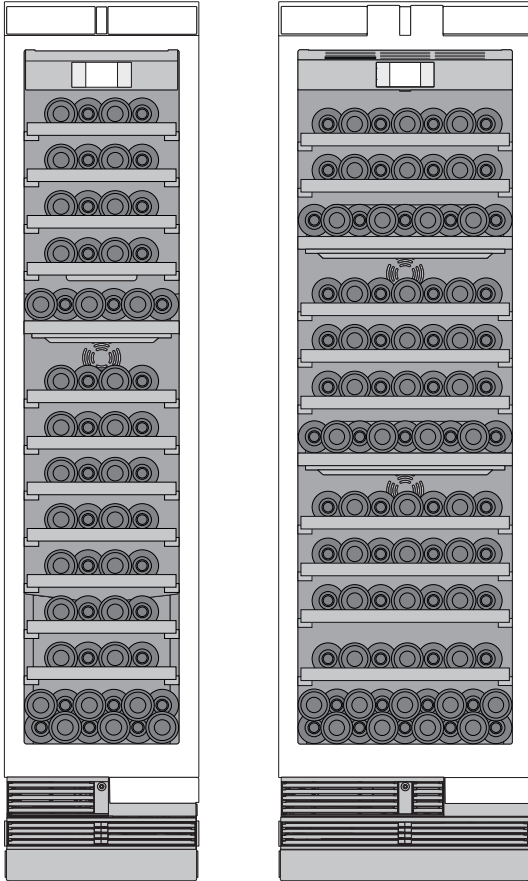

Ejemplos de almacenamiento para botellas de diferentes tamaños

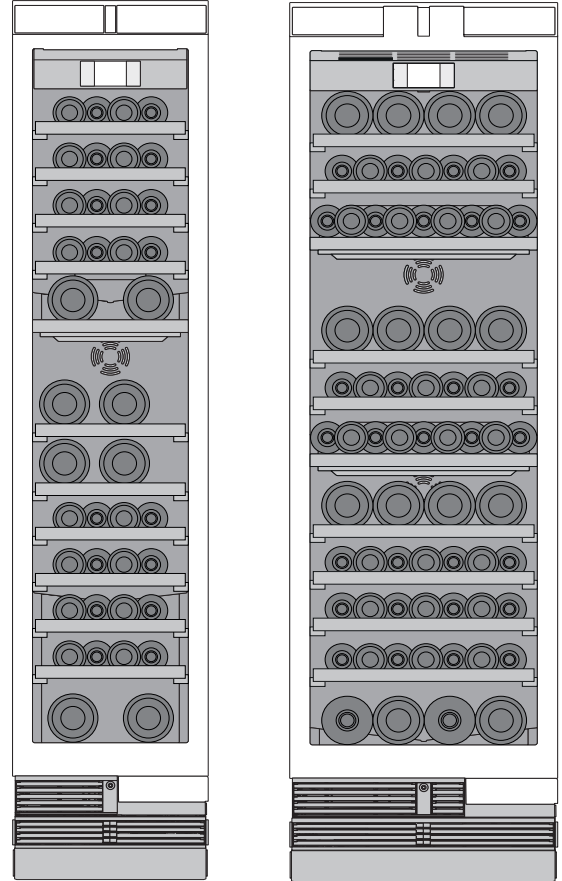

Consejos prácticos para almacenar las botellas de vino

- Desempacar las botellas de vino. No almacenarlas en cajas o cartones en el compartimento para almacenar vinos.
- En las botellas con corcho natural que están almacenadas por más de 4 semanas, puede ocurrir que el corcho natural se contraiga debido a un grado de humedad excesivamente bajo. Para evitar esto, almacene las botellas viejas de vino de modo que el corcho esté siempre húmedo e incremente el grado de humedad del aire.
→ *"Grado de humedad."* en la página 54
- Las bandejas abiertas de botellas permiten la circulación permanente del aire. De este modo, el exceso de humedad se elimina rápidamente.
- Antes de consumir o servir un vino se recomienda "aclimatarlo" a la temperatura ambiente de la habitación (atemperados o 'chambrés'): por este motivo se sugiere sacar los vinos rosados del aparato unas 2–5 horas antes y los tintos 4–5 horas antes, a fin de que tengan la temperatura ideal de consumo. Por el contrario, el vino blanco se lleva directamente a la mesa. El cava y el champán deben enfriarse brevemente en el refrigerador antes del consumo.
- Tenga presente que los vinos deberán almacenarse siempre a una temperatura ligeramente más baja que su temperatura de servicio ideal, dado que al servirlos en la copa, su temperatura aumenta inmediatamente.

Temperaturas de consumo

La temperatura de servicio correcta de un vino es un factor decisivo y determinante para su sabor y el placer de su degustación.

Para servir el vino se recomiendan las siguientes temperaturas de consumo:

Tipo de vino	Temperatura de consumo
Grandes vinos de Burdeos, tintos	65 °F (18 °C)
Côtes du Rhône tintos, Barolo	64 °F (17 °C)
Grandes vinos Burgunder tintos, vinos de Burdeos tintos	61 °F (16 °C)
Vino de Oporto	59 °F (15 °C)
Vinos jóvenes Burgunder, tintos	57 °F (14 °C)
Vinos tintos jóvenes	54 °F (12 °C)
Jóvenes vinos Beaujolais, todos los vinos blancos con poco azúcar residual	52 °F (11 °C)
Todos los vinos blancos, grandes vinos Chardonnay	50 °F (10 °C)
Vino de jerez	49 °F (9 °C)
Vinos blancos jóvenes a partir de cosecha tardía	46 °F (8 °C)
Vinos blancos Loire, Entre-deux-Mers	45 °F (7 °C)

Limpiar

ATENCION

EVITAR DAÑOS AL APARATO Y PIEZAS DEL EQUIPAMIENTO.

- No utilizar detergentes y disolventes que contengan arena, cloro o ácidos.
- No emplear esponjas abrasivas. En las superficies metálicas podría producirse corrosión.
- No limpiar nunca las bandejas y recipientes en el lavavajillas. Las piezas pueden deformarse.

Limpiar la pantalla

Debido al cambio de temperaturas y de la humedad del aire podrían empañarse los controles.

Para la limpieza, active el bloqueo para limpieza.

→ "Bloqueo de limpieza" en la página 54

Para la limpieza utilice un paño de microfibra limpio.

Limpiar el interior del aparato

Proceder como se indica a continuación:

1. Pulse el **interruptor principal de encendido/apagado**.
2. Retirar las botellas y, siempre que sea posible, almacenarlas en un lugar frío.
3. Limpie el aparato con un paño suave, agua templada y un poco de jabón líquido de pH neutro.

ATENCION

El agua de lavado no debe entrar en la iluminación o por el agujero de drenaje a la zona de evaporación.

4. Limpie la junta de la puerta con agua limpia y séquela bien.
5. Vuelva a encender el aparato e introduzca las botellas.

Limpiar los accesorios

Para la limpieza, extraer los elementos variables del aparato.

→ "Equipamiento" en la página 53

Indicación para la conservación de superficies de acero inoxidable

Para la conservación y limpieza de las superficies de acero inoxidable sólo utilice productos de limpieza apropiados para acero inoxidable y un paño de limpieza para acero inoxidable.

Puede adquirir un paño de limpieza apropiado para acero inoxidable a través del servicio posventa.

La conservación de la superficie de acero inoxidable debe realizarse en dirección de la estructura a fin de evitar arañazos visibles.

Ruidos

Ruidos normales

Zumbido: Un motor está en marcha, por ejemplo, unidad de refrigeración, ventilador.

Burbujear, zumbir o borbotear: el refrigerante fluye a través de los tubos.

Cliquear: motor, interruptor o válvulas de solenoide, un interruptor de encendido o apagado.

Evitar ruidos

El aparato está desnivelado: Nivelar el aparato con ayuda de un nivel de burbuja. Modifique la altura de las patas de ajuste. Si las patas de ajuste se han extendido por completo, pero el aparato continúa desnivelado, coloque p. ej. una placa delgada de madera por debajo.

Los recipientes, bandejas o estantes vibran o están atascados: Verificar los elementos desmontables y, en caso necesario, colocarlos nuevamente.

Las botellas o recipientes entran en contacto mutuo: Separar un poco las botellas o los recipientes.

Iluminación

Su aparato está equipado con una iluminación LED exenta de mantenimiento.

Sólo el Servicio al cliente o el personal autorizado puede reparar la iluminación.

¿Qué hacer en caso de avería?

Antes de llamar al Servicio al cliente, intente solucionar el problema, utilizando esta tabla.

Aparato

La temperatura difiere considerablemente del valor ajustado.	
	<p>Apagar el aparato durante 5 minutos. → "Apagar y cerrar el aparato" en la página 54</p> <p>Si la temperatura es demasiado alta, vuelva a comprobarla después de unas pocas horas.</p> <p>Si la temperatura es demasiado baja, vuelva a comprobarla al día siguiente.</p>
No se ilumina ninguna indicación.	
El enchufe no está correctamente insertado.	Conectar el enchufe.
El fusible se fundió.	Compruebe los fusibles.
Se interrumpió el suministro eléctrico.	Verificar si hay corriente.
El refrigerador se enciende con más frecuencia y durante más tiempo.	
El aparato se ha abierto con demasiada frecuencia.	No abrir la puerta del aparato innecesariamente.
Las rejillas de ventilación están cubiertas.	Eliminar la causa de la obstrucción.
El aparato no enfría, se iluminan la pantalla y la iluminación.	
El Modo Demo está activado.	<p>Desactive el Modo Demo. → "Encender o apagar el Modo Demo" en la página 57</p>
La puerta no se abre al presionarla.	
Un modo especial ha desconectado la apertura automática de la puerta.	<p>En ese caso, tire desde abajo por debajo de la placa del mueble para abrir la puerta o desconecte el modo especial. → "Activar o desactivar el Modo Sábado" en la página 57</p>
El sistema jalar-para-abrir está conectado.	<p>Cambie el aparato al sistema empujar-para-abrir. → "Apertura automática de puerta" en la página 56</p>
La potencia necesaria de desbloqueo está ajustada a una fuerza excesiva.	<p>Seleccione un ajuste más bajo para la potencia necesaria de desbloqueo. → "Apertura automática de puerta" en la página 56</p>
El fusible se fundió.	Compruebe los fusibles.
Se interrumpió el suministro eléctrico.	Verificar si hay corriente.

Servicio al cliente

En caso de no poder reparar la avería, póngase en contacto con el Servicio al cliente. Siempre encontramos una solución adecuada, y también evitamos visitas innecesarias de los técnicos.

Los datos de contacto de los centros de servicio más cercanos se pueden encontrar aquí o en el directorio adjunto de servicios al cliente.



Al llamar por favor indique el número de producto (E-Nr.) y el número de fabricación (FD) de su unidad, que se encuentran en la placa de características del aparato.

→ *"Familiarizándose con el aparato" en la página 52*

Confíe en la experiencia del fabricante. De este modo, estará seguro de que la reparación es realizada por personal técnico especializado, que además, dispone de las piezas de repuesto originales para su electrodoméstico.

Autoprueba del aparato

Su aparato dispone de un programa automático de autoprueba que le indica las fallas, que su Servicio al cliente puede solucionar.

1. Pulsar la tecla  para abrir el menú **Ajustes**.
2. Con la tecla  desplazarse a la opción de menú **Autocomprobación**.
3. Iniciar la autocomprobación con la tecla . Comienza la autocomprobación.
4. Si existen errores, se mostrarán. En ese caso, siga las instrucciones.
5. El aparato se reinicia.
6. Durante 10 segundos aparece el mensaje de que la autocomprobación se ha completado.

Después de finalizar la autocomprobación, el aparato vuelve al modo de funcionamiento normal.

Solicitud de reparación y asesoramiento en caso de averías

Los datos de contacto de todos los países los encontrará en el directorio adjunto de Servicio al cliente.

EE.UU.	1-800-735-4328	Llamada gratis en los EE.UU.
CA	1-800-735-4328	

8001161977
en-us, fr-ca, es-mx (0010)



Thermador[®]
1901 Main Street, Suite 600, Irvine, CA 92614 • 1-800-735-4328
www.thermador.com • © 2020 BSH Home Appliances Corporation