

WARNING

To avoid electric shock, which can cause death or severe personal injury, do not connect your refrigerator to an electrical power source until you have completed Step 3 of these instructions.

Tools Necessary:

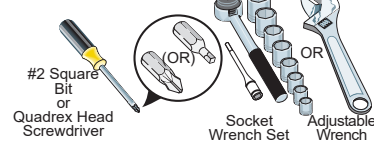

NOTE

These installation instructions are provided only as a possible customer option. We recommend you use a service or kitchen contracting professional to install your refrigerator.

1 Prepare The Installation Site

Include these minimum guidelines in your site preparation:

- Choose a place near a grounded electrical outlet.
- Do not use an extension cord or an adapter plug.
- Avoid direct sunlight and close proximity to a range, dishwasher or other heat source.
- Floor should be level and able to support a fully loaded refrigerator.

Allow the following clearances for ease of installation, proper air circulation, and plumbing and electrical connections:

Sides & Top: 3/8 in.
Rear: 1 in.

NOTE

Information about cabinetry construction for your new appliance is available for contractors. Call 1-800-374-4432.

CAUTION

Room temperatures below 55°F (13°C) or above 110°F (43°C) will impair cooling ability of your refrigerator's compressor.

2 Transport Refrigerator To Site

By now, you have already removed your refrigerator's shipping carton. You may still need to use a hand truck to move it through close spaces or entrances. If the refrigerator is larger than an entrance, consider 2 options:

- Remove the entrance door if one exists.
- Remove the refrigerator doors (see how in your Use & Care Guide).

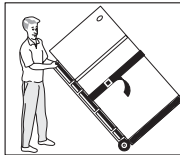

When using a hand truck:

- Load refrigerator from side of cabinet only.
- Do not run retaining straps over handles.
- Do not overtighten retaining straps.
- Never use refrigerator handles to move the refrigerator.
- Remove packaging tape from doors only after the unit is in place.

CAUTION

Shifting the refrigerator from side to side may damage flooring.

3 Water Supply Connection

NOTE

Automatic ice makers are optional accessories that may be installed in most at any time. Visit www.frigidaire.com for information about Ice Maker Kit 117000.

What you will need:

- Basic Tools: adjustable wrench, flat-blade screwdriver, and Phillips™ screwdriver
- Access to a household cold water line with water pressure between 30 and 100 psi.
- A water supply line made of 1/4 inch (6.4 mm) OD, copper or stainless steel tubing. To determine the length of tubing needed, measure the distance from the ice maker inlet valve at the back of the refrigerator to your cold water pipe. Then add approximately 7 feet (2.1 meters), so the refrigerator can be moved out for cleaning (as shown).
- A shutoff valve to connect the water supply line to your household water system. DO NOT use a self-piercing type shutoff valve.
- Do not reuse compression fitting or use thread seal tape.
- A compression nut and ferrule (sleeve) for connecting a copper water supply line to the ice maker inlet valve.

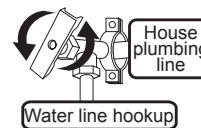

CAUTION

To avoid property damage:

- Use a water supply line made of stainless steel tubing or polyline.
- Ensure water supply complies with local plumbing codes.

NOTE

For homes with existing valves, Frigidaire recommends its Smart Choice® water line kit 5304437642 (with a 6 ft. stainless steel water line), and for homes without an existing valve, Frigidaire recommends its Smart Choice® water line kit 5304493869 (with a 6 ft. polyline water line). Please refer to www.frigidaire.com for more information.

To Connect Water Supply Line To the Ice Maker Inlet Valve:

- 1 Disconnect the refrigerator from the electric power source.
- 2 Place the end of water supply line into a sink or a bucket. Turn ON the water supply and flush the supply line until the water is clear. Turn OFF the water supply at the shutoff valve.
- 3 Remove the plastic cap from water valve inlet and discard the cap.
- 4 **If you use copper tubing**, slide brass compression nut, and then ferrule (sleeve) onto water supply line. Push water supply line into water valve inlet as far as it will go (1/4 in. / 6.4 mm). Slide ferrule (sleeve) into valve inlet and finger tighten compression nut onto valve. Tighten another 1/2 turn with a wrench; DO NOT overtighten. See Figure 1.
- 5 **If you use braided flexible stainless steel tubing**, the nut is already assembled on the tubing. Slide nut onto valve inlet and finger tighten nut onto valve. Tighten another 1/2 turn with a wrench; DO NOT overtighten. See Figure 2.
- 5 With steel clamp and screw, secure water supply line (copper tubing only) to rear panel of refrigerator as shown.
- 6 Coil excess water supply line (copper tubing only), about 2 1/2 turns, behind refrigerator as shown and arrange coils so they do not vibrate or wear against any other surface.
- 7 To turn ice maker on, press the ice maker's On/Off power switch so the LED is steadily illuminated.
- 8 Turn ON the water supply at the shutoff valve and tighten any connections that leak.
- 9 Reconnect refrigerator to an electrical power source.

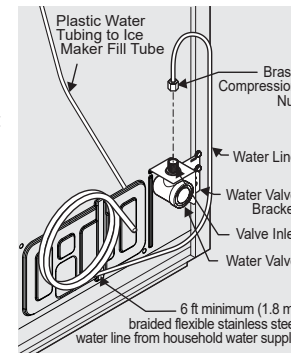

Figure 1

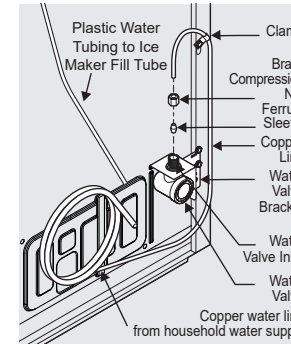

Figure 2

NOTE

- The ice maker's fill valve may operate noisily if the household water supply is shut off.
- After ensuring no water leaks exist at any connection, be sure to check for leaks again in 24 hours.

4 Final Positioning of Refrigerator

If possible, use a hand truck to position the refrigerator directly in front of its cabinet enclosure.

Be careful not to move the refrigerator beyond its water supply (copper tubing) connections.

Plug in the power cord, and push the refrigerator straight back into place.

IMPORTANT

If you are installing your refrigerator without connecting it to a water supply (some models), make sure the ice maker's power switch is turned Off (see the Use & Care Guide for more details).

CAUTION

- Shifting the refrigerator from side to side may damage flooring.
- Do not block the lower front of your refrigerator. Sufficient air circulation is essential for proper operation.

- All 4 corners of the cabinet must rest firmly on the floor.
- The cabinet should be level at the front and rear.
- The refrigerator must be installed on a floor that is level and strong enough to support a fully loaded refrigerator.

Setting the Anti-tip device:

The Anti-tip brackets are located on the lower front corners of the cabinet. Lower the Anti-tip on each side clockwise until they contact the floor. **Do not raise the cabinet.**

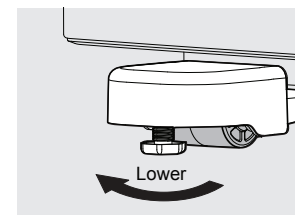

Anti-Tip Bracket

WARNING

The anti-tip device must be installed according to the instructions in your Use & Care Manual. Failure to do so will result in injury.

5 Remove Internal Shipping Materials

We use packing foam, clips and tape to secure the internal parts of your refrigerator for shipping. Once the refrigerator is in position, you can remove this material.

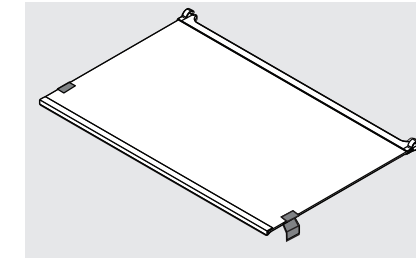

Location of these materials may vary depending on your model.

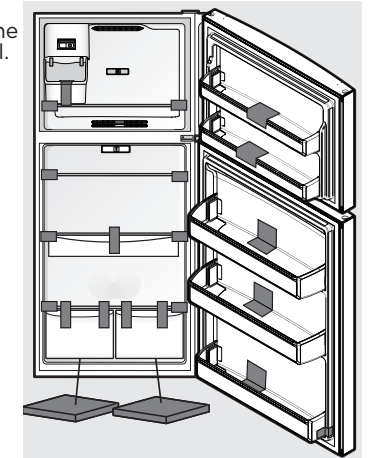

6 controls

When changing controls, wait 24 hours before making additional adjustments.

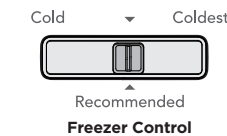

Recommended

Freezer Control

NOTE

Allow 15 minutes for compressor to start after initial start up or power interruption.



Refrigerator Control (Gallery/Professional Models)

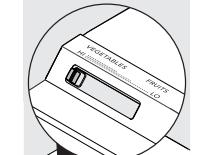

Humidity Control

7 Door Removal (if necessary)

If you need to remove the doors to get your refrigerator into the house, please see **DOOR REMOVAL** in your Use & Care Manual.

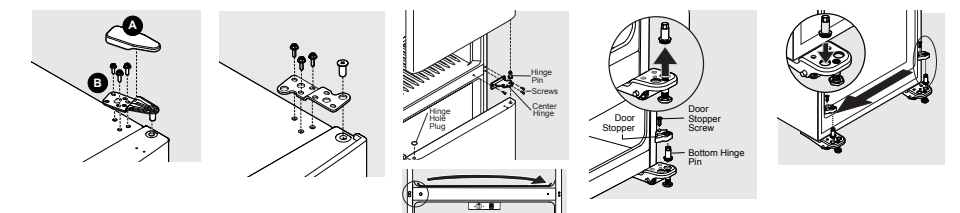

8 Installation Checkoff List

Doors

- Handles are secure and tight (some models)
- Door seals completely to cabinet on all sides
- Freezer door is level across the top

Leveling

- Refrigerator is level, side to side and tilted 1/4 in. (6 mm) front to back
- Cabinet is set solid on all corners
- Anti-tip bracket set

Electrical Power

- House power turned on
- Refrigerator plugged in

Ice Maker

- House water supply connected to refrigerator (ice maker installed)
- No water leaks present at all connections - recheck in 24 hours
- Ice Maker is turned ON (ice maker installed)

Final Checks

- Shipping material removed
- Fresh Food and Freezer controls set
- Registration Card sent in

⚠ ADVERTENCIA

Para evitar choques eléctricos, los cuales pueden causar la muerte o lesiones graves, no conecte el refrigerador al suministro eléctrico hasta haber completado el paso 3 de estas instrucciones.

Herramientas necesarias:

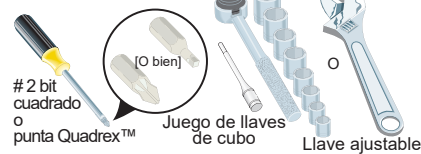

📌 NOTA

Estas instrucciones de instalación se ofrecen sólo como una opción adicional para el consumidor. Le recomendamos contratar a un técnico profesional de servicio o de instalación de cocinas para instalar el refrigerador.

1 Prepare el lugar de instalación

Incluya estas pautas mínimas para la preparación del sitio de instalación:

- Elija un lugar que se encuentre próximo a un tomacorriente con conexión a tierra.
- No use un cable de extensión ni un adaptador.
- Evite la luz solar directa y la proximidad a una estufa, lavavajillas o cualquier otra fuente de calor.
- El piso debe estar nivelado y debe poder soportar la carga de un refrigerador lleno.

Deje los siguientes espacios libres para facilitar la instalación del refrigerador, la circulación adecuada del aire y las conexiones eléctricas y de plomería:

Parte superior y costados: 9.53 mm (3/8")
Parte trasera: 25.40 mm (1")

2 Transporte el refrigerador al lugar de instalación

En este punto ya retiró la de empaque del refrigerador. Es posible que aún necesite una carretilla para moverlo a través de entradas o espacios estrechos. Si el refrigerador es más grande que la entrada, considere 2 opciones:

- Retire la puerta de la entrada (si existe).
- Retire las puertas del refrigerador (consulte las instrucciones en la Guía de uso y cuidado).

Cuando use una carretilla:

- Levante el refrigerador por el costado solamente.
- No coloque los amarres de seguridad sobre las manijas.
- No apriete demasiado los amarres.
- Nunca use las manijas del refrigerador para moverlo.
- Retire la cinta empaque de las puertas sólo después de que esté en su ubicación final.

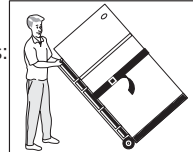

3 Conecte el suministro de agua

📌 NOTA

Los fabricantes de hielo automáticos son accesorios opcionales que pueden instalarse en la mayoría de los modelos en cualquier momento. Visitar www.frigidaire.com para obtener información sobre el kit para fabricar hielo 117000.

Qué necesitará:

- Herramientas básicas: llave ajustable, destornillador de punta plana y destornillador Phillips™.
- Acceso a una tubería de suministro de agua fría que tenga una presión de 30 a 100 psi.
- Una línea de suministro de agua hecha de 1/4" (6.4 mm) de diámetro externo, cobre o tubería de acero inoxidable. Para determinar la longitud del tubo necesario, mida la distancia desde la válvula de entrada de la fábrica de hielo en la parte posterior del refrigerador hasta su tubería de agua fría. Luego, agregue aproximadamente 7 pies (2,1 metros), de modo que el refrigerador pueda sacarse para limpiarlo (como se muestra).
- Una válvula de cierre para conectar la línea de suministro de agua al sistema de agua de su hogar. NO utilice una válvula de cierre de tipo autopercutor.
- No reutilice el accesorio de compresión ni utilice cinta de sellado de roscas.
- Una tuerca de compresión y un casquillo (manguito) para conectar una línea de suministro de agua de cobre a la válvula de entrada de la fábrica de hielo.



⚠ PRECAUCIÓN

A fin de evitar daños materiales:

- Use una línea de suministro de agua hecha de tubería de acero inoxidable o polilínea.
- Asegúrese de que el suministro de agua cumpla con los códigos de plomería locales.

📌 NOTA

Para hogares con válvulas existentes, Frigidaire recomienda su kit de línea de agua Smart Choice® 5304437642 (con una línea de agua de acero inoxidable de 6 pies), y para hogares sin una válvula existente, Frigidaire recomienda su kit de línea de agua Smart Choice® 5304493869 (con 6 línea de agua de polilínea). Consulte www.frigidaire.com para obtener más información.

Para conectar la línea de suministro de agua a la válvula de entrada del productor de hielo:

- 1 Desconecte el refrigerador de la fuente de energía eléctrica.
- 2 Coloque el extremo de la línea de suministro de agua en el fregadero o cubeta. Encienda el suministro de agua y lave la línea de suministro hasta que el agua esté limpia. Apague el suministro de agua en la válvula de cierre.
- 3 Retire la tapa de plástico de la entrada de la válvula de agua y deseche la tapa.
- 4 **Si usa tubería de cobre** - deslice la tuerca de compresión de latón, luego la férula (manguito) en la línea de suministro de agua. Empuje la línea de suministro de agua en la entrada de la válvula de agua hasta el tope (1/4" / 6.4 mm). Deslice la férula (manguito) en la entrada de la válvula y apriete a mano la tuerca de compresión en la válvula. Aprieta otra media vuelta con una llave; NO apriete demasiado. Vea la figura 1.
- 5 Con la abrazadera y el tornillo de acero, asegure la línea de suministro de agua (solo tubos de cobre) al panel posterior del refrigerador como se muestra.
- 6 Enrolle la línea de suministro de agua en exceso (solo tubería de cobre), aproximadamente 2 1/2 vueltas, detrás del refrigerador como se muestra y coloque las bobinas para que no vibren ni se desgasten contra ninguna otra superficie.
- 7 Para encender la fábrica de hielo, presione el interruptor de encendido / apagado de la fábrica de hielo para que el LED se ilumine constantemente.
- 8 Abra el suministro de agua en la válvula de cierre y ajuste las conexiones que tengan fugas.
- 9 Vuelva a conectar el refrigerador a la fuente de energía eléctrica.



figura 1



figura 2

📌 NOTA

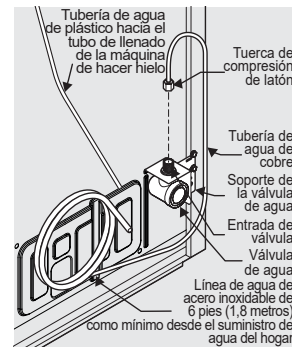
- La válvula de llenado del fabricante de hielo puede generar ruido si el suministro de agua está cerrado.
- Después de asegurarse de que no existan escapes de agua en ninguna de las uniones, vuelva a realizar esta verificación a las 24 horas.

4 Colocación del refrigerador en su ubicación final

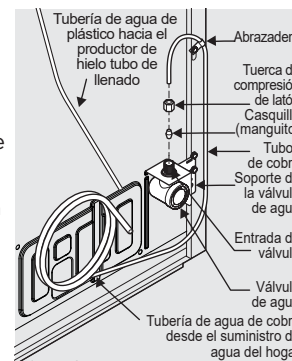
De ser posible, use una carretilla para colocar el refrigerador directamente delante de su alojamiento.

Tenga cuidado de no mover el refrigerador más allá de las conexiones del suministro de agua (tuberías de cobre).

Enchufe el cordón y empuje el refrigerador derecho hacia atrás hasta que quede en su lugar.

➡ IMPORTANTE

Si va a instalar el refrigerador sin conectarlo al suministro de agua (algunos modelos), asegúrese de que el interruptor del fabricante de hielo esté apagado (consulte la Guía de uso y cuidado para obtener más detalles).

- Las 4 esquinas de la unidad deben descansar firmemente sobre el piso.
 - La unidad debe estar nivelada en la parte delantera y trasera.
 - El refrigerador debe ser instalado en un piso que tenga la superficie nivelada y que resista el peso del refrigerador completamente cargado.
- Configuración del dispositivo antivuelco:**
Los soportes antivuelco se encuentran en las esquinas frontales inferiores del gabinete. Baje el antivuelco en cada lado hacia la derecha hasta que entren en contacto con el piso.
No levante el armario.

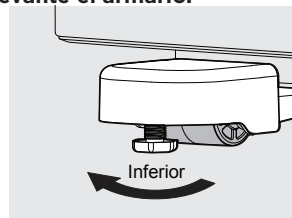

Soporte antivuelco

⚠ ADVERTENCIA

El soporte antivuelco debe instalarse siguiendo las instrucciones del Manual de uso y mantenimiento; de lo contrario, se corre riesgo de lesión.

5 Retire el material de empaque interno

Usamos espuma de embalaje, clips y cinta para fijar las piezas internas del refrigerador para su transporte. Una vez que el refrigerador esté instalado en su lugar, puede retirar este material.

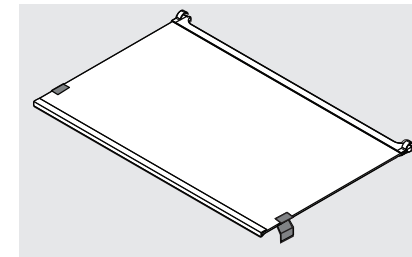

La ubicación de estos materiales puede variar según el modelo.

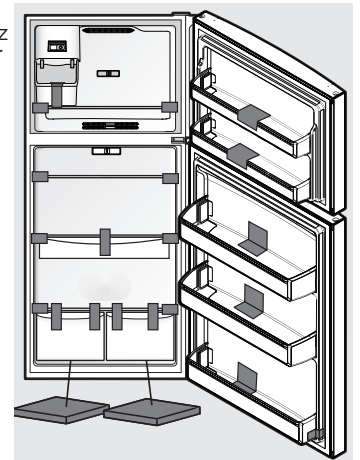

6 Controles

Cuando cambie los controles, espere 24 horas antes de realizar cambios adicionales.

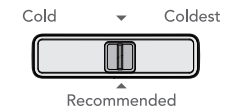

Control de congelación

📌 NOTA

Deje que transcurran 15 minutos para que se inicie el compresor después del arranque inicial o de un corte de alimentación.



Control del refrigerador (modelos Gallery/Professional)

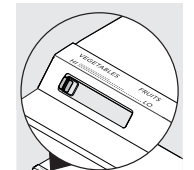

Control de humedad

7 Desinstalación de la puerta (si es necesario)

Si debe retirar las puertas para que el refrigerador quepa por la puerta, consulte las **DESINSTALACIÓN DE LA PUERTA** de la guía de uso y cuidado.

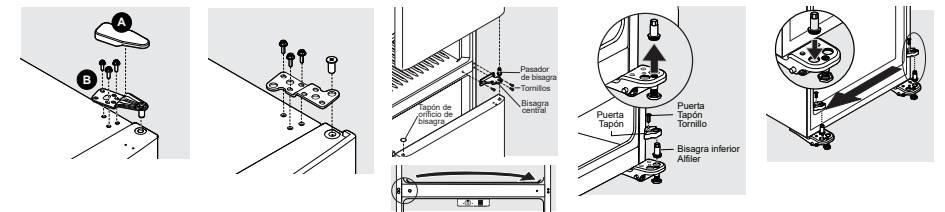

8 Lista de verificación de instalación

Puertas

- Las manijas están bien colocadas y firmes (algunos modelos)
- La puerta se cierra bien contra el refrigerador en todos los lados
- La puerta del congelador está nivelada en la parte superior.

Nivelación

- El refrigerador está nivelado de lado a lado e inclinado 1/4" (6 mm) de adelante hacia atrás
- El refrigerador descansa firmemente sobre sus 4 esquinas
- Conjunto de soporte antivuelco

Suministro eléctrico

- El suministro eléctrico del hogar está activado

Fabricador de hielo

- El suministro de agua está conectado al refrigerador (máquina de hielo instalada)
- No hay goteos en ninguna de las conexiones - vuelva a revisar después de 24 horas
- El fabricante de hielo está ENCENDIDO (máquina de hielo instalada)

Inspección final

- Material de empaque removido
- Controles del refrigerador y congelador ajustados
- Tarjeta de registro enviada

AVERTISSEMENT

Pour éviter des chocs électriques susceptibles de causer de graves blessures ou la mort, ne branchez pas votre réfrigérateur à une source d'alimentation en électricité avant d'avoir terminé l'étape 3 de ces instructions.

Outils nécessaires:

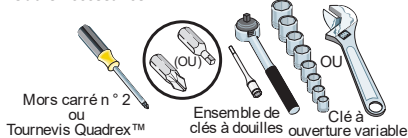

REMARQUE

Ces instructions d'installation ne sont fournies que pour vous donner la possibilité d'installer l'appareil vous-même. Toutefois, nous recommandons de faire appel à un technicien qualifié pour installer votre réfrigérateur.

1 Préparation de l'emplacement

Tenez compte des éléments suivants dans la préparation de l'emplacement d'installation :

- Placez l'appareil près d'une prise électrique mise à la terre.
- N'utilisez pas de rallonge électrique ni de fiche d'adaptation.
- Évitez d'exposer le réfrigérateur aux rayons directs du soleil et ne l'installez pas près d'une cuisinière, d'un lave-vaisselle ou de toute autre source de chaleur.
- Le plancher doit être de niveau et doit pouvoir supporter un réfrigérateur rempli à pleine capacité.

Prévoyez les dégagements suivants pour faciliter l'installation, assurer une circulation d'air appropriée et accorder la plomberie et les branchements électriques :

Côtés et dessus : 3/8 po.
Arrière : 1 in.

2 Transport du réfrigérateur vers son emplacement d'installation

À cette étape, vous avez déjà enlevé l'emballage d'expédition du réfrigérateur. Il se peut que vous ayez encore besoin d'un chariot manuel pour le déplacer dans des passages ou des espaces restreints. Si le réfrigérateur est plus large qu'une entrée, vous avez 2 options :

- Enlevez la porte d'entrée, s'il y en a une.
- Enlevez les portes du réfrigérateur (reportez-vous au guide d'utilisation et d'entretien pour des instructions détaillées).

Lorsque vous utilisez un chariot manuel :

- Installez le réfrigérateur sur le chariot seulement du côté de ses parois latérales.
- Ne faites pas passer de courroies de retenue par-dessus les poignées.
- Ne serrez pas trop les courroies de retenue.
- Ne déplacez jamais le réfrigérateur par ses poignées.
- Enlever l'expédition du ruban des portes seulement après avoir mis l'appareil en place.

ATTENTION

Le déplacement latéral du réfrigérateur peut endommager le revêtement de sol.

3 Raccordement de l'alimentation en eau

REMARQUE

Les machines à glaçons automatiques sont des accessoires optionnels que vous pouvez installer à tout moment dans la plupart des modèles. Visitez www.frigidaire.com pour obtenir des informations sur Ice Maker Kit I17000.

Ce dont vous aurez besoin:

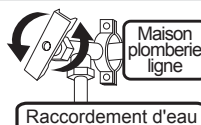

- Outils de base : clé à molette, tournevis à lame plate et tournevis Phillips™.
- Un accès à une canalisation d'eau froide dotée d'une pression située entre 206,8 et 689,5 kPa (de 30 à 100 lb/po²).
- Une conduite d'alimentation en eau faite de tubes en cuivre ou en acier inoxydable d'un diamètre extérieur de 6,4 mm (1/4 de pouce). Pour déterminer la longueur de tube nécessaire, mesurez la distance entre la vanne d'entrée de la machine à glaçons située à l'arrière du réfrigérateur et votre conduite d'eau froide. Ajoutez ensuite environ 2,1 mètres (7 pieds) afin que le réfrigérateur puisse être sorti pour le nettoyage (comme indiqué).

- Un robinet d'arrêt pour le raccord situé entre la conduite d'eau du système de distribution domestique et la conduite d'alimentation du réfrigérateur. N'utilisez pas de robinets d'arrêt auto-perceur.
- Ne réutilisez pas le raccord à compression et n'utilisez pas de ruban d'étanchéité pour filetage.
- Un écrou de compression et une virole (manchon) pour connecter une conduite d'alimentation en cuivre à la vanne d'entrée de la machine à glaçons.

REMARQUE

Frigidaire recommande le kit de conduite d'eau Smart Choice® 5304437642 (avec une conduite d'eau en acier inoxydable de 6 pieds), et pour les maisons sans vanne existante, Frigidaire recommande le kit de conduite d'eau Smart Choice® 5304493869 ligne d'eau polypropylène. Veuillez consulter www.frigidaire.com pour plus d'informations.

Pour connecter la conduite d'alimentation en eau à la vanne d'admission de la machine à glaçons

- Débranchez le réfrigérateur de la source d'alimentation électrique.
- Placez l'extrémité de la conduite d'alimentation en eau dans l'évier ou le seau. Ouvrez l'alimentation en eau et rincez la conduite jusqu'à ce que l'eau soit claire. Fermez l'alimentation en eau au robinet d'arrêt.
- Retirez le capuchon en plastique de l'entrée de la vanne d'eau et jetez-le.
- Si vous utilisez un tube en cuivre** - Faites glisser l'écrou à compression en laiton, puis emballez (manchon) sur la conduite d'alimentation en eau. Poussez la conduite d'alimentation en eau dans l'entrée du robinet d'eau aussi loin que possible (1/4 pouce / 6,4 mm). Faites glisser la virole (manchon) dans l'entrée de la vanne et serrez l'écrou de compression à la main sur la vanne. Serrez un autre demi-tour avec une clé; Ne pas trop serrer. Voir la figure 1.
- Si vous utilisez un tube en acier inoxydable flexible tressé** - L'écrou est déjà assemblé sur le tube. Faites glisser l'écrou sur l'entrée de la vanne et serrez à la main l'écrou sur la vanne. Serrez un autre demi-tour avec une clé; Ne pas trop serrer. Voir la figure 2.
- Avec le collier en acier et la vis, fixez la conduite d'alimentation en eau (tube en cuivre uniquement) au panneau arrière du réfrigérateur, comme indiqué.
- Enroulez la conduite d'alimentation en excès (tubes en cuivre uniquement), d'environ 2 1/2 tours, derrière le réfrigérateur, comme indiqué, et des serpentins disposés de manière à ce qu'ils ne vibrent pas et ne s'usent pas sur une autre.
- Pour allumer la machine à glaçons, appuyez sur le bouton marche / arrêt de la machine à glaçons pour que le voyant reste allumé.
- Ouvrez l'alimentation en eau au robinet d'arrêt et serrez tous les raccords qui fuient.
- Rebranchez le réfrigérateur à la source d'alimentation électrique.

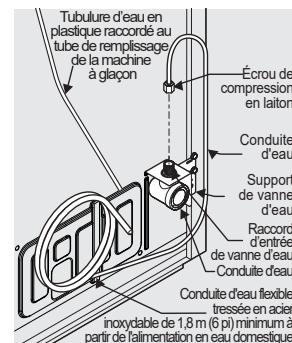

Figure 1

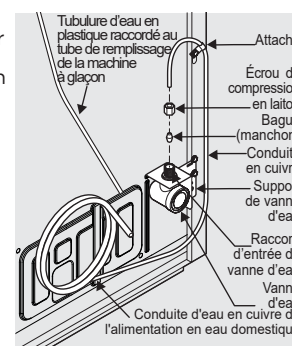

Figure 2

REMARQUE

- Il se peut que la soupape de remplissage de la machine à glaçons fonctionne bruyamment si le système de distribution d'eau domestique est fermé.
- Après vous être assuré qu'il n'y ait aucune fuite d'eau au niveau des raccords, vérifiez à nouveau l'absence de fuite 24 heures plus tard.

4 Emplacement final de réfrigérateur

Si possible, utilisez un chariot manuel pour installer le réfrigérateur directement devant l'espace prévu entre les armoires.

Prenez soin de ne pas déplacer le réfrigérateur au-delà de la longueur des raccords d'alimentation en eau (conduite en cuivre).

Branchez le cordon d'alimentation, puis poussez le réfrigérateur tout droit en place.

IMPORTANT

Si vous installez votre réfrigérateur sans le raccorder à une conduite d'alimentation en eau (certains modèles), assurez-vous que l'interrupteur de la machine à glaçons est en position d'arrêt (Off) (reportez-vous au guide d'utilisation et d'entretien pour plus de détails).

- Les 4 coins de la caisse doivent reposer fermement sur le plancher.
- Le cabinet devrait être égal au devant et à l'arrière.
- Le réfrigérateur doit être installé sur un plancher à niveau et assez solide pour supporter le poids d'un réfrigérateur rempli à sa pleine capacité.

Réglage du dispositif anti-basculement :

Les supports anti-renversement sont situés sur les coins avant inférieurs de l'armoire. Abaissez l'anti-renversement de chaque côté dans le sens des aiguilles d'une montre jusqu'à ce qu'ils touchent le sol. **Ne pas soulever l'armoire.**

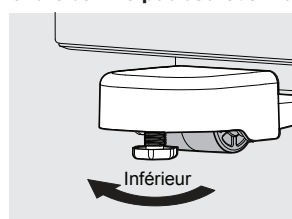

Support anti-basculement

AVERTISSEMENT

Le dispositif anti-basculement doit être installé conformément aux instructions présentées dans votre guide d'utilisation et d'entretien. Tout manquement à cette règle entraînera des blessures.

5 Enlèvement du matériel d'expédition intérieur

Nous utilisons de la mousse, l'agrafe et du ruban d'emballage pour protéger les pièces internes de votre réfrigérateur durant l'expédition. Une fois que votre réfrigérateur est installé, vous pouvez enlever le matériel d'expédition.

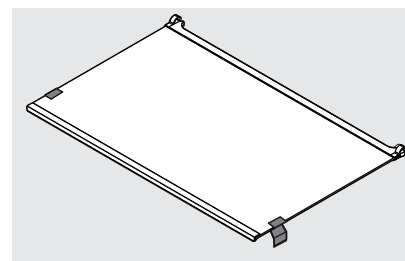

L'emplacement du matériel d'expédition peut varier selon le modèle.

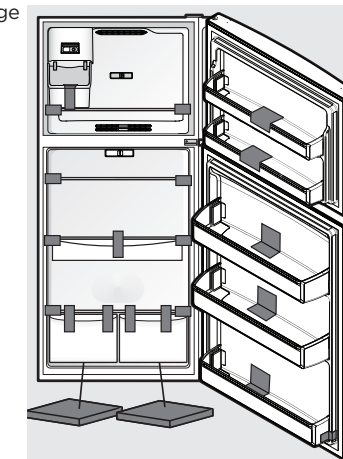

6 Commandes

Lorsque vous modifiez les réglages des commandes, attendez 24 heures avant d'effectuer d'autres changements.

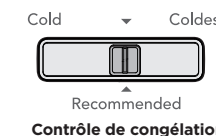

Recommandé

Contrôle de congélation

REMARQUE

Attendez 15 minutes pour que le compresseur redémarré après un premier démarrage ou une coupure de courant.



Contrôle du réfrigérateur (Gallery/Professional modèles)

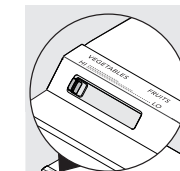

Contrôle de l'humidité

7 Dépose de la porte (si nécessaire)

Si vous devez enlever les portes de votre réfrigérateur pour le faire entrer dans votre demeure, veuillez vous reporter à la section Dépose de la porte qui se trouve dans le guide d'utilisation et d'entretien.

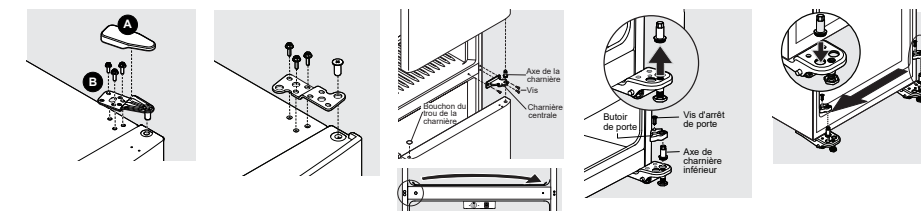

8 Liste de vérification de l'installation

Portes

- Les portes ferment hermétiquement sur tous les côtés de la caisse (certains modèles)
- Les portes ferment hermétiquement sur tous les côtés de la caisse
- La porte du congélateur est de niveau tout le long de la partie supérieure

Mise à niveau

- Les côtés du réfrigérateur sont de niveau.
- Le réfrigérateur est incliné vers l'arrière de 6 mm (1/4 po)
- Les quatre coins de la caisse reposent fermement sur le plancher
- Embout anti-basculement support

Alimentation en électricité

- Le système électrique de la maison est sous tension
- Le réfrigérateur est branché

Machine à glaçons

- Le système d'alimentation en eau est raccordé au réfrigérateur (machine à glaçons installée)
- Il n'y a aucune fuite au niveau des raccords - seconde vérification 24 heures plus tard
- La machine à glaçons est en marche (machine à glaçons installée)

Vérifications finales

- Le matériel d'expédition est enlevé
- Les commandes des compartiments réfrigérateur et congélateur sont réglées
- La carte d'enregistrement est envoyée