

BERTAZZONI

REFRIGERATOR
USER MANUAL

EN

RÉFRIGÉRATEUR
MANUEL D'UTILISATION

FR

REFRIGERADOR
MANUAL DEL USUARIO

ES



REF...BMBl...TT Series



1 IMPORTANT SAFETY AND ENVIRONMENTAL INFORMATION	4
1.1 For your safety	4
1.2 Important information when using the appliance	5
1.3 Caring for the environment	6
1.4 Cleaning, sanitising and maintaining the ice	6
1.5 Information for regulatory authorities	7
1.6 To save energy	7
1.7 Warning and danger	8
2 INSTALLATION	10
2.1 Installation	10
2.2 Connecting to the water system	10
2.3 Connecting to the electrical power supply	11
2.4 Refrigerant	11
3 BEFORE STARTING	12
3.1 Know your refrigerator	12
3.2 Manufacturer's liability	12
3.3 Technical support	12
3.4 Technical data	12
3.5 Product plate	13
3.6 Overview of main components	14
3.7 Electronic Control	15
3.8 Main control panel	15
4 SWITCHING THE APPLIANCE ON AND OFF	16
4.1 Switching on and off	16
4.2 How to adjust the temperature to meet different needs	18
4.3 Warning notifications on the display	19
5 CUSTOMIZING FUNCTIONS AND SETTINGS	20
5.1 Functions	20
5.2 Settings	26
6 INTERNAL LAYOUT	32
6.1 Internal layout (positioning, adjusting and removing components)	32
7 ACTIVATING AND USING THE ICE MAKER	33
7.1 Activating and using the Ice Maker	33
7.2 Water Filter	34
8 LIGHTING	35
8.1 Lighting	35
9 FOOD STORAGE	35
9.1 General instructions	35
9.2 How to best preserve food quality	36
9.3 Tips for food storage and preservation	37
10 CARE AND CLEANING	40
10.1 Care and Cleaning	40
10.2 Cleaning the interior	40
10.3 Cleaning of the ventilation grill, filter and condenser	41
11 TROUBLESHOOTING GUIDE	42
11.1 Troubleshooting Guide	42
11.2 Malfunction messages appearing on the display	44
12 LIMITED WARRANTY STATEMENT	45

1. IMPORTANT SAFETY AND ENVIRONMENTAL INFORMATION

1.1 For your safety

- > If this appliance is replacing an existing appliance which must be removed or disposed of, cut the old appliance's power supply cable. This will make it impossible to close the door and ensure that it does not become a dangerous trap for children. Take the same precaution at the end of the new appliance's lifespan.
- > This appliance is not designed to operate with external timers or with remote-control systems.
- > This appliance is designed to refrigerate beverages and foods and is intended for domestic use.
- > This appliance is for the refrigeration and cold storage of fresh and frozen foods in the home. Any other use is considered inappropriate.
- > The appliance must be installed according to the instructions in the Installation Guide. **Particular care should be taken not to obstruct the vent openings of the appliance or of the built-in units.**
- > The appliance features a concentrated lighting system with LED lamps. Do not stare at these lamps when they are on, as this could damage your vision. This warning is also included on the label attached to the inside of the refrigerator door.
- > When the freezer is operating, do not touch the interior stainless steel surfaces with wet or damp hands, as skin may stick to the very cold surfaces.
- > Do not use any type of electrical equipment inside of the food storage compartments.
- > When positioning the shelves, do not place fingers in the shelf slide guides.
- > Do not place containers of flammable liquid near the appliance.
- > Never attempt to extinguish a flame/fire with water: Turn off the appliance and cover the flame with a fireproof blanket.

- > Switch the appliance off completely and unplug the power supply cable during cleaning operations. If the plug is not easily reached, it is a good idea to turn off the breaker or remove the fuse that controls the receptacle that the appliance is connected to.
- > The packaging materials can be dangerous for children. Do not allow children to play with the plastic bags, plastic film or Styrofoam.
- > Any repairs must be performed by a qualified service technician.
- > This appliance is not intended for use by individuals (including children) with reduced physical or sensory capabilities or lack of experience and knowledge unless they are supervised or have been given instruction concerning the use of the appliance by a person responsible for their safety. Children should be supervised to ensure that they

do not play with the appliance.

- > Do not damage the appliance's refrigerant circuit pipes.
- > Do not store explosive substances, such as aerosol cans with a flammable propellant, inside this appliance.
- > If the power cord of this appliance is damaged, it must be replaced by the manufacturer, customer service or a similarly qualified person. Improper installations and repairs may put the user at considerable risk.
- > Repairs may be performed by the manufacturer, customer service or a similarly qualified person only.
- > Plug into a grounded 3-prong outlet.
- > Do not remove the ground prong.
- > Do not use an adapter.
- > Do not use an extension cord.
- > Disconnect power to all units before servicing.
- > If the power cord is damaged, it must be replaced by the manufacturer, its service agent or a similar qualified person in order to ensure against hazards.
- > Children should be supervised to ensure that they do not play with the appliance.
- > Do not modify this appliance.
- > Do not insert pointed metal objects (kitchen utensils or tools) into the slots in the appliance.
- > Do not touch (especially with wet hands) frozen products or put them in your mouth directly.
- > Do not store inflammable, explosive or volatile substances inside the appliance.
- > Do not store explosive substances, such as spray bottles with flammable propellants, in the appliance.
- > Bottles containing beverages with a high alcohol content must be tightly closed and stored vertically.
- > Organic compounds, acids and essential oils can corrode the seals and plastic surfaces if left in contact with them for extended periods.
- > Turn off the appliance and unplug it from the mains before cleaning or maintenance operations.
- > Do not pull on the cable to unplug the appliance.



Caution

Risk of Fire or Explosion:

- > This product uses flammable refrigerant.
- > Do not use mechanical devices to defrost the refrigerator.
- > Do not use chemicals for cleaning.
- > Do not pierce the refrigerant tubing.

**Note**

If the appliance is damaged or if you see a gas leak, please keep away from the gas. It may cause ice burn if it comes into contact with the skin.

**Note**

The type of gas used in the product is listed on the rating label, which is located on the left interior wall of the refrigerator.

**Warning**

Never attempt to burn the product as a means of disposal.

1.2 Important information when using the appliance

> Cleaning and maintenance meant to be performed by the user must not be carried out by unsupervised children.

> Never use electrical appliances inside the appliance (e.g. heater, electric ice maker, etc.). Explosion hazard!

> Never defrost or clean the appliance with a steam cleaner! The steam may penetrate electrical parts and cause a short-circuit. Risk of electric shock!

> Do not use pointed or sharp-edged implements to remove frost or layers of ice. You could damage the refrigerant tubes. Leaking refrigerant may cause eye injuries or ignite.

> Take care that no objects get stuck in the doors.

> Do not store products which contain flammable propellants (e.g. spray cans) or explosive substances in the appliance.

Explosion hazard!

> Do not stand on or lean heavily against the base of the appliance, its drawers or doors, etc.

> Before cleaning the appliance, pull out the power cord plug or switch off the fuse. Do not pull out the power cord plug by tugging on the power cord.

> Bottles containing beverages with a high alcohol content must be tightly closed and stored vertically.

> Keep plastic parts and the door seal free of oil and grease. Otherwise, parts and door seal will become porous.

> Never cover or block the appliance's ventilation openings.

> According to current regulations, children between 3 and 8 years of age may remove food from or load it into the appliance, but we highly discourage allowing children under 8 years of age to perform these operations or to use the appliance in general.

> Keep children under the age of 8 at a safe distance unless they are constantly supervised and make sure that they do not play with the appliance.

> Do not use mechanical, electrical or chemical devices other than those recommended by the manufacturer to speed up the defrosting process.

> Do not damage the cooling circuit (whether or not it can be accessed).

> Do not use electrical appliances inside food storage compartments unless these are of a type recommended by the manufacturer.

> In the event of damage to the cooling circuit, avoid the use of open flames and ventilate the area properly.

> Do not use the appliance or parts of it in any way other than those specified in this manual.

> Keeping the door open for long periods can cause the temperature in the appliance compartments to rise considerably.

> Perform cleaning of surfaces that may come into contact with food and of accessible drainage systems regularly.

> Store raw meat and fish in suitable containers in the refrigerator, so that it does not come into contact with other food or drip onto it.

> If the appliance is left empty for long periods of time, switch it off, thaw it, clean it, dry it and leave the door open to prevent the development of mould inside.

> Never rest sharp metal objects such as knives, forks, spoons and lids on the appliance during use.

> Do not use abrasive or corrosive cleaning agents (e.g. scouring powders, stain removers or metallic scouring pads and sponges) on glass parts.

> Do not sit on the appliance.

> Do not sit or lean on the door or on any open drawers.

> Do not put pressure on the door or use it to move the appliance.

> Do not use electrical appliances (e.g. hair dryers) or sprays for defrosting; the plastic parts could be damaged.

> Do not use the appliance to cool rooms for any reason.

> Always unplug the appliance in the event of a malfunction or when performing cleaning or maintenance.

> Do not keep liquids in tins or glass containers in the freezer.

> Do not place heavy objects on top of the appliance.

1. IMPORTANT SAFETY AND ENVIRONMENTAL INFORMATION

Symbols used in the Guide:

 **Note**
Recommendations for correct use of the appliance

 **Important**
Information to prevent damage to the appliance

 **Warning**
Information to prevent injury

1.3 Caring for the environment



> Pay special attention to correct disposal procedures for all of the packaging materials in accordance with federal or local regulations.

 **Power voltage**
Danger of electrocution

Disconnect the mains power supply.
Unplug the appliance.

- > The appliance must not be disposed of with municipal waste. Contact local waste disposal centres about how to dispose of recyclable waste.
- > To dispose of the appliance: Cut the power cable and remove it.
- > Prior to disposal, cut the power supply cord and make it impossible to close the door.
- > During disposal, avoid damage to the refrigeration circuit.
- > The appliance does not contain hazardous substances for the atmospheric ozone layer, neither in the refrigeration circuit nor in the insulation.
- > Our appliances are packaged in non-polluting and recyclable materials.
- > Deliver the packing materials to the appropriate recycling centre.

 **Plastic packaging**
Danger of suffocation
Do not leave the packaging or any part of it unattended.

Do not let children play with plastic bags.

1.4 Cleaning, sanitising and maintaining the ice

Failure to follow the instructions regarding sanitising can compromise the hygienic safety of the water dispensed.

> When using the appliance for the first time, and every time the filter is changed, it is recommended that you let water flow through the circuit by implementing "Manual Cleaning" and discard the ice produced in the first 24 hours.

> Clean the ice bucket or drawer regularly but use only drinking water.

> The filter must be changed when indicated on the control panel or when the ice dispenser has not been used for more than 30 days.

> With each filter replacement, sanitise the ice making system using a food grade disinfectant (with sodium hypochlorite), which does not alter the characteristics of the materials. Rinse with at least 2 litres of water before use.

> Only genuine spare parts supplied by the manufacturer should be used when replacing components in the ice and water dispenser.

> Any work on the appliance must be carried out by a qualified technician or by After-Sales Service.

**Warning**

To avoid contamination of food, please heed the following information and instructions:

- > Opening the door for long periods can cause a significant increase in temperature inside the appliance compartments.
- > Perform regular cleaning of surfaces that may come in contact with food and of accessible drainage systems.
- > Store raw meat and fish in suitable containers in the refrigerator, so that it does not come into contact with other food or drip onto it.
- > Two-star frozen-food compartments are suitable for storing pre-frozen food, storing or making ice cream and making ice cubes.
- > One-, two- and three-star compartments are not suitable for the freezing of fresh food.
- > If the refrigerator is left empty for a long period, switch it off, defrost, clean and dry it, and leave the door open to prevent mould developing within the appliance.

1.5 Information for regulatory authorities

- > For Ecodesign tests, the installation and set-up of the appliance must comply with federal or local regulations.
- > Ventilation requirements, dimensions and minimum space from the rear wall are provided in the "Installation" chapter of this manual.
- > Contact the manufacturer for additional information.

1.6 To save energy

- > Correct use of the appliance, correct packaging of foodstuffs, a constant temperature and food hygiene all have effects on the quality of storage.
- > Keep the number of times that the doors are opened and the length of time they remain open to a minimum to protect the compartments from excessive warming.
- > Clean the condenser (if it can be accessed) at the rear of the appliance periodically to prevent the appliance from losing efficiency.
- > Defrost frozen food in the refrigerator compartment in order to make use of the cold stored in the frozen foods.

1.7 Warning and danger



This is the safety alert symbol. This symbol alerts you to potential hazards that can kill or hurt you and others. All safety messages will follow the safety alert symbol and either the word "DANGER" or "WARNING." These words mean:

DANGER

You can be killed or seriously injured if you don't follow instructions.

WARNING

You can be killed or seriously injured if you don't immediately follow instructions.

All safety messages will tell you what the potential hazard is, tell you how to reduce the chance of injury, and tell you what can happen if the instructions are not followed.

SAVE THESE INSTRUCTIONS!

WARNING

IMPORTANT SAFETY INSTRUCTIONS

This manual contains operational instructions for the users of the appliance. Keep this manual in an easily accessible place for future reference. Improper installation, adjustment, alteration, service or maintenance can cause property damage, injury, or death. Read the installation, operating, and maintenance instructions thoroughly before installing or servicing this equipment.

To reduce risk of fire, electric shock, or injury to persons when using your appliance, follow basic precautions, including the following:

Children should be supervised to ensure that they do not play with the appliance.

This appliance is not intended for use by persons (including children) with reduced physical, sensory or lack of experience and knowledge unless they have been given supervision or instruction concerning use of the appliance by a person responsible for their safety.

This appliance is designed to refrigerate beverages and foods and is intended for domestic use.

> This appliance is intended to be used in household and similar applications such as: staff kitchen areas in shops, offices, and other working environments; farm houses and by clients in hotels, motels, and other residential-type environments; bed and breakfast-type environments; and catering and similar non-retail applications.

> Do NOT use an extension cord or adapter.

> Plug into a grounded 3 prong outlet.

> Do not remove ground prong.

> If available, ice make kit can be added to some models. See serial tag inside the food compartment of appliance for ice maker kit model information.

> A qualified service technician must connect ice maker (if available) and the appliance to the water supply system (if the appliance has water load included).

> If present, clean the ice bucket or drawer regularly but using only drinking water.

>The appliance should be supplied only with drinkable water (if is --- a water connection).

WARNING

In the event of a power failure, do not attempt to operate this appliance.

WARNING

Keep the appliance area free and clear from combustibles or flammable materials and vapors.

WARNING

Keep ventilation openings, in the appliance enclosure or in the built-in structure, clear of obstruction. Do not obstruct the air intake or exhaust openings of the appliance.

WARNING

Do not store explosive substances such as aerosol cans with a flammable propellant in this appliance.

 WARNING

Do not use electrical appliances inside the food storage compartments of the appliance, unless they are of the type recommended by the manufacturer.

IMPORTANT SAFETY INSTRUCTIONS FOR PROPER DISPOSAL OF YOUR OLD REFRIGERATOR

 WARNING

Suffocation Hazard
Remove doors or lid from your old appliance. Failure to do so can result in death or brain damage.

 WARNING

Risk of child entrapment.
Before you throw away your old refrigerator or freezer:

- > Take off the doors.
- > Leave the shelves in place so that children may not easily climb inside.
- > **IMPORTANT:** Child entrapment and suffocation are not problems of the past. Junked or abandoned refrigerators are still dangerous, even if they will sit for "just a few days." If you are getting rid of your old refrigerator, please follow these instructions to help prevent accidents.

Important information to know about disposal of refrigerants:

Dispose of refrigerator in accordance with federal and local regulations. Refrigerants must be evacuated by a licensed, EPA-certified refrigerant technician in accordance with established procedures.

IMPORTANT SAFETY INSTRUCTIONS FOR MAINTENANCE AND CARE

 DANGER

Risk of fire or explosion due to puncture of refrigerant tubing; follow handling instructions carefully. Flammable refrigerant used.

 WARNING

To be repaired only by trained service personnel. Use only manufacturer-authorized service parts. Do not use replacement parts that have not been recommended by the manufacturer (e.g, parts made at home using a 3D printer). If power supply cord is damaged, it must be replaced by the manufacturer, its service agent, or a similarly qualified person in order to avoid a hazard. Any repair equipment used must be designed for flammable refrigerants. Follow all manufacturer repair instructions. Use nonflammable cleaner.

 WARNING

Do not puncture refrigerant tubing, do not damage the refrigerant circuit.

 WARNING

Do not use mechanical devices or other means to accelerate the defrosting process, other than those recommended by the manufacturer.

TIP OVER HAZARD

 WARNING

Refrigerator is top heavy and tips easily when not completely installed; to avoid a hazard due to instability of the appliance, it must be fixed in accordance with the instructions (see instruction manual provided).

Keep doors taped closed until refrigerator is completely installed.

Use two or more people to move and install refrigerator.

Failure to do so can result in death or serious injury.

2. INSTALLATION

2.1 Installation

Make sure that the installation is performed correctly, in accordance with all of the instructions in the specific installation manual provided with the appliance.



Warning

Always connect the water before connecting the power.

The appliance must be connected to ground in compliance with electrical system safety standards.

- Position the appliance with the aid of a second person.
- Never use the open door to lever the appliance into place when fitting.
- Avoid exerting too much pressure on the door when open.
- The appliance must not be installed near heat sources. If this is not possible, suitable insulation must be used.
- The appliance must not be exposed to direct sunlight.
- Do not use the appliance outdoors.
- Installation and servicing should be carried out by qualified personnel in accordance with current standards.
- Ensure that an authorised technician performs the electrical connection.
- If the power supply cable is damaged, ensure against hazards by contacting technical support immediately and they will replace it, so as to prevent any risk.
- Always put on the necessary/required Personal Protective Equipment (PPE) before performing any work on the appliance (installation, maintenance, positioning or movement).
- Before performing any operation involving the appliance, switch off the power supply.
- This appliance can be used up to a maximum altitude of 13,000 feet above sea level.
- If installed near another refrigerator or freezer, keep it at a minimum distance of 13/16".
- Do not try to repair the appliance yourself or without the assistance of a qualified technician.
- Do not install/use the appliance outdoors.
- CAUTION: Make sure that the power supply cable does not become caught or damaged when positioning the appliance.
- To ensure the appliance is stable, install and secure it correctly as described in the instructions provided in this manual.

2.2 Connecting to the water system

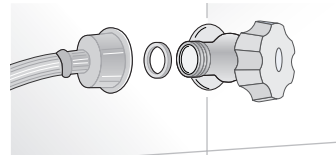

Models equipped with an Ice Maker require a connection to the domestic water supply system. This can be established solely by using the provided 1/4" water line.

The system pressure must be between 8 to 75 PSI. Any pressure outside of this range may cause the water system to malfunction or leak. This appliance should be supplied only with potable water.

Warning

This appliance should be supplied only with potable water.



Warning

Make sure that installation is performed correctly and in accordance with all of the instructions in the specific installation manual provided with the appliance.



Warning

Do not attempt to use a locally-sourced threaded garden hose adapter or braided supply line. It will strip the threads on the appliance's water connection solenoid.



2.3 Connecting to the electrical power supply

The appliance is equipped with a NEMA 5-15P plug and must be connected to the electrical power supply through a corresponding receptacle.

Do not use extension cords and/or multiple adapters for the power supply connection.

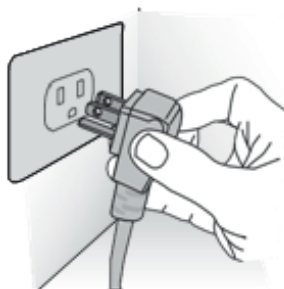

Important

Do not use extension cords and/or multiple adapters for the power supply connection.

2.4 Refrigerant

The appliance's refrigerant circuit contains the refrigerant isobutane (R600a), a natural gas with a high degree of environmental compatibility, which is nevertheless flammable.

> During transportation and installation of the appliance, be certain that none of the components of the refrigerant circuit become damaged.

> If the refrigerant circuit should become damaged:

- avoid open flames and sources of ignition;
- thoroughly ventilate the room in which the appliance is situated.



ISO 7010 W021



Caution:

Fire hazard / Flammable materials.



Important

Use special care during transportation, installation and/or cleaning so as to avoid damaging the refrigeration circuit.

3. BEFORE STARTING

3.1 Know your refrigerator

Congratulations on having purchased your new refrigerator! From now on you can use our innovative cold storage system, which will allow you to store all of your food in the best possible way.

This manual will answer most of your questions about the product's features. Should you require further information or technical assistance, please contact your dealer or visit our website:

> in the US

<https://us.bertazzoni.com/more/support>

> in Canada

<https://ca.bertazzoni.com/more/support>

3.2 Manufacturer's liability

The manufacturer declines all liability for injury or property damage caused by:

- > uses of the appliance other than those specified;
- > failure to comply with the instructions in the user manual;
- > tampering with any part of the appliance;
- > use of non-original spare parts.

3.3 Technical support

- > In the event of appliance failure, contact technical support and have the repair carried out by qualified personnel only.
- > Make sure you have the model and serial number on hand (located on the identification plate).
- > Use original spare parts only.
- > Do not try to repair the appliance yourself or without the assistance of a qualified technician; this has safety repercussions and may void the warranty.
- > Original spare parts remain available for 10 years after the model ceases to be manufactured.
- > The following spare parts are available only for authorized repair technicians: electronic boards, thermostats, temperature sensors, hinges, lamps, door handles.



Important

Before calling, make a note of the appliance's serial number, found on the warranty certificate and on the serial number plate located inside the refrigerator compartment on the side opposite the door opening.

Before calling, make sure you have the following information on hand:

- date of purchase
- name of the dealer

3.4 Technical data



The type of refrigerant, the capacity and other technical data are provided on the product label.

3.5 Product plate

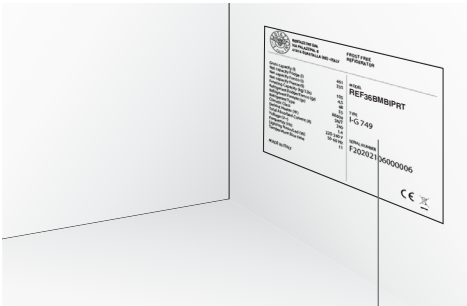
The product plate shows the technical data, the serial number and the model. The product plate must never be removed.



Location of the serial number inside the compartment

 BERTAZZONI SPA VIA PALAZZINA, 8 - 42016 GUSTALLA (RE) - ITALY			
Fridge Gas Fill Charge <i>Quantité de Gaz Réfrigérateur</i>	1.7 oz	MODEL REF36BMBIPRT	Model.
Freezer Gas Fill Charge <i>Quantité de Gaz Congélateur</i>	2.1 oz	CODE ZS360TST6IU	Code .
Total Absorbed Current <i>Courant Absorbée Totale</i>	3.0 A	TECHNICAL CODE HPNADLCFVL.UA	Technical Code .
Voltage <i>Tension</i>	115 V	SER.NO./N° SERIE F20221001000026	Serial Number .
Frequency <i>Frequence</i>	60 Hz		
Refrigerant Gas Type <i>Type de Gaz Réfrigérant</i>	R600a		
Defrost Heater <i>Chauffage de Dégivrage</i>	214 W		
Chemical name of blowing gas <i>Nom chimique du gaz soufflant</i>	HFO		
IP number <i>Adresse IP</i>			
Made in Italy		 ETL LISTED Conforms to UL 60335-1 and UL 60335-2-24  Certified to CSA C22.2#60335-1 CSA C22.2#60335-2-24	Features .

Climate classes

- > SN (Sub Normal) from 50°F to 90°F
- > N (Normal) from 61°F to 90°F
- > ST (Sub Tropical) from 64°F to 100°F
- > T (Tropical) from 64°F to 109°F

3. BEFORE STARTING

3.6 Overview of main components

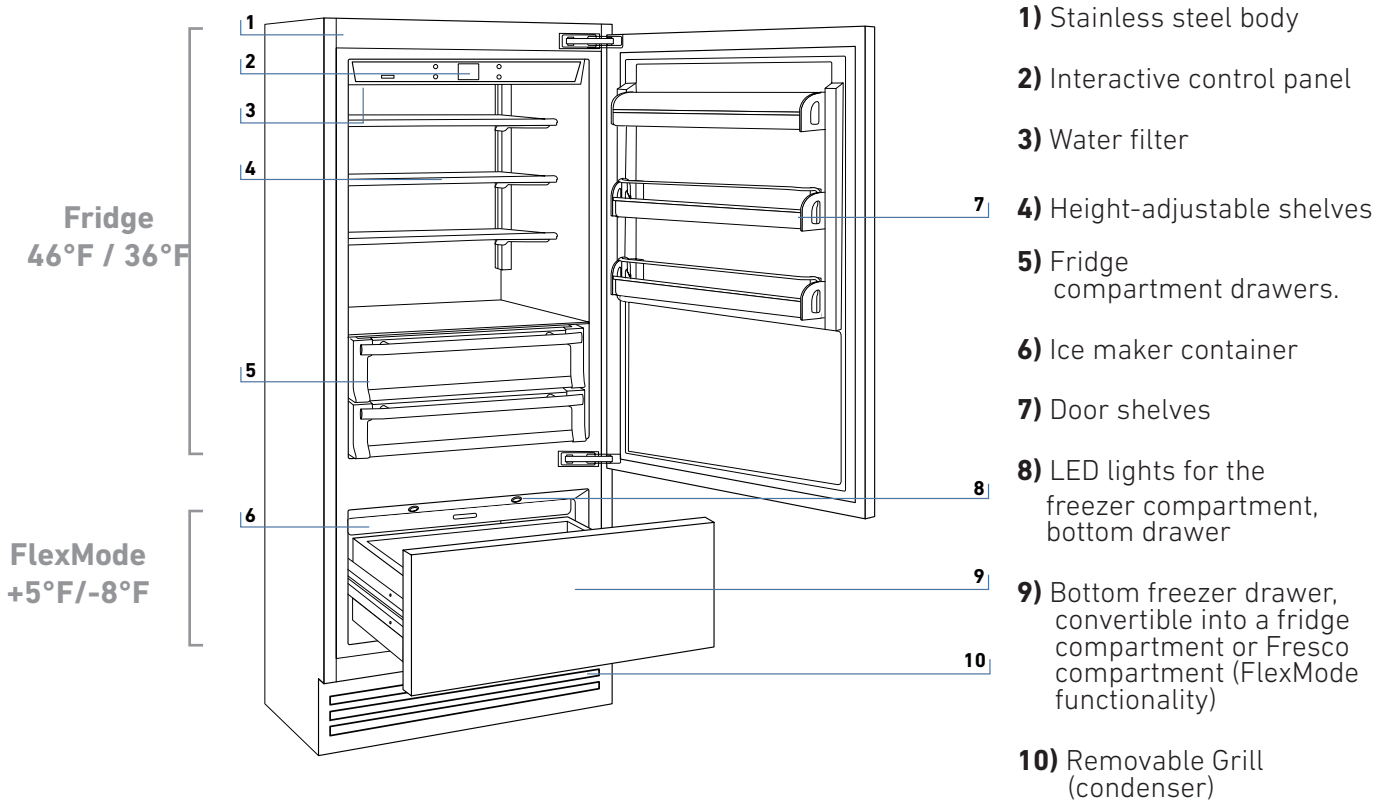

3.7 Electronic Control

The innovative electronic control system maintains a constant temperature in the compartments and displays it on the control panel. It also allows user interaction, making it possible to personalize the various function settings and to receive sound alerts and/or visual messages should any malfunction occur in the appliance.

3.8 Main control panel

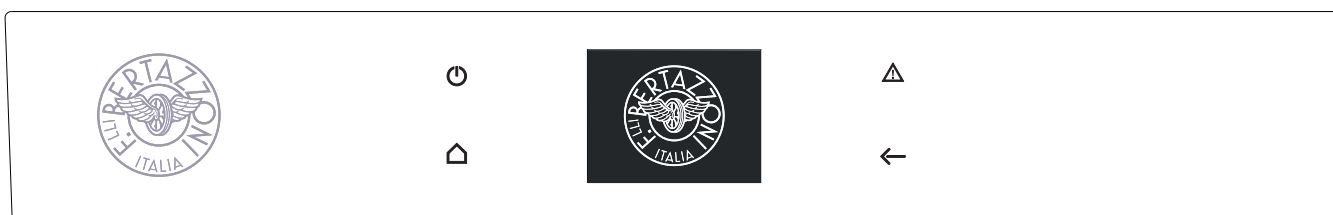
**Turning On/Off:**

Touch the icon to turn the unit on or off.

**Home**

Touch the Home icon to go back to the home screen.

**Alarm**

Touch the icon to view the alarm tone functions and to deactivate them.

**Back**

Touch the arrow icon to go back to the previous screen.

4. SWITCHING THE APPLIANCE ON AND OFF

4.1 Switching on and off

First time starting the unit

Touch the  button. The following launch screens are displayed:



1) Bertazzoni Logo

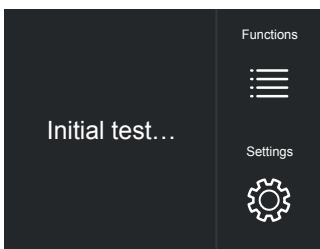

2) Initial test (lasts 3 minutes)

3) The home screen is displayed, showing the ambient temperature as measured inside the fridge compartments. The unit automatically starts to cool until it reaches the set temperatures.

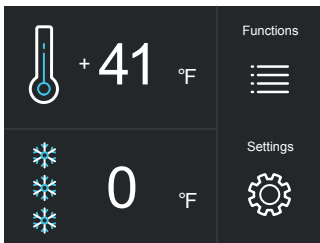

4) Home screen.
- fridge compartment 41°F
- FlexMode compartment 0°F

The FlexMode compartment is set to freezer mode [-18° (0°F)]. To change this setting, see function 5 in section 5.1.

When the appliance is first switched on, it is recommended to wait at least 12 hours before opening the doors or placing any food inside the unit. During this time, deactivate any error messages by touching the Alarm  button.

Switching off the unit



1) Touch the Off  button.

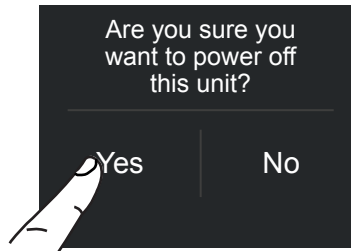

2) Touch "Yes" to switch off

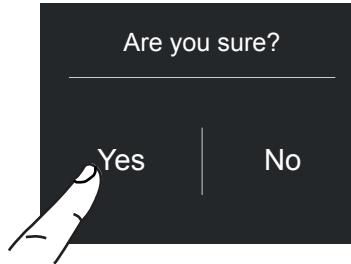

3) Confirm shutdown by touching "Yes".

 When the unit is off there are no warning lights to show that the appliance is plugged into a receptacle.

Switching off the fridge only

The fridge compartment can be switched off individually, whereas the FlexMode drawer can't be turned off unless the entire unit is switched off.

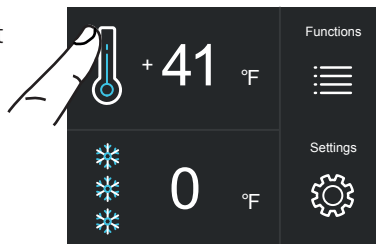

1) Home screen.

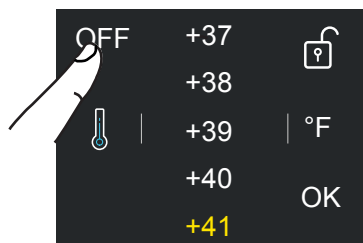

2) Touch "Off".

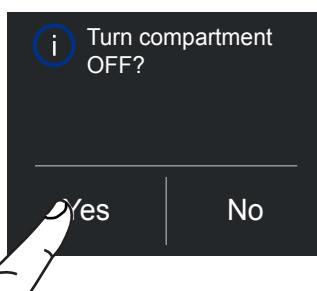

3) Touch the "Yes" to turn the compartment off.



4) Touch "Yes" to confirm switch-off.

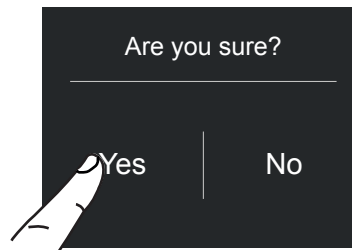

4) Touch "Yes" to confirm activation.

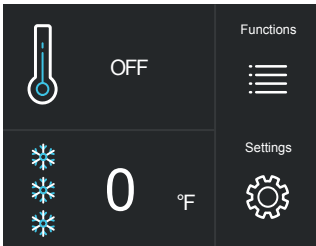

5) On the home screen, the Off icon  appears, indicating that the fridge compartment is off.

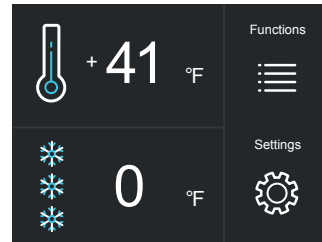

5) Now the fridge compartment will turn back on. The home screen will appear again.

Turning the fridge back on

To turn the unit back on, press the  button. The display will turn on and the start screen and the home screen will be shown, once again displaying the temperature measured inside the fridge compartments. The fridge will start cooling until it reaches the set temperatures.

Turning the compartment back on.

If you wish to turn the fridge back on:

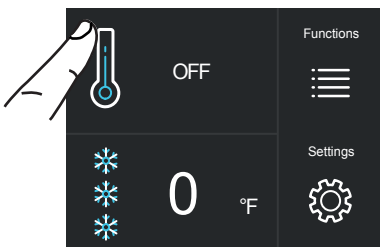

1) Home screen. For example, to turn the fridge compartment back on, touch "Off".

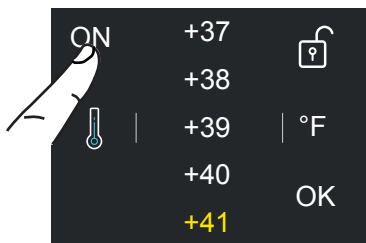

2) Touch "On".

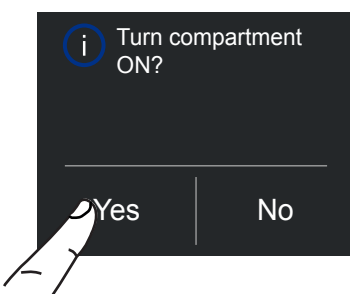

3) Touch "Yes".

Switching off for long periods

During long periods of absence it is recommended that you switch off the refrigerator by pressing the Unit  button for three seconds and disconnecting the electrical plug or the breaker controlling the socket.

Empty the refrigerator completely, clean and dry it and leave the doors and drawers partially open to prevent unpleasant odours.



If, at first startup, another message appears instead of the Standby message, it means that the appliance has already started the cooling process.

During the first startup, it will not be possible to use the Menu to modify the factory settings until the preset temperature has been reached.



Each time the appliance is switched on, it goes through a self-diagnosis procedure lasting three minutes before starting up completely.

If only the refrigerator compartment is switched off, that specific fan will continue to operate in order to prevent the unpleasant odours and mould from developing.

4. SWITCHING THE APPLIANCE ON

4.2 How to adjust the temperature to meet different needs

Each model has been carefully tested before leaving the factory and is adjusted so as to ensure high performance and low energy consumption. Usually, it is not necessary to modify the settings.

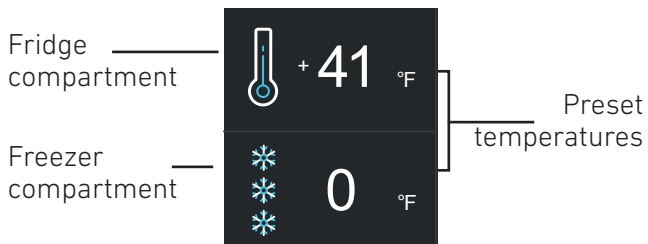

Modifying the compartment temperatures

Example: How to modify the Fridge compartment temperature.

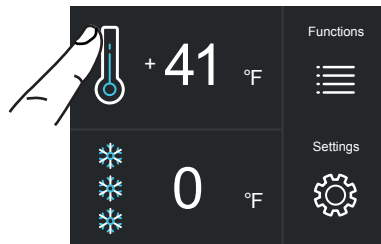

1) Home screen. Touch the  icon for the fridge compartment.

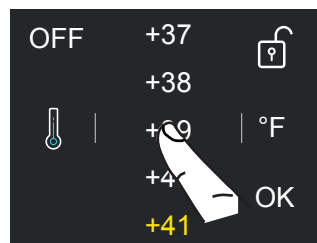

2) Scroll up/down to select the desired temperature

(fridge: from 36°F to 46°F)

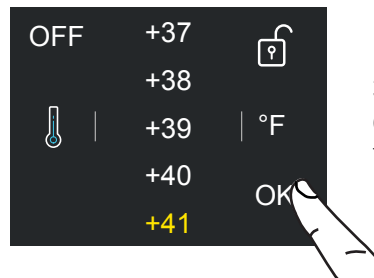

3) Touch "OK" to confirm the desired temperature.

The same procedure is used to set the temperature in the FlexMode drawer  in Fresco mode (from 28°F to 36°F) or in Freezer mode (from +5°F to -8°F).



The temperature shown can vary slightly with respect to the set temperature following frequent opening of the doors, the insertion of room temperature foods or of large quantities of food.

6 to 12 hours are required to reach the selected temperature.

Padlock icon

The padlock icon is displayed when the temperatures are set up.

The open/closed padlock indicates whether or not it is currently possible to modify the compartment's temperatures.



Usually an open yellow padlock is displayed; in this case you can scroll up or down with a finger on the display, select the desired temperature and press OK to confirm.

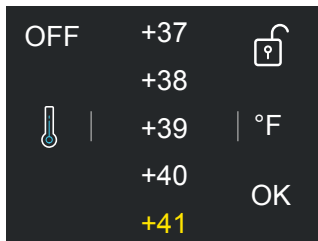

However, a closed padlock can be seen if the user has activated certain functions that modify the Refrigerator Compartment and Freezer Compartment settings. In this event, the user will no longer be able to change the temperature in the compartments.

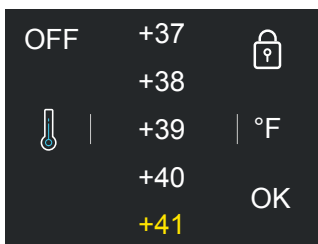

If the user touches the Functions icon and sets up a specific function (Vacation, Shopping FlexMode, etc.), a closed yellow padlock will be displayed and it will no longer be possible to change the temperature of the compartments until the function is completed or manually deactivated.

4.3 Warning notifications on the display

A built-in control system provides information using warning lights or text notifications, shown on the display.

The voiced notification that accompanies some of the warning notifications can be turned off by touching the Alarm  button on the main control panel.

You can find the list of the warning notifications at the end of this manual.



5. CUSTOMIZING FUNCTIONS AND SETTINGS

TIPS FOR USING THE DISPLAY

You can tailor the operation of your unit to suit the different ways in which you might want to use it.

5.1 Functions

After touching the Functions  icon on the home screen, icons will be displayed for the following available functions.

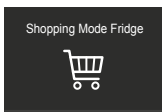

1) Shopping Mode Fridge

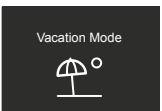

2) Vacation

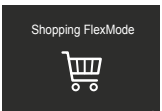

3) Shopping FlexMode

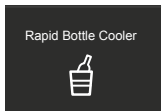

4) Bottle Cooler

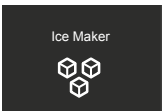

5) Ice Maker

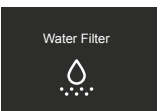

6) Water filter

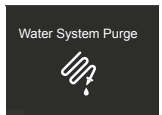

7) Circuit cleaning

1) Shopping Mode Fridge

This feature lowers the refrigerator temperature to 36°F (2°C) for an interval ranging from 1 to 12 hours, permitting more rapid cooling of food that has just been placed inside. At the end of the set interval, the function deactivates automatically, returning the fridge to the previously set temperature. It is possible to set a timed activation of this function. After an extended period without power, the function will have to be reactivated.

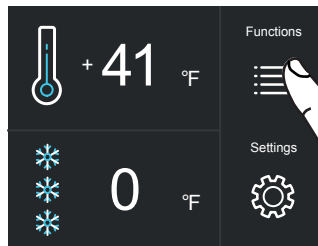

A) Home screen. Touch the Functions icon.

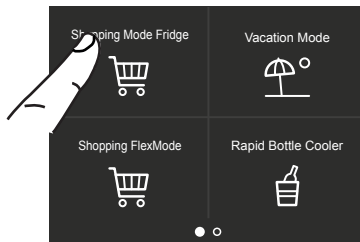

B) Touch the Shopping Mode Fridge icon.



C) Touch "Yes" to activate the function.

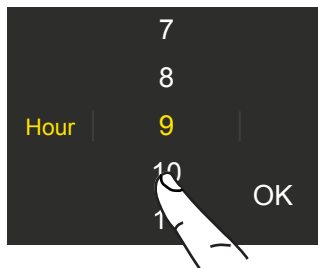

D) Scroll up/down to set the desired time and then press "OK".

It is possible to programme the function 1 to 24 hours in advance.

2) Vacation

This function (recommended in the event of an extended absence, since it allows for considerable energy savings) brings the refrigerator compartment temperature to +57°F.

It is possible to programme the duration or it can be manually deactivated upon returning after a period of absence. This function remains active even if, during the period of absence, there is an extended interruption of electrical power.

It is possible to programme a period from 1 to 90 days.

3) Shopping FlexMode

This function must be activated at least 24 hours before inserting room temperature items into the freezer or several hours before putting into the freezer previously frozen items that have been subjected to a slight temperature rise.

This function is automatically deactivated when the programmed time period is up. It is possible to programme timed activation of this function.

If interrupted by an extended interruption of electrical power, the function will have to be reactivated.

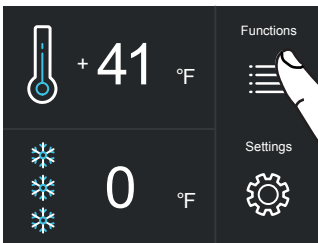

A) Home screen. Touch the Functions icon.

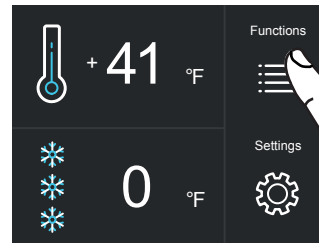

A) Home screen. Touch the Functions icon.

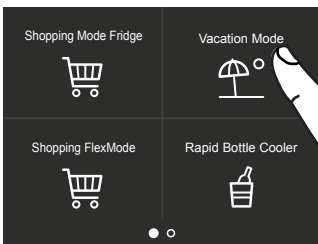

B) Touch the Vacation Mode icon.

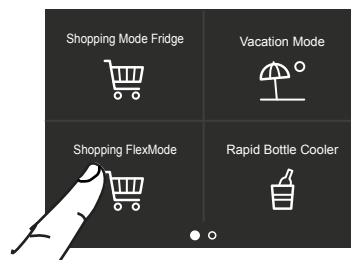

B) Touch the Shopping Mode FlexMode icon.

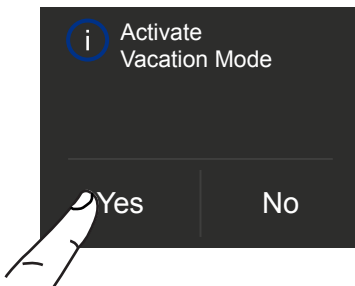

C) Touch the Yes button to activate the function.

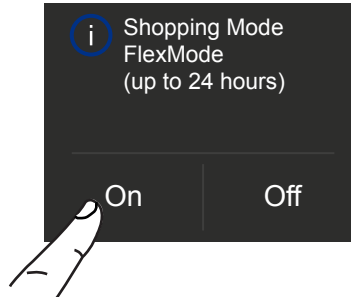

C) Touch the On button to activate the function.

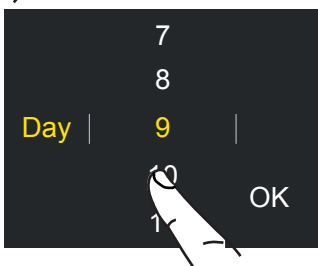

D) Scroll up/down to set the desired time (in days) and then press "OK".

It is possible to programme a period from 1 to 90 days.

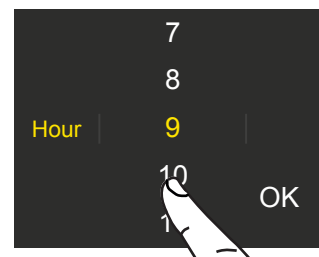

D) Scroll up/down to set the desired time (in hours) and then press "OK".

It is possible to programme a period from 1 to 24 hours.

5. CUSTOMIZING FUNCTIONS AND SETTINGS

4) Rapid Bottle Cooler

This function can be activated when it is necessary to cool off beverages quickly by placing them inside the freezer compartment.

It is possible to select a duration of 1 to 45 minutes. A signal will sound to notify you when the optimal temperature has been reached.

After removing the beverages, deactivate the signal by pressing the Alarm  button.

5) Turning on the Ice Maker

A pre-wash of the water circuit should be performed before turning on the Ice Maker for the first time. After a few minutes the Ice Maker can be turned on. (See section 7.1).



Important

Do not activate the Ice Maker unless the appliance is connected to the water mains.

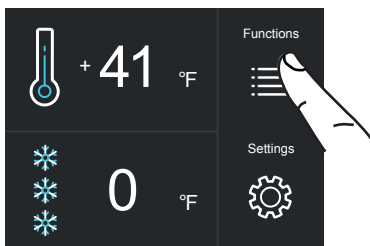

A) Home screen. Touch the Functions icon.

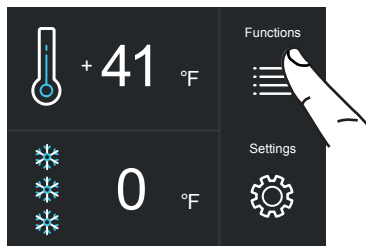

A) Home screen. Touch the Functions icon.

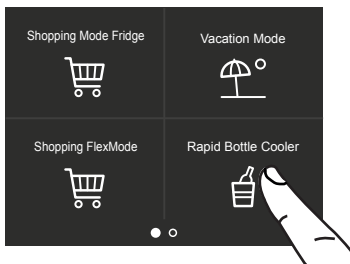

B) Touch the Rapid Bottle Cooler icon.

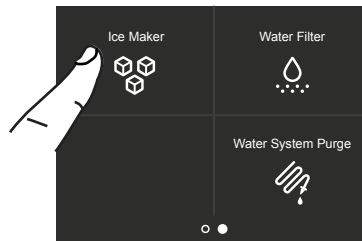

B) Scroll right twice and then touch the Ice Maker icon.



C) Touch the On button to activate the function.

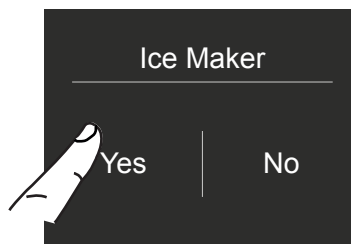

C) Touch the Yes button to turn on the ice maker.

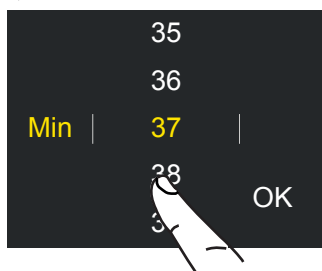

D) Scroll up/down to set the desired time (in minutes) and then press "OK".

5a) Setting the ice cube size - SuperIce

The Ice Maker function makes it possible to select the size of the ice cubes by choosing between Large or Medium (default setting) and to activate the SuperIce function, which increases the quantity of ice produced.

The SuperIce function deactivates automatically after 48 hours.

A) Home screen. Touch the Functions icon.

B) Scroll right twice and then touch the Ice Maker icon.

C) Touch the Set Cube Size icon. The default cube size is "medium".

D) Touch the medium/large icon to set the desired cube size.

E) If you would like to increase the quantity of ice produced, touch the SuperIce icon. This will enable the freezer to produce more ice, up to 1.5 kg a day.

F) Confirm whether or not to activate the function by touching the On or Off button.

6) Activating the Water Filter Reminder

The water filter is essential for purifying the water used to make ice or to clean the circuit. The display allows you to switch on a warning to remind you of the time left before the filter expires and needs to be replaced.

A) Home screen. Touch the Functions icon.

B) Swipe once right and then touch the water filter icon.

C) Confirm the function by touching On button.

D) Confirm the function by touching the Yes button.

E) The number of days remaining before the next filter replacement date is displayed. Touch the home button.

5. CUSTOMIZING FUNCTIONS AND SETTINGS

6a) Water Filter Reminder Deactivation

To deactivate an active filter-reminder countdown, follow these steps:

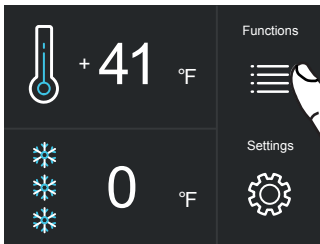

A) Home screen. Touch the Functions icon.

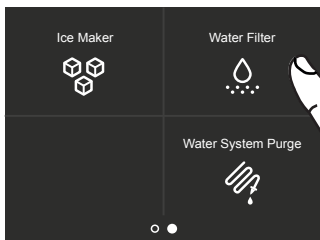

B) Swipe once right and then touch the water filter icon.

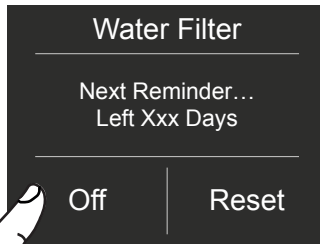

C) Push "Off" to deactivate the Water Filter Reminder.

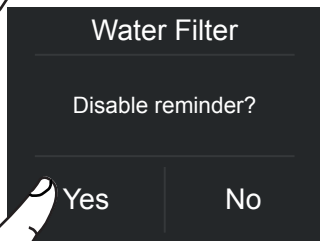

D) Confirm the function by touching the Yes button.

6b) Resetting the Filter

The Reset Filter function resets to zero the time left before the filter needs to be replaced. The meter must be reset to zero each time the cartridge is replaced.

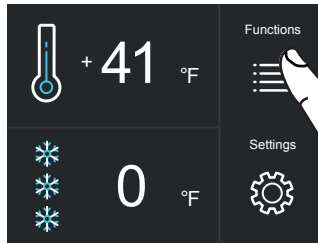

A) Home screen. Touch the Functions icon.

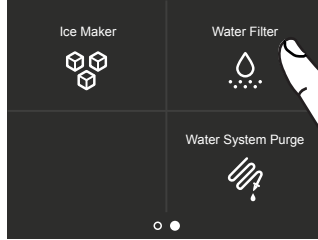

B) Swipe once right and then touch the Water Filter icon.

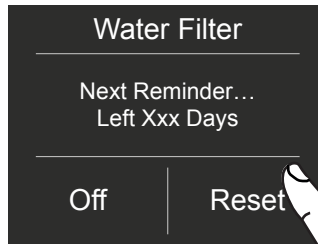

C) Touch the reset button.

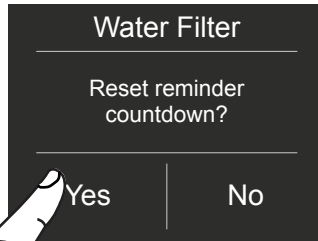

D) Touch the Yes button to proceed.

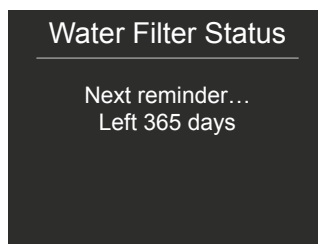

E) You will be shown the full lifespan of the Water Filter cartridge.

Touch the Home  button to go back to the home screen or touch "Yes" to deactivate the filter reminder.

7) Manually Cleaning the Water Filter

If ice production has been switched off or remained unused for a long period, it is recommended that you run the Manual Cleaning function. Before proceeding, it is important to turn off the ice maker.

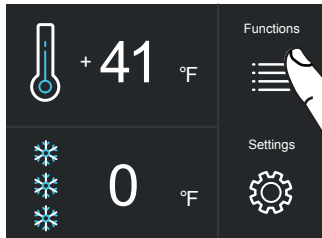

A) Home screen. Touch the Functions icon.

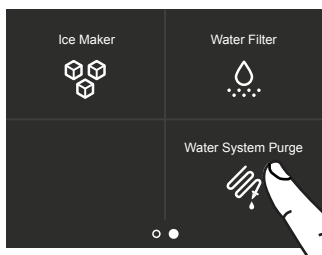

B) Touch the Water System Purge icon.

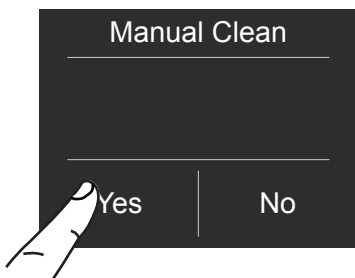

C) Touch "Yes" to activate manual cleaning.

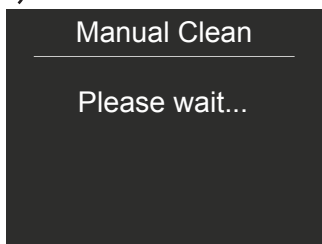

D) Please wait...



E) Touch "OK" to start the cleaning.

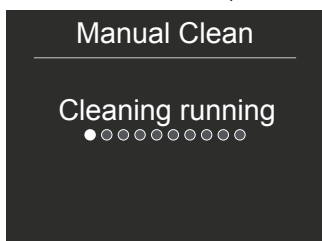

F) Cleaning running...

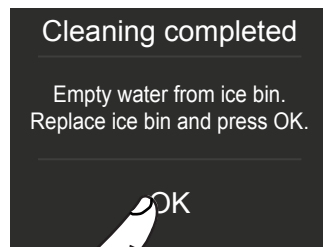

G) When the cleaning has finished, press "OK" and empty any water from the ice bin.

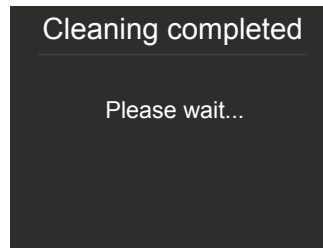

H) After a few seconds the main menu screen will appear.

Repeat the cleaning until the water in the ice compartment tray is clean.



Position the ice tray or a suitable bowl for collecting any water correctly beneath the ice maker and then close the drawer. When the process is complete, clean the ice tray.

Bypass filter

The built-in filtration system can be bypassed when the home water system provides water of excellent quality. Simply remove the water filter from the adapter and the system will automatically bypass the cartridge.

5. CUSTOMIZING FUNCTIONS AND SETTINGS

5.2 Settings

You can tailor the settings of your fridge to suit the different ways you might want to use it.

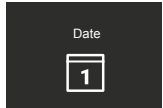

1) Date

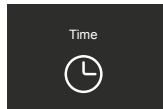

2) Time



3) Celsius and Fahrenheit

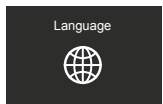

4) Language

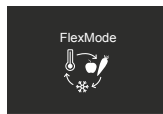

5) FlexMode



6) Sabbath

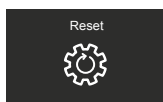

7) Reset

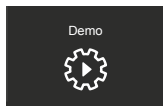

8) Demo Mode

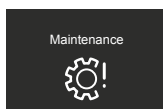

9) Maintenance

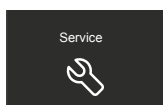

10) Service

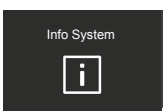

11) Info System

1) Date

The display will show the date in the format day:month:year.

You can modify the settings by touching the display.

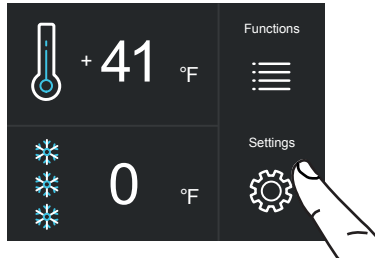

A) Home screen. Touch the Settings icon.

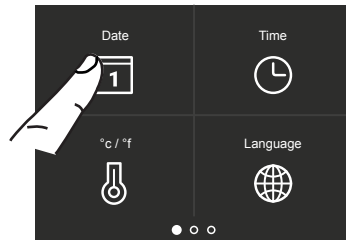

B) Touch the Date icon.

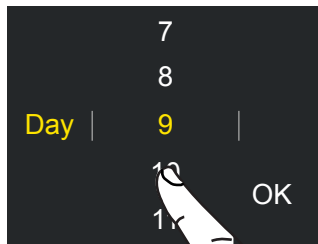

C) Scroll up or down to select the desired day, then touch "OK".

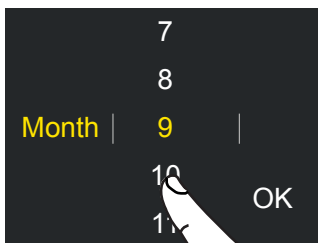

D) Scroll up or down to select the desired month, then touch "OK".

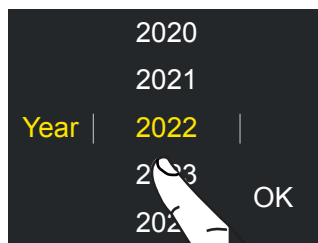

E) Scroll up or down to select the desired year, then touch "OK".

2) Time

The display shows the hours and minutes in the format hh:mm.
This function allows you to select a 12 or 24 hr. clock mode.

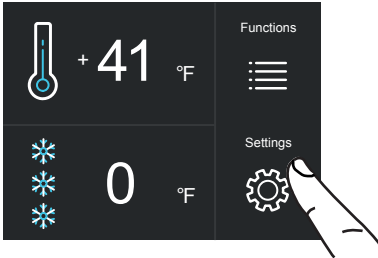

A) Home screen. Touch the Settings icon.

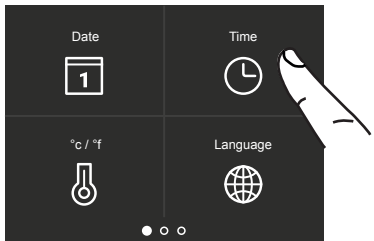

B) Touch the Time icon.



C) Touch the mode in which you want to see the time: 12 or 24 hr.

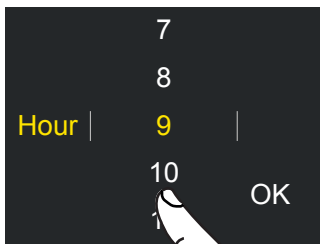

D) Scroll up / down to set the hours, then touch "OK".

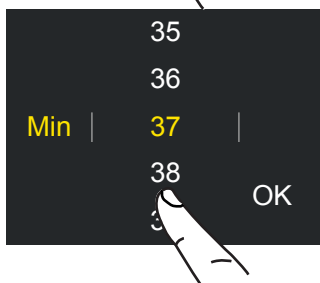

E) Scroll up / down to set the minutes, then touch "OK".

3) SET °C/°F

This function allows the temperature to be displayed in degrees Centigrade or Fahrenheit. By default, the appliance is set to display in degrees Centigrade.

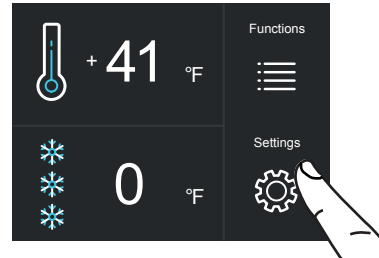

A) Home screen. Touch the Settings icon.

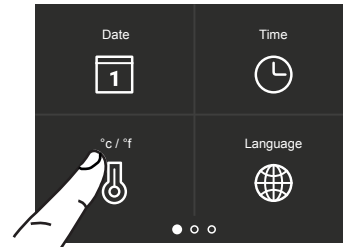

B) Touch the °C/°F icon.

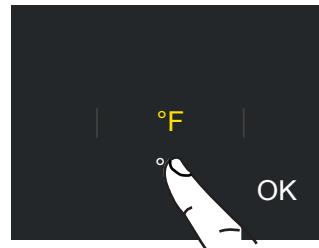

C) Scroll up/down to select either Centigrade or Fahrenheit, then touch "OK".

5. CUSTOMIZING FUNCTIONS AND SETTINGS

4) Language

To set the language of the fridge, simply touch the settings button on the display.

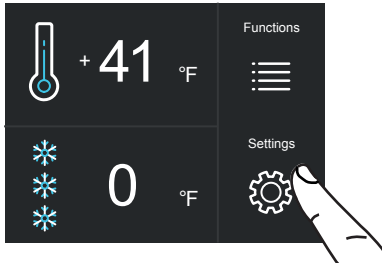

A) Home screen. Touch the Settings icon.

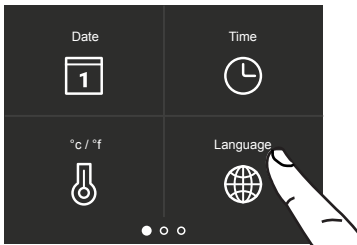

B) Touch the Language icon.



C) Scroll up / down to select the desired language, then touch "OK".

5) FlexMode

The Freezer compartment (from +5°F to -8°F) can, if needed, be converted to a refrigerator compartment (from 36°F to 46°F) or a Fresco compartment (from 28°F to 36°F).

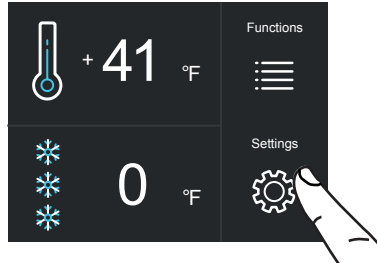

A) Home screen. Touch the Settings icon.

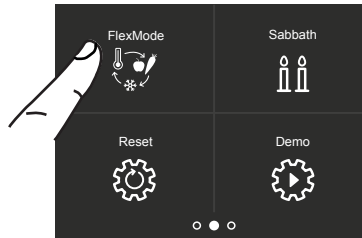

B) Swipe twice right and touch the FlexMode button.

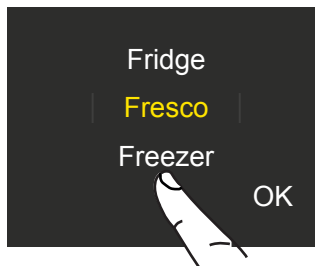

C) Scroll up / down and select one of the three functions.

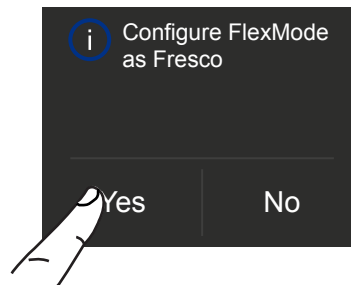

D) Touch "Yes" to confirm the function.

6) Sabbath Mode

The function makes it possible to comply with certain religious observances requiring that the operation of the appliance not be affected by the opening or closing of the doors (the thermostatic control, interior lighting and ice maker are all deactivated).

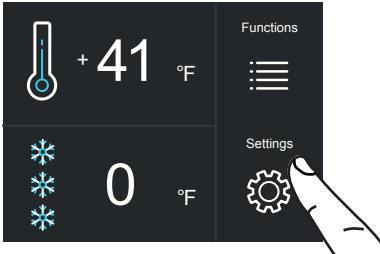

A) Home screen. Touch the Settings icon.

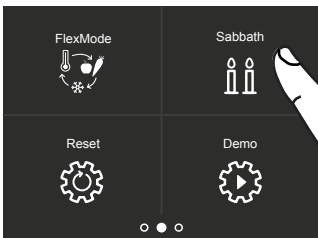

B) Swipe right twice and touch the Sabbath icon.

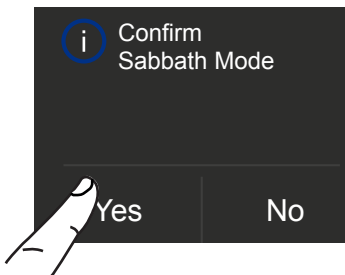

C) Touch the Yes button to activate the function.

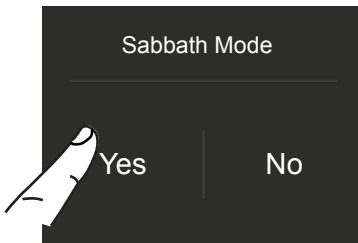

D) Touch the Yes button to activate the function.

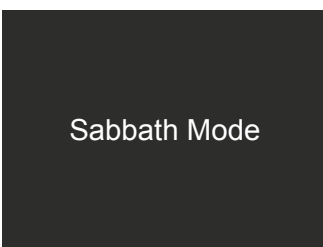

E) The fridge will work according to this configuration.

7) Reset

Makes it possible to restore the default factory settings, cancelling out all changes made thereafter.

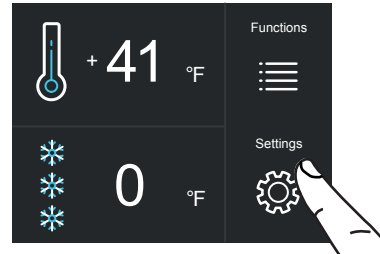

A) Home screen. Touch the Settings icon.

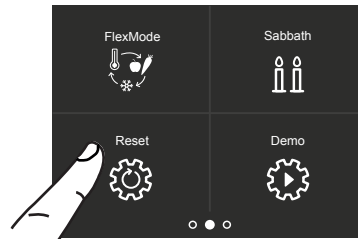

B) Swipe right twice and touch the Reset icon.

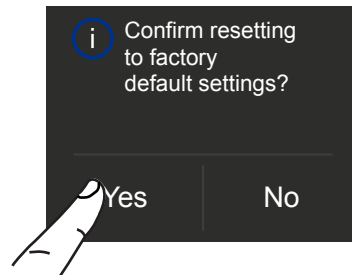

C) Touch the Yes button.

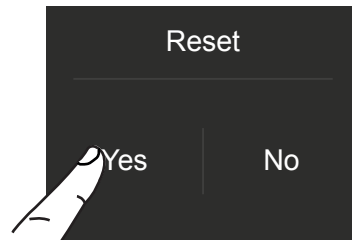

D) Touch the Yes button.

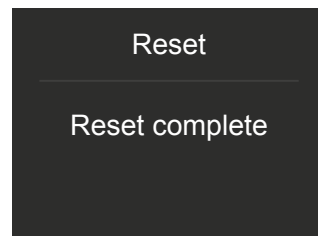

E) The reset has been performed. The fridge's factory settings have been restored.



Important

If you restore the default settings ("Reset"), you will have to reset the function of the FlexMode drawer to fridge or Fresco mode, if one of those two settings had been selected before the reset.

5. CUSTOMIZING FUNCTIONS AND SETTINGS

8) Demo Mode

You can simulate fridge operation for showroom display or for fairs.

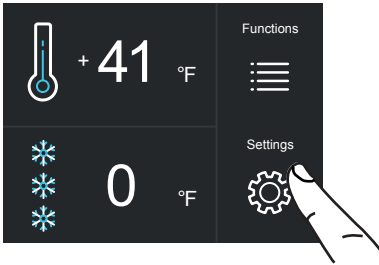

A) Home screen. Touch the Settings icon.

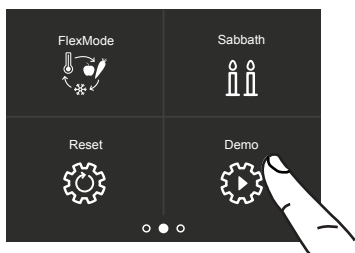

B) Swipe right twice and touch Demo Mode.

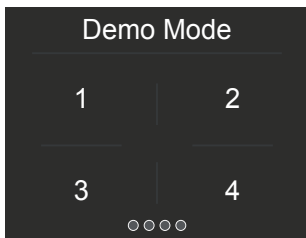

C) Insert the password to activate.

(Default password: 1-2-3-4)

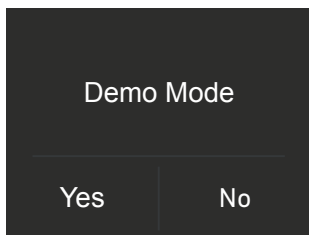

D) Push "Yes" or "No".

9) Maintenance (prompted by an alert).

For the entire unit to function as designed, it is important to periodically clean the toe-kick cover access panel, the filter and the condenser.

The unit's default setting is "Warning disabled".

A reminder for the required cleaning every 6 months is provided via an sound alert and visual notification on the display. It is possible to disable the alert and view the time remaining until the next required cleaning.

See the following pages for details.

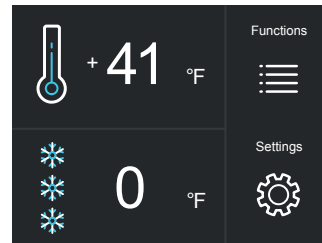

A) Home screen. Touch the Settings icon.

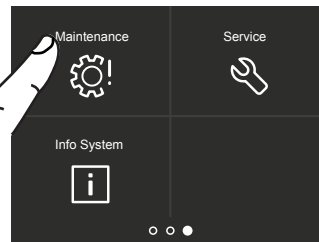

B) Swipe to the right three times and touch the Maintenance icon.

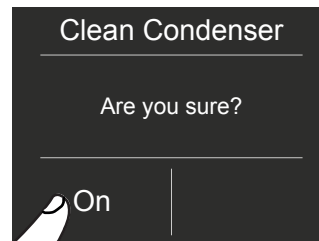

C) To enable it, touch "Yes".

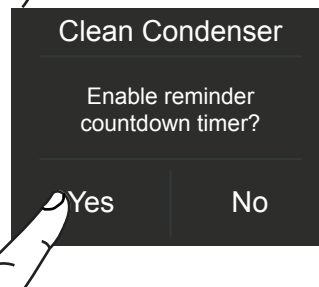

D) To enable it, touch "Yes".

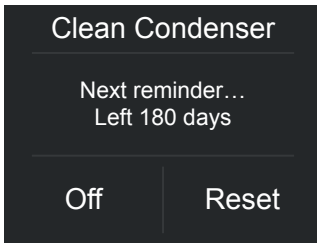

E) The display shows the time remaining until the next cleaning.

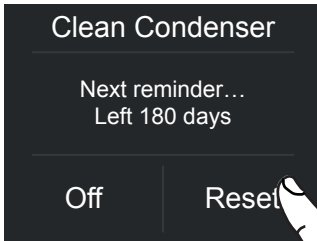

F) However, if you want to disable a warning previously set up, touch the Reset icon.

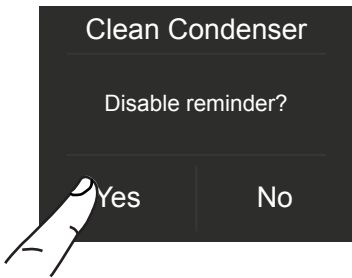

G) To disable the warning, touch the Yes button.

10) Service

The Service  function is reserved for Customer Support.

11) Info System

The Info System function displays the product data, such as the software code, the serial number and the fridge's factory codes.

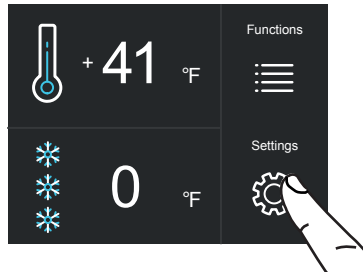

A) Home screen. Touch the Settings icon.

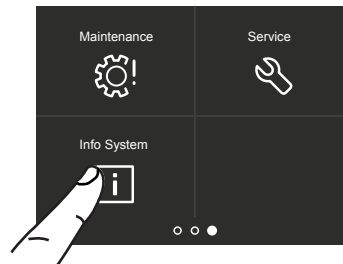

B) Touch the Info System icon.

Sk Power	HW: 0504 SW: 0518
Sk User	HW: 1002 SW: 1069 - G1011

C) Information about the unit is displayed.

6. INTERNAL LAYOUT

6.1 Internal Layout (positioning, adjusting and removing components)

Refrigerator Drawer

Installed on the slide guides with two knurled-head thumbscrews.

> To remove the drawer, unscrew the thumbscrews.

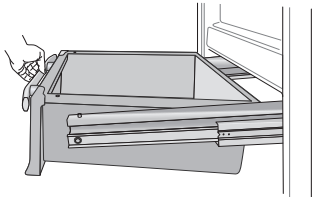

FlexMode Drawer

The FlexMode drawer can be removed using the same method used for the refrigerator drawer, unscrewing its thumbscrews.

When putting the drawers back in, make certain the backs of the drawers engage under the clips on the slide guides.

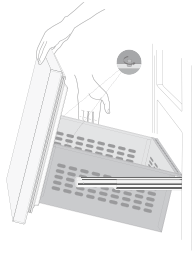

Ice Tray

Located in the upper drawer of the freezer compartment; in some models it is installed using thumbscrews.

> When putting it back in after removal, be sure to reposition it correctly.

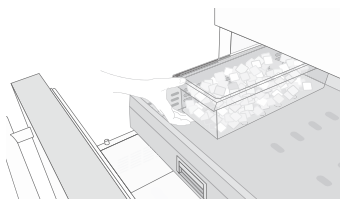

Warning

Do not place hands or fingers near the Ice Maker when it is in operation.

Shelves

The shelves are adjustable and can be easily repositioned by the user as follows:

- > grasp the sides of the shelf and push it upwards to detach it from the side rails, then pull it outwards.
- > lift or lower the shelf to the desired position

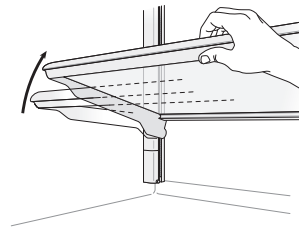

> to remove a shelf, you must first slide it up to the top

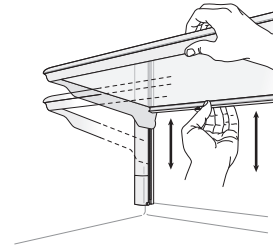

Door Shelves

The door shelves can be easily removed for cleaning.

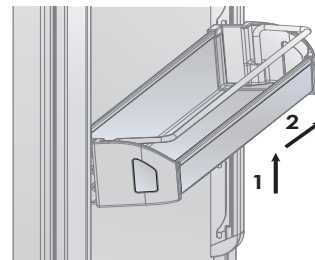

- > Grasp the sides of the door shelf and push it upwards to release it from its seat, then pull it outwards.
- > Reverse the procedure to reinstall.



7.1 Activating and using the Ice Maker



Note

- > If the ice is not used frequently, it is advisable to empty the ice bin once every 8-10 days. It is normal for some ice cubes to stick to one another. If the ice is not frequently used, the older cubes can become opaque, will have a strange flavour and become smaller.
- > The Ice Maker automatically switches off if the Vacation  function is activated. When the Ice Maker is started for the first time, it is recommended to dispose of the first full bin of ice.
- > If the equipment has been switched off for a month or more, it is recommended to perform a water  and filter  cleaning cycle.
- > The Ice Maker produces ice if the FlexMode compartment is set to Freezer mode.



Warning

The ice maker will continue to operate even if the ice bin is not in position.



To activate the Ice Maker after the appliance is installed, touch the Function icon and then the Ice Maker icon within Functions . Please note that 12 to 24 hours are required before ice production can begin.

The production is 10 cubes per cycle, with approximately 10 cycles every 24 hours

The yield depends on the temperature set in the freezer, the ambient temperature and how frequently the door is opened.

If the appliance is operating without being connected to the water system, make sure that the Ice Maker is deactivated by touching the  icon.

The Ice Maker produces ice until the ice tray is full and will automatically stop once the maximum level is reached.

With the Super Ice  function, it is possible to increase the quantity of ice produced every 24 hours, while the Set Cube Size  function allows you to select the size of the ice cubes produced.

Do the ice cubes have an unusual odour?

Ice is a porous material which can absorb odours from its surrounding environment. Ice cubes which have been in the ice cube container for a long time may absorb odours, stick together and slowly become smaller.

We recommend that old ice cubes not be used.

Other means of preventing odours:

- > The ice cube container should be cleaned occasionally with warm water. Make sure that you switch off the ice maker before clearing the container. Rinse it out and wipe it dry.
- > Check the contents of the freezer for spoiled or out-of-date food. All odorous foods should be wrapped thoroughly or stored in airtight containers to prevent the odours from accumulating.
- > The water filter may have to be replaced in some models.
- > In some cases, the quality of the water connection in the house should be checked.

Operating noises

Normal noises

- > Hum: The refrigerator unit is running. The fan in the air recirculation system is running.
- > Bubbling, humming or gurgling noises: refrigerant is flowing through the tubes.
- > Clicking: motor is switching on or off. Solenoid valve on the water connection is opening/closing.
- > Rumbling: ice cubes are falling into the ice cube container.



The appliance is powered by two independent compressors. It is therefore normal to always have one of the two compressors in operation.



Warning

Do not place any bottles or food in the ice cube container for rapid cooling. The ice maker may become blocked and be damaged.

7. ACTIVATING AND USING THE ICE MAKER

7.2 Water Filter

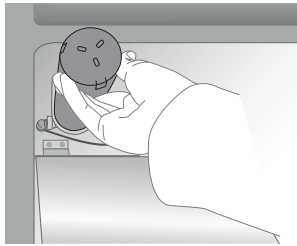



The Water Filter makes it possible to have high-quality water for ice cube production. It can filter up to 3000 litres of water over a maximum time period of 12 months.

Filter Replacement

The filter (code: Z330001) is located inside the refrigerator compartment, above the top glass panel. Prior to changing the filter, switch off the ice maker by touching the  Ice Maker icon.

Open the top glass panel and carefully rotate the filter cartridge counter-clockwise for one quarter rotation until it detaches from its housing. It is normal for a small amount of water to come out. Remove the cap from the new cartridge and insert it into the housing by gently rotating it clockwise for one quarter rotation until it locks into place.

Access the Menu and use the  icon to select the "Manual Clean" function. At the end of the cleaning cycle, remove the water from the ice tray and wipe it dry.

If you choose not to use the water filter (if, for instance, you are reconnecting the appliance to an already filtered water source) then it is suggested that you also set the Water Filter function using the  icon. Touch the Reset icon and disable the warning to avoid receiving reminders to change the filter (since you are not using it).

For more details and for how to adjust this function setting, follow the instructions contained in this manual in the "Functions" section.

8.1 Lighting

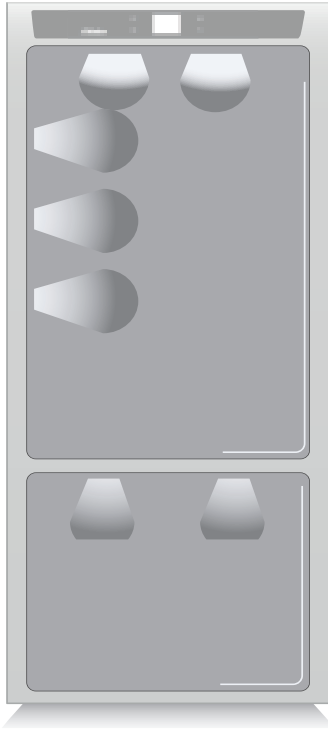

To provide optimum interior lighting, LED strips illuminate the refrigerator compartment from the top and sets of LED lights directly illuminate different areas of the refrigerator compartment, of the refrigerator drawers and the freezer drawer.

In case of malfunction and/or wearing out of the lighting system, repairs should be carried out by a qualified Service technician.

9.1 General instructions

Your refrigerator is designed to ensure constant accurate temperatures and appropriate humidity levels in all compartments.

In addition, the double refrigeration ensures that frozen foods and ice do not absorb the odour of fresh foods and that the humidity in the refrigerator does not freeze, resulting in frost build-up.

Nevertheless, to properly preserve all of your foods, it is not enough to have an excellent refrigerator. It is also necessary to know the rules of correct cold food storage.

Do bear in mind that all foods will inevitably change their characteristics with the passage of time. This change begins long before the food is consumed, since foods contain micro-organisms which multiply and can cause deterioration. This process occurs more rapidly in the case of improper handling and of incorrect storage temperatures and humidity levels.

We therefore recommended that you follow the instructions provided below which will allow you to use your refrigerator/freezer in the safest and most effective manner, to keep your foods in the best possible way for as long as possible.

Bear in mind that the Fresco drawer is the area for preserving the most delicate fresh foods, since it ensures constant average temperature near freezing.

Periodically check that all foods are in a proper state of preservation. It is usually quite clear when a food item has deteriorated, due to mould, an unsavoury odour and an unpleasant aspect. Nevertheless, there are cases in which these conditions are not so evident. If you believe that a food item has been kept for an excessive period of time and may have deteriorated, do not consume this item or even taste it, even if it still seems to be well preserved, since the bacteria that cause deterioration in food can also cause poisoning and illness. When in doubt, throw the food away.

9. FOOD STORAGE

9.2 How to best preserve food quality

When buying groceries

Always take the following precautions:

- Place any packages of raw meat, fish or poultry in plastic bags so that they do not drip onto other foods.
- Purchase meat, poultry and fish last. Do not leave your groceries in a warm car after shopping. Keep a freezer bag in your car and use it when the outside temperature is high and for long trips.
- Check the production dates and “Best before” dates on foods to be sure that they are fresh.
- Be very careful when buying fresh foods, and only buy a quantity that can be consumed during your planned storage period.
- When possible, let warm foods adjust to room temperature for at least two hours before placing them in the refrigerator, unless you have activated the Shopping function ahead of time.

When placing foods in the fridge

Check the refrigeration temperature of the various compartments using the control panel:

- The refrigerator temperature must be 46°F or lower and the freezer temperature must be 0°F.
- Follow the recommendations regarding the storage periods and temperatures provided in the tables below.
- Keep raw meat, fish and poultry separate from other foods and avoid any possible leaks or drips.

When placing foods in the freezer

- When placing your meat, fish or poultry in the refrigerator, leave them in their original packaging, unless it is ripped or punctured. Repeated handling could introduce bacteria into these foods.
- When storing food in the freezer, it is a good idea to use freezer containers.
- Label and date the packages.
- Be careful to correctly position the food items on the shelves in a way that does not obstruct the air circulation vents inside the compartment.

bottom of the Fresco compartment might become covered in some water or ice (if the temperature is set between 32°F and 28°F).

This is normal and is due to the high humidity levels in the Fresco compartment; high humidity together with low temperatures is what guarantees that foods can be preserved for a longer time.

Water or ice can disappear on its own if the air humidity level drops; it is also possible to remove the water with a towel. If a thin layer of ice has formed, set the temperature of the Fresco compartment to 36°F and, after one day, remove the water with a towel.

If the layer of ice is thicker, it might be necessary to shut off the Fresco compartment for one day in order to melt it.



Warning

After a prolonged interruption of electrical power, once the electrical power is reactivated a sound alert will indicate if the temperature has risen above normal levels. In addition to this, the highest temperature detected inside the compartments will be shown on the display for one minute, to allow the user to decide how to best use the food items.

After one minute the display will resume its normal operation, although the Alarm  button will continue to blink.

Press the Alarm  button to display the highest recorded temperatures.



Notes

When the place where the unit is located is very humid or damp or there is a high level of moisture in the foods that are placed inside of the Fresco drawer, the

9.3 Tips for food storage and preservation

Temperatures

The appliance's working temperatures are set to the recommended 41°F for the refrigerator and 0°F for the freezer, 32°F for Fresco.

FOOD ARRANGEMENT

Refrigerator door

Refrigerator compartment door

- > Keep eggs, butter, cheese etc. in the upper and central parts.
- > Keep drinks, bottles, cans etc. in the lower part.

Refrigerator compartment

- > Keep preserves, wine, biscuits etc. in the upper part.
- > Keep dairy products, pre-prepared foods, pastries, fruit juices, beer, etc. in the central part.
- > Keep meats, cold cuts, etc. in the lower part.
- > Keep fresh and tropical fruit, vegetables, carrots, potatoes, onions, etc. in the fruit and vegetable drawer.

Freezer compartment

- > The type of food, quantity and date of freezing should be marked on the container/packaging.
- > Use small containers, if possible already cold.
- > The amount of fresh food which can be frozen at once is provided on the plate inside the refrigerator compartment.
- > Use suitable freezer bags, tinfoil, cling-film for use with food, and freezer containers.
- > Do not use paper bags, cellophane for non-food use, shopping bags or previously-used freezer bags.
- > Prevent frozen food from coming into contact with fresh food to be frozen.
- > Keep frozen vegetables, ice, ice cream, etc. in bags.

9. FOOD STORAGE

FRESH FOODS	STORAGE AREA	TIME
Raw meats		
Large cuts	Refrigerator - Fresco Compartment	4 days
Steak, poultry and wild game	Refrigerator - Fresco Compartment	3 days
Ground meat	Refrigerator - Fresco Compartment	1-2 days
Carpaccio	Refrigerator - Fresco Compartment	Immediately
Cooked meat		
Boiled and roasted meats	Refrigerator Compartment	2 days
Meat-based sauces	Refrigerator Compartment	6 days
Fish		
Raw and cooked fish	Refrigerator - Fresco Compartment	2 days
Other		
Soups and broths	Refrigerator Compartment	2 days
Pasta	Refrigerator Compartment	2 days
Opened cold cuts	Refrigerator - Fresco Compartment	3 days
Fresh cheeses	Refrigerator - Fresco Compartment	2-3 days
Well-sealed aged cheeses	Refrigerator Compartment	Several months
Eggs (fresh and unwashed)	Refrigerator Compartment	2 weeks
Opened tins	Refrigerator Compartment	2-3 days
Raw vegetables (in perforated bags)	Refrigerator - Fresco Compartment	1 week

FROZEN FOODS	STORAGE AREA	TIME
Beef, veal, lamb and goat meat	Freezer Compartment (steaks)	6-12 months
Beef, veal, lamb and goat meat	Freezer Compartment (Meat with bone in)	4-6 months
Ground beef	Freezer Compartment	1-2 months
Pork	Freezer Compartment (Boneless)	4-6 months
Pork	Freezer Compartment (With bone in)	2-3 months
Ground pork	Freezer Compartment	1-2 months
Meat leftovers	Freezer Compartment	2-3 months

FROZEN FOODS	STORAGE AREA	TIME
Whole chicken and turkey	Freezer Compartment	8-12 months
Goose, duck and pheasant	Freezer Compartment	4-8 months
Fish	Freezer Compartment	1-2 months
Shellfish	Freezer Compartment	2-3 months
Cooked food	Freezer Compartment	1-2 months
Vegetables	Freezer Compartment	8-12 months
Fruit	Freezer Compartment	6-12 months
Desserts and cakes	Freezer Compartment	2-3 months

10. CARE AND CLEANING

10.1 Care and Cleaning

To clean parts and surfaces made of steel, use a microfibre cloth and the sponge provided in the kit with the appliance. Always use the cloth and sponge in the direction of the steel's satin finish.

Every now and then, to polish the steel, wipe with a slightly damp microfibre cloth.

Do not use the sponge on aluminium parts, such as the handles and the edging on the glass shelves. Take special care to keep the ventilation openings in the appliance or in the cabinet that houses it free of obstructions.



Scrupulously follow the detailed instructions that can be found in the kit provided and never use abrasive or metallic products which could scratch and permanently damage the satin finishing on the appliance. Before performing any sort of cleaning, disconnect the appliance from the electrical power supply. Make sure you do not damage the refrigerant circuit in any way.



Warning

The use of chlorine-based cleaning products or other products that contain chlorine should be avoided (bleach, hypochlorite, etc.).

10.2 Cleaning the interior

Clean the interior of the appliance and its removable parts by cleaning them with a solution of lukewarm water mixed with a small amount of dishwashing detergent.

Rinse and dry right away.

Do not use mechanical devices or other methods to speed up defrosting.



Warning

Do not use water on the electrical parts, lights or control panel.



Warning

The use of chlorine-based cleaning products or other products that contain chlorine should be avoided (bleach, hypochlorite, etc.).



Do not bring cold glass parts into contact with hot water.

Do not wash any parts of the refrigerator in a dishwashing machine, as this could damage or irreparably warp the parts.

10.3 Cleaning of the ventilation grill, filter and condenser

In order for the unit to operate correctly, the ventilation grill, filter and condenser must be cleaned periodically.

A reminder for this periodic cleaning, to be performed every 6 months, is provided through sound alerts and a notification shown on the display. The alert can be disabled and the time remaining before the next cleaning viewed before it has to be performed.

Behind the frontal ventilation grill (situated on the lower part of the unit) is the condenser.

To clean it, use a Hoover with a soft brush attachment at maximum power, sweeping it along the vent slits. In the event of significant dust build up, the ventilation grill can be removed to allow a more thorough cleaning of the filter.

After the unit has been installed and turned on, you can set the condenser cleaning warning in the maintenance  settings.

If the alert is enabled, it will sound every 6 months to inform you that it is time to clean the condenser.

After cleaning it, touch the Reset icon to reactivate the alert in another 6 months.

If you do not want the alert reminding you to clean the condenser to sound any more, touch "Off".

To learn how to use the Maintenance display, see function 9 in section 5.2.

See the instructions in section 11.2.

The lower condenser

To clean the condenser, follow these instructions:

- > Switch off the appliance by pressing and holding the Unit  button on the main control panel for approx. 3 seconds.
- > Wait approx. 30 minutes, until the condenser cools down to room temperature.
- > Remove the removable grill from under the door.

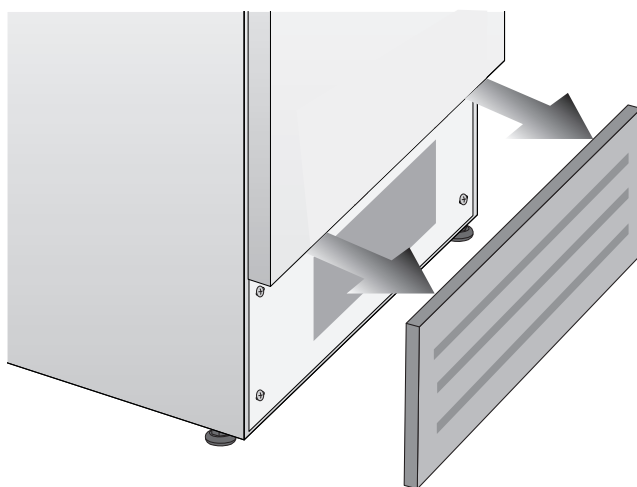

- > Clean off any dust build-up completely, as shown in the picture, taking care not to damage it.

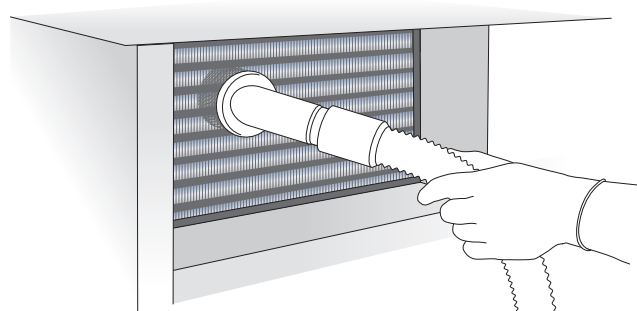

- > Restart the unit by once again pressing and holding the Unit  button for three seconds.



Warning

The edges of the condenser are sharp, therefore use suitable protection for your hands and arms when cleaning the condenser.

11. TROUBLESHOOTING GUIDE

11.1 Troubleshooting Guide

If you notice any malfunctioning of your appliance, use this guide before calling for service. This guide can help you to solve the problem on your own or could provide important information that you can convey to the Service technician in order to ensure rapid and effective repair.

Display messages and sound alerts.

A malfunction is usually indicated on the display. Problems that cannot be solved by the user are reported through a fault code. Keep in mind, however, that these may appear in messages or alarms under particular conditions of use or during start-up. In such an event, deactivate the sound alert by pressing the Alarm  button, leave the appliance running and open the doors as infrequently as possible for 10-12 hours.

The refrigerator or the freezer is not working.

Is the appliance connected to the electrical power supply?

Is electrical power being supplied from the electrical receptacle?

Is the Unit  button activated?

Is the unit in "Demo" Mode?

The refrigerator or freezer is warmer than usual.

Does the display show a malfunction code?

Is the temperature adjusted correctly?

Were the doors or drawers open for a long period of time?

Were large quantities of food recently placed inside?

Is the unit in "Demo" Mode?

The appliance keeps running for a long time.

Bear in mind that during very hot weather and with very high temperatures in the room it is normal for the compressor to remain on for extended periods of time.

Were the doors or drawers open for a long period of time?

Were large quantities of food recently placed inside? Check that the doors are closed and that food or containers are not keeping the door from fully closing.

Are one or more of the compartments in Shopping Mode?

If you hear unusual noises

It is normal to hear noises from the ventilators or compressors during operation or during the defrost phase.

The noise could be more noticeable depending on the position of the appliance and the surrounding environment.

Condensation inside and outside of the refrigerator.

If the atmospheric conditions are very humid or damp, the formation of condensation is normal. Opening the door or drawers for extended periods of time can contribute to the formation of condensation. In any case, make sure that the doors are always fully closed.

Ice or frost build-up inside the refrigerator or freezer.

Did you leave the doors open for a long period of time?

Are the doors closing completely?

If the doors will not fully close, contact your installer. In the event of frost or ice build-up in the Fresco compartment due to frequent and extended opening of the doors, deactivate the Fresco function via the button on the control panel. Wait until the frost or ice melt, then remove the drawer and dry the sides and bottom of the compartment.

Unpleasant odours inside the refrigerator.

Clean the appliance thoroughly according to the instructions.

Hermetically cover all of the food. Do not store food for extended periods of time.

The doors are difficult to open.

The appliance is designed to ensure a fully hermetic closure. When the door is closed, a vacuum condition can be created: in such an event, it is necessary to wait a few seconds until the pressure balances before opening the door.

The appliance is cooling, but the lights and display are not working.

Check to see if the appliance was accidentally put into Sabbath Mode.

The Ice Maker does not work.

Make sure that the Ice Maker is on ( icon).

To switch the Ice Maker on, press the button.

Make sure that the appliance is connected to the water supply.

The Ice Maker does not produce sufficient amounts of ice.

On average, the Ice Maker produces approximately 10 cubes of ice every two and a half hours.

The ice cubes freeze into one block.

If the ice is not used frequently, it is possible that blocks of ice may form. It is recommended that you remove the block of ice cubes and then let the Ice Maker fill the ice tray again.

The ice has an unusual flavour or colour.

When the Ice Maker is started for the first time, it is recommended to empty out the first full tray of ice cubes.

If the refrigerator was switched off for more than one month or if the cartridge was not changed for more than six months, it could be necessary to replace the filter cartridge.

Contact a plumber or a water treatment expert to make sure that the problem is not due to the water supply.





If the unit you purchased was used as a showroom model, it may be in a special energy-saving mode called Demo Mode, in which the appliance appears to be operating (lights work and false temperatures are displayed) but no cooling actually takes place. If you suspect your appliance is in Demo Mode, please contact your point of purchase for assistance with disabling this feature.

11. TROUBLESHOOTING GUIDE

11.2 Malfunction messages appearing on the display

Display message	Malfunction description
Power Failure!!	Extended interruption of electrical power The appliance automatically resumes operation and the display shows the warmest temperatures reached
Upper unit open	Fridge door open This message appears when the door has been open for a few minutes
Lower unit open	Freezer door open This message appears when the door has been open for a few minutes
Replace filter	Replace filter cartridge This message appears when only 30% of filter capacity remains
Fresco too warm	Fresco too warm See Troubleshooting Guide
Fresco too cold	Fresco too cold Wait for 12 hours.If the malfunction persists, call Customer Care for advice.
Refrigerator too warm	Refrigerator Compartment too warm See Troubleshooting Guide
Refrigerator too cold	Refrigerator Compartment too cold Wait for 12 hours.If the malfunction persists, call Customer Care for advice.
Lower unit too warm	Freezer too warm See Troubleshooting Guide
Lower unit too cold	Freezer too cold Wait for 12 hours.If the malfunction persists, call Customer Care for advice.
Error Code...	Operating problems Call Customer Care, who may help you to solve the problem or put you in touch with the nearest Service Agent.
Check condenser	Check Condenser Every 6 months the display shows the message "Check Cond". Clean the condenser and press and hold the Enter  button for 5 seconds to reset.

- > In the event of a malfunction, touch the Alarm  button and the display will show the fault message along with its error code.
- > The message will be shown for 3 seconds, then it will go back to the home screen.
- > To hold the message on the screen, press the info () button on the display. The message will remain on the screen for 30 seconds, then it will go back to the home screen.
- > In the event that there is more than one error message, the display will show the different fault messages in chronological order.

Limited two-year warranty

The Warranty coverage provided by Bertazzoni SpA ("Bertazzoni") in this statement applies exclusively to the original Bertazzoni appliance ("Product") sold to the consumer ("Purchaser") by an authorized Bertazzoni dealer/distributor/retailer, purchased and installed in the United States, District of Columbia, or Canada which has always remained within the country of original purchase (United States, District of Columbia, or Canada).

Warranty coverage is activated on the date of original retail purchase of the Product and has a duration of two(2) years.

Limited five year parts and labor warranty on sealed system

After year two(2) through year five(5) from original purchase date, Bertazzoni warranty covers all parts and labor to repair or replace any components that prove to be defective in materials or workmanship in the sealed system. The "Sealed System" means only the compressor, condenser, evaporator, drier and all connecting tubing.

Warranty coverage is non-transferrable.

In the event of parts replacement or entire product replacement, the replacement Product (or parts) shall assume the remaining original Warranty activated with original retail purchase document. This Warranty shall not be extended with respect to such replacement.

Bertazzoni SpA will repair or replace any component/part which fails or proves defective due to materials and/or workmanship within 2 years from the date of original retail purchase and under conditions of normal residential, non-commercial use.

Repair or replacement will be free of charge, including labor at standard rates and shipping expenses. Purchaser is responsible for making the Product reasonably accessible for service. Repair service must be performed by a Bertazzoni Authorized Service company during normal working hours. Labor performed at overtime or premium rates shall not be covered by Warranty. **IMPORTANT: retain proof of original purchase to establish warranty period.**

Bertazzoni's liability on any claim of any kind, with respect to the goods and/or services provided, shall in no event exceed the value of the goods or service or part thereof which gives origin to the claim.

30 Day Cosmetic warranty

Inspection of the product must be made by Purchaser at time of delivery.

Bertazzoni warrants that the Product is free from manufacturing defects in materials and workmanship for a period of thirty (30) days from date of original retail purchase of the Product.

This coverage includes:

- > Paint blemishes
- > Chips
- > Macroscopic finish defects

Cosmetic warranty does NOT cover:

- > issues resulting from incorrect transport, handling and/or installation (i.e: dents, broken, bowed or deformed structures or components, shattered glass components)
- > slight color variations in painted/enamelled components
- > differences caused by natural or artificial lighting, location or other analogous factors.
- > Stains/corrosion/discoloration caused by external substances and/or environmental factors
- > labor costs, display, floor, B-stock, out- of-box, "as is" appliances and demo units.

How to obtain service

To receive warranty service, the Purchaser must contact Bertazzoni Service for problem determination and correct service procedures. Model number, serial number and date of original retail purchase will be requested.

IMPORTANT: retain proof of original purchase to establish warranty period.

If located in the USA
866 905 0010

<https://us.bertazzoni.com/more/support>

If located in CANADA
800 561 7265

<https://ca.bertazzoni.com/more/support>

Warranty exclusions – what is not covered

- Use of the Product in any non-residential, commercial application
- Use of the Product for anything other than its intended scope
- Repair service provided by other than a Bertazzoni authorized service agency.
- Damage or repair service to correct service provided by an unauthorized agency or the use of unauthorized parts.
- Installation not in accordance with local/state/city/county fire codes, electrical codes, gas codes, plumbing codes, building codes, regulations, or laws.
- Defects or damage due to improper storage of the Product.
- Defects or damage or missing parts on products sold out of the original factory packaging or from displays.
- Service calls or repairs to correct the incorrect installation of the product and/or related accessories.
- Replacement of parts/service calls to connect, convert or otherwise re- pair the electrical wiring and/or gas line to properly use the product.
- Replacement of parts/service calls to provide instructions and education on the use the Product.
- Replacement of parts/service calls to correct issues due to product usage in manner other than what is normal and customary for residential use.
- Replacement of parts/service calls due to wear and tear such as gaskets, knobs, pan supports, shelving, cutlery baskets, buttons, touch displays, scratched or broken ceramic glass tops
- Replacement of parts/service calls for lack of/improper maintenance such as but not limited to: residue build up, stains, scratches, discoloration, corrosion
- Replacement of glass components and light bulbs if claim arises after 30 days from original retail purchase date.
- Defects and damages arising from accidents, alteration, misuse, abuse, improper installation.
- Defects and damages arising from transport, logistics and handling of the Product. Inspection of the product must be made at time of delivery. Any issues from handling, transport and logistics must be notified to selling dealer/delivery company after receipt and inspection.
- Defects and damage arising from external forces beyond the control of Bertazzoni SpA including but not limited to wind, rain, sand, fires, floods, mud

slides, freezing temperatures, excessive moisture or extended exposure to humidity, power surges, lightning, structural failures surrounding the appliance and other acts of God.

- Products with altered/damaged/tampered serial number.

In no case shall Bertazzoni be liable or responsible for damage to surrounding property, including furniture, cabinetry, flooring, panels and other structures surrounding the Product.

Bertazzoni is not liable nor responsible for the Product if located in a remote area or an area where certified trained technicians are not reasonably available. Purchaser must bear any transportation and delivery costs of the Product to the nearest authorized Service center or for the additional displacement rates of a certified trained technician.

THERE ARE NO EXPRESS WARRANTIES OTHER THAN THOSE LISTED AND DESCRIBED ABOVE, AND NO WARRANTIES WHETHER EXPRESS OR IMPLIED, INCLUDING, BUT NOT LIMITED TO, ANY IMPLIED WARRANTIES OF MERCHANTABILITY OR FITNESS FOR A PARTICULAR PURPOSE, SHALL APPLY AFTER THE EXPRESS WARRANTY PERIODS STATED ABOVE, AND NO OTHER EXPRESS WARRANTY OR GUARANTEE GIVEN BY ANY PERSON, FIRM OR CORPORATION WITH RESPECT TO THIS PRODUCT SHALL BE BINDING ON BERTAZZONI. BERTAZZONI SHALL NOT BE LIABLE FOR LOSS OF REVENUE OR PROFITS, FAILURE TO REALIZE SAVINGS OR OTHER BENEFITS, TIME AWAY FROM WORK, MEALS, LOSS OF FOOD OR BEVERAGES, TRAVELING OR HOTEL EXPENSES, EXPENSES TO RENT OR PURCHASE APPLIANCES, REMODELLING/CONSTRUCTION EXPENSES IN EXCESS OF DIRECT DAMAGES WHICH ARE DEFINITELY CAUSED EXCLUSIVELY BY BERTAZZONI, OR ANY OTHER SPECIAL, INCIDENTAL OR CONSEQUENTIAL DAMAGES CAUSED BY THE USE, MISUSE OR INABILITY TO USE THIS PRODUCT, REGARDLESS OF THE LEGAL THEORY ON WHICH THE CLAIM IS BASED, AND EVEN IF BERTAZZONI HAS BEEN ADVISED OF THE POSSIBILITY OF SUCH DAMAGES. NOR SHALL RECOVERY OF ANY KIND AGAINST BERTAZZONI BE GREATER IN AMOUNT THAN THE PURCHASE PRICE OF THE PRODUCT SOLD BY BERTAZZONI AND CAUSING THE ALLEGED DAMAGE. WITHOUT LIMITING THE FOREGOING, PURCHASER ASSUMES ALL RISK AND LIABILITY FOR LOSS, DAMAGE OR INJURY TO

PURCHASER AND PURCHASER'S PROPERTY AND TO OTHERS AND THEIR PROPERTY ARISING OUT OF THE USE, MISUSE OR INABILITY TO USE THIS PRODUCT SOLD BY BERTAZZONI NOT CAUSED DIRECTLY BY THE NEGLIGENCE OF BERTAZZONI. THIS LIMITED WARRANTY SHALL NOT EXTEND TO ANYONE OTHER THAN THE ORIGINAL PURCHASER OF THIS PRODUCT, IS NON-TRANSFERABLE AND STATES YOUR EXCLUSIVE REMEDY.

Bertazzoni does not assume any responsibility for incidental or consequential damages. Some states do not allow the exclusion or limitation of incidental or consequential damages, so the above limitation or exclusion may not apply to you. This warranty gives you specific legal rights and you may also have other rights which may vary from state to state or province to province.

Any questions about this Limited Warranty may be directed to Bertazzoni Customer Care

If located in the USA:

866 905 0010

<https://us.bertazzoni.com/more/support>

If located in CANADA:

800 561 7265

<https://ca.bertazzoni.com/more/support>

TABLE DES MATIÈRES

1 INFORMATIONS IMPORTANTES EN MATIÈRE DE SÉCURITÉ ET POUR L'ENVIRONNEMENT	49
1.1 Pour votre sécurité	49
1.2 Informations importantes lors de l'utilisation de l'appareil	50
1.3 Protection de l'environnement	51
1.4 Nettoyage, désinfection et entretien de la machine à glaçons	51
1.5 Informations pour les autorités de contrôle	52
1.6 Économies d'énergie	52
1.7 Avertissement et danger.....	52
2 INSTALLATION	55
2.1 Installation	55
2.2 Raccordement à l'alimentation en eau	55
2.3 Raccordement à l'alimentation électrique	56
2.4 Réfrigérant	56
3 AVANT DE COMMENCER	57
3.1 Bien connaître son réfrigérateur	57
3.2 Responsabilité du fabricant	57
3.3 Assistance technique	57
3.4 Données techniques	57
3.5 Plaque d'identification	58
3.6 Description des principaux éléments	59
3.7 Commandes électroniques	60
3.8 Panneau de commande principal	60
4 MISE EN MARCHÉ ET ARRÊT DE L'APPAREIL	61
4.1 Mise en marche et arrêt	61
4.2 Comment régler la température des différents compartiments	63
4.3 Avertissements affichés à l'écran	64
5 PERSONNALISATION DES FONCTIONS ET RÉGLAGES	65
5.1 Fonctions	65
5.2 Réglages	71
6 CONFIGURATION INTERNE	77
6.1 Configuration interne (positionnement, réglage et retrait des éléments)	77
7 ACTIVATION ET UTILISATION DE LA MACHINE À GLAÇONS	78
7.1 Activation et utilisation de la machine à glaçons	78
7.2 Filtre à eau	79
8 ÉCLAIRAGE	80
8.1 Éclairage	80
9 CONSERVATION DES ALIMENTS	80
9.1 Consignes générales	80
9.2 Comment préserver au mieux la qualité des aliments	81
9.3 Conseils de conservation	82
10 ENTRETIEN ET NETTOYAGE	85
10.1 Entretien et nettoyage	85
10.2 Nettoyage interne	85
10.3 Nettoyage de la grille de ventilation, du filtre et du condensateur	86
11 GUIDE DE RÉOLUTION DES PROBLÈMES	87
11.1 Guide de résolution des problèmes	87
11.2 Messages d'erreur s'affichant à l'écran	89
12 DÉCLARATION DE LIMITATION DE LA GARANTIE	90

1.1 Pour votre sécurité

> Si cet appareil remplace un appareil existant devant être retiré ou mis au rebut, couper le câble d'alimentation de l'ancien appareil. Cela rendra la fermeture de la porte impossible et évitera que l'appareil ne devienne dangereux pour les enfants. Adopter les mêmes mesures à la fin de la durée de vie du nouvel appareil.

> Cet appareil n'est pas conçu pour fonctionner avec des minuteries externes ou avec des systèmes de commande à distance.

> Cet appareil, destiné à un usage domestique, est conçu pour conserver des aliments et des boissons au frais.

> Cet appareil est conçu pour réfrigérer et conserver au frais, à domicile, des aliments frais et surgelés. Toute autre utilisation est considérée comme inappropriée.

> Cet appareil doit être installé en suivant les consignes du Manuel d'installation. **Veiller tout particulièrement à ne pas obstruer les orifices de ventilation de l'appareil et des unités encastrables.**

> L'appareil est doté d'un système d'éclairage à lumière concentrée à LED. Ne pas regarder ces ampoules lorsqu'elles sont allumées afin d'éviter tout dommage oculaire.

Cet avertissement figure également sur l'étiquette située à l'intérieur de la porte du réfrigérateur.

> Lorsque le congélateur fonctionne, ne pas toucher les surfaces internes en acier inoxydable avec les mains mouillées ou humides puisque la peau pourrait rester accrochée aux surfaces très froides.

> N'utiliser aucun type d'équipement électrique au sein des compartiments de conservation des aliments.

> Lors de la mise en place des clayettes, ne pas mettre les doigts dans les rails de guidage des clayettes.

> Ne pas poser de récipients contenant des liquides inflammables à proximité de l'appareil.

> Ne jamais tenter d'éteindre une flamme ou un feu avec de l'eau : couper l'alimentation de l'appareil et recouvrir la flamme avec une couverture anti-feu.

> Couper entièrement l'appareil et débrancher le câble d'alimentation lors des opérations de nettoyage. Si la fiche n'est pas facilement accessible, il est judicieux de couper le disjoncteur ou de retirer le fusible qui commande la prise à laquelle l'appareil est connecté.

> Les éléments d'emballage peuvent être dangereux pour les enfants : ne pas laisser les enfants jouer avec les sachets plastique, les films plastique ou le polystyrène.

> Toute réparation doit être effectuée par un technicien de maintenance qualifié.

> Cet appareil n'est pas destiné à être utilisé par des personnes (y compris des enfants) présentant des capacités physiques ou sensorielles réduites, ou un manque d'expérience et de connaissances, sauf si elles sont encadrées ou qu'elles ont été formées par une personne responsable de leur sécurité concernant l'utilisation de l'appareil. Surveiller les enfants afin de s'assurer qu'ils ne jouent pas avec l'appareil.

> Ne pas endommager les tuyaux du circuit

réfrigérant de l'appareil.

> Ne pas entreposer de substances explosives, comme des bombes aérosols, avec des substances inflammables dans cet appareil.

> Si le câble d'alimentation de l'appareil est endommagé, il doit être remplacé par le fabricant, le service clients ou un technicien qualifié. Une mauvaise installation ou des réparations incorrectes peuvent exposer les utilisateurs à un risque considérable.

> Les réparations doivent être effectuées exclusivement par le fabricant, le service clients ou un technicien qualifié.

> Brancher à une prise à 3 broches mise à la terre.

> Ne pas retirer la broche de terre.

> Ne pas utiliser d'adaptateur.

> Ne pas utiliser de rallonge.

> Couper l'alimentation au niveau de toutes les unités avant les opérations d'entretien.

> Si le câble d'alimentation est endommagé, il doit être remplacé par le fabricant, l'un de ses prestataires de services ou un technicien qualifié afin d'éviter les dangers.

> Surveiller les enfants afin de s'assurer qu'ils ne jouent pas avec l'appareil.

> Ne pas modifier cet appareil.

> Ne pas introduire d'objets métalliques pointus (ustensiles de cuisine ou outils) dans les orifices de l'appareil.

> Ne pas toucher (en particulier avec les mains mouillées) de produits surgelés ou les mettre directement en bouche.

> Ne pas entreposer de substances inflammables, explosives ou volatiles à l'intérieur de l'appareil.

> Ne pas laisser de substances explosives, comme les flacons

pulvérisateurs, avec des substances inflammables dans l'appareil.

> Les bouteilles contenant des boissons fortement alcoolisées doivent être fermées hermétiquement et entreposées à la verticale.

> Les composés organiques, les substances acides et les huiles essentielles peuvent ronger les joints et les surfaces en plastique en cas de contact prolongé.

> Couper l'appareil et le débrancher de la prise avant les opérations de nettoyage ou d'entretien.

> Ne pas tirer sur le câble pour débrancher l'appareil.



Mise en garde

Risque d'incendie ou d'explosion :

> Ce produit utilise un fluide frigorigène inflammable.

> N'utilisez pas de dispositifs mécaniques pour décongeler le réfrigérateur.

> N'utilisez pas de produits chimiques pour le nettoyage.

> Veillez à ne pas percer le tube du fluide frigorigène.



Remarque

Si l'appareil est endommagé ou si vous constatez une fuite de gaz, veillez à vous éloigner de l'appareil. Le gaz peut causer des brûlures de glace s'il entre en contact avec la peau.



Remarque

Le type de gaz utilisé dans le produit est indiqué sur l'étiquette signalétique située sur la paroi intérieure gauche du réfrigérateur.



Avertissement

Ne tentez jamais d'éliminer le produit en le brûlant.

1.2 Informations importantes lors de l'utilisation de l'appareil

- > Les opérations de nettoyage et d'entretien qui doivent être effectuées par l'utilisateur ne doivent pas être réalisées par des enfants sans surveillance.
- > Ne jamais utiliser d'équipements électriques au sein de l'appareil (par exemple un dispositif de chauffage, une machine à glaçon électrique, etc.). Risque d'explosion !
- > Ne jamais décongeler ou nettoyer l'appareil à l'aide d'un nettoyeur vapeur ! La vapeur risquerait de pénétrer dans les composants électriques et de causer un court-circuit. Risque de décharge électrique !
- > Ne pas utiliser d'outils pointus ou tranchants pour retirer le gel ou des couches de glace. Cela risquerait d'endommager les tuyaux réfrigérants. Les fuites de fluide réfrigérant peuvent provoquer des lésions oculaires ou s'enflammer.
- > Veiller à ce qu'aucun objet ne soit coincé dans les portes.
- > Ne pas entreposer de produits contenant des substances inflammables (par exemple des bombes aérosols) ou des substances explosives dans l'appareil. Risque d'explosion !
- > Ne pas s'appuyer ou faire pression sur la base de l'appareil, les bacs, les portes, etc.
- > Avant de nettoyer l'appareil, débrancher le câble d'alimentation ou retirer le fusible. Ne pas débrancher le câble d'alimentation en tirant dessus.
- > Les bouteilles contenant des boissons fortement alcoolisées doivent être fermées hermétiquement et entreposées à la verticale.
- > Veiller à ce qu'aucun résidu d'huile ou de graisse ne soit présent sur les parties en plastique et le joint de la porte. Autrement, les parties en plastique et le joint de la porte deviendront poreux.
- > Ne jamais recouvrir ou obstruer les orifices de ventilation de l'appareil.
- > Conformément à la réglementation en vigueur, les enfants de 3 à 8 ans peuvent prendre ou déposer de la nourriture dans l'appareil, mais il est fortement déconseillé de permettre aux enfants de moins

de 8 ans de réaliser ces opérations et, de manière générale, d'utiliser cet appareil.

- > Garder les enfants de moins de 8 ans à une distance sage de sécurité, à moins qu'ils ne soient constamment surveillés, et veiller à ce qu'ils ne jouent pas avec l'appareil.
- > Ne pas utiliser d'équipements mécaniques ou électriques ni de produits chimiques autres que ceux recommandés par le fabricant afin d'accélérer le processus de décongélation.
- > Ne pas endommager le circuit de refroidissement (s'il est possible d'y accéder).
- > Ne pas utiliser d'équipements électriques au sein des compartiments de conservation des aliments à moins qu'ils ne soient recommandés par le fabricant.
- > Si le circuit de refroidissement est endommagé, éviter toute flamme nue et ventiler correctement la zone.
- > Ne pas utiliser l'appareil ou des parties de celui-ci autrement qu'indiqué dans le présent manuel.
- > Garder la porte ouverte pendant un long moment peut faire monter la température de façon conséquente dans les compartiments de l'appareil.
- > Nettoyer régulièrement les surfaces en contact avec la nourriture et les systèmes d'évacuation accessibles.
- > Conserver la viande et le poisson crus dans des récipients adaptés dans le réfrigérateur afin qu'ils n'entrent en contact avec aucun autre aliment ni ne se déversent dessus.
- > Si l'appareil reste vide pendant de longues périodes, l'éteindre, le laisser décongeler, le nettoyer, le sécher et laisser la porte ouverte pour éviter que de la moisissure ne se forme à l'intérieur.
- > Ne jamais laisser d'objets métalliques coupants comme des couteaux, fourchettes, cuillères et couvercles sur l'appareil pendant son utilisation.
- > Ne pas utiliser de produits nettoyants abrasifs ou corrosifs (par exemple des poudres à récuser, des détachants, des éponges abrasives ou de la paille de fer) sur les parties en verre.
- > Ne pas s'asseoir sur l'appareil.
- > Ne pas s'asseoir ou s'appuyer sur la porte ou sur un bac, notamment ouvert.
- > Ne pas exercer de pression sur la porte ou l'utiliser pour déplacer l'appareil.
- > Ne pas utiliser d'appareils électriques (par exemple un sèche-cheveux) ou de sprays dégivrants ; les parties en plastique pourraient être endommagées.
- > Ne pas utiliser l'appareil pour refroidir une pièce.
- > Toujours débrancher l'appareil en cas de problème ou avant de réaliser les opérations de nettoyage ou d'entretien.
- > Ne pas conserver de liquides dans des boîtes de conserve ou des récipients en verre dans le congélateur.
- > Ne pas placer d'objets lourds sur le dessus de l'appareil.

Symboles utilisés dans le manuel :



Remarque

Recommandations relatives à la bonne utilisation de l'appareil



Important

Informations visant à éviter tout dommage de l'appareil



Attention

Informations visant à éviter toute blessure

1.3 Protection de l'environnement



> Conformez-vous scrupuleusement aux procédures d'élimination correctes pour tous les matériaux d'emballage établies par les réglementations fédérales ou locales.



Tension électrique

Risque d'électrocution

Couper l'alimentation secteur.
Débrancher l'appareil.

- > L'appareil ne doit pas être éliminé avec les déchets ménagers. S'informer auprès d'un centre de collecte pour en savoir plus concernant l'élimination des matériaux recyclables.
- > Pour éliminer l'appareil : couper le câble d'alimentation et le retirer.
- > Avant l'élimination, couper le câble d'alimentation et rendre la fermeture de la porte impossible.
- > Pendant l'élimination, veiller à ne pas endommager le circuit réfrigérant.
- > Ni le circuit réfrigérant, ni l'isolation de l'appareil ne contiennent de substances nocives pour la couche d'ozone.
- > Nos appareils sont emballés dans des matériaux non polluants et recyclables.
- > Déposer les matériaux d'emballage dans un centre de collecte agréé.



Emballage plastique

Risque d'asphyxie

Ne pas laisser l'emballage, ni aucun de ses composants, sans surveillance.

Ne pas laisser les enfants jouer avec les sachets plastique.

1.4 Nettoyage, désinfection et entretien de la machine à glaçons

Le non-respect des instructions relatives à la désinfection peut compromettre la sécurité sanitaire de l'eau distribuée.

- > Lors de la première utilisation de l'appareil et dès que le filtre est remplacé, il est recommandé de faire couler l'eau dans le circuit en utilisant le « Nettoyage manuel » et d'éliminer la glace produite au cours des premières 24 heures.
- > Nettoyer régulièrement le seau ou le bac à glaçons, en utilisant uniquement de l'eau potable.
- > Le filtre doit être remplacé lorsque le panneau de commande le signale ou lorsque la machine à glaçons n'a pas été utilisée pendant plus de 30 jours.
- > Il est recommandé de désinfecter la machine à glaçons à chaque remplacement du filtre avec des solutions désinfectantes adaptées au contact alimentaire (à base d'hypochlorite de sodium) qui n'altèrent pas les caractéristiques des matériaux. Rincer avec au moins 2 litres d'eau avant l'utilisation.
- > Les pièces du distributeur de glaçons et d'eau doivent être remplacées uniquement par des pièces d'origine fournies par le fabricant.
- > Toutes les interventions sur l'appareil doivent être réalisées uniquement par un technicien qualifié ou par le personnel du Service Après-vente.



Attention

Pour éviter la contamination des aliments, veuillez respecter les consignes suivantes :

> Ouvrir la porte pendant un long moment peut faire monter la température de façon conséquente dans les compartiments de l'appareil.

> Nettoyer régulièrement les surfaces en contact avec la nourriture et les systèmes d'évacuation accessibles.

> Conserver la viande et le poisson crus dans des récipients adaptés dans le réfrigérateur afin qu'ils n'entrent en contact avec aucun autre aliment ni ne se déversent dessus.

> Les compartiments pour produits congelés « deux étoiles » sont adaptés pour conserver des produits pré-congelés, conserver ou préparer des glaces et des glaçons.

> Les compartiments à une, deux et trois « étoiles » ne conviennent pas pour la congélation d'aliments frais.

> Si le réfrigérateur reste vide pendant de longues périodes, l'éteindre, le laisser décongeler, le nettoyer, le sécher et laisser la porte ouverte pour éviter que de la moisissure ne se forme dans l'appareil.

1.5 Informations pour les autorités de contrôle

> En ce qui concerne les tests d'écoconception, l'installation et la configuration de l'appareil doivent être conformes aux réglementations fédérales ou locales.

> Les exigences en matière de ventilation, de dimensions

et d'espace minimum par rapport au mur postérieur sont indiquées dans le chapitre « Installation » du présent manuel.

> Contacter le fabricant pour plus d'informations.

1.6 Économies d'énergie

> Une utilisation correcte de l'appareil, un emballage approprié des aliments, une température constante et une bonne hygiène alimentaire influent sur la qualité de la conservation.

> Limiter le nombre d'ouvertures des portes et la durée de leur ouverture afin d'éviter tout réchauffement excessif au sein de l'appareil.

> Nettoyer régulièrement le condensateur (s'il est possible d'y accéder) situé à l'arrière de l'appareil pour éviter que ce dernier ne perde en efficacité.

> Décongeler les aliments congelés dans le compartiment de réfrigération afin que ce dernier récupère le froid accumulé par les aliments congelés.

1.7 Avertissement et danger



Ceci est le symbole d'alerte de sécurité. Ce symbole vous met en garde contre les risques potentiels susceptibles d'entraîner la mort ou de provoquer des blessures à vous-même et à autrui. Tous les messages de sécurité seront précédés du symbole d'alerte de sécurité et du mot « DANGER » ou « AVERTISSEMENT ». Ces mots signifient :



Danger de mort ou risque de blessures graves en cas de non-respect de ces instructions.



Danger de mort ou risque de blessures graves en cas de non-respect immédiat de ces instructions.

Tous les messages de sécurité vous informent sur les dangers potentiels, sur les précautions à prendre pour réduire les risques de blessures et sur les conséquences en cas de non-respect des instructions.

CONSERVER SOIGNEUSEMENT CES INSTRUCTIONS !



WARNING

INSTRUCTIONS DE SÉCURITÉ IMPORTANTES

Ce manuel contient les instructions de fonctionnement pour les utilisateurs de l'appareil. Conserver ce manuel dans un endroit facilement accessible pour toute consultation future.

Une installation, un réglage, une modification, une réparation ou un entretien inappropriés peuvent causer des dommages matériels, des blessures, ou la mort. Lire attentivement les instructions d'installation, d'utilisation et d'entretien avant d'installer ou de réparer cet équipement.

Pour réduire le risque d'incendie, de choc électrique ou de blessures corporelles lors de l'utilisation de l'appareil, suivre les précautions de base, y compris celles énoncées ci-après :

Les enfants doivent être surveillés pour s'assurer qu'ils ne jouent pas avec l'appareil.

Cet appareil n'est pas destiné à être utilisé par des personnes (y compris des enfants) ayant une déficience physique, sensorielle ou un manque d'expérience et de connaissances, à moins qu'elles n'aient été supervisées ou instruites sur l'utilisation de l'appareil par une personne responsable de leur sécurité.

Cet appareil est conçu pour réfrigérer les boissons et les aliments, et est destiné à un usage domestique.

> Cet appareil est destiné à être utilisé dans un environnement domestique ou similaire tel que : cuisines de magasin, de bureau, et autres environnements de travail ; agritourismes, hôtels, motels et autres environnements de type résidentiel ; environnements de type chambres d'hôtes ; restauration et toute autre application non commerciale.

> Ne PAS utiliser de rallonge ou d'adaptateur.

> Brancher l'appareil dans une prise à 3 broches reliée à la terre.

> Ne pas retirer la broche de terre.

> Si disponible, le kit de fabrication de glaçons peut être ajouté à certains modèles. Voir l'étiquette de série à l'intérieur du compartiment alimentaire de l'appareil pour obtenir des informations sur le modèle du kit de fabrication de glaçons.

> Un technicien d'entretien qualifié doit raccorder le dispositif de fabrication de glaçons (si disponible) et l'appareil au système d'alimentation en eau (si l'appareil prévoit l'alimentation en eau).

> S'il est présent, nettoyer régulièrement le seau ou le tiroir à glaçons, mais en n'utilisant que de l'eau potable.

> L'appareil ne doit être alimenté qu'en eau potable (s'il est raccordé à une alimentation en eau).



WARNING

En cas de coupure de courant, ne pas utiliser l'appareil.



WARNING

La zone où est installé l'appareil doit être libre de tout combustible ou matériau et vapeur inflammable.



WARNING

Les ouvertures de ventilation, dans l'enceinte de l'appareil ou dans la structure intégrée, ne doivent pas être obstruées. Veiller à ce qu'aucun obstacle ne soit présent au niveau des ouvertures d'admission et de sortie de l'air.



WARNING

Ne pas ranger des substances explosives telles que des bombes aérosols contenant un propulseur inflammable dans cet appareil.



WARNING

Ne jamais utiliser d'appareils électriques à l'intérieur des compartiments de rangement des aliments de l'appareil, à moins qu'ils ne soient du type recommandé par le fabricant.

CONSIGNES DE SÉCURITÉ IMPORTANTES POUR UNE MISE AU REBUT CORRECTE DE VOTRE VIEUX RÉFRIGÉRATEUR



WARNING

Risque d'étouffement

Retirer les portes ou le couvercle de votre ancien appareil.

Le non-respect de cette consigne peut entraîner la mort ou des lésions cérébrales.

WARNING

Risque de piégeage pour les enfants.
Avant de jeter un vieux réfrigérateur ou congélateur :

- > Démonter les portes.
- > Laisser les clayettes en place pour éviter que les enfants ne pénètrent facilement à l'intérieur de l'appareil.
- > **REMARQUE IMPORTANTE** : Le piégeage et le risque d'étouffement des enfants représentent des dangers qui n'appartiennent pas au passé. Les réfrigérateurs mis au rebut ou abandonnés constituent toujours un danger, même s'ils le sont pour « quelques jours seulement ». Si vous devez vous débarrasser de votre ancien réfrigérateur, veuillez suivre ces instructions pour éviter tout accident.

Informations importantes sur l'élimination des fluides frigorigènes :

Les vieux réfrigérateurs doivent être mis au rebut conformément aux réglementations fédérales et locales. Les fluides frigorigènes doivent être évacués par un technicien frigoriste certifié EPA selon les procédures établies.

CONSIGNES DE SÉCURITÉ IMPORTANTES POUR LA MAINTENANCE ET L'ENTRETIEN

DANGER

Risque d'incendie ou d'explosion dû à la perforation des tubes réfrigérants. Suivre attentivement les consignes de manipulation.
Fluide frigorigène inflammable usagé.

WARNING

Toute réparation doit être effectuée par du personnel dûment formé.

Utiliser uniquement des pièces de rechange autorisées par le fabricant. Ne jamais utiliser de pièces de rechange qui n'ont pas été recommandées par le fabricant (par exemple, des pièces fabriquées à la maison à l'aide d'une imprimante 3D). Si le cordon d'alimentation est endommagé, il doit être remplacé par le fabricant, son technicien d'entretien ou toute autre personne qualifiée pour éviter les dangers. Tout équipement de réparation utilisé doit être conçu pour les fluides frigorigènes inflammables. Se conformer aux instructions de réparation du fabricant. Utiliser un nettoyant ininflammable.

WARNING

Ne jamais percer les tubes de fluide frigorigène. Éviter d'endommager le circuit de réfrigération.

WARNING

Ne pas utiliser de dispositifs mécaniques ou d'autres moyens pour accélérer le processus de dégivrage autres que ceux recommandés par le fabricant.

RISQUE DE BASCULEMENT

WARNING

Le réfrigérateur est très lourd et se renverse facilement lorsqu'il n'est pas complètement installé. Pour éviter tout danger dû à l'instabilité de l'appareil, il doit être fixé conformément aux instructions (voir le manuel d'instructions fourni). Garder les portes fermées jusqu'à ce que le réfrigérateur soit complètement installé. Deux personnes ou plus sont nécessaires pour déplacer et installer le réfrigérateur. Le non-respect de cette consigne peut entraîner la mort ou des blessures graves.

2.1 Installation

S'assurer que l'installation est correctement effectuée, dans le respect de toutes les indications figurant dans le manuel d'installation fourni avec l'appareil.



Attention

Le raccordement à l'alimentation d'eau doit impérativement être effectué avant le branchement électrique.

L'appareil doit être mis à la terre conformément aux normes de sécurité applicables en matière d'installations électriques.

- Positionner l'appareil en se faisant aider par une deuxième personne.
- Ne pas faire levier sur la porte ouverte pour positionner l'appareil.
- Ne pas exercer de pression excessive sur la porte lorsqu'elle est ouverte.
- L'appareil ne doit pas être installé à proximité de sources de chaleur. Si cela s'avère impossible, une isolation appropriée doit être adoptée.
- L'appareil ne doit pas être exposé à la lumière directe du soleil.
- Ne pas utiliser l'appareil en extérieur.
- Confier l'installation et les interventions d'assistance à un personnel qualifié conformément aux normes en vigueur.
- Confier le branchement électrique à un technicien dûment autorisé.
- Si le câble d'alimentation électrique est endommagé, contacter aussitôt le service d'assistance technique pour en effectuer le remplacement afin d'éviter tout danger.
- Avant toute intervention à effectuer sur l'appareil (d'installation, d'entretien, de positionnement ou de déplacement), veiller à toujours se munir des équipements de protection individuelle (EPI) nécessaires.
- Avant toute intervention à effectuer sur l'appareil, couper l'alimentation électrique.
- Cet appareil peut être utilisé jusqu'à une altitude maximale de 13 000 pieds au-dessus du niveau de la mer.
- En cas d'installation à côté d'un autre réfrigérateur ou congélateur, laisser une distance d'au moins 13/16" entre les deux appareils.
- Ne jamais tenter de réparer soi-même l'appareil ou sans l'assistance d'un technicien qualifié.
- Ne pas installer / utiliser l'appareil en extérieur.
- ATTENTION : Lors du positionnement de l'appareil, s'assurer que le câble d'alimentation n'est pas

coincé ou endommagé.

➤ Pour garantir la stabilité de l'appareil, installer et fixer ce dernier correctement, conformément aux instructions figurant dans le présent manuel.

2.2 Raccordement à l'alimentation en eau

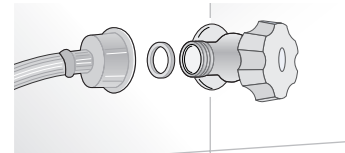

Les modèles équipés d'une machine à glaçons doivent être raccordés au système d'approvisionnement en eau potable.

Ce raccordement s'effectue uniquement au moyen du tuyau d'alimentation en eau de 1/4" fourni à cet effet.

La pression du système doit être comprise entre 8 et 75 PSI.

Toute pression différente peut entraîner un dysfonctionnement ou des fuites au niveau du système d'alimentation en eau. Cet appareil doit être alimenté uniquement avec de l'eau potable.



Attention

Cet appareil doit être alimenté uniquement avec de l'eau potable.



Attention

S'assurer que l'installation est correctement effectuée, dans le respect de toutes les indications figurant dans le manuel d'installation fourni avec l'appareil.



Attention

Ne pas tenter d'utiliser un adaptateur fileté pour tuyau d'arrosage ni un tuyau d'alimentation tressé. Cela risquerait d'endommager les filetages du raccord d'eau de l'appareil.

2.3 Raccordement à l'alimentation électrique

L'appareil est équipé d'une prise NEMA 5-15P et doit être connecté à l'alimentation électrique via une prise correspondante.

Ne pas utiliser de rallonges ni d'adaptateurs multiples pour le raccordement à l'alimentation électrique.



Important

Ne pas utiliser de rallonges ni d'adaptateurs multiples pour le raccordement à l'alimentation électrique.

2.4 Réfrigérant

Le circuit réfrigérant de l'appareil contient de l'isobutane (R600a), un gaz naturel hautement compatible avec l'environnement qui est néanmoins un gaz inflammable.

► Lors du transport et de l'installation de l'appareil, veiller à ce qu'aucun composant du circuit réfrigérant ne soit endommagé.

► Si le circuit réfrigérant est endommagé :

- Éviter toute flamme nue et source d'ignition.
- Bien aérer la pièce où se trouve l'appareil.



ISO 7010 W021



Attention :
Risque d'incendie / Matériaux inflammables.



Important
Procéder au transport, à l'installation et au nettoyage en veillant à ne pas endommager le circuit réfrigérant.

3.1 Bien connaître son réfrigérateur

Nous vous félicitons d'avoir acheté votre nouveau réfrigérateur ! Vous pouvez dès à présent utiliser notre système de conservation innovant qui vous permettra de préserver au mieux tous vos aliments.

Ce manuel répondra à la plupart de vos questions concernant les caractéristiques du produit. Pour toute demande d'information supplémentaire ou d'assistance technique, veuillez contacter votre revendeur ou consulter notre site Internet :

> aux USA

<https://us.bertazzoni.com/more/support>

> au Canada

<https://ca.bertazzoni.com/more/support>

3.2 Responsabilité du fabricant

Le fabricant décline toute responsabilité en cas de dommages matériels ou de blessures liés à :

- > Une utilisation de l'appareil autre que celles indiquées.
- > Au non-respect des instructions figurant dans le manuel d'utilisation.
- > L'altération / modification de tout composant de l'appareil.
- > L'utilisation de pièces détachées non d'origine.

3.3 Assistance technique

- > En cas de panne de l'appareil, contacter l'assistance technique et faire effectuer la réparation uniquement par un personnel qualifié.
- > S'assurer de connaître le modèle et le numéro de série (situés sur la plaque d'identification).
- > Utiliser uniquement des pièces détachées d'origine.
- > Ne jamais tenter de réparer soi-même l'appareil ou sans l'assistance d'un technicien qualifié ; cela pourrait compromettre la sécurité de l'appareil et invalider la garantie.
- > Les pièces détachées d'origine sont disponibles pendant 10 ans au terme de la fabrication du modèle.
- > Les pièces détachées suivantes sont disponibles uniquement pour les techniciens de maintenance

autorisés : circuits électroniques, thermostats, capteurs de température, charnières, lampes, poignées de portes.



Important

Avant de prendre contact avec le centre d'assistance, veuillez à noter le numéro de série de l'appareil qui figure sur le certificat de garantie et sur la plaque d'identification apposée à l'intérieur du réfrigérateur, du côté opposé à l'ouverture de la porte.

Avant de prendre contact avec le centre d'assistance, veuillez à avoir les informations suivantes à portée de main :

- Date d'achat.
- Nom du revendeur.

3.4 Données techniques



Le type de réfrigérant, la capacité et d'autres données techniques figurent sur l'étiquette d'identification du produit.

3.5 Plaque d'identification

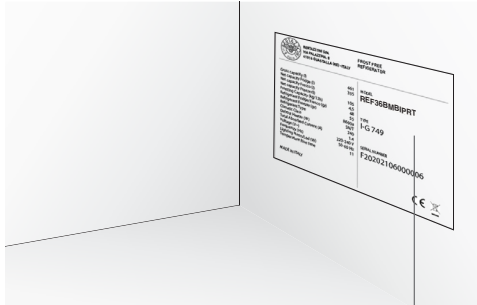
La plaque d'identification du produit indique les données techniques, le numéro de série et le modèle. La plaque d'identification ne doit jamais être retirée.



Emplacement du numéro de série au sein du réfrigérateur

 BERTAZZONI SPA VIA PALAZZINA, 8 - 42016 GUSTALLA (RE) - ITALY		
Fridge Gas Fill Charge <i>Quantité de Gaz Réfrigérateur</i> Freezer Gas Fill Charge <i>Quantité de Gaz Congélateur</i> Total Absorbed Current <i>Courant Absorbée Totale</i> Voltage <i>Tension</i> Frequency <i>Frequence</i> Refrigerant Gas Type <i>Type de Gaz Réfrigérant</i> Defrost Heater <i>Chauffage de Dégivrage</i> Chemical name of blowing gas <i>Nom chimique du gaz soufflant</i> IP number <i>Adresse IP</i> Made in Italy	1.7 oz 2.1 oz 3.0 A 115 V 60 Hz R600a 214 W HFO	MODEL REF36BMBIPRT CODE ZS360TST6IU TECHNICAL CODE HPNADLCFVL.UA SER.NO./N° SERIE F20221001000026  ETL LISTED Conforms to UL 60335-1 and UL 60335-2-24  Certified to CSA C22.2#60335-1 CSA C22.2#60335-2-24
		Modèle .
		Code .
		Code technique .
		Numéro de série .
		Caractéristiques .

Classes climatiques

- > SN (tempérée élargie) de 50°F à 90°F
- > N (tempérée) de 61°F à 90°F
- > ST (semi-tropicale) de 64°F à 100°F
- > T (tropicale) de 64°F à 109°F

3.6 Description des principaux éléments

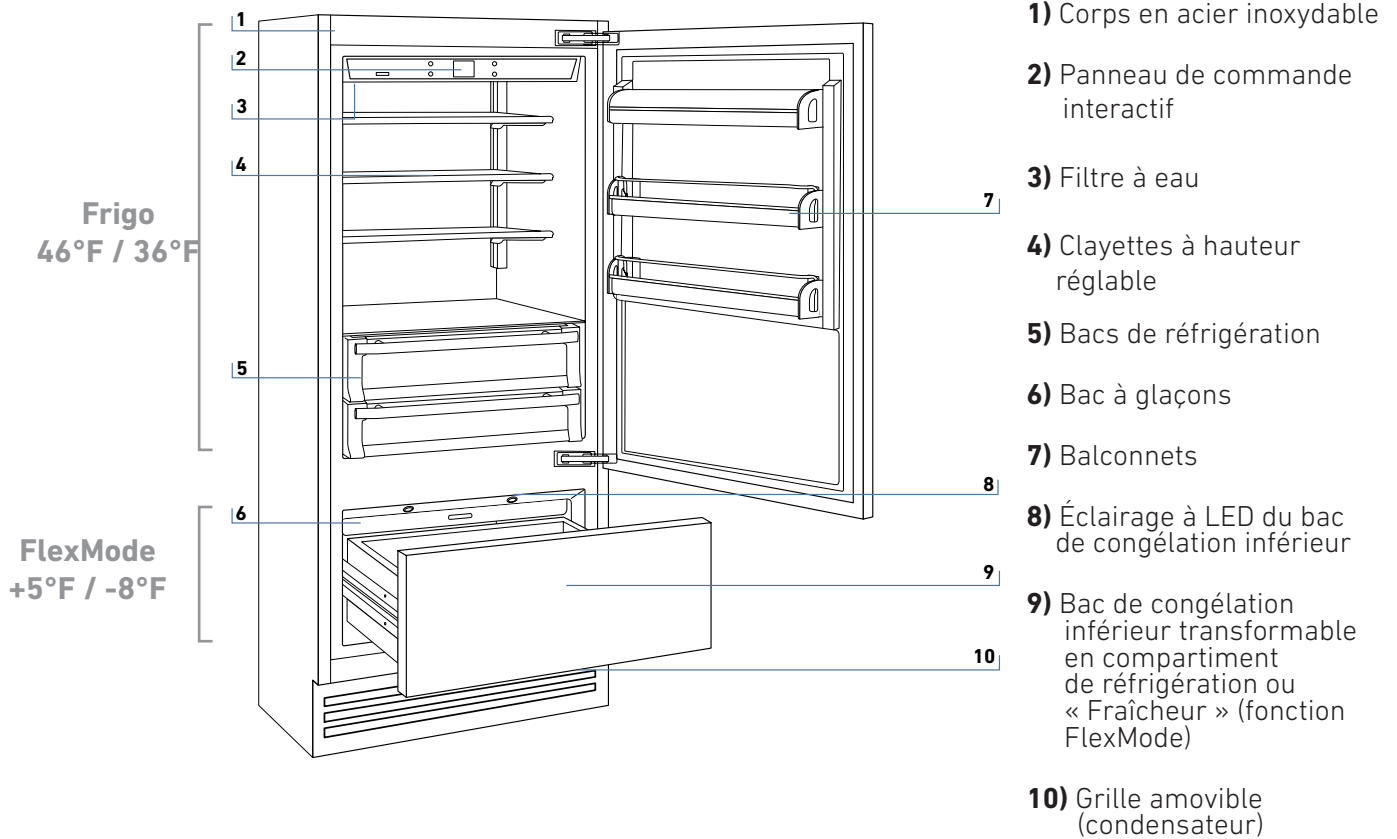

3.7 Commandes électroniques

L'innovant système de contrôle électronique permet de maintenir à un niveau constant la température des compartiments et l'affiche sur l'écran du panneau de commande. Il permet également à l'utilisateur d'interagir avec le système de commande, à travers le réglage personnalisé des différentes fonctions et la communication de messages sonores et visuels en cas de fonctionnement anormal de l'appareil.

3.8 Panneau de commande principal

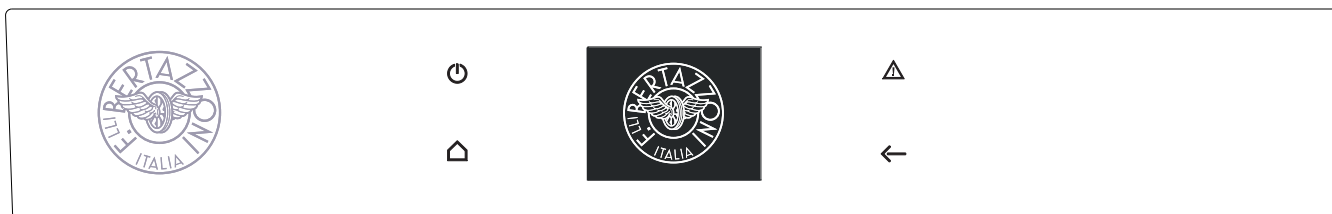

Allumage / arrêt :

Toucher le symbole pour allumer ou arrêter l'appareil.



Accueil

Toucher le symbole pour revenir à l'écran d'accueil.



Alarme

Toucher le symbole pour visualiser les fonctions relatives au signal sonore de l'alarme et pour les désactiver.



Retour

Toucher le symbole de la flèche pour revenir à l'écran précédent.

4.1 Mise en marche et arrêt

Premier allumage de l'appareil

Appuyer sur la touche . Les écrans de démarrage suivants s'affichent :

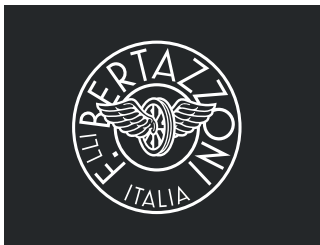

1) Logo Bertazzoni



2) Test initial (cela dure 3 minutes)

3) L'écran d'accueil s'affiche et indique les températures mesurées au sein des compartiments du réfrigérateur. L'appareil commence à refroidir automatiquement, jusqu'à ce qu'il atteigne les températures définies.

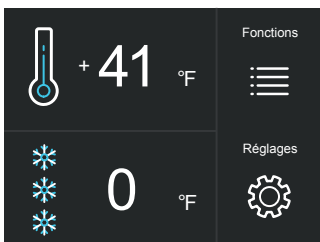

4) Écran d'accueil.
- Compartiment de réfrigération 41°F
- Compartiment FlexMode 0°F

Le compartiment FlexMode est configuré en mode « Congélateur » [0 °F (-18 °C)]. Pour modifier ce réglage, se référer à la fonction 5, section 5.1.

Lors du premier allumage de l'appareil, il est recommandé d'attendre au moins 12 heures avant d'ouvrir les portes ou de placer des aliments dans l'appareil. Au cours de cette période, désactiver tous les messages d'erreur en appuyant sur la touche d'alarme .

Arrêt de l'appareil



1) Appuyer sur la touche d'arrêt .



2) Appuyer sur « Oui » pour arrêter l'appareil.



3) Confirmer l'arrêt en appuyant sur « Oui ».



Lorsque l'appareil est éteint, aucun voyant d'avertissement n'indique que l'appareil est branché sur une prise.

Arrêt du compartiment de réfrigération

Il est possible d'arrêter le compartiment de réfrigération de manière individuelle, tandis que le bac FlexMode ne peut être arrêté qu'en arrêtant l'intégralité de l'appareil.

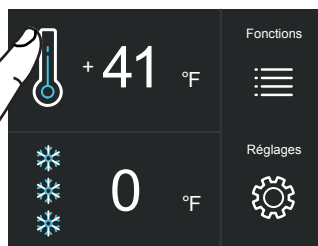

1) Écran d'accueil.

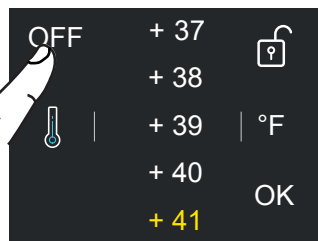

2) Appuyer sur « Off ».

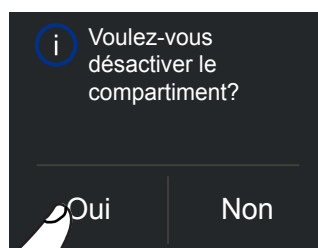

3) Appuyer sur « Oui » pour arrêter l'appareil.

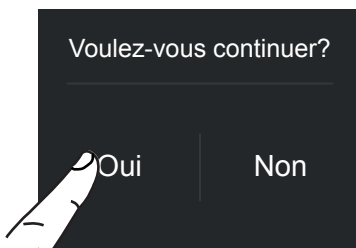

4) Appuyer sur « Oui » pour confirmer l'arrêt de l'appareil.

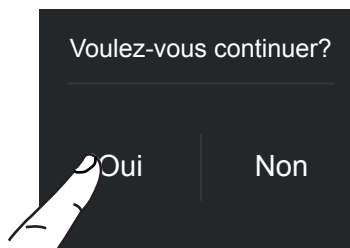

4) Appuyer sur « Oui » pour confirmer la réactivation.

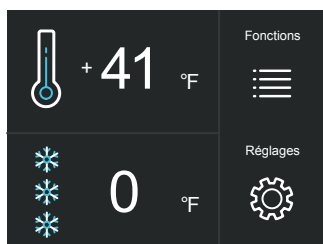

5) Sur l'écran d'accueil, le symbole Off s'affiche, indiquant que le compartiment de réfrigération est arrêté.

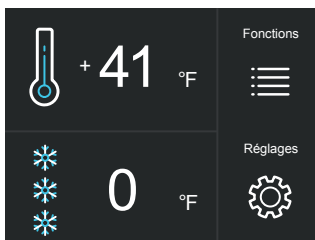

5) Le compartiment de réfrigération se rallume. L'écran d'accueil s'affiche à nouveau.

Rallumage du réfrigérateur

Pour rallumer l'appareil, appuyer sur la touche . L'écran de démarrage et l'écran d'accueil s'affichent à nouveau, indiquant une nouvelle fois les températures mesurées au sein des compartiments du réfrigérateur. Le réfrigérateur commence à refroidir, jusqu'à ce qu'il atteigne les températures définies.

Rallumage du compartiment

Pour rallumer le réfrigérateur :

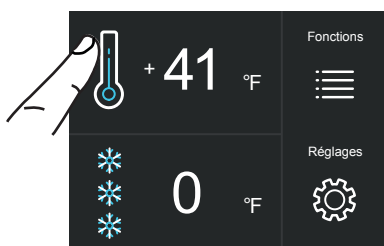

1) Écran d'accueil. Par exemple, pour rallumer le compartiment de réfrigération, appuyer sur « Off ».

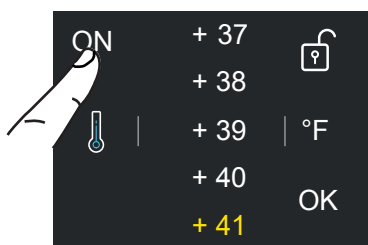

2) Appuyer sur « On ».

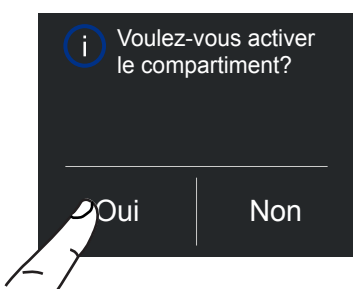

3) Appuyer sur « Oui ».

Extinction pendant une durée prolongée

Pendant les absences de longue durée, il est recommandé d'éteindre le réfrigérateur en appuyant sur la touche pendant 3 secondes et en débranchant la fiche électrique ou en arrêtant le disjoncteur qui contrôle la prise.

Vider complètement le réfrigérateur, le nettoyer, l'essuyer et laisser les portes et les bacs partiellement ouverts pour éviter l'apparition de mauvaises odeurs.

À l'allumage, si l'indication Stand-by ne s'affiche pas et qu'elle est remplacée par d'autres indications, cela indique que l'appareil a déjà entamé son processus de refroidissement.

Lors du premier allumage, il n'est pas possible d'utiliser le menu pour modifier les réglages par défaut avant que la température programmée n'ait été atteinte.

À chaque allumage, l'appareil effectue une procédure d'autodiagnostic d'une durée de 3 minutes avant de se mettre en marche effectivement.

Si seul le compartiment de réfrigération est éteint, le ventilateur continue à fonctionner pour éviter l'apparition de mauvaises odeurs et de moisissures.

4.2 Comment régler la température des différents compartiments

Chaque modèle fait l'objet d'un test complet avant de quitter l'usine et est réglé pour garantir de hautes performances et une faible consommation d'énergie. En règle générale, il n'est pas nécessaire de modifier les réglages.

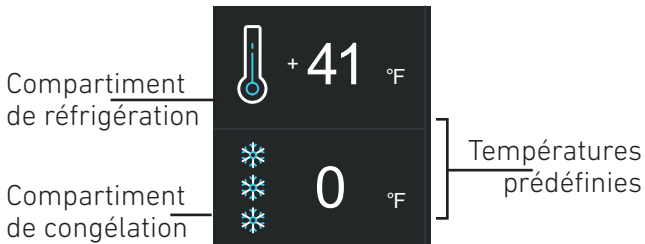

Modifier la température des compartiments

Exemple : Comment modifier la température du compartiment de réfrigération.

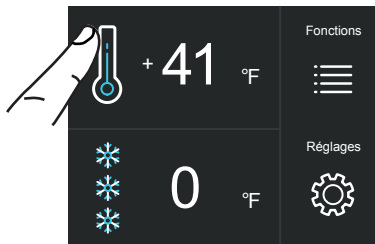

1) Écran d'accueil. Appuyer sur le symbole du compartiment de réfrigération.

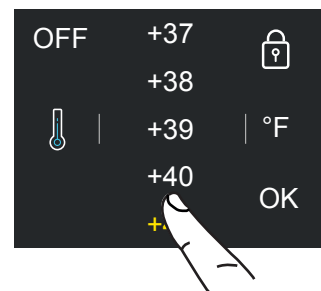

2) Faire défiler vers le haut / bas pour sélectionner la température voulue

(réfrigération : de 36°F à 46°F)

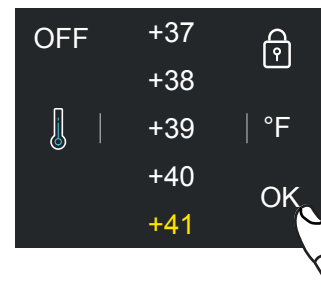

3) Appuyer sur « OK » pour confirmer la température voulue.

La même procédure doit être suivie pour définir la température du bac FlexMode en mode « Fraîcheur » (de 28°F à 36°F) et en mode « Congélateur » (de +5°F à -8°F).

La température affichée peut varier légèrement par rapport à celle programmée suite à des ouvertures successives des portes ou à l'introduction d'aliments à température ambiante ou en grandes quantités.

6 à 12 heures peuvent s'avérer nécessaires pour atteindre la température programmée.

Symbole du cadenas

Le symbole du cadenas s'affiche lorsque les températures sont configurées.

L'état ouvert / fermé du cadenas indique s'il est possible ou non de modifier la température des compartiments.



Généralement, un cadenas ouvert jaune est affiché ; dans ce cas, il est possible de faire défiler l'écran vers le haut / bas, sélectionner la température voulue et appuyer sur « OK » pour confirmer.

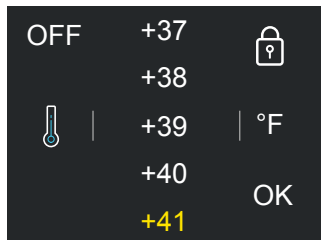

Toutefois, un cadenas fermé peut s'afficher si l'utilisateur a activé certaines fonctions qui modifient les réglages du compartiment de réfrigération et de congélation. Dans ce cas, l'utilisateur ne peut plus modifier la température des compartiments.

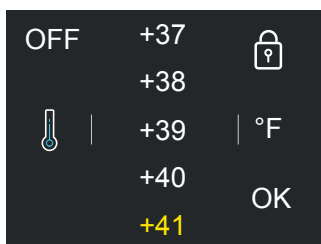

Si l'utilisateur appuie sur le symbole « Réglages » et active une fonction spécifique (« Vacances », « Shopping FlexMode », etc.), un cadenas fermé jaune s'affiche et il n'est plus possible de modifier la température des compartiments tant que la fonction n'est pas terminée ou qu'elle n'a pas été désactivée manuellement.

4.3 Avertissements affichés à l'écran

Un système de contrôle intégré fournit des informations à travers des signaux lumineux ou des messages de texte s'affichant à l'écran.

Le signal sonore qui accompagne certains messages d'avertissement peut être désactivé en appuyant sur la touche d'alarme  sur le panneau de commande principal.

La liste des messages d'avertissement figure à la fin du présent manuel.

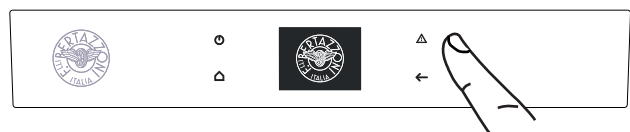



CONSEILS D'UTILISATION DE L'ÉCRAN

Il est possible de personnaliser le fonctionnement de l'appareil pour l'adapter aux différentes exigences d'utilisation.

5.1 Fonctions

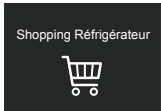
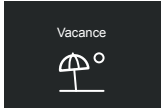
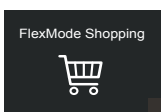
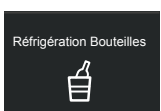
Après avoir appuyé sur le symbole « Fonctions »  sur l'écran d'accueil, les symboles suivants relatifs aux fonctions disponibles s'affichent :

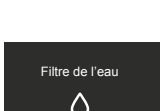
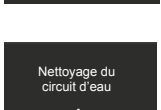
-  **1) Shopping réfrigérateur**
-  **2) Vacances**
-  **3) Shopping FlexMode**
-  **4) Réfrigération bouteilles**
-  **5) Machine à glaçons**
-  **6) Filtre à eau**
-  **7) Nettoyage du circuit**

1) Shopping réfrigérateur

Cette fonction abaisse la température du réfrigérateur à 36°F (2°C) pendant 1 à 12 heures pour permettre un refroidissement plus rapide des aliments à peine achetés et mis au réfrigérateur. Au terme de la durée configurée, la fonction se désactive automatiquement et la température précédemment réglée est rétablie. Il est possible de programmer à l'avance l'activation de la fonction. À l'issue d'une coupure de courant prolongée, il est nécessaire de réactiver la fonction.

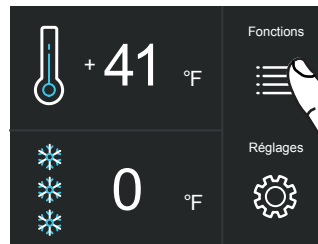

A) Écran d'accueil. Appuyer sur le symbole « Fonctions ».

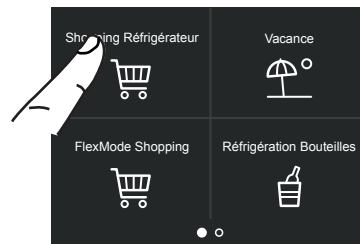

B) Appuyer sur le symbole « Shopping réfrigérateur ».

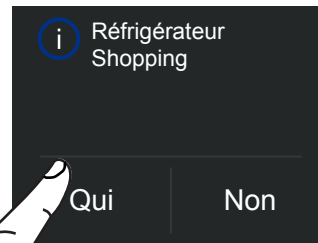

C) Appuyer sur « Oui » pour activer la fonction.

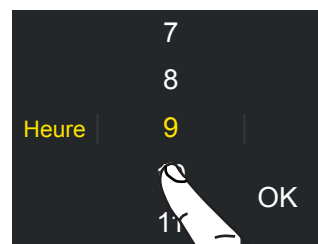

D) Faire défiler vers le haut / bas pour sélectionner l'heure voulue puis appuyer sur « OK ».

Il est possible de programmer la fonction 1 à 24 heures à l'avance.

2) Vacances

Cette fonction (recommandée en cas d'absence prolongée dans la mesure où elle permet de réaliser des économies d'énergie considérables) règle la température du compartiment de réfrigération sur +57°F.

Il est possible de programmer la durée de la fonction ou de la désactiver manuellement au terme d'une période d'absence. La fonction reste active y compris dans le cas où une coupure de courant prolongée interviendrait au cours de la période d'absence.

Il est possible de programmer une durée de 1 à 90 jours.

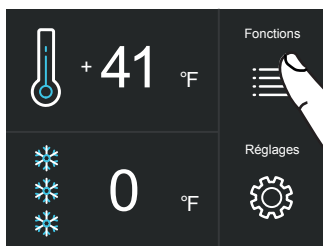

A) Écran d'accueil. Appuyer sur le symbole « Fonctions ».

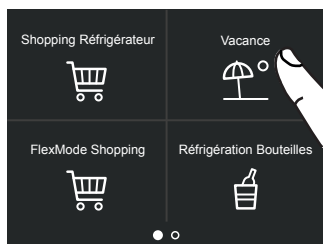

B) Appuyer sur le symbole relatif au mode « Vacances ».

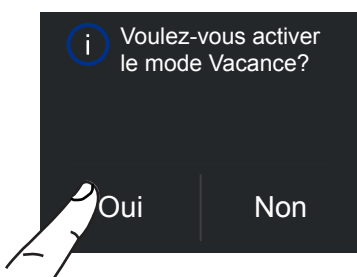

C) Appuyer sur « Oui » pour activer la fonction.

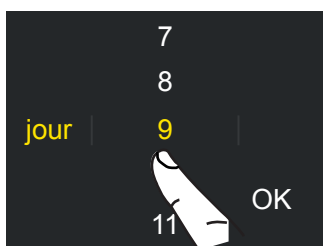

D) Faire défiler vers le haut / bas pour sélectionner la durée voulue (en jours) puis appuyer sur « OK ».

Il est possible de programmer une durée de 1 à 90 jours.

3) Shopping FlexMode

Cette fonction doit être activée au moins 24 heures avant de placer des aliments à température ambiante dans le compartiment de congélation ou quelques heures avant d'y placer des aliments déjà congelés dont la température aurait légèrement augmenté.

La fonction se désactive automatiquement au terme de la durée de fonctionnement programmée. Il est possible de programmer à l'avance l'activation de la fonction.

En cas de coupure de courant prolongée, la fonction doit être réactivée.

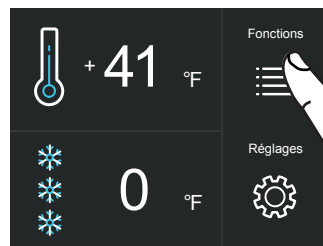

A) Écran d'accueil. Appuyer sur le symbole « Fonctions ».

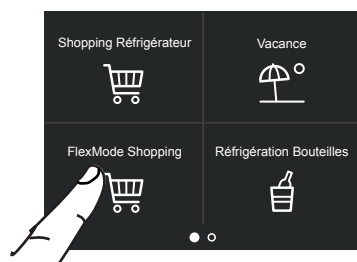

B) Appuyer sur le symbole « Shopping FlexMode ».

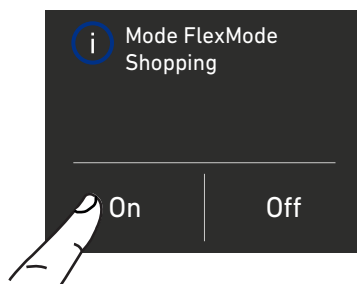

C) Appuyer sur « On » pour activer la fonction.

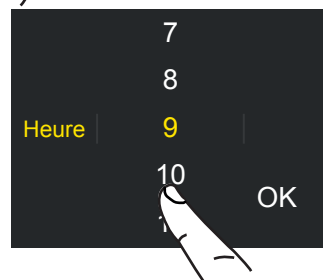

D) Faire défiler vers le haut / bas pour sélectionner la durée voulue (en heures) puis appuyer sur « OK ».

Il est possible de programmer une durée de 1 à 24 heures.

4) Réfrigération rapide de bouteilles

Cette fonction peut être activée pour refroidir rapidement des boissons en les plaçant dans le compartiment de congélation.

Il est possible de programmer une durée de 1 à 45 minutes.

Un signal sonore indique que la température optimale a été atteinte.

Après avoir retiré les boissons, désactiver le signal sonore en appuyant sur la touche d'alarme .

5) Activation de la machine à glaçons

Avant d'activer la machine à glaçons pour la première fois, procéder au prélavage du circuit d'eau. Au bout de quelques minutes, la machine à glaçons peut être activée (voir la section 7.1).



Important

Ne pas activer la machine à glaçons si l'appareil n'est pas raccordé à l'alimentation d'eau.

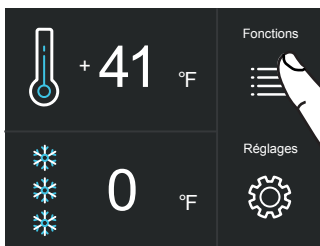

A) Écran d'accueil. Appuyer sur le symbole « Fonctions ».

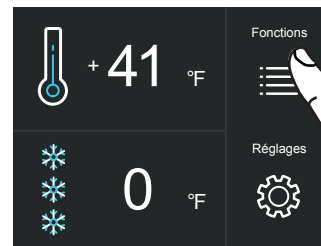

A) Écran d'accueil. Appuyer sur le symbole « Fonctions ».

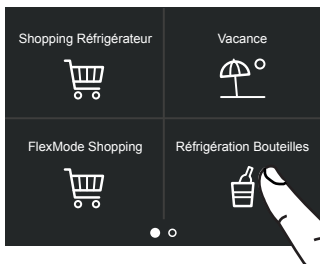

B) Appuyer sur le symbole « Réfrigération de bouteilles ».



B) Faire défiler deux fois vers la droite puis appuyer sur le symbole « Machine à glaçons ».

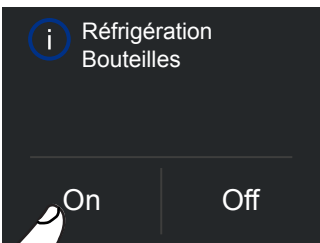

C) Appuyer sur « On » pour activer la fonction.

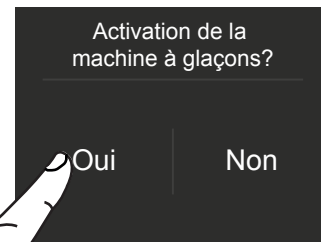

C) Appuyer sur « Oui » pour activer la machine à glaçons.

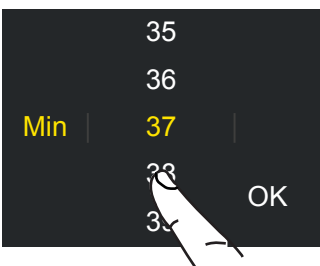

D) Faire défiler vers le haut / bas pour sélectionner la durée voulue (en minutes) puis appuyer sur « OK ».

5a) Réglage de la taille des glaçons - SuperIce

La fonction « Machine à glaçons » permet de sélectionner la taille des glaçons entre « Grands » ou « Moyens » (réglage par défaut) et d'activer la fonction « SuperIce » pour augmenter la quantité de glace produite.

La fonction « SuperIce » se désactive automatiquement après 48 heures.

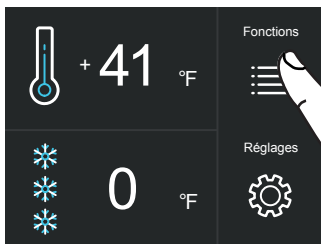

A) Écran d'accueil. Appuyer sur le symbole « Fonctions ».



B) Faire défiler deux fois vers la droite puis appuyer sur le symbole « Machine à glaçons ».



C) Appuyer sur la touche « Taille des glaçons ». Par défaut, les glaçons sont de taille « moyenne ».



D) Appuyer sur le symbole « Moyens / Grands » pour sélectionner la taille de glaçons voulue.

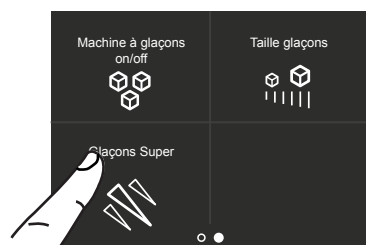

E) Pour augmenter la quantité de glace produite, appuyer sur le symbole « SuperIce ». Cette fonction permet au congélateur de produire jusqu'à 1,5 kg de glace par jour.

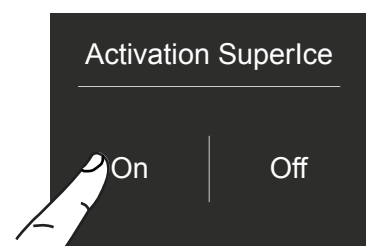

F) Confirmer ou non l'activation de la fonction en appuyant sur « On » ou « Off ».

6) Activation du rappel du filtre à eau

Le filtre à eau est fondamental afin de purifier l'eau utilisée pour produire des glaçons ou nettoyer le circuit. L'écran permet d'activer un rappel indiquant le nombre de jours restants avant que le filtre n'expire et ne doive être remplacé.

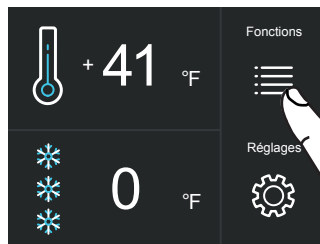

A) Écran d'accueil. Appuyer sur le symbole « Fonctions ».

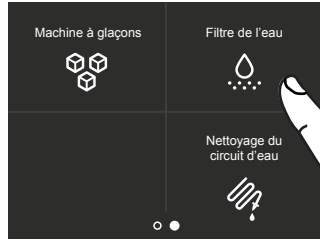

B) Faire défiler une fois vers la droite puis appuyer sur le symbole « Filtre à eau ».



C) Appuyer sur « Oui » pour sélectionner la fonction.



D) Appuyer sur « Oui » pour confirmer la fonction.



E) Le nombre de jours restants avant le prochain remplacement du filtre s'affiche.

Appuyer sur la touche Accueil .

6a) Désactivation du rappel du filtre à eau

Pour désactiver le rappel relatif au remplacement du filtre à eau, procéder comme suit :

6b) Réinitialisation du filtre

La fonction « Réinitialisation du filtre » permet de remettre à zéro le temps restant avant que le filtre ne doive être remplacé. La réinitialisation doit être effectuée à chaque remplacement de la cartouche.

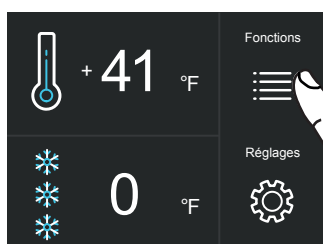

A) Écran d'accueil. Appuyer sur le symbole « Fonctions ».

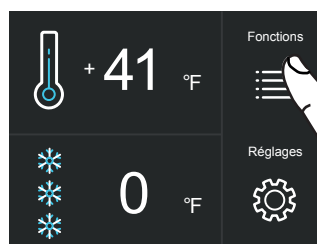

A) Écran d'accueil. Appuyer sur le symbole « Fonctions ».



B) Faire défiler une fois vers la droite puis appuyer sur le symbole « Filtre à eau ».

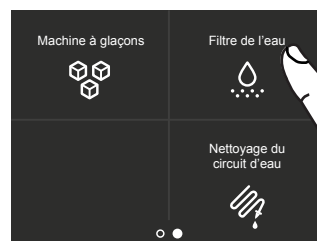

B) Faire défiler une fois vers la droite puis appuyer sur le symbole « Filtre à eau ».



C) Appuyer sur « Off » pour désactiver le rappel du filtre à eau.



C) Appuyer sur la touche « Réinitialiser ».



D) Appuyer sur « Oui » pour confirmer la fonction.



D) Appuyer sur « Oui » pour confirmer.



E) La durée de vie de la cartouche du filtre à eau s'affiche.

Appuyer sur la touche Accueil  pour revenir à l'écran d'accueil ou appuyer sur « Oui » pour désactiver le rappel relatif au filtre.

7) Nettoyage manuel du filtre à eau

Si la production de glace a été désactivée ou bien n'a pas été utilisée depuis longtemps, il est recommandé d'activer la fonction de nettoyage manuel.

Avant d'effectuer cette opération, il est important d'éteindre la machine à glaçons.

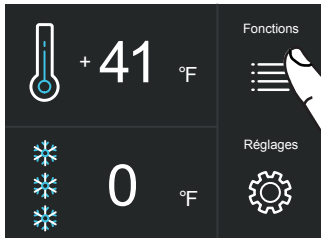

A) Écran d'accueil. Appuyer sur le symbole « Fonctions ».

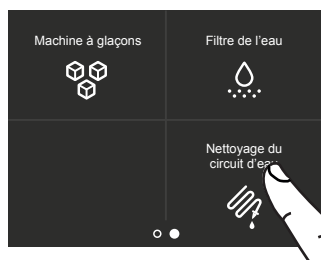

B) Appuyer sur le symbole « Nettoyage du circuit d'eau ».

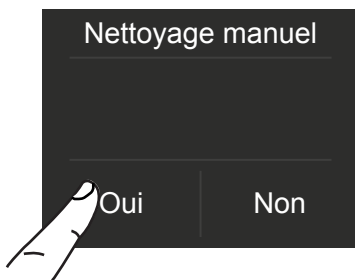

C) Appuyer sur « Oui » pour activer le nettoyage manuel.

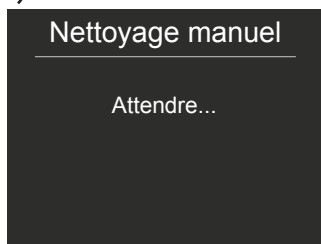

D) Veuillez patienter...



E) Appuyer sur « OK » pour lancer le nettoyage.

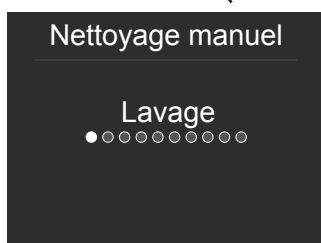

F) Nettoyage en cours...



G) Une fois le nettoyage terminé, appuyer sur « OK » et vider le bac.

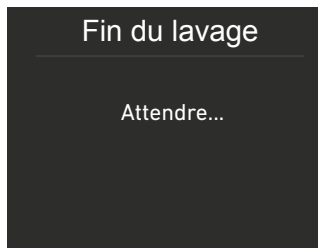

H) Après quelques secondes, l'écran du menu principal s'affiche.

Répéter le nettoyage jusqu'à ce que l'eau dans le bac à glaçons soit propre.









Positionner correctement le bac à glaçons ou un récipient adapté à la récupération de l'eau sous la machine à glaçons puis refermer le tiroir. Une fois la procédure terminée, nettoyer le bac à glaçons.

By-pass du filtre

Le système de filtration intégré peut être by-passé lorsque l'eau provenant du système d'alimentation domestique est d'excellente qualité. Il suffit de retirer le filtre à eau de l'adaptateur et le système by-passe automatiquement la cartouche.

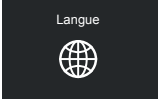
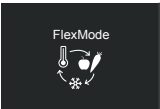
5.2 Réglages

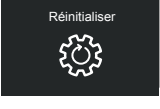
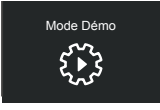
Il est possible de personnaliser les réglages du réfrigérateur pour l'adapter aux différentes exigences d'utilisation.

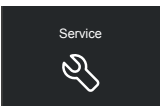
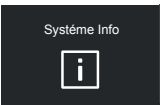
-  **1) Date**
-  **2) Heure**
-  **3) Degrés Celsius et Fahrenheit**
-  **4) Langue**
-  **5) FlexMode**
-  **6) Shabbat**
-  **7) Réinitialisation**
-  **8) Mode démo**
-  **9) Entretien**
-  **10) Service**
-  **11) Informations sur le système**

1) Date

La date s'affiche à l'écran dans le format « jour:mois:année ».

Il est possible de modifier les réglages en touchant l'écran.

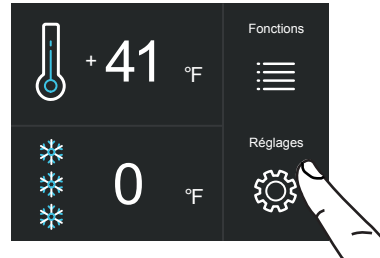

A) Écran d'accueil. Appuyer sur le symbole « Réglages ».

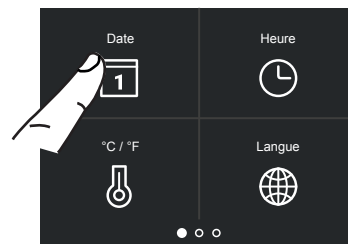

B) Appuyer sur le symbole relatif à la date.

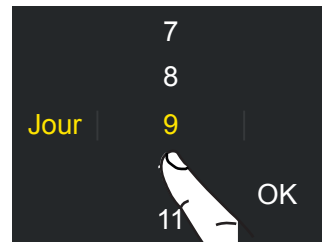

C) Faire défiler l'écran vers le haut / bas pour sélectionner le jour voulu, puis appuyer sur « OK ».

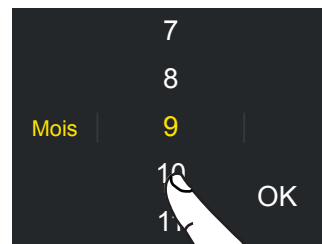

D) Faire défiler l'écran vers le haut / bas pour sélectionner le mois voulu, puis appuyer sur « OK ».

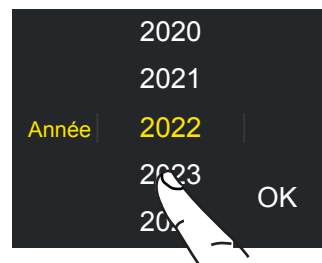

E) Faire défiler l'écran vers le haut / bas pour sélectionner l'année voulue, puis appuyer sur « OK ».

2) Heure

L'heure s'affiche dans le format « hh:mm ».
L'heure peut être affichée au format 12 heures ou 24 heures.

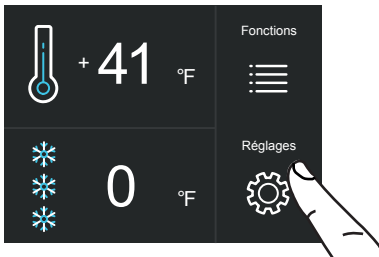

A) Écran d'accueil. Appuyer sur le symbole « Réglages ».

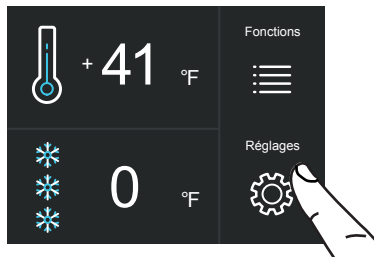

A) Écran d'accueil. Appuyer sur le symbole « Réglages ».

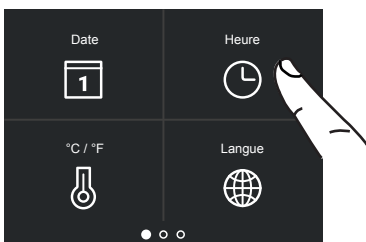

B) Appuyer sur le symbole relatif à l'heure.

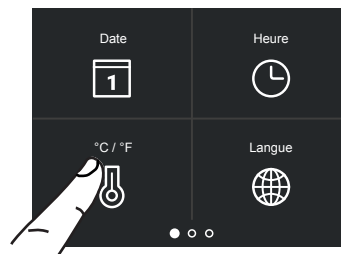

B) Appuyer sur le symbole « °C/°F ».



C) Sélectionner le format d'affichage désiré : 12 ou 24 heures.

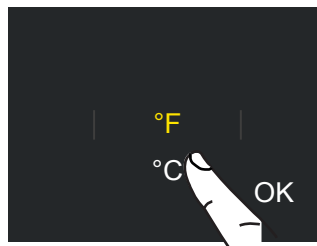

C) Faire défiler l'écran vers le haut / bas pour sélectionner les degrés centigrades ou Fahrenheit, puis appuyer sur « OK ».

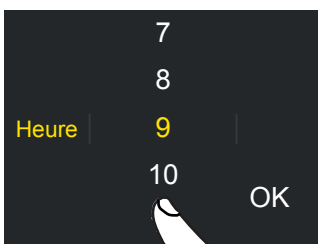

D) Faire défiler l'écran vers le haut / bas pour définir l'heure, puis appuyer sur « OK ».

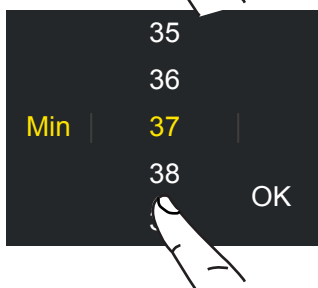

E) Faire défiler l'écran vers le haut / bas pour définir les minutes, puis appuyer sur « OK ».

4) Langue

Pour définir la langue du réfrigérateur, il suffit d'appuyer sur la touche « Réglages » sur l'écran principal.

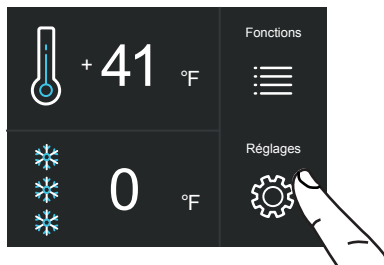

A) Écran d'accueil. Appuyer sur le symbole « Réglages ».

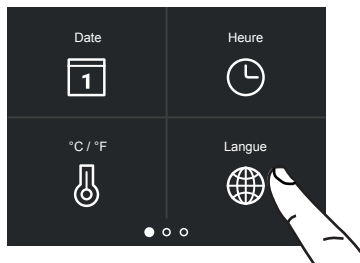

B) Appuyer sur le symbole relatif à la langue.

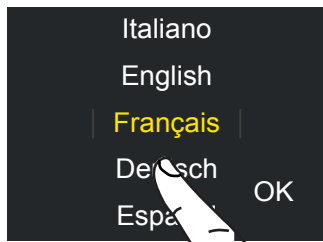

C) Faire défiler l'écran vers le haut / bas pour sélectionner la langue voulue, puis appuyer sur « OK ».

5) FlexMode

Le compartiment de congélation (de +5°F à -8°F) peut, si nécessaire, être converti en compartiment de réfrigération (de 36°F à 46°F) ou en compartiment « Fraîcheur » (de 28°F à 36°F).

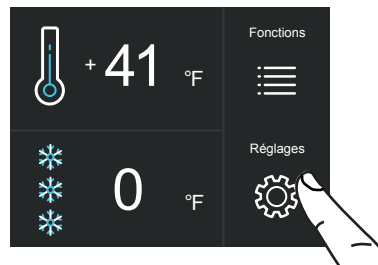

A) Écran d'accueil. Appuyer sur le symbole « Réglages ».

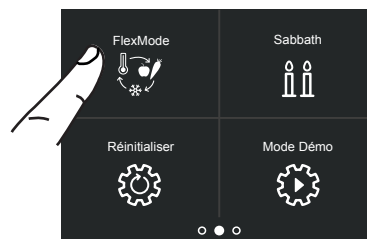

B) Faire défiler deux fois vers la droite puis appuyer sur la touche « FlexMode ».



C) Faire défiler l'écran vers le haut / bas pour sélectionner l'une des trois fonctions.

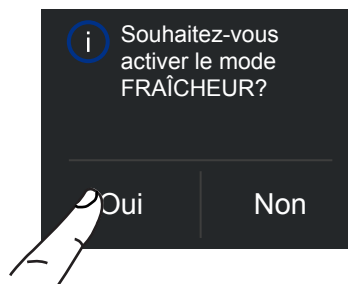

D) Appuyer sur « Oui » pour activer la fonction.

6) Mode Shabbat

Cette fonction permet de respecter certaines règles religieuses prescrivant que le fonctionnement de l'appareil ne doit pas être influencé par l'ouverture des portes (le fonctionnement thermostatique, l'éclairage interne et la production de glace sont désactivés).

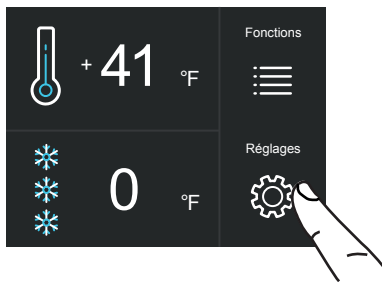

A) Écran d'accueil. Appuyer sur le symbole « Réglages ».

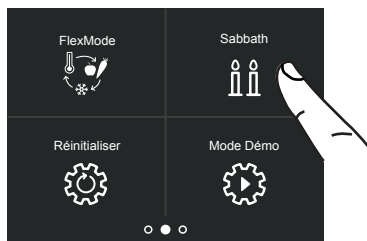

B) Faire défiler deux fois vers la droite puis appuyer sur le symbole « Shabbat ».



C) Appuyer sur « Oui » pour activer la fonction.

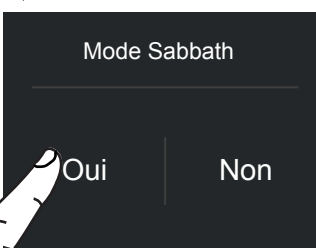

D) Appuyer sur « Oui » pour activer la fonction.

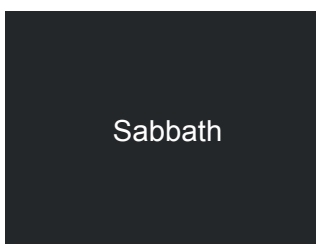

E) Le réfrigérateur fonctionne dans cette configuration.

7) Réinitialisation

Permet de rétablir les réglages par défaut, annulant ainsi toute modification précédemment effectuée.

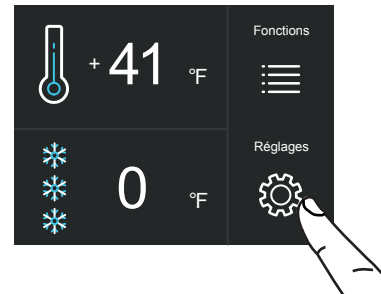

A) Écran d'accueil. Appuyer sur le symbole « Réglages ».

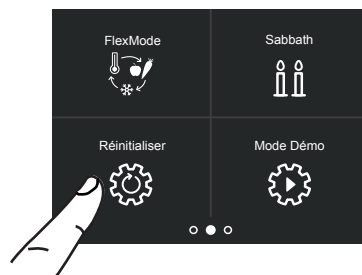

B) Faire défiler deux fois vers la droite puis appuyer sur le symbole « Réinitialiser ».

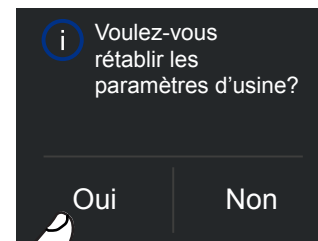

C) Appuyer sur la touche « Oui ».

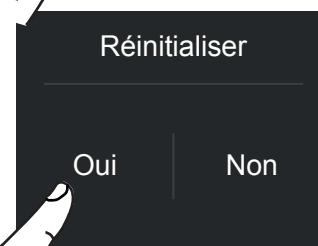

D) Appuyer sur la touche « Oui ».

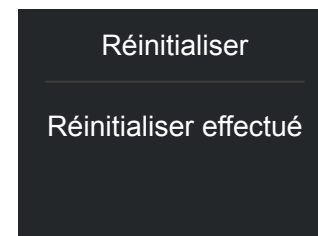

E) La réinitialisation a été effectuée. Les réglages par défaut du réfrigérateur ont été rétablis.



Important

Si les réglages par défaut sont rétablis (« Réinitialisation »), il est nécessaire de réactiver le mode de fonctionnement du compartiment FlexMode dans le cas où il aurait été précédemment réglé sur « Réfrigérateur » ou « Fraîcheur ».

8) Mode démo

Il est possible de simuler le fonctionnement du réfrigérateur pour l'exposer dans un showroom ou lors de salons.

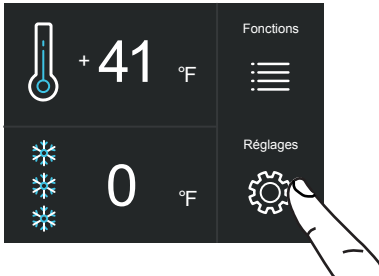

A) Écran d'accueil. Appuyer sur le symbole « Réglages ».

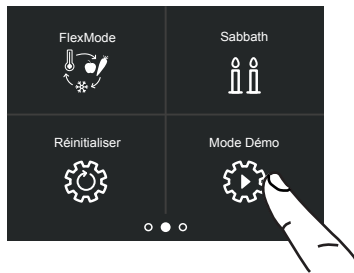

B) Faire défiler deux fois vers la droite puis appuyer sur le symbole « Mode démo ».

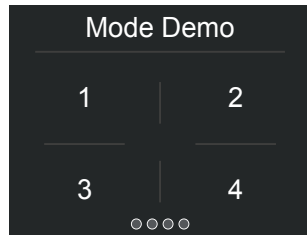

C) Saisir le mot de passe d'activation.

Mot de passe par défaut : 1-2-3-4.

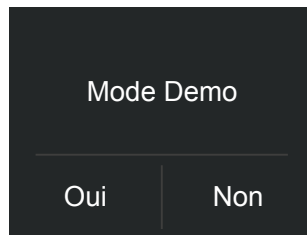

D) Appuyer sur « Oui » ou « Non ».

9) Entretien (suite à un signal d'alarme)

Pour le bon fonctionnement de l'appareil, il est important de nettoyer régulièrement la grille de ventilation, le filtre et le condensateur.

Le réglage par défaut est « Avertissement désactivé ».

Un signal sonore et une notification visuelle s'affichant à l'écran rappellent le nettoyage semestriel nécessaire. Il est possible de désactiver le signal et d'afficher le temps restant avant le nettoyage suivant.

Pour plus de détails, consulter les pages suivantes.

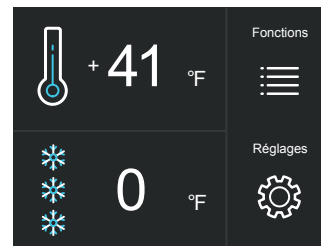

A) Écran d'accueil. Appuyer sur le symbole « Réglages ».

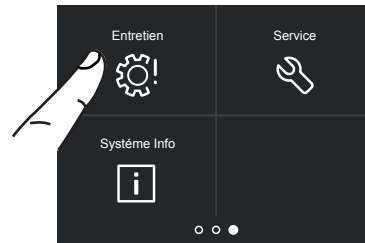

B) Faire défiler trois fois vers la droite puis appuyer sur le symbole « Entretien ».

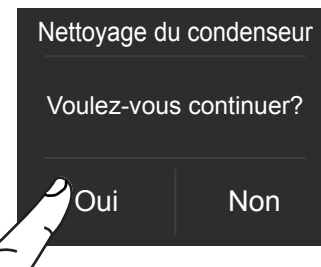

C) Pour l'activer, appuyer sur « Oui ».



D) Pour l'activer, appuyer sur « Oui ».



E) L'écran affiche le temps restant avant le nettoyage suivant.



F) Pour désactiver une alerte précédemment programmée, appuyer sur le symbole « Réinitialiser ».



G) Pour désactiver l'alerte, appuyer sur « Oui ».

10) Service

La fonction « Service »  est réservée au Service clients.

11) Informations sur le système

La fonction « Informations sur le système » permet d'afficher les données relatives au produit comme le code logiciel, le numéro de série et les codes d'usine du réfrigérateur.

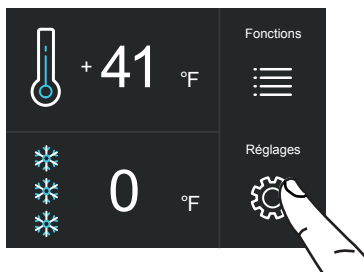

A) Écran d'accueil. Appuyer sur le symbole « Réglages ».

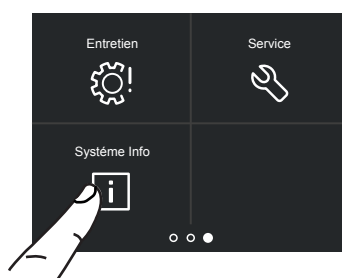

B) Appuyer sur le symbole « Informations système ».

Sk Power	HW: 0504 SW: 0518
Sk User	HW: 1002 SW: 1069 - G1011

C) Les informations concernant l'appareil s'affichent.

6.1 Configuration interne (positionnement, réglage et retrait des éléments)

Bac du réfrigérateur

Il est fixé aux guides latéraux avec deux vis à tête moletée.

> Pour retirer le bac, dévisser les vis.

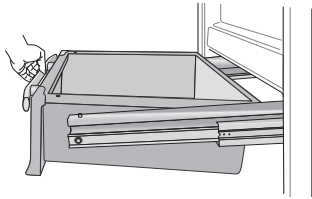

Bac FlexMode

Le bac FlexMode peut être retiré de la même manière que le bac du réfrigérateur, après avoir dévissé les vis.

Lors du repositionnement des bacs, s'assurer que l'arrière des bacs s'enclenche sous les clips des guides latéraux.

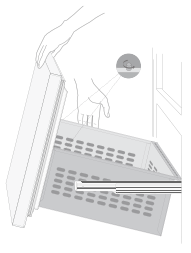

Bac à glaçons

Il se trouve dans le bac supérieur du compartiment de congélation ; sur certains modèles, il est fixé avec des vis.

> Lors de son repositionnement après son extraction, veiller à le remettre en place correctement.

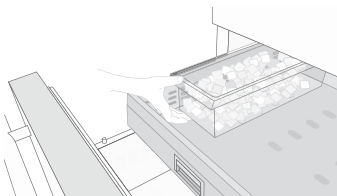

Attention

Ne pas placer les mains ni les doigts à proximité de la machine à glaçons quand elle est en marche.

Clayettes

Les clayettes sont ajustables et peuvent être repositionnées facilement par l'utilisateur, comme suit :

> Se saisir de la clayette par les côtés et la pousser vers le haut pour la décrocher des guides latéraux puis la tirer vers l'extérieur.

> Relever ou abaisser la clayette dans la position voulue.

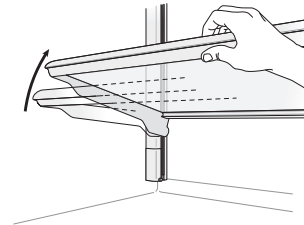

> Pour retirer une clayette, la faire coulisser vers le haut puis l'extraire.

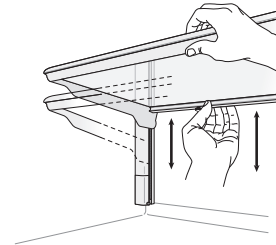

Balconnets

Les balconnets situés sur la porte peuvent être retirés facilement afin d'être nettoyés.

> Se saisir du balconnet par les côtés et le pousser vers le haut pour le libérer de son logement puis le tirer vers l'extérieur.

> Suivre la procédure inverse pour le remettre en position.

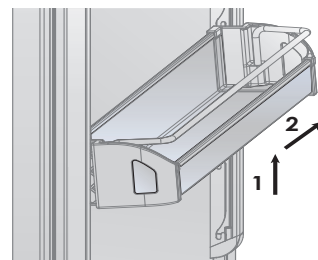

7. ACTIVATION ET UTILISATION DE LA MACHINE À GLAÇONS

7.1 Activation et utilisation de la machine à glaçons





Remarque

> Si la glace n'est pas utilisée fréquemment, il est recommandé de vider le bac à glace tous les 8 à 10 jours.

Il est normal que certains glaçons restent collés. Si la glace n'est pas utilisée fréquemment, les glaçons les plus anciens peuvent devenir opaques, plus petits et avoir un goût particulier.

> La machine à glaçons se désactive automatiquement si la fonction « Vacances »  est activée.

À la première mise en marche de la machine à glaçons, il est recommandé de vider le bac rempli de la première glace produite.

> Si l'appareil est resté éteint pendant un mois ou plus, il est recommandé de procéder au nettoyage du circuit d'eau  et du filtre à eau .

> La machine à glaçons produit de la glace si le compartiment FlexMode est programmé en mode « Congélateur ».



Attention

La machine à glaçons continue à fonctionner y compris si le bac à glaçons n'est pas en place.

Pour activer la machine à glaçons après l'installation de l'appareil, appuyer sur la touche « Fonctions » puis sur le symbole « Machine à glaçons »  au sein des fonctions.

Il convient de noter que 12 à 24 heures sont nécessaires avant que de la glace ne puisse être produite.

La production est de 10 glaçons par cycle pour environ 10 cycles toutes les 24 heures.

Le rendement de la machine à glaçons dépend de la température réglée sur le congélateur, de la température ambiante et de la fréquence d'ouverture des portes.

Si le réfrigérateur est utilisé sans être raccordé à l'alimentation d'eau, s'assurer que la machine à glaçons est désactivée au moyen de la touche .

La machine à glaçons produit de la glace jusqu'à ce que le bac soit rempli; elle s'arrête automatiquement quand le niveau maximum est atteint.

La fonction « SuperIce »  permet d'augmenter la quantité de glace produite en 24 heures, tandis que la fonction « Taille des glaçons »  permet de choisir la taille des glaçons produits.

La glace a une odeur particulière ?

La glace est poreuse, elle peut donc absorber les odeurs de l'environnement dans lequel elle se trouve. Les glaçons restés longtemps dans le bac peuvent absorber les odeurs, rester collés les uns aux autres et rapetisser progressivement.

Il est recommandé de ne pas utiliser ces glaçons.

Autres méthodes pour éviter les odeurs :

> Nettoyer de temps à autre le bac à glaçons à l'aide d'eau chaude. Veiller à arrêter la machine à glaçons avant de nettoyer le bac. Bien rincer et essuyer le bac avec un chiffon sec.

> S'assurer que le congélateur ne contient pas d'aliments avariés ou dont la date de conservation serait dépassée. Pour éviter l'apparition d'odeurs, les aliments qui, de par leur nature, dégagent des odeurs, doivent être conservés dans des récipients hermétiques.

> Sur certains modèles, le filtre à eau doit être remplacé.

> Dans certains cas, la qualité du raccordement au réseau d'alimentation en eau de l'habitation doit être contrôlée.

Bruits de fonctionnement

Bruits normaux

> Bourdonnement : le réfrigérateur est en cours de fonctionnement. Le ventilateur du système de recyclage de l'air fonctionne.

> Gargouillement, bruit d'écoulement et bourdonnement : ces bruits sont dus au réfrigérant qui circule dans les tuyaux.

> Déclic : le moteur se met en marche ou s'arrête. La vanne de raccordement d'eau s'ouvre ou se ferme.

> Grondement : les glaçons tombent dans le bac.



L'appareil est alimenté par deux compresseurs indépendants. Il est par conséquent normal qu'un des deux compresseurs soit toujours en marche.



Attention

Ne jamais placer de bouteilles ni d'aliments dans le bac à glaçons afin de les refroidir rapidement. La machine à glaçons pourrait se bloquer et subir des dommages.

7.2 Filtre à eau

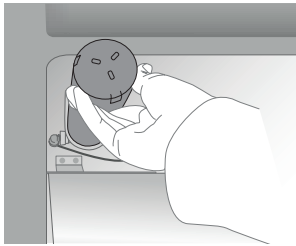



Le filtre à eau garantit une qualité optimale de l'eau pour la production de glaçons. Il peut filtrer jusqu'à 3 000 litres au cours d'une période maximale de 12 mois.

Remplacement du filtre

Le filtre (réf. Z330001) se trouve dans le compartiment de réfrigération, au-dessus du panneau supérieur en verre. Avant de changer le filtre, désactiver la machine à glaçons en appuyant sur la touche  correspondante.

Ouvrir le panneau supérieur en verre et tourner délicatement la cartouche filtrante d'un quart de tour dans le sens inverse des aiguilles d'une montre pour la libérer de son logement. Il est normal qu'une petite quantité d'eau s'écoule. Retirer le bouchon de la cartouche neuve et introduire celle-ci dans son logement en la faisant pivoter d'un quart de tour dans le sens des aiguilles d'une montre jusqu'à son blocage, sans forcer.

Ensuite, accéder au menu et appuyer sur le symbole  pour sélectionner la fonction « Nettoyage manuel ». Au terme du cycle de nettoyage, éliminer l'eau présente dans le bac à glaçons et essuyer celui-ci.

Si l'utilisateur décide de ne pas utiliser le filtre à eau (par exemple si l'appareil est déjà relié à une alimentation d'eau déjà filtrée), il est recommandé de régler la fonction Filtre à eau à l'aide de la touche . Appuyer sur le symbole « Réinitialiser » et désactiver l'alarme afin de ne pas recevoir de rappel concernant le remplacement du filtre (que l'on n'utilise pas).

Pour plus de détails et pour savoir comment régler cette fonction, suivre les indications figurant dans la section « Fonctions » du présent manuel.

8. ÉCLAIRAGE

8.1 Éclairage

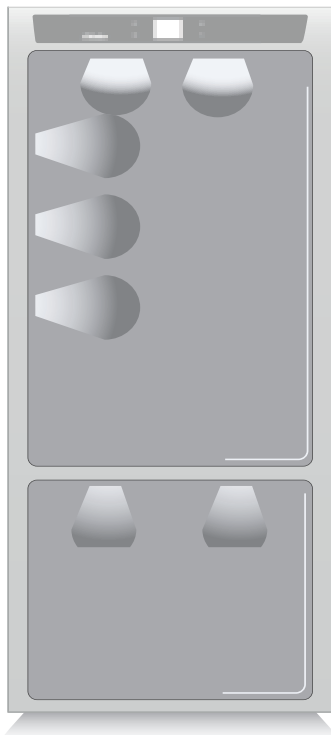

Pour garantir une vision interne optimale, des bandes LED éclairent le compartiment de réfrigération depuis la partie supérieure, tandis que des ampoules LED éclairent différentes zones du compartiment de réfrigération, des bacs de réfrigération et du compartiment de congélation.

En cas d'anomalies ou de pannes du système d'éclairage, les réparations doivent être réalisées uniquement par un technicien de maintenance qualifié.

9. CONSERVATION DES ALIMENTS

9.1 Consignes générales

Votre réfrigérateur est conçu pour garantir des températures constantes et des degrés d'humidité adaptés dans tous les compartiments.

De plus, le double système de réfrigération permet aux aliments surgelés et à la glace de ne pas s'imprégner de l'odeur des aliments frais et permet d'éviter que l'humidité présente dans le réfrigérateur ne gèle et forme du givre.

Toutefois, pour garantir la bonne conservation de tous les aliments, un excellent réfrigérateur ne suffit pas. Il est également nécessaire de connaître les règles de bonne conservation des aliments.

Il convient de noter qu'au fur et à mesure que le temps passe, les caractéristiques de tous les aliments se modifient inévitablement. Cette modification débute bien avant que les aliments ne soient consommés dans la mesure où ils contiennent des microorganismes qui, en se développant, entraînent le dépérissement. Ce dépérissement est plus rapide quand les aliments sont manipulés de manière inappropriée ou conservés à des températures ou à une humidité inappropriées.

Il est donc recommandé de respecter les indications fournies plus bas qui permettent d'utiliser de la manière la plus efficace et sûre le réfrigérateur / congélateur et de conserver durablement et de la meilleure manière qui soit tous les aliments.

Il convient de noter que le compartiment « Fraîcheur » est la zone qui permet la meilleure conservation des aliments frais les plus périssables, dans la mesure où il assure le maintien d'une température constante proche de la congélation.

S'assurer régulièrement que tous les aliments sont en parfait état de conservation. Le dépérissement d'un aliment est souvent parfaitement visible (présence de moisissures, odeur désagréable et aspect détérioré). Toutefois, dans certains cas, le dépérissement n'est pas clairement visible. Dans le cas où il serait estimé qu'un aliment a été conservé trop longtemps et qu'il pourrait être avarié, ne pas le consommer ni même le goûter pour s'en assurer, même s'il semble encore bon, dans la mesure où les bactéries qui causent le dépérissement des aliments peuvent être à l'origine d'intoxications et de malaises.

En cas de doute, jeter l'aliment.

9.2 Comment préserver au mieux la qualité des aliments

En faisant ses courses

Veiller à toujours respecter les précautions suivantes :

- > Placer les emballages contenant de la viande (volaille comprise) ou du poisson cru(e) dans des sachets plastique afin qu'ils ne se déversent par sur d'autres aliments.
- > Acheter la viande, la volaille et le poisson en dernier. Ne pas laisser ses courses dans l'habitacle chaud d'une voiture. Conserver dans sa voiture un sac isotherme et l'utiliser en cas de température extérieure élevée ou pour de longs trajets.
- > Contrôler les dates de production et de péremption indiquées sur les aliments pour être sûr qu'ils sont frais.
- > Lors de l'achat d'aliments frais, veiller à ne pas en acheter plus que la quantité pouvant être consommée au cours de la période de conservation prévue.
- > Lorsque cela est possible, laisser les aliments chauds à température ambiante pendant au moins 2 heures avant de les mettre au réfrigérateur, sauf si la fonction « Shopping » a été préalablement activée.

En mettant les aliments au réfrigérateur

Contrôler les températures de réfrigération des compartiments sur le panneau de commande :

- > La température du réfrigérateur doit être 46°F ou moins ; la température du congélateur doit être de 0°F.
- > Suivre les recommandations concernant les durées et les températures de conservation indiquées dans les tableaux (voir plus bas).
- > Séparer la viande, la volaille et le poisson crus des autres aliments et éviter qu'ils ne se déversent dessus.

En mettant les aliments au réfrigérateur

- > Au réfrigérateur, la viande, la volaille et le poisson doivent être laissés dans leurs emballages d'origine à moins qu'ils ne soient déchirés ou troués. Des manipulations répétées peuvent introduire des bactéries dans ces aliments.
- > Pour la conservation au congélateur, il est recommandé d'utiliser des récipients spécialement prévus à cet effet.

- > Dater et étiqueter les récipients.
- > Veiller à disposer correctement les aliments sur les clayettes de façon à ne pas obstruer les orifices de circulation de l'air à l'intérieur du compartiment.



Remarques

Lorsqu'un taux d'humidité élevé est présent dans le lieu où l'appareil est installé ou dans les aliments placés à l'intérieur du compartiment « Fraîcheur », le fond de ce compartiment pourrait se couvrir d'eau ou de glace (si la température est réglée entre 32°F et 28°F).

Ce phénomène est tout à fait normal et s'explique par le taux d'humidité élevé que le compartiment « Fraîcheur » doit toujours maintenir, ainsi qu'une faible température, pour garantir une longue conservation des aliments.

L'eau ou la glace peuvent disparaître d'elles-mêmes en cas de diminution du taux d'humidité dans l'air ; il est également possible d'éponger l'eau à l'aide d'un chiffon. En présence d'une fine couche de glace, augmenter la température du compartiment « Fraîcheur » jusqu'à 36°F et éponger l'eau au bout d'une journée.

Si la couche de glace est plus épaisse, éteindre le compartiment « Fraîcheur » pendant 1 journée pour faire fondre la glace.



Attention

Après une coupure de courant prolongée, une fois l'alimentation électrique rétablie, un signal sonore indique si la température a dépassé un niveau normal. De plus, l'écran affiche pendant 1 minute les températures les plus élevées mesurées à l'intérieur des compartiments, pour permettre à l'utilisateur de décider de la façon d'utiliser au mieux les aliments conservés.

Au bout d'une minute, l'écran retrouve son fonctionnement normal bien que la touche d'alarme  continue à clignoter.

Appuyer sur la touche d'alarme  pour afficher les températures les plus élevées mesurées.

9.3 Conseils de conservation

Températures

Les températures de fonctionnement de l'appareil sont configurées sur les valeurs recommandées, à savoir 41 °F pour le réfrigérateur, 32 °F pour le compartiment « Fraîcheur » et 0 °F pour le congélateur.

RANGEMENT DES ALIMENTS

Porte du réfrigérateur

Porte du compartiment de réfrigération

- > Conserver les œufs, le beurre, le fromage etc. dans les parties supérieure et centrale.
- > Conserver les boissons, les bouteilles, les canettes, etc. dans la partie inférieure.

Compartiment de réfrigération

- > Conserver les boîtes de conserve, le vin, les biscuits, etc. dans la partie supérieure.
- > Conserver les produits laitiers, les plats préparés, la pâtisserie, les jus de fruits, la bière, etc. dans la partie centrale.
- > Conserver la viande, la charcuterie, etc. dans la partie inférieure.
- > Conserver les fruits et légumes frais, les fruits tropicaux, les carottes, pommes de terre, oignons, etc. dans le bac à fruits et légumes.

Compartiment de congélation

- > Le type, la quantité et la date de congélation des aliments doivent être inscrits sur l'emballage / le récipient.
- > Utiliser des récipients de petites dimensions, si possible déjà froids.
- > La quantité d'aliments frais pouvant être congelés simultanément est indiquée sur la plaque à l'intérieur du compartiment de réfrigération.
- > Utiliser des sachets de congélation, du papier aluminium, du film alimentaire et des récipients adaptés au contact alimentaire et à la congélation.
- > Ne pas utiliser de sachets en papier, de cellophane non alimentaire, de sacs de courses ou de sachets de congélation déjà utilisés.
- > Éviter que des aliments congelés n'entrent en contact avec des aliments frais à congeler.
- > Conserver les légumes congelés, la glace, etc. dans des sachets adaptés.

ALIMENTS FRAIS	ZONE DE CONSERVATION	DURÉE
Viandes crues		
Grosses pièces	Réfrigérateur - Compartiment « Fraîcheur »	4 jours
Steaks, volaille et gibier	Réfrigérateur - Compartiment « Fraîcheur »	3 jours
Viande hachée	Réfrigérateur - Compartiment « Fraîcheur »	1-2 jours
Carpaccio	Réfrigérateur - Compartiment « Fraîcheur »	Immédiatement
Viandes cuites		
Viandes bouillies et rôties	Compartiment de réfrigération	2 jours
Ragoûts	Compartiment de réfrigération	6 jours
Poisson		
Poisson cru et cuit	Réfrigérateur - Compartiment « Fraîcheur »	2 jours
Autres		
Soupes et bouillons	Compartiment de réfrigération	2 jours
Pâtes	Compartiment de réfrigération	2 jours
Charcuterie ouverte	Réfrigérateur - Compartiment « Fraîcheur »	3 jours
Fromages frais	Réfrigérateur - Compartiment « Fraîcheur »	2-3 jours
Fromages affinés bien protégés	Compartiment de réfrigération	Plusieurs mois
Œufs (frais et non lavés)	Compartiment de réfrigération	2 semaines
Boîtes de conserve ouvertes	Compartiment de réfrigération	2-3 jours
Légumes crus (dans des sachets perforés)	Réfrigérateur - Compartiment « Fraîcheur »	1 semaine

ALIMENTS CONGELÉS	ZONE DE CONSERVATION	DURÉE
Viandes de bœuf, veau, agneau et chèvre	Compartiment de congélation (steaks)	6-12 mois
Viandes de bœuf, veau, agneau et chèvre	Compartiment de congélation (non désossées)	4-6 mois
Viande de bœuf hachée	Compartiment de congélation	1-2 mois
Porc	Compartiment de congélation (désossé)	4-6 mois
Porc	Compartiment de congélation (non désossé)	2-3 mois
Viande de porc hachée	Compartiment de congélation	1-2 mois
Restes de viande	Compartiment de congélation	2-3 mois

ALIMENTS CONGELÉS	ZONE DE CONSERVATION	DURÉE
Poulet et dinde entiers	Compartiment de congélation	8-12 mois
Oie, canard et faisant	Compartiment de congélation	4-8 mois
Poisson	Compartiment de congélation	1-2 mois
Crustacés	Compartiment de congélation	2-3 mois
Aliments cuits	Compartiment de congélation	1-2 mois
Légumes	Compartiment de congélation	8-12 mois
Fruits	Compartiment de congélation	6-12 mois
Desserts et gâteaux	Compartiment de congélation	2-3 mois

10.1 Entretien et nettoyage

Pour le nettoyage des parties et des surfaces en acier, utiliser un chiffon en microfibre et l'éponge fournie avec l'appareil. Le chiffon et l'éponge doivent toujours être passés dans le sens de la finition satinée de l'acier.

De temps à autre, pour rétablir le brillant de l'acier, passer un chiffon en microfibre légèrement humidifié.

Ne pas utiliser l'éponge sur les parties en aluminium, par exemple les poignées et les profils des clayettes en verre.

Veiller tout particulièrement à ce que les orifices de ventilation de l'appareil, internes et externes, ne soient pas obstrués.



Veiller à respecter scrupuleusement les instructions fournies avec le kit et en aucun cas n'utiliser de produits abrasifs ou métalliques afin de ne pas rayer ou endommager de manière permanente la finition satinée de l'appareil.

Avant d'effectuer toute opération de nettoyage, débrancher l'appareil de l'alimentation électrique.

Veiller à ne causer aucun dommage, de quelque nature que ce soit, au circuit réfrigérant.



Attention

Éviter d'utiliser des détergents à base de chlore ou d'autres détergents similaires qui en contiendraient (eau de Javel, hypochlorite, etc.).

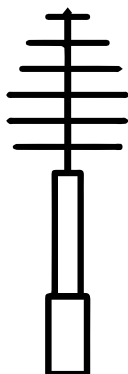

10.2 Nettoyage interne

Nettoyer les parties internes et les parties amovibles en les lavant à l'aide d'une solution d'eau tiède et de quelques gouttes de produit vaisselle.

Rincer et essuyer immédiatement.

Ne pas utiliser de dispositifs mécaniques ni d'autres moyens pour accélérer le dégivrage.



Attention

Ne pas utiliser d'eau sur les composants électriques, sur les lumières ni sur le panneau de commande.



Attention

Éviter d'utiliser des détergents à base de chlore ou d'autres détergents similaires qui en contiendraient (eau de Javel, hypochlorite, etc.).



Éviter tout contact entre les parties froides en verre et de l'eau chaude.

Ne laver aucune partie du réfrigérateur au lave-vaisselle pour ne pas risquer de l'endommager ou de la déformer de manière irréversible.

10.3 Nettoyage de la grille de ventilation, du filtre et du condensateur

Pour que l'appareil fonctionne correctement, la grille de ventilation, le filtre et le condensateur doivent être nettoyés régulièrement.

Un signal sonore et une notification visuelle s'affichant à l'écran rappellent le nettoyage périodique nécessaire, à réaliser tous les 6 mois. Il est possible de désactiver le signal et d'afficher le temps restant avant le prochain nettoyage.

Le condensateur se trouve derrière la grille de ventilation avant (située sur la partie basse).

Pour le nettoyage, utiliser un aspirateur avec une brosse souple à la puissance d'aspiration maximale, en passant l'aspirateur sur les fentes de la grille. En cas d'accumulation importante de poussière, la grille de ventilation peut être retirée afin de nettoyer à fond le condensateur.

Après l'installation et la mise en marche de l'appareil, il est possible de programmer l'alerte relative au nettoyage du condensateur depuis les paramètres d'entretien  .

Si l'alerte est activée, un signal sonore est émis tous les 6 mois afin de rappeler à l'utilisateur qu'il est temps de nettoyer le condensateur.

Au terme du nettoyage, appuyer sur le symbole « Réinitialiser » pour réactiver l'alerte dans 6 mois.

Si l'on ne souhaite pas que le signal sonore, rappelant de nettoyer le condensateur, sonne à nouveau, appuyer sur « Off ».

Pour savoir comment utiliser l'écran concernant l'entretien, se référer à la fonction 9, section 5.2.

Voir les instructions figurant dans la section 11.2.

Condensateur inférieur

Pour nettoyer le condensateur, respecter les instructions suivantes :

- > Éteindre l'appareil en appuyant sur la touche  du panneau de commande principal pendant 3 secondes environ.
- > Attendre 30 minutes environ, le temps que le condensateur atteigne la température ambiante.
- > Retirer la grille amovible située sous la porte.

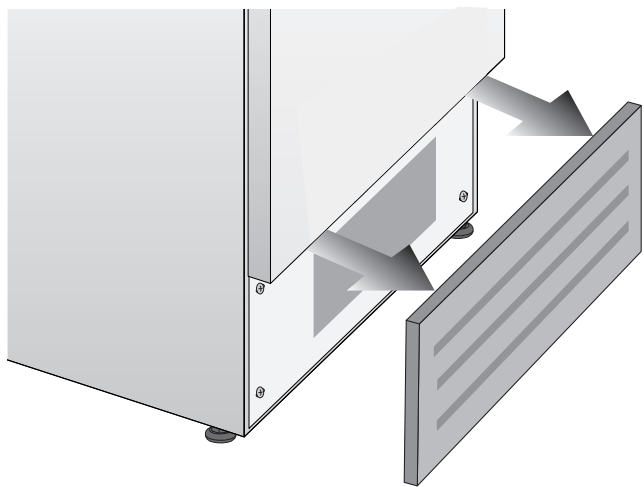

> Nettoyer à fond le condensateur pour le débarrasser de tout dépôt de poussière, comme indiqué sur l'image, en veillant à ne pas l'endommager.

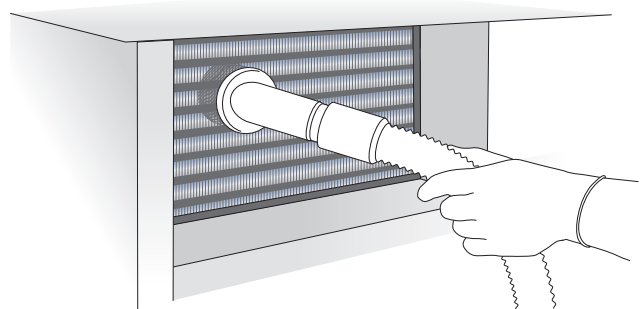

> Remettre en marche l'appareil en appuyant à nouveau pendant 3 secondes environ sur la touche .



Attention

Les ailettes du condensateur sont coupantes : utiliser des protections appropriées pour les mains et les bras lors du nettoyage du condensateur.

11.1 Guide de résolution des problèmes

En cas de dysfonctionnement de l'appareil, utiliser le guide qui suit avant d'appeler le service d'assistance : il peut aider à résoudre certaines anomalies par soi-même et fournit d'importantes informations à communiquer au technicien de maintenance pour garantir une réparation rapide et efficace.

Messages affichés à l'écran et signaux sonores

Un problème de fonctionnement est généralement indiqué sur l'écran.

Les problèmes qui ne peuvent pas être résolus par l'utilisateur sont signalés par un code d'erreur. Toutefois, il convient de noter que les messages ou les alarmes peuvent s'afficher en raison de conditions d'utilisation particulières ou pendant la mise en marche. Dans ce cas, désactiver le signal sonore en appuyant sur la touche d'alarme , laisser l'appareil en marche et limiter au maximum l'ouverture des portes pendant 10-12 heures environ.

Le réfrigérateur ou le congélateur ne fonctionne pas

L'appareil est-il branché à l'alimentation électrique ?
L'alimentation électrique est-elle fournie par la prise électrique ?

La touche  est-elle activée ?

L'appareil est-il en mode « démo » ?

Le réfrigérateur ou le congélateur est plus chaud que la normale

L'écran affiche-t-il un code d'erreur ?

La température est-elle bien réglée ?

Les portes ou les bacs sont-ils restés longtemps ouverts ?

De grandes quantités d'aliments ont-elles été récemment introduites ?

L'appareil est-il en mode « démo » ?

L'appareil reste en marche pendant un long moment

Pendant les journées chaudes et quand la température ambiante de la pièce est élevée, il est normal que le compresseur reste en marche pendant un long moment.

Les portes ou les bacs sont-ils restés longtemps ouverts ?

De grandes quantités d'aliments ont-elles été récemment introduites ?

S'assurer que les portes sont bien fermées et que les aliments ou les récipients n'en empêchent pas la bonne fermeture.

Un ou plusieurs compartiments sont-ils en mode

« Shopping » ?

Des bruits inhabituels se font entendre

Pendant le fonctionnement ou la phase de dégivrage, les bruits produits par les ventilateurs ou les compresseurs sont normaux.

Les bruits peuvent être plus intenses en raison du positionnement de l'appareil et de l'environnement.

Formation de condensation à l'intérieur et à l'extérieur du réfrigérateur

Si le climat est très humide, la formation de condensation est normale. L'ouverture prolongée de la porte ou des bacs peut contribuer à la formation de condensation. Toujours s'assurer que les portes sont parfaitement fermées.

Du givre ou de la glace s'est formé(e) dans le réfrigérateur ou le congélateur

Les portes sont-elles restées longtemps ouvertes ?
Les portes se referment-elles complètement ?

Si les portes ne se ferment pas parfaitement, contacter l'installateur.

En cas de formation de givre ou de glace dans le compartiment « Fraîcheur », due à des ouvertures fréquentes et prolongées des portes, désactiver pendant un certain temps la fonction « Fraîcheur » en appuyant sur le bouton correspondant du panneau de commande. Attendre que le givre et la glace fondent puis extraire le bac et essuyer les parois et le fond du compartiment.

L'intérieur du réfrigérateur dégage de mauvaises odeurs

Nettoyer complètement l'appareil en suivant les instructions correspondantes.

Couvrir hermétiquement tous les aliments. Ne pas conserver d'aliments pendant de longues périodes.

Les portes sont difficiles à ouvrir

L'appareil a été conçu pour permettre la fermeture hermétique. La fermeture de la porte peut créer un effet de vide : il est dans ce cas nécessaire d'attendre quelques secondes, le temps que la pression se rééquilibre, avant d'ouvrir la porte.

L'appareil refroidit mais l'éclairage et l'écran ne fonctionnent pas

S'assurer que l'appareil n'a pas été mis involontairement en mode « Shabbat ».

La machine à glaçons ne fonctionne pas

S'assurer que la machine à glaçons est allumée (symbole ).

Pour allumer la machine à glaçons, appuyer sur la touche correspondante.

S'assurer que l'appareil est raccordé à l'alimentation d'eau.

La machine à glaçons ne produit pas suffisamment de glace

En moyenne, la production de glace est d'environ 10 glaçons toutes les 2 heures et demie.

Les glaçons forment un bloc

Si la glace n'est pas utilisée fréquemment, il est possible que les glaçons forment un bloc. Il est recommandé de retirer le bloc de glaçons et de laisser le bac se remplir à nouveau.

La glace a une odeur ou une couleur particulière

À la première mise en marche de la machine à glaçons, il est recommandé de vider le bac rempli des premiers glaçons produits.

Si le réfrigérateur est resté éteint plus d'un mois ou si la cartouche filtrante n'a pas été changée depuis plus de six mois, il pourrait s'avérer nécessaire de remplacer la cartouche.



Contactez un plombier ou un technicien spécialisé dans les systèmes de traitement des eaux pour s'assurer que le problème n'est pas lié à l'alimentation d'eau.



Si l'appareil acheté a été utilisé comme modèle d'exposition, il pourrait se trouver en mode économie d'énergie (mode « démo »), dans lequel l'appareil semble fonctionner (l'éclairage fonctionne et des températures fictives sont affichées) sans qu'aucun refroidissement ne soit pour autant réellement présent. Si l'on suppose que l'appareil est en mode « démo », contactez le revendeur afin d'obtenir de l'aide concernant la désactivation de cette fonction.

11.2 Messages d'erreur s'affichant à l'écran

Message affiché	Description du problème
Panne de courant	Coupure prolongée de l'alimentation électrique L'appareil se rallume automatiquement et l'écran affiche les températures enregistrées les plus élevées
Unité supérieure ouverte	Porte du réfrigérateur ouverte Ce message s'affiche lorsque la porte est ouverte depuis quelques minutes
Unité inférieure ouverte	Porte du congélateur ouverte Ce message s'affiche lorsque la porte est ouverte depuis quelques minutes
Remplacer filtre	Remplacer le filtre à eau Ce message s'affiche quand l'autonomie restante du filtre est de 30 %
« Fraîcheur » trop chaud	Compartment « Fraîcheur » trop chaud Se référer au guide de résolution des problèmes
« Fraîcheur » trop froid	Compartment « Fraîcheur » trop froid Attendre 12 heures : si le problème persiste, s'adresser au Service clients
Réfrigérateur trop chaud	Compartment de réfrigération trop chaud Se référer au guide de résolution des problèmes
Réfrigérateur trop froid	Compartment de réfrigération trop froid Attendre 12 heures : si le problème persiste, s'adresser au Service clients
Unité inférieure trop chaude	Congélateur trop chaud Se référer au guide de résolution des problèmes
Unité inférieure trop froide	Congélateur trop froid Attendre 12 heures : si le problème persiste, s'adresser au Service clients
Code d'erreur...	Problèmes de fonctionnement Contacter le Service clients qui peut vous aider à résoudre le problème ou vous mettre en relation avec son prestataire de services le plus proche
Contrôler condensateur	Contrôler le condensateur Tous les 6 mois, l'écran affiche le message « Contr. Cond. » : nettoyer le condensateur et appuyer pendant 5 secondes la touche Entrer  pour effectuer la remise à zéro.

- > En cas de dysfonctionnement, appuyer sur la touche d'alarme  pour afficher le message d'erreur et le code d'erreur correspondant.
- > Le message s'affiche pendant 3 secondes, puis l'écran d'accueil réapparaît.
- > Pour que le message reste affiché, appuyer sur la touche d'information () à l'écran. Le message s'affiche pendant 30 secondes, puis l'écran d'accueil réapparaît.
- > Si plusieurs messages d'erreur sont présents, ils s'affichent dans l'ordre chronologique.

12. DÉCLARATION DE LIMITATION DE LA GARANTIE

Garantie limitée de deux ans

La couverture de la garantie fournie par Bertazzoni SpA ("Bertazzoni") dans la présente déclaration s'applique exclusivement à l'appareil Bertazzoni d'origine ("Produit") vendu au consommateur ("Acheteur") par un revendeur/distributeur/détaillant agréé Bertazzoni, installé aux Etats-Unis, District de Columbia, ou au Canada, qui est toujours resté dans le pays d'achat initial (Etats-Unis, District de Columbia, ou Canada).

La couverture de la garantie est activée à la date d'achat d'origine du Produit et a une durée de deux (2) ans.

Garantie limitée de cinq ans sur les pièces et la main-d'œuvre sur le système scellé

Après la deuxième (2) année jusqu'à la cinquième (5) année à compter de la date d'achat d'origine, la garantie Bertazzoni couvre toutes les pièces et la main-d'œuvre pour réparer ou remplacer tout composant qui s'avère défectueux au niveau des matériaux ou de la fabrication dans le système scellé. Le « système scellé » désigne uniquement le compresseur, le condenseur, l'évaporateur, le séchoir et tous les tubes de connexion.

La couverture de la garantie n'est pas transférable.

En cas de remplacement de pièces ou de remplacement de l'ensemble du produit, le produit de remplacement (ou les pièces) assumera la garantie d'origine restante activée avec le document d'achat d'origine. Cette garantie ne sera pas prolongée à la suite d'un tel remplacement.

Bertazzoni SpA réparera ou remplacera toute pièce qui tombe en panne ou s'avère défectueuse en raison des matériaux et/ou de la fabrication dans les 2 ans suivant la date d'achat d'origine, et dans des conditions d'utilisation résidentielle normale et non commerciale.

La réparation ou le remplacement sera gratuit, y compris la main-d'œuvre aux tarifs standard et les frais d'expédition. L'Acheteur est tenu de rendre le Produit raisonnablement accessible pour la réparation. L'intervention de réparation doit être effectuée par une entreprise de services agréée Bertazzoni pendant les heures normales de travail. La main-d'œuvre effectuée à des taux d'heures supplémentaires ou majorés ne sera pas couverte par la garantie.

IMPORTANT : conserver la preuve d'achat d'origine pour établir la période de garantie.

La responsabilité de Bertazzoni sur toute réclamation de quelque nature que ce soit, en ce qui concerne les biens et/ou services fournis, ne peut en aucun cas excéder la valeur des biens ou services ou partie de ceux-ci qui donnent naissance à la réclamation.

Garantie pour dommages de nature esthétique de 30 jours

L'inspection du produit doit être effectuée par l'Acheteur au moment de la livraison.

Bertazzoni garantit que le Produit est exempt de vices de fabrication au niveau des matériaux et de la fabrication pendant une période de trente (30) jours à compter de la date d'achat d'origine du Produit.

Cette couverture comprend :

- > Défauts de peinture
- > Éclats
- > Défauts de finition macroscopiques

La garantie pour dommages de nature esthétique NE couvre PAS :

- > les problèmes résultant d'un transport, d'une manipulation et/ou d'une installation incorrects (c.-à-d. bosselures, structures ou composants brisés, pliés ou déformés, composants en verre brisés)
- > de légères variations de couleur dans les composants peints/émaillés
- > des différences causées par l'éclairage naturel ou artificiel, l'emplacement ou d'autres facteurs analogues.
- > taches/corrosion/décoloration causées par des substances externes et/ou des facteurs environnementaux
- > coûts de main-d'œuvre, présentoir, plancher, stock B, appareils prêts à l'emploi et unités de démonstration.

Comment obtenir un service

Pour bénéficier du service de garantie, l'Acheteur doit contacter le Service Bertazzoni pour déterminer le problème et les procédures de service correctes.

Le numéro de modèle, le numéro de série et la date d'achat d'origine seront requis.

IMPORTANT : conserver la preuve d'achat d'origine pour établir la période de garantie.

Si situé aux USA
866 905 0010

<https://us.bertazzoni.com/more/support>

Si situé au CANADA
800 561 7265

<https://ca.bertazzoni.com/more/support>

Exclusions de garantie – ce qu'elle ne couvre pas

- > Utilisation du Produit dans toute application commerciale non résidentielle
- > Utilisation du Produit dans un but autre que celui pour lequel il est prévu
- > Service de réparation fourni par une entreprise de services non agréée Bertazzoni.
- > Les dommages ou le service de réparation appelé à corriger le service fourni par une entreprise non agréée ou l'utilisation de pièces non autorisées.
- > L'installation non conforme aux codes de prévention des incendies, codes électriques, codes du gaz, codes de plomberie codes du bâtiment, règlements, ou lois, locaux/d'état/municipaux/des comtés.
- > Les défauts ou dommages dus à un entreposage incorrect du Produit.
- > Les défauts ou dommages ou pièces manquantes sur les produits vendus hors de l'emballage d'origine ou des présentoirs.
- > Les appels de service ou de réparation pour corriger l'installation incorrecte du produit et/ou des accessoires associés.
- > Le remplacement de pièces/appels de service pour connecter, convertir ou de surcroît coupler à nouveau le câblage électrique et/ou la conduite de gaz, afin d'utiliser correctement le produit.
- > Le remplacement de pièces/appels de service pour fournir des instructions et des informations sur l'utilisation du Produit.
- > Le remplacement de pièces/appels de service pour corriger les problèmes dus à l'utilisation du produit d'une manière autre que ce qui est normal et habituel pour un usage résidentiel.
- > Le remplacement de pièces/appels de service en raison de la détérioration de pièces telles que joints, boutons, supports de casseroles, étagères, paniers à couverts, boutons, écrans tactiles, plans de cuisson en verre céramique rayés ou cassés.
- > Le remplacement de pièces/appels de service en raison d'un entretien insuffisant/inapproprié, donnant lieu à, mais sans s'y limiter : accumulation

de résidus, taches, rayures, décoloration, corrosion.

> Le remplacement de composants en verre et des ampoules si la réclamation survient dans les 30 jours à compter de la date d'achat d'origine.

> Les défauts et dommages résultant d'accidents, d'altération, d'un usage impropre, d'abus, d'une installation incorrecte.

> Les défauts et dommages résultant du transport, de la logistique et de la manutention du Produit. L'inspection du produit doit être effectuée au moment de la livraison. Tout problème de manutention, de transport et de logistique doit être notifié au revendeur/ société de livraison après réception et inspection.

> Les défauts et dommages résultant de forces extérieures indépendantes de la volonté de Bertazzoni SpA, y compris, mais sans s'y limiter, le vent, la pluie, le sable, les incendies, les inondations, les coulées de boue, les températures glaciales, l'humidité excessive ou l'exposition prolongée à l'humidité, les surtensions, la foudre, les défaillances structurelles autour de l'appareil et d'autres cas de force majeure.

> Les produits dont le numéro de série est modifié/ endommagé/falsifié.

Bertazzoni ne peut, en aucun cas, être tenu responsable des dommages causés aux biens environnants, y compris meubles, armoires, revêtements de sol, panneaux et autres structures entourant le Produit.

Bertazzoni ne peut être tenu responsable du Produit s'il est situé dans une région éloignée ou une zone où des techniciens certifiés ne sont pas raisonnablement disponibles. L'Acheteur doit supporter tous les frais de transport et de livraison du Produit au centre de service agréé le plus proche ou les frais découlant du déplacement supplémentaire d'un technicien qualifié certifié.

IL N'Y A AUCUNE GARANTIE EXPRESSE AUTRE QUE CELLES ÉNUMÉRÉES ET DÉCRITES CI-DESSUS, ET AUCUNE GARANTIE, EXPRESSE OU IMPLICITE, Y COMPRIS, MAIS SANS S'Y LIMITER, TOUTE GARANTIE IMPLICITE DE QUALITÉ MARCHANDE OU D'ADÉQUATION À UN USAGE PARTICULIER, NE S'APPLIQUERA APRÈS LES PÉRIODES DE GARANTIE EXPRESSES ÉNONCÉES CI-DESSUS, ET AUCUNE AUTRE GARANTIE EXPRESSE OU GARANTIE DONNÉE PAR UNE PERSONNE, UNE ENTREPRISE OU UNE SOCIÉTÉ À L'ÉGARD DE CE PRODUIT NE SERA CONTRAIGNANTE POUR BERTAZZONI. BERTAZZONI

NE SERA PAS TENU POUR RESPONSABLE DE LA PERTE DE REVENUS OU DE PROFITS, DE L'INCAPACITÉ À RÉALISER DES ÉCONOMIES OU D'AUTRES AVANTAGES, DU TEMPS PASSÉ LOIN DU TRAVAIL, DES REPAS, DE LA PERTE DE NOURRITURE OU DE BOISSONS, DES FRAIS DE VOYAGE OU D'HÔTEL, DES DÉPENSES DE LOCATION OU D'ACHAT D'APPAREILS, DES FRAIS DE RÉNOVATION/CONSTRUCTION AU-DELÀ DES DOMMAGES DIRECTS QUI SONT CLAIREMENT CAUSÉS EXCLUSIVEMENT PAR BERTAZZONI, OU DE TOUT AUTRE DOMMAGE PARTICULIER, INDIRECT OU CONSÉCUTIF CAUSÉ PAR L'UTILISATION, L'USAGE INAPPROPRIÉ OU L'INCAPACITÉ D'UTILISER CE PRODUIT, QUELLE QUE SOIT LA THÉORIE JURIDIQUE SUR LAQUELLE LA RÉCLAMATION EST FONDÉE, ET MÊME SI BERTAZZONI A ÉTÉ INFORMÉ DE LA POSSIBILITÉ DE TELS DOMMAGES. DE MÊME QUE TOUT RECOUVREMENT DE QUELQUE NATURE QUE CE SOIT CONTRE BERTAZZONI NE POURRA ÊTRE SUPÉRIEUR AU PRIX D'ACHAT DU PRODUIT VENDU PAR BERTAZZONI ET CAUSANT LE PRÉJUDICE ALLÉGUÉ. SANS LIMITER CE QUI PRÉCÈDE, L'ACHETEUR ASSUME TOUS LES RISQUES ET RESPONSABILITÉS POUR LA PERTE, LE DOMMAGE OU LE PRÉJUDICE CAUSÉ À L'ACHETEUR ET À LA PROPRIÉTÉ DE L'ACHETEUR ET À AUTRUI ET À SES BIENS, DÉCOULANT DE L'UTILISATION, DE L'USAGE INAPPROPRIÉ OU DE L'INCAPACITÉ D'UTILISER CE PRODUIT VENDU PAR BERTAZZONI, NON CAUSÉ DIRECTEMENT PAR LA NÉGLIGENCE DE BERTAZZONI. CETTE GARANTIE LIMITÉE NE S'ÉTENDRA PAS À TOUTE AUTRE PERSONNE QUE L'ACHETEUR INITIAL DE CE PRODUIT, N'EST PAS TRANSFÉRABLE ET ÉNONCE VOTRE RECOURS EXCLUSIF.

Bertazzoni n'assume aucune responsabilité pour les dommages indirects ou consécutifs.

Certains États n'autorisent pas l'exclusion ou la limitation des dommages indirects ou consécutifs, de sorte que la limitation ou l'exclusion ci-dessus peut ne pas s'appliquer à vous. Cette garantie vous donne des droits légaux spécifiques et vous pouvez également avoir d'autres droits qui peuvent varier d'un État à l'autre ou d'une province à l'autre.

Toute question concernant cette garantie limitée peut être adressée au service clientèle de Bertazzoni.

Si situé aux USA :

866 905 0010

<https://us.bertazzoni.com/more/support>

Si situé au CANADA :

800 561 7265

<https://ca.bertazzoni.com/more/support>

1 INFORMACIÓN IMPORTANTE SOBRE SEGURIDAD Y MEDIO AMBIENTE	94
1.1 Para su seguridad	94
1.2 Información importante al usar el aparato	95
1.3 Protección del medio ambiente	96
1.4 Limpieza, desinfección y mantenimiento del hielo	96
1.5 Información para las autoridades reguladoras	97
1.6 Para ahorrar energía	97
1.7 Advertencia y peligro	97
2 INSTALACIÓN	100
2.1 Instalación	100
2.2 Conexión a la red de agua	100
2.3 Conexión a la red eléctrica	101
2.4 Refrigerante	101
3 ANTES DE PONER EN SERVICIO EL APARATO	102
3.1 Conozca su refrigerador	102
3.2 Responsabilidad del fabricante	102
3.3 Asistencia técnica	102
3.4 Datos técnicos	102
3.5 Placa del producto	103
3.6 Vista general de los componentes principales	104
3.7 Control electrónico	105
3.8 Panel de control principal	105
4 ENCENDER Y APAGAR EL APARATO	106
4.1 Encender y apagar el aparato	106
4.2 Cómo ajustar la temperatura para adaptarla a diferentes exigencias	108
4.3 Notificaciones de advertencia en la pantalla	109
5 PERSONALIZACIÓN DE FUNCIONES Y AJUSTES	110
5.1 Funciones	110
5.2 Ajustes	116
6 EQUIPAMIENTO INTERNO	122
6.1 Equipamiento interno (posicionamiento, ajuste y retirada de componentes)	122
7 ACTIVACIÓN Y USO DE LA MÁQUINA DE HIELO	123
7.1 Activación y uso de la máquina de hielo	123
7.2 Filtro de agua	124
8 ILUMINACIÓN	125
8.1 Iluminación	125
9 CONSERVACIÓN DE LOS ALIMENTOS	125
9.1 Instrucciones generales	125
9.2 Cómo conservar los alimentos en buen estado	126
9.3 Consejos para el almacenamiento y la conservación de los alimentos	127
10 MANTENIMIENTO Y LIMPIEZA	130
10.1 Mantenimiento y limpieza	130
10.2 Limpieza del interior	130
10.3 Limpieza de la rejilla de ventilación, el filtro y el condensador	131
11 GUÍA DE RESOLUCIÓN DE PROBLEMAS	132
11.1 Guía de resolución de problemas	132
11.2 Mensajes de error mostrados en la pantalla	134
12 DECLARACIÓN DE GARANTÍA LIMITADA	135

1.1 Para su seguridad

- Si este aparato sustituye a un aparato existente que deba retirarse o eliminarse, corte el cable de alimentación del aparato obsoleto. Esta acción impedirá que se cierre la puerta y nos aseguraremos de que el aparato no se convierta en una trampa peligrosa para los niños. Tenga la misma precaución al agotarse la vida útil del nuevo aparato.
- Este aparato no está diseñado para funcionar con temporizadores o con sistemas de control remoto.
- Este aparato ha sido diseñado para refrigerar bebidas y alimentos y está destinado al uso doméstico.
- El uso previsto de este aparato es la refrigeración y conservación en frío de alimentos frescos y congelados en el hogar. Cualquier otro uso se debe considerar inapropiado.
- El aparato se debe instalar con arreglo a las instrucciones de la Guía de Instalación. **Se debe tener especial cuidado para no obstruir las aberturas de ventilación del aparato y de las unidades empotradas.**
- El aparato tiene un sistema de iluminación concentrada con lámparas LED. No mire fijamente a estas lámparas cuando estén encendidas, podría sufrir daños en la vista. Esta advertencia también figura en la etiqueta que va pegada en la parte interna de la puerta del refrigerador.
- Cuando el congelador esté en funcionamiento, no toque las superficies interiores de acero inoxidable con las manos húmedas o mojadas, la piel puede adherirse a las superficies muy frías.
- No utilice ningún tipo de equipamiento eléctrico dentro de los compartimentos de almacenaje de alimentos.
- Cuando coloque los estantes, no ponga los dedos en sus guías de deslizamiento.
- No coloque recipientes de líquidos inflamables cerca del aparato.
- Nunca intente apagar una llama/incendio con agua: Apague el aparato y cubra la llama con una manta ignífuga.
- Apague el aparato por completo y desenchufe el cable de alimentación de la toma durante las operaciones de limpieza. Si el enchufe no es fácil de alcanzar, es una buena idea desconectar el disyuntor o quitar el fusible que controla el receptáculo al que está conectado el electrodoméstico.
- Los materiales de embalaje pueden ser peligrosos para los niños. No permita que los niños jueguen con las bolsas de plástico, la película de plástico o la espuma de poliestireno.
- Toda reparación debe ser realizada por un técnico de mantenimiento cualificado.
- No está previsto que este aparato sea utilizado por personas (incluidos niños) con capacidades físicas o sensoriales mermadas o falta de experiencia y conocimientos, salvo que lo hagan bajo la supervisión o siguiendo las instrucciones sobre el uso del aparato impartidas por una persona responsable de su seguridad. Si hay niños presentes, vigílelos para evitar que jueguen con el aparato.
- No dañe las tuberías del circuito del refrigerante

del aparato.

- No guarde dentro de este aparato sustancias explosivas, como bombonas de aerosol con un gas propelente inflamable.
- Si se dañara el cable de alimentación de este aparato, debe ser sustituido por el fabricante, el servicio de asistencia o una persona con una cualificación similar. Instalaciones y reparaciones inadecuadas pueden poner al usuario en considerable riesgo.
- Las reparaciones solo pueden ser realizadas por el fabricante, el servicio de asistencia o una persona con una cualificación similar.
- Enchufe el aparato a una toma de corriente de 3 polos.
- No retire el polo de tierra.
- No utilice un adaptador.
- No utilice un cable alargador.
- Antes de efectuar cualquier mantenimiento, corte la corriente de todas las unidades.
- Si el cable de alimentación presenta daños, debe ser sustituido por el fabricante, su técnico de mantenimiento o por otra persona cualificada con vistas a protegerse frente a cualquier peligro.
- En presencia de niños, es necesario vigilarlos para impedir que jueguen con el aparato.
- No modifique este aparato.
- No introduzca objetos metálicos puntiagudos (cubiertos o utensilios de cocina) en las ranuras del aparato.
- No toque (especialmente con las manos mojadas) los productos congelados ni se los lleve directamente a la boca.
- No guarde en el aparato sustancias inflamables, explosivas o volátiles.
- No guarde en el aparato sustancias explosivas, como bombonas de aerosol con propelentes inflamables.
- Las botellas que contengan bebidas con alto contenido de alcohol deben estar bien cerradas y almacenarse en vertical.
- Los compuestos orgánicos, los ácidos y los aceites esenciales pueden corroer las juntas y las superficies de plástico si se dejan en contacto con ellas durante periodos prolongados.
- Apague el aparato y desenchúfelo de la red eléctrica antes de proceder a su limpieza o a las operaciones de mantenimiento.
- Para desenchufar el aparato, no tire del cable de alimentación.



Precaución

Riesgo de incendio o explosión:

- Este producto utiliza un refrigerante inflamable.
- No utilice dispositivos mecánicos para descongelar el frigorífico.
- No utilice productos químicos para la limpieza.
- No perforo el tubo de refrigerante.

**Nota**

Si el electrodoméstico está dañado o si ve una fuga de gas, manténgase alejado del gas. Puede provocar quemaduras por hielo si entra en contacto con la piel.

**Nota**

El tipo de gas utilizado en el producto figura en la etiqueta de clasificación, que se encuentra en la pared interior izquierda del frigorífico.

**Advertencia**

Nunca intente quemar el producto como medio de eliminación.

1.2 Información importante al usar el aparato

- > La limpieza y el mantenimiento a cargo del usuario no las deben realizar niños sin la debida vigilancia.
- > Nunca utilice aparatos eléctricos dentro del aparato (por ejemplo, calentador, máquina de hielo eléctrica, etc.). ¡Peligro de explosión!
- > ¡Nunca desescarche o limpie el aparato con una limpiadora a vapor! El vapor puede penetrar en las partes eléctricas y causar un cortocircuito. ¡Riesgo de descarga eléctrica!
- > No utilice instrumentos puntiagudos o con bordes afilados para quitar la escarcha o las capas de hielo. Podría dañar los tubos del refrigerante. La fuga de refrigerante puede causar lesiones oculares o incendiarse.
- > Preste atención a que no haya objetos atascados en las puertas.
- > No ponga dentro del aparato productos que contengan gases propelentes inflamables (por ejemplo, bombonas de aerosol) ni sustancias explosivas.
¡Peligro de explosión!
- > No utilice la base, los cajones o la puerta, etc. del aparato como soporte ni como punto de apoyo.
- > Antes de limpiar el aparato, desenchufe el cable de alimentación o apague el interruptor correspondiente. No tire del cable de alimentación para desenchufarlo de la toma de corriente.
- > Las botellas que contiene bebidas con alto contenido de alcohol deben estar bien cerradas y almacenadas en vertical.
- > Mantenga las partes de plástico y la junta de la puerta libres de aceite y grasa. De lo contrario, las partes y la junta de la puerta se volverán porosos.
- > Nunca cubra ni obstruya las aberturas de ventilación del aparato.
- > Según la normativa vigente, los niños entre 3 y 8 años de edad podrán sacar o meter alimentos en la aplicación, pero se desaconseja encarecidamente que los menores de 8 años realicen estas operaciones o utilicen el aparato en general.
- > Mantenga a los niños menores de 8 años

a una distancia segura, a menos que estén constantemente vigilados, y asegúrese de que no jueguen con el aparato.

- > No utilice dispositivos mecánicos, eléctricos o químicos distintos a los recomendados por el fabricante para acelerar el proceso de descongelación.
- > No dañe el circuito de refrigeración (tanto si se puede acceder a él como si no).
- > No utilice aparatos eléctricos dentro de los compartimentos destinados a los alimentos, amenos que sean de un tipo recomendado por el fabricante.
- > En caso de daños en el circuito de refrigeración, evite utilizar llamas libres y ventile adecuadamente el lugar.
- > No utilice el aparato o sus partes de forma distinta a la especificada en este manual.
- > Mantener la puerta abierta durante largos periodos puede provocar que la temperatura en los compartimentos del aparato aumente de manera considerable.
- > Haga una limpieza frecuente de las superficies que puedan entrar en contacto con alimentos y los sistemas de drenaje accesibles.
- > Ponga en recipientes adecuados la carne y el pescado crudos antes de conservarlos en el aparato, de manera que no entren en contacto con otros alimentos ni goteen sobre ellos.
- > Si se deja el aparato vacío durante largos periodos, apáguelo, elimine la escarcha, límpielo, séquelo y deje la puerta abierta para evitar la proliferación de moho dentro del aparato.
- > Nunca apoye objetos metálicos afilados como cuchillos, tenedores, cucharas y tapas sobre el aparato mientras está en marcha.
- > No utilice agentes de limpieza abrasivos o corrosivos (por ejemplo, polvos limpiadores, quitamanchas y estropajos y esponjas metálicos) sobre partes de vidrio.
- > No se siente sobre el aparato.
- > No se siente ni se apoye en la puerta ni en los cajones abiertos.
- > No haga presión sobre la puerta ni la utilice para mover el aparato.
- > No utilice aparatos eléctricos (por ejemplo, secadores de pelo) ni aerosoles para descongelar, las piezas de plástico podrían dañarse.
- > No utilice el aparato para enfriar habitaciones bajo ningún concepto.
- > Desenchufe siempre el aparato de la red eléctrica en caso de avería o cuando deba realizar operaciones de limpieza o mantenimiento.
- > No guarde en el congelador líquidos en latas o recipientes de vidrio.
- > No coloque objetos pesados sobre la parte superior del aparato.

1. INFORMACIÓN IMPORTANTE SOBRE SEGURIDAD Y MEDIO AMBIENTE

Símbolos utilizados en esta Guía:



Nota

Recomendaciones para utilizar correctamente el aparato



Importante

Información para evitar daños al aparato



Advertencia

Información para evitar lesiones

1.3 Protección del medio ambiente



> Preste especial atención a los procedimientos correctos de eliminación de todos los materiales de embalaje de acuerdo con la normativa nacional o local.



Tensión de alimentación

Peligro de electrocución

Corte la alimentación eléctrica.
Desenchufe el aparato de la red eléctrica.

- > El aparato no se debe eliminar con los residuos municipales. Infórmese en los centros locales de eliminación de residuos para saber cómo deshacerse de los residuos reciclables.
- > Para desechar el aparato: Corte el cable de alimentación y retírelo.
- > Antes de eliminar el aparato, corte el cable de alimentación e impida que la puerta pueda cerrarse.
- > Durante la eliminación del aparato, evite dañar el circuito de refrigeración.
- > El aparato no contiene sustancias peligrosas para la capa de ozono atmosférico, ni en el circuito de refrigeración ni en el aislamiento.
- > Embalamos nuestros aparatos con materiales no contaminantes y reciclables.
- > Entregue los materiales de embalaje a un centro de reciclaje adecuado.



Embalajes de plástico

Peligro de asfixia

No deje sin vigilancia el embalaje ni ninguna de sus partes.

No permita que los niños jueguen con bolsas de plástico.

1.4 Limpieza, desinfección y mantenimiento del hielo

Si no se siguen las instrucciones de desinfección, se puede comprometer la seguridad higiénica del agua dispensada.

- > Al utilizar el aparato por primera vez y cada vez que se cambie el filtro, se recomienda dejar que el agua fluya a través del circuito utilizando la «Limpieza manual» y desechar el hielo producido en las primeras 24 horas.
- > Limpie el cubo del hielo o el cajón con regularidad pero usando solo agua potable.
- > El filtro debe cambiarse cuando se indique en el panel de control o cuando el dispensador de hielo no se haya utilizado durante más de 30 días.
- > A cada sustitución del filtro, desinfecte el sistema de elaboración de hielo y/o agua utilizando un desinfectante de calidad alimentario (con hipoclorito de sodio), que no altere las características de los materiales. Antes de volver a usarlo, enjuáguelo con al menos 2 litros de agua.
- > Cuando se sustituyan componentes del dispensador de hielo y agua, solo deberán utilizarse piezas de repuesto auténticas proporcionadas por el fabricante.
- > Cualquier intervención en el aparato debe ser realizada por un técnico cualificado o por el Servicio Posventa.



Advertencia

Para evitar que los alimentos puedan contaminarse, preste atención a la información y las instrucciones que siguen:

> Dejar la puerta abierta durante largos periodos de tiempo puede provocar un aumento significativo de la temperatura en los compartimentos del aparato.

> Haga una limpieza frecuente de las superficies que pueden entrar en contacto con alimentos y de los sistemas de drenaje accesibles.

> Ponga en recipientes adecuados la carne y el pescado crudos antes de almacenarlos en el refrigerador, de manera que no entren en contacto con otros alimentos ni goteen sobre ellos.

> Los compartimentos para alimentos congelados de dos estrellas son adecuados para conservar alimentos congelados de antemano, guardar o hacer helados y hacer cubitos de hielo.

> Los compartimentos de una, dos y tres estrellas no son adecuados para congelar alimentos frescos.

> Si se deja el refrigerador vacío durante largos periodos de tiempo, apáguelo, descongélelo, límpielo, séquelo y deje la puerta abierta para evitar la proliferación de moho dentro del aparato.

1.5 Información para las autoridades reguladoras

> Para las pruebas de Ecodiseño, la instalación y puesta en marcha del electrodoméstico debe cumplir con la normativa nacional o local.

> Los requisitos de ventilación, las medidas y el espacio mínimo respecto a la pared trasera se especifican en el capítulo «Instalación» de este manual.

> Si necesita información adicional, contacte con el fabricante.

1.6 Para ahorrar energía

> Un uso correcto del aparato, un buen embalaje de los productos alimenticios, una temperatura constante y una buena higiene alimentaria influyen en la calidad del almacenamiento.

> Reduzca al mínimo el número de veces que se abren las puertas y el tiempo que permanecen abiertas para proteger los compartimentos del calentamiento excesivo.

> Limpie periódicamente el condensador (si se puede acceder a él) situado en la parte trasera del aparato con vistas a evitar que el aparato pierda eficiencia.

> Descongele los alimentos congelados en el compartimento refrigerador para aprovechar el frío acumulado en los alimentos congelados.

1.7 Advertencia y peligro



Este es el símbolo de alerta de seguridad. Este símbolo le advierte de los peligros potenciales que pueden causar lesiones o la muerte. Todos los mensajes de seguridad irán seguidos del símbolo de alerta de seguridad y de la palabra "PELIGRO" o "ADVERTENCIA". Estas palabras significan:



Puede fallecer o resultar gravemente herido si no sigue las instrucciones.



Puede fallecer o resultar gravemente herido si no sigue inmediatamente las instrucciones.

Todos los mensajes de seguridad le indicarán cuál es el peligro potencial, le dirán cómo reducir la posibilidad de sufrir lesiones y le indicarán qué puede ocurrir si no se siguen las instrucciones.

¡GUARDE ESTAS INSTRUCCIONES!



WARNING

INSTRUCCIONES IMPORTANTES DE SEGURIDAD

Este manual contiene instrucciones de funcionamiento para los usuarios del electrodoméstico. Guarde este manual en un lugar fácilmente accesible para futuras consultas.

La instalación, ajuste, modificación, reparación o mantenimiento incorrectos pueden causar daños materiales, lesiones o la muerte. Lea detenidamente las instrucciones de instalación, operación y mantenimiento antes de instalar o reparar este equipo.

Para reducir el riesgo de incendio, descarga eléctrica o lesiones a las personas cuando utilice su electrodoméstico, siga las precauciones básicas, incluyendo las siguientes:

Los niños deben ser supervisados para asegurarse de que no juegan con el electrodoméstico.

Este electrodoméstico no está destinado a ser utilizado por personas (incluidos los niños) con problemas físicos, sensoriales o con falta de experiencia y conocimientos, a menos que una persona responsable de su seguridad les haya supervisado o instruido sobre el uso del electrodoméstico.

Este electrodoméstico está diseñado para refrigerar bebidas y alimentos y está destinado al uso doméstico.

> Este electrodoméstico está destinado a ser utilizado en aplicaciones domésticas y similares como: áreas de cocina del personal en tiendas, oficinas y otros entornos de trabajo; casas de campo y por clientes en hoteles, moteles y otros entornos de tipo residencial; entornos de tipo "bed and breakfast"; y aplicaciones de restauración y similares no minoristas.

> NO utilice un cable de extensión o un adaptador.

> Enchúfelo en una toma de corriente de 3 clavijas con conexión a tierra.

> No retire la clavija de tierra.

> Si está disponible, se puede añadir el kit de fabricación de hielo a algunos modelos. Consulte la etiqueta de serie situada en el interior del compartimento para alimentos del electrodoméstico para obtener información sobre el modelo del kit de fabricación de hielo.

> Un técnico de servicio cualificado debe conectar la máquina de hielo (si se incluye) y el electrodoméstico al sistema de suministro de agua (si el electrodoméstico tiene carga de agua incluida).

> Si está presente, limpie la cubitera o el cajón con regularidad pero utilizando solo agua potable.

> El electrodoméstico debe ser alimentado solo con agua potable (si es --- una conexión de agua).



WARNING

En caso de que se produzca un corte de corriente, no intente hacer funcionar este electrodoméstico.



WARNING

Mantenga la zona del electrodoméstico libre y despejada de combustibles o materiales y vapores inflamables.



WARNING

Mantenga las aberturas de ventilación, en el recinto del electrodoméstico o en la estructura incorporada, libres de obstrucciones. No obstruya las aberturas de entrada o salida de aire del electrodoméstico.



WARNING

No almacene en este electrodoméstico sustancias explosivas como botes de aerosol con propelente inflamable.



WARNING

No utilice electrodomésticos eléctricos dentro de los compartimentos de almacenamiento de alimentos del electrodoméstico, a menos que sean del tipo recomendado por el fabricante.

IMPORTANTES INSTRUCCIONES DE SEGURIDAD PARA LA CORRECTA ELIMINACIÓN DE SU ANTIGUO FRIGORÍFICO



WARNING

Peligro de asfixia

Retire las puertas o la tapa de su antiguo electrodoméstico.

No hacerlo puede provocar la muerte o daños cerebrales.

 WARNING

Riesgo de atrapamiento de niños.
Antes de tirar su antiguo frigorífico o congelador:

- > Retire las puertas.
- > Deje los estantes en su sitio para que los niños no puedan trepar fácilmente al interior.
- > **IMPORTANTE:** El atrapamiento y la asfixia de los niños no son problemas del pasado. Los frigoríficos desechados o abandonados siguen siendo peligrosos, aunque se queden "sólo unos días". Si va a deshacerse de su antiguo frigorífico, siga estas instrucciones para evitar accidentes.

Información importante que debe conocer sobre la eliminación de refrigerantes:

Elimine el frigorífico de acuerdo con las normas regionales y locales. Los refrigerantes deben ser vaciados por una persona con licencia. Técnico en refrigerantes certificado por la EPA de acuerdo con los procedimientos establecidos.

INSTRUCCIONES IMPORTANTES DE SEGURIDAD PARA EL MANTENIMIENTO Y CUIDADO

 DANGER

Riesgo de incendio o explosión debido a la perforación del tubo de refrigerante; siga cuidadosamente las instrucciones de manipulación. Se utiliza un refrigerante inflamable.

 WARNING

Solo debe ser reparado por personal de servicio capacitado.

Utilice solamente piezas de servicio autorizadas por el fabricante. No utilice piezas de repuesto que no hayan sido recomendadas por el fabricante (por ejemplo, piezas hechas en casa con una impresora 3D). Si el cable de alimentación está dañado, debe ser sustituido por el fabricante, su agente de servicio o una persona con cualificación similar para evitar un peligro. Cualquier equipo de reparación utilizado debe estar diseñado para refrigerantes inflamables. Siga todas las instrucciones de reparación del fabricante. Utilice un limpiador no inflamable.

 WARNING

No perforo los tubos de refrigerante, no dañe el circuito de refrigerante.

 WARNING

No utilice dispositivos mecánicos u otros medios para acelerar el proceso de descongelación, que no sean los recomendados por el fabricante.

PELIGRO DE VUELCO

 WARNING

El frigorífico pesa mucho en la parte superior y se vuelca fácilmente cuando no está completamente instalado; para evitar un peligro debido a la inestabilidad del electrodoméstico, este debe fijarse de acuerdo con las instrucciones (véase el manual de instrucciones suministrado).

Mantenga las puertas cerradas con cinta adhesiva hasta que el frigorífico esté completamente instalado.

Utilice dos o más personas para trasladar e instalar el frigorífico.

No hacerlo puede provocar la muerte o lesiones graves.

2. INSTALACIÓN

2.1 Instalación

Asegúrese de que la instalación se realice correctamente, siguiendo todas las instrucciones del manual de instalación específico que se proporciona con el aparato.



Advertencia

Conecte siempre el agua antes de conectar la corriente.

El aparato debe estar conectado a tierra de conformidad con las normas de seguridad del sistema eléctrico.

- > Coloque el aparato con ayuda de una segunda persona.
- > No utilice nunca la puerta abierta como palanca para poner el aparato en su sitio durante su colocación.
- > Procure no ejercer demasiada presión sobre la puerta mientras esté abierta.
- > El aparato no se debe instalar cerca de fuentes de calor. Si esto no fuera posible, habrá que utilizar un aislamiento adecuado.
- > El aparato no debe estar expuesto a la luz solar directa.
- > No utilice el aparato en exteriores.
- > La instalación y el mantenimiento debería realizarlos personal cualificado de conformidad con las normas vigentes.
- > Asegúrese de que la conexión de la electricidad la realice un técnico autorizado.
- > Si el cable de alimentación eléctrica presenta daños, protéjase de cualquier peligro contactando de inmediato con Asistencia Técnica y se lo cambiarán, para evitar cualquier riesgo.
- > Utilice siempre los Equipos de Protección Individuales (EPI) necesarios/obligatorios antes de realizar cualquier intervención en el aparato (instalación, mantenimiento, colocación o desplazamiento).
- > Antes de realizar cualquier operación que afecte al aparato, desconecte la corriente.
- > Este electrodoméstico puede utilizarse hasta una altitud máxima de 4.000 m (13.000 pies) sobre el nivel del mar.
- > Si se instala cerca de otro refrigerador o congelador, manténgalo a una distancia mínima de 13/16".
- > No intente reparar el aparato usted solo sin la asistencia de un técnico cualificado.
- > No instale/utilice el aparato en exteriores.
- > PRECAUCIÓN: Asegúrese de que el cable de alimentación no quede atrapado ni sufra ningún daño al colocar el aparato.

- > Para garantizar que el aparato tenga estabilidad, instálolo y fíjelo correctamente, como se describe en las instrucciones incluidas en este manual.

2.2 Conexión a la red de agua

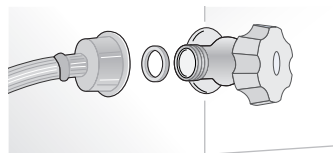

Los modelos equipados con una máquina de hielo requieren una conexión a la red doméstica de suministro de agua. Esta conexión solo se puede hacer usando el conducto de agua de 1/4" incluido de serie.

La presión del sistema debe estar entre 8 y 75 PSI. Toda presión que se salga de este rango puede provocar anomalías en el funcionamiento o fugas en el sistema hídrico. A este aparato solo se le debe suministrar agua potable.



Advertencia

A este aparato solo se le debe suministrar agua potable.



Advertencia

Asegúrese de que la instalación se realice correctamente y con arreglo a todas las instrucciones del manual de instalación específico que se proporciona con el aparato.



Advertencia

No intente utilizar un adaptador de rosca para manguera de jardín de origen local ni una línea de alimentación trenzada. Si lo hace, dañará los filetes de la conexión de la electroválvula del agua del aparato.

2.3 Conexión a la red eléctrica

El electrodoméstico está equipado con un enchufe NEMA 5-15P y debe conectarse a la red eléctrica con un receptáculo correspondiente.

No utilice cables alargadores ni/o adaptadores múltiples para la conexión a la red eléctrica.

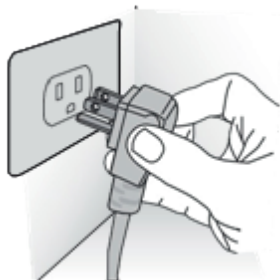

Importante

No utilice cables alargadores ni/o adaptadores múltiples para la conexión a la red eléctrica.

2.4 Refrigerante

El circuito de refrigerante del aparato contiene el refrigerante isobutano (R600a), un gas natural con un grado elevado de compatibilidad medioambiental que, no obstante, es inflamable.

➤ Durante el transporte y la instalación del aparato, asegúrese de que ninguno de los componentes del circuito de refrigeración resulte dañado.

➤ Si el circuito de refrigerante sufriera algún daño:
– evite las llamas abiertas y las fuentes de ignición;
– ventile bien la habitación en la que se encuentra el aparato.



ISO 7010 W021



Precaución:
Peligro de incendio / Materiales inflamables.



Importante

Tenga especial cuidado durante el transporte, instalación y/o limpieza del aparato para evitar dañar el circuito de refrigeración.

3. ANTES DE PONER EN SERVICIO EL APARATO

3.1 Conozca su refrigerador

¡Le felicitamos por haber comprado su nuevo refrigerador! A partir de ahora, podrá utilizar nuestro innovador sistema de conservación en frío, que le permitirá almacenar toda su comida de la mejor manera posible.

Este manual responderá a la mayoría de sus preguntas sobre las características del producto. Si necesita más información o asistencia técnica, contacto con su distribuidor o visite nuestro sitio web:

> en EE.UU.

<https://us.bertazzoni.com/more/support>

> en Canadá

<https://ca.bertazzoni.com/more/support>

3.2 Responsabilidad del fabricante

El fabricante rechaza toda responsabilidad por lesiones personales o daños a la propiedad derivados de:

- > usos del aparato distintos de los especificados;
- > incumplimiento de las instrucciones contenidas en el manual del usuario;
- > manipulación de cualquier pieza del aparato;
- > uso de recambios no originales.

3.3 Asistencia técnica

- > En caso de fallo en el aparato, contacte con asistencia técnica para que solamente personal cualificado se encargue de la reparación.
- > Asegúrese de tener a mano el modelo y el número de serie (en la placa de identificación).
- > Utilice solamente recambios originales.
- > No intente reparar el aparato usted mismo sin ayuda de un técnico cualificado; esto puede tener ciertas repercusiones en la seguridad y dejar la garantía sin efecto.
- > Los recambios originales permanecen disponibles durante 10 años desde que el modelo deja de fabricarse.
- > Los siguientes recambios solo están disponibles para técnicos de mantenimiento autorizados: placas electrónicas, termostatos, sensores de temperatura, bisagras, bombillas, manijas.



Importante

Antes de llamar, tome nota del número de serie de su aparato, que se encuentra en el certificado de garantía y en la placa del número de serie que está dentro del compartimento refrigerador, en el lado opuesto a la apertura de la puerta.

Antes de llamar, asegúrese de tener a mano la siguiente información:

- fecha de compra
- nombre del distribuidor

3.4 Datos técnicos



El tipo de refrigerante, la capacidad y otros datos técnicos figuran en la etiqueta del producto.

3.5 Placa del producto

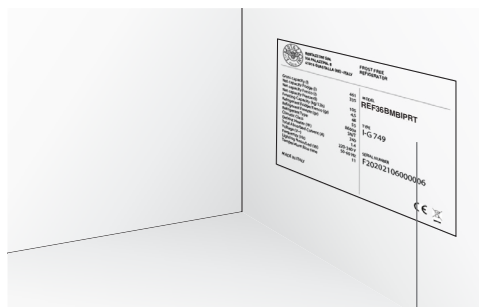
La placa del producto muestra los datos técnicos, el número de serie y el modelo. La placa del producto no debe quitarse nunca.



Situación del número de serie dentro del compartimento

 BERTAZZONI SPA VIA PALAZZINA, 8 - 42016 GUSTALLA (RE) - ITALY		
Fridge Gas Fill Charge <i>Quantité de Gaz Réfrigérateur</i> Freezer Gas Fill Charge <i>Quantité de Gaz Congélateur</i> Total Absorbed Current <i>Courant Absorbée Totale</i> Voltage <i>Tension</i> Frequency <i>Frequence</i> Refrigerant Gas Type <i>Type de Gaz Réfrigérant</i> Defrost Heater <i>Chauffage de Dégivrage</i> Chemical name of blowing gas <i>Nom chimique du gaz soufflant</i> IP number <i>Adresse IP</i> Made in Italy	1.7 oz 2.1 oz 3.0 A 115 V 60 Hz R600a 214 W HFO	MODEL REF36BMBIPRT CODE ZS360TST6IU TECHNICAL CODE HPNADLCFVL.UA SER.NO./N° SERIE F20221001000026  ETL LISTED Conforms to UL 60335-1 and UL 60335-2-24 Certified to CSA C22.2#60335-1 CSA C22.2#60335-2-24 Intertek 3186660
		Modelo .
		Código .
		Código técnico .
		Número de serie .
		Características .

Clases climáticas

- > SN (Subnormal) de 50°F a 90°F
- > N (Normal) de 61°F a 90°F
- > ST (Subtropical) de 64°F a 100°F
- > T (Tropical) de 64°F a 109°F

3. ANTES DE PONER EN SERVICIO EL APARATO

3.6 Vista general de los componentes principales

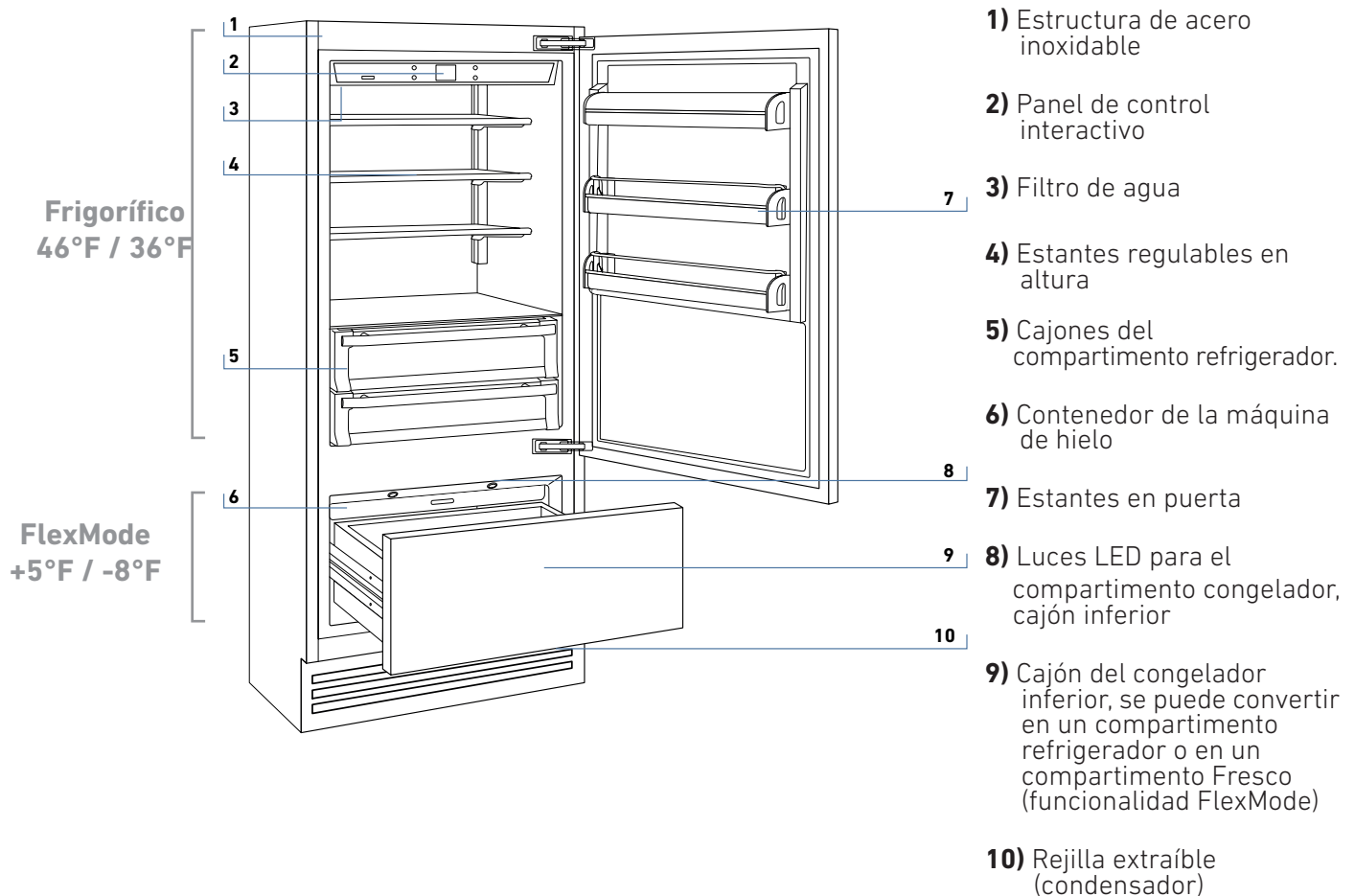

3.7 Control electrónico

El innovador sistema de control electrónico mantiene la temperatura constante en los compartimentos y la muestra en el panel de control. También permite la interacción con el usuario, lo que hace posible personalizar los distintos ajustes de las funciones y recibir alertas acústicas y/o mensajes visuales en caso de que se produzca algún fallo en el funcionamiento del aparato.

3.8 Panel de control principal

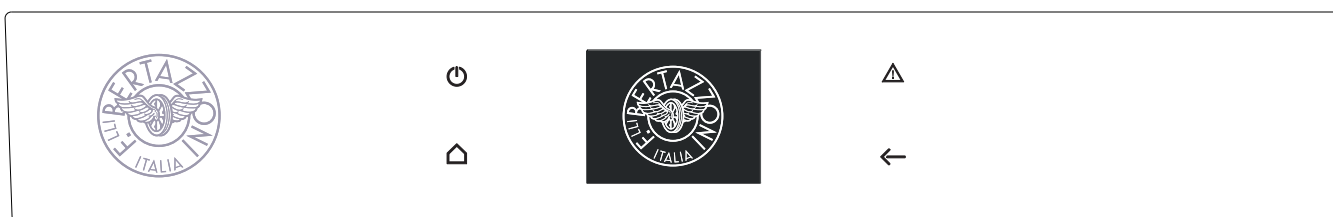
**Encendido y apagado:**

Pulse el icono para encender o apagar el aparato.

**Home**

Pulse el icono Home para volver a la pantalla de inicio.

**Alarma**

Pulse el icono para ver las diferentes funciones de alarma y para desactivarlas.

**Atrás**

Pulse el icono de la flecha para volver a la pantalla anterior.

4. ENCENDER Y APAGAR EL APARATO

4.1 Encender y apagar el aparato

Primera puesta en marcha del aparato

Pulse el botón . Aparecen las siguientes pantallas de lanzamiento:

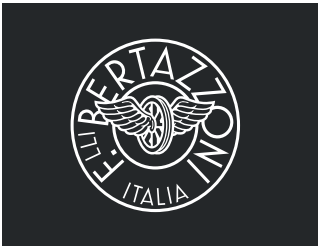

- 1) Logotipo Bertazzoni



- 2) Prueba inicial (dura 3 minutos)

3) Aparece la pantalla de inicio, con la temperatura ambiente medida dentro de los compartimentos refrigeradores. La unidad empieza automáticamente a enfriarse hasta que alcanza las temperaturas establecidas.

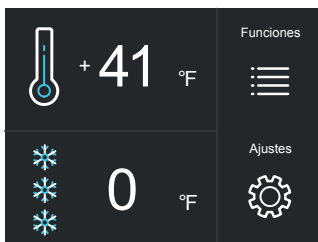

- 4) Pantalla de inicio.
 - compartimento refrigerador 41°F
 - compartimento FlexMode 0°F

El compartimento FlexMode está configurado en modo refrigerador [0 °F (-18 °C)]. Para cambiar esta configuración, véase la función 5 en el apartado 5.1.

Quando se enciende el aparato por primera vez, se recomienda esperar al menos 12 horas antes de abrir las puertas o colocar cualquier alimento dentro del aparato. Durante este periodo, desactive cualquier mensaje de error pulsando el botón de Alarma .

Cómo apagar la unidad



- 1) Pulse el botón  de apagado.

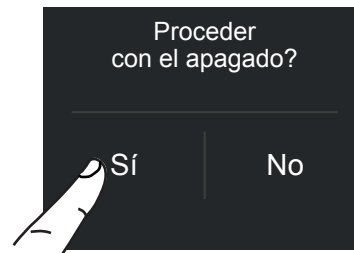

- 2) Pulse «Sí» para apagarla

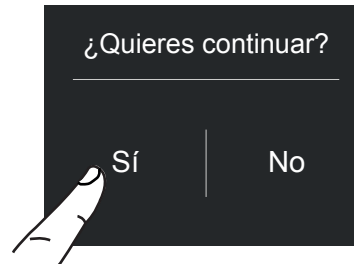

- 3) Confirme el apagado pulsando «Sí».

 Cuando la unidad está apagada no hay luces de advertencia que indiquen que el electrodoméstico está conectado a un receptáculo.

Cómo apagar solo el refrigerador

Se puede apagar solo el compartimento refrigerador, mientras que el cajón FlexMode no se puede apagar salvo que se apague toda la unidad.

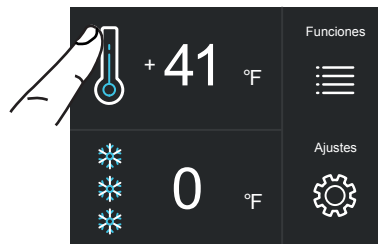

- 1) Pantalla de inicio.

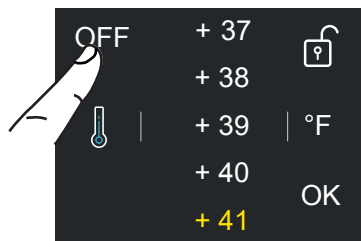

- 2) Pulse «Off».

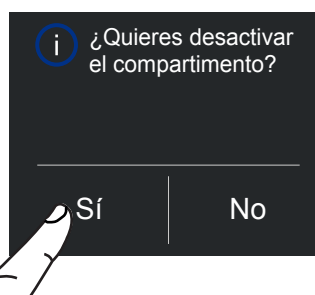

- 3) Pulse «Sí» para apagar el compartimento.

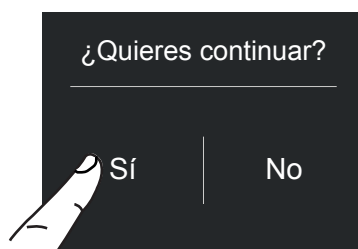

4) Pulse «Sí» para confirmar que desea apagarlo.

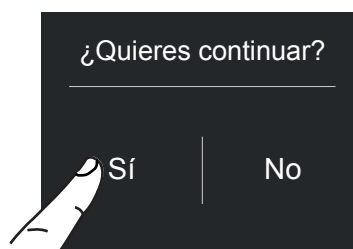

4) Pulse «Sí» para confirmar la activación.

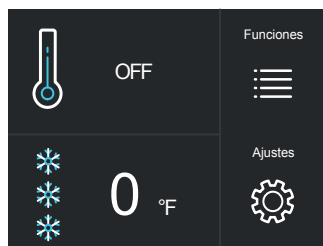

5) En la página principal, el icono «Off» para indicar que el compartimento refrigerador está apagado.

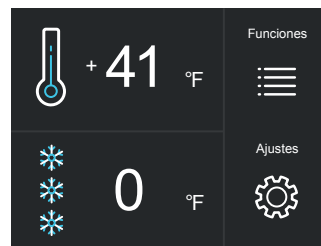

5) Ahora, el compartimento refrigerador volverá a estar encendido. La pantalla de inicio volverá a aparecer.

Volver a encender el refrigerador

Para volver a encender la unidad, pulse el botón ☺. La pantalla se encenderá y aparecerán la pantalla de arranque y la pantalla de inicio, de nuevo, con la temperatura medida dentro de los compartimentos refrigeradores. El refrigerador empezará a enfriar hasta alcanzar las temperaturas establecidas.

Volver a encender el compartimento.

Si desea volver a encender el refrigerador:

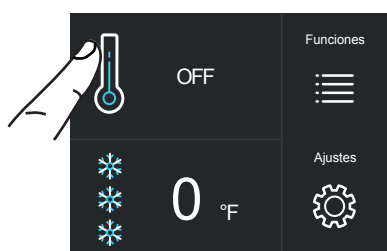

1) Pantalla de inicio. Por ejemplo, para volver a encender el refrigerador, pulse «Off».

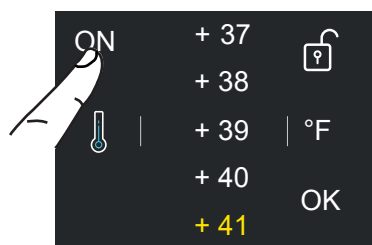

2) Pulse «On».

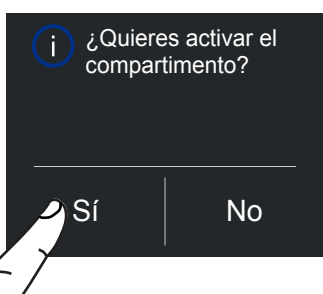

3) «Pulse «Sí».

Apagado durante largos periodos

Durante largos periodos de ausencia le recomendamos apagar el refrigerador pulsando el botón ☺ durante tres segundos y desenchufando la clavija del aparato de la toma de corriente o apagando el interruptor que controla la toma de corriente.

Vacíe el refrigerador completamente, límpielo y séquelo, acto seguido, deje las puertas y los cajones parcialmente abiertos para evitar que se formen olores desagradables.



Si al primer encendido del aparato apareciera otro mensaje en vez del mensaje Standby, significa que el aparato ya ha iniciado el proceso de enfriamiento.

Durante la primera puesta en marcha, no será posible utilizar el Menú para modificar los ajustes de fábrica hasta que se haya alcanzado la temperatura preestablecida.



Cada vez que se enciende el aparato, se activa un procedimiento de autodiagnóstico que dura tres minutos antes de ponerse en marcha completamente.

Si solo se apaga el compartimento refrigerador, ese ventilador específico seguirá funcionando para evitar la aparición de olores desagradables y moho.

4. ENCENDER EL APARATO

4.2 Cómo ajustar la temperatura para adaptarla a diferentes exigencias

Cada modelo ha sido cuidadosamente probado antes de salir de la fábrica y está ajustado para garantizar un alto rendimiento y un bajo consumo de energía. Normalmente, no es necesario modificar los ajustes de fábrica.

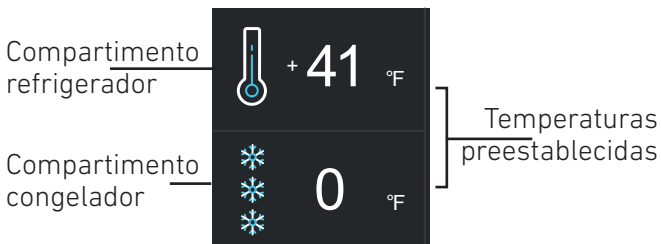

Cómo modificar las temperaturas del compartimento

Ejemplo: Cómo modificar la temperatura del compartimento refrigerador.

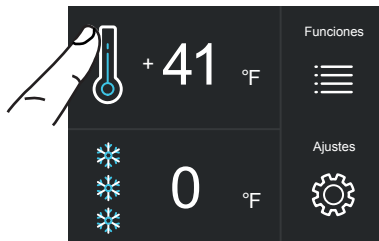

1) Pantalla de inicio. Pulse el icono del compartimento refrigerador.

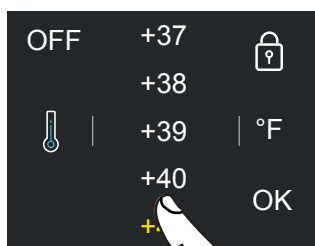

2) Navegue hacia arriba/abajo para seleccionar la temperatura deseada

(refrigerador: de 36°F a 46°F)

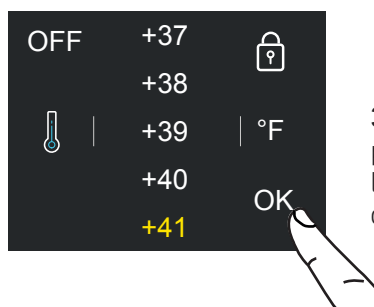

3) Pulse «OK» para confirmar la temperatura deseada.

El procedimiento es el mismo para ajustar la temperatura en el cajón FlexMode en modo Fresco (de 28°F a 36°F) o en modo Congelador (de +5°F a -8°F).

La temperatura mostrada puede variar ligeramente con respecto a la temperatura establecida como consecuencia de la apertura frecuente de las puertas, la introducción de alimentos a temperatura ambiente o de grandes cantidades de alimentos. Para alcanzar la temperatura seleccionada se necesitan entre 6 y 12 horas.

Icono del candado

El icono del candado aparece en la pantalla cuando están establecidas las temperaturas.

El candado abierto/cerrado indica si es posible o no en este momento modificar las temperaturas del compartimento.



Lo normal es que aparezca un candado amarillo abierto en la pantalla; en ese caso, puede desplazarse hacia arriba o hacia abajo con un dedo en la pantalla, seleccionar la temperatura deseada y pulsar OK para confirmar.

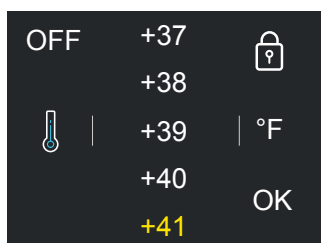

No obstante, es posible que aparezca un candado cerrado si el usuario ha activado algunas funciones que modifiquen la configuración del Compartimento Refrigerador y del Compartimento Congelador. En tal caso, el usuario ya no podrá modificar la temperatura en los compartimentos.

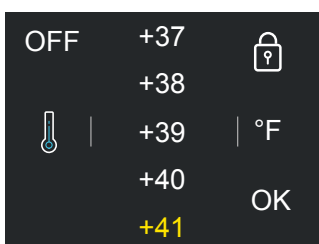

Si el usuario toca el icono de Funciones y configura una función específica (Vacaciones, Compras FlexMode, etc.), aparecerá un candado amarillo cerrado y ya no se podrá modificar la temperatura de los compartimentos hasta que la función se haya completado o se haya desactivado de forma manual.

4.3 Notificaciones de advertencia en la pantalla

Un sistema de control integrado proporciona información mediante luces de advertencia o notificaciones textuales, que aparecen en la pantalla.

La notificación por voz que acompaña a algunas de las notificaciones de advertencia se puede apagar pulsando en botón de Alarma  en el panel de control principal.

Al final de este manual se presenta el listado de las notificaciones de advertencia.



5. PERSONALIZACIÓN DE FUNCIONES Y AJUSTES

CONSEJOS PARA USAR LA PANTALLA

Usted puede personalizar el funcionamiento de su unidad para adaptarla a las diferentes formas en que quiera usarla.

5.1 Funciones

Después de pulsar el icono  Funciones de la pantalla de inicio, aparecerán una serie de iconos para las siguientes funciones disponibles:

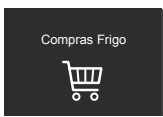

1) Compras Frigorífico



2) Vacaciones

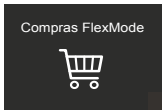

3) Compras FlexMode

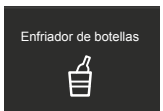

4) Enfriador de botellas



5) Máquina hielo

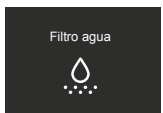

6) Filtro agua

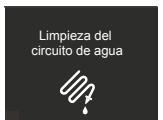

7) Limpieza del circuito del agua

1) Refrigerador en modo Compras Frigo

Esta función baja la temperatura del refrigerador a 36°F (2°C) de 1 a 12 horas, lo que permite enfriar más rápido los alimentos que se acaban de meter dentro. Transcurridas las horas que hayamos configurado, la función se desactiva automáticamente y el refrigerador vuelve a la temperatura establecida previamente. Se puede programar una activación temporizada de la función.

Tras un periodo prolongado sin conexión a la red eléctrica, habrá que reactivar la función.

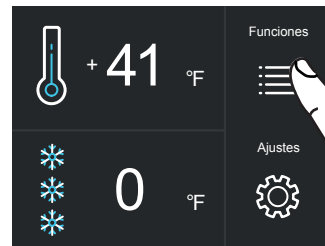

A) Pantalla de inicio. Pulse el icono de Funciones.



B) Pulse el icono del modo Compras Frigorífico.



C) Pulse «Sí» para activar esta función.

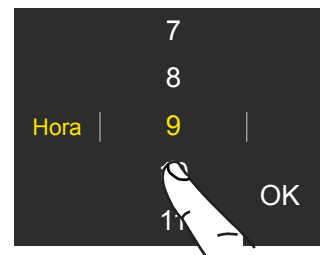

D) Avance hacia arriba/abajo para establecer el tiempo deseado y luego pulse «OK».

Es posible programar esta función con entre 1 y 24 horas de antelación.

2) Vacaciones

Esta función (recomendada en caso de ausencias prolongadas ya que permite un importante ahorro de energía) lleva la temperatura del compartimento refrigerador a 57 °F.

Es posible programar la duración, o se puede desactivar manualmente al regresar después de un periodo de ausencia. Esta función permanece activa incluso si durante el periodo de ausencia hay una interrupción prolongada de la energía eléctrica.

Es posible programar un periodo entre 1 y 90 días.

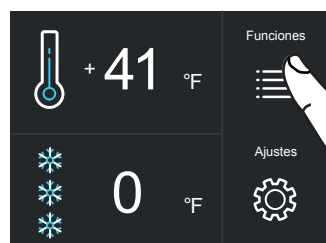

A) Pantalla de inicio. Pulse el icono de Funciones.

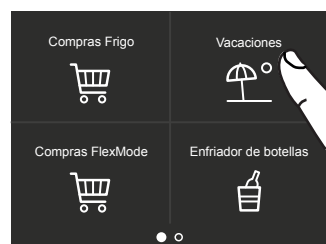

B) Pulse el icono de Modo vacaciones.



C) Pulse el botón "On" para activar la función.

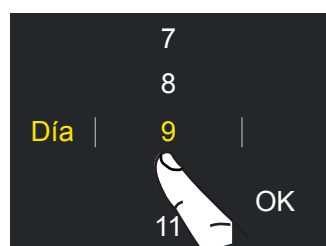

D) Avance hacia arriba/abajo para establecer el tiempo deseado (en días) y luego pulse «OK».

Es posible programar un periodo entre 1 y 90 días.

3) Compras FlexMode

Esta función se debe activar con una antelación mínima de 24 horas antes de meter productos a temperatura ambiente en el congelador o varias horas antes de poner en el congelador elementos congelados previamente que hayan experimentado un ligero aumento de la temperatura.

Esta función se desactiva automáticamente al finalizar el tiempo programado. Se puede programar una activación temporizada de la función.

Si la conexión a la red eléctrica se interrumpe durante un periodo de tiempo prolongado, habrá que reactivar la función.

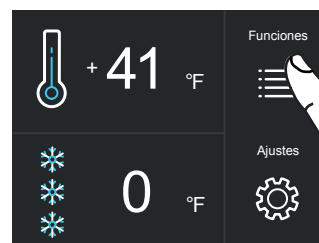

A) Pantalla de inicio. Pulse el icono de Funciones.



B) Pulse el icono modo Compras Flexmode.



C) Pulse el botón «On» para activar la función.

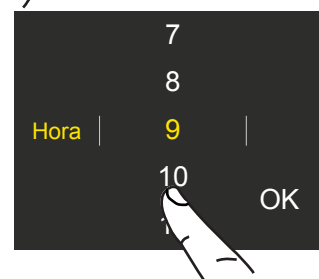

D) Avance hacia arriba/abajo para establecer el tiempo deseado (en horas) y luego pulse «OK».

Es posible programar un periodo entre 1 y 24 horas.

5. PERSONALIZACIÓN DE FUNCIONES Y AJUSTES

4) Enfriador rápido de botellas

Esta función se puede activar cuando es necesario enfriar rápidamente las bebidas, colocándolas dentro del compartimento del congelador.

Se puede seleccionar una duración entre 1 y 45 minutos.

Una señal sonora le indicará cuando se ha alcanzado la temperatura óptima.

Después de retirar las bebidas, desactive la señal pulsando el botón de Alarma .

5) Cómo encender la máquina de hielo

Antes de encender la Máquina de hielo por primera vez se debe realizar un prelavado del circuito del agua. Al cabo de unos minutos se puede encender la Máquina de hielo. (Consulte el apartado 7.1).



Importante

No active la Máquina de hielo si el aparato no está conectado a la línea de abastecimiento de agua.



A) Pantalla de inicio. Pulse el icono de Funciones.



A) Pantalla de inicio. Pulse el icono de Funciones.



B) Pulse el icono del Enfriador de botellas.



B) Desplace la pantalla dos veces hacia la derecha y luego pulse el icono Máquina de hielo.

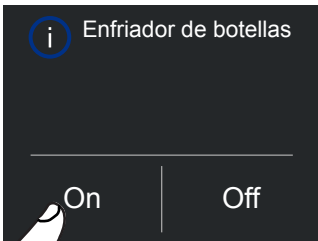

C) Pulse el botón «On» para activar la función.

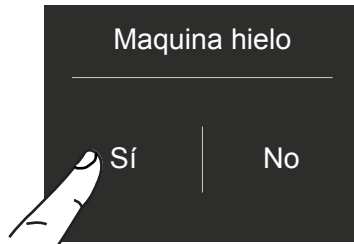

C) Pulse el botón «Sí» para encender la máquina de hielo.

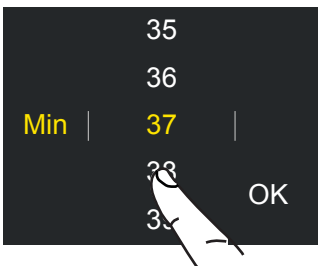

D) Avance hacia arriba/abajo para establecer el tiempo deseado (en minutos) y luego pulse «OK».

5a) Ajustar el tamaño de los cubitos de hielo - Super hielo

La función Máquina de hielo permite seleccionar el tamaño de los cubitos de hielo pudiendo elegir entre Grande o Medio (ajuste básico) y activar también la función Super hielo, que aumenta la cantidad de hielo producida.

La función Super hielo se desactiva automáticamente transcurridas 48 horas.

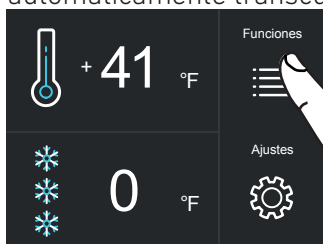

A) Pantalla de inicio. Pulse el icono de Funciones.



B) Desplace la pantalla dos veces hacia la derecha y luego pulse el icono Máquina de hielo.

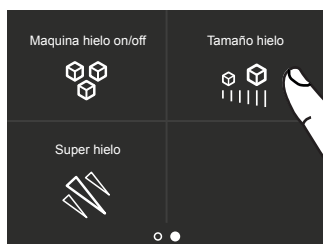

C) Pulse el icono Tamaño hielo. El tamaño del cubito por defecto es «Medio».



D) Pulse el icono medio/grande para elegir el tamaño de cubito que desea.

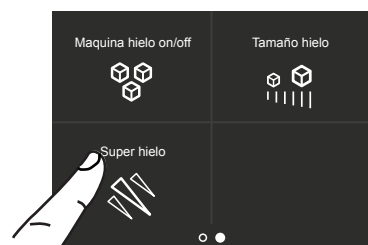

E) Si desea aumentar la cantidad de hielo producida, pulse el icono Super hielo. Esto permitirá al congelador producir más hielo, hasta 1,5 kg al día.

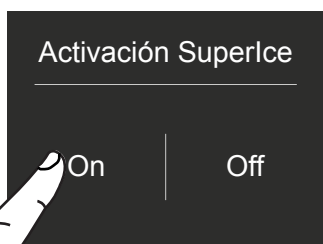

F) Confirme si desea o no activar la función pulsando el botón «On» u «Off».

6) Activar el aviso del filtro de agua

El filtro de agua es fundamental para purificar el agua que se emplea para hacer hielo o limpiar el circuito. La pantalla permite activar un aviso para recordarle el tiempo que falta hasta que se agote el filtro y haya que sustituirlo.

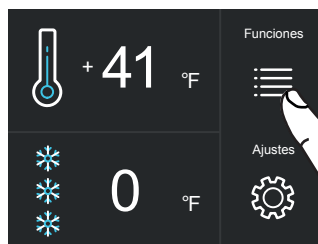

A) Pantalla de inicio. Pulse el icono de Funciones.



B) Desplace la pantalla una vez hacia la derecha y luego pulse el icono Filtro agua.

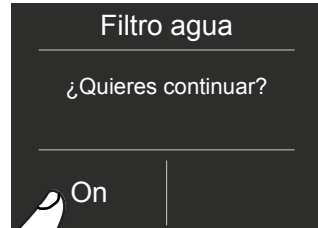

C) Confirme la función pulsando el botón «On».



D) Confirme la función pulsando el botón Sí.



E) Aparece el número de días que faltan hasta la siguiente fecha de sustitución del filtro.

Pulse el botón Home .

5. PERSONALIZACIÓN DE FUNCIONES Y AJUSTES

6a) Desactivación del aviso del filtro de agua

Para desactivar una cuenta atrás activa de aviso del filtro, siga estos pasos:

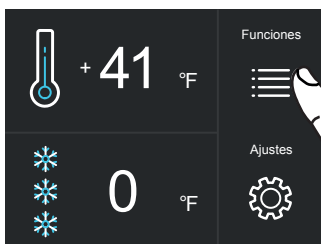

A) Pantalla de inicio. Pulse el icono de Funciones.



B) Desplace la pantalla una vez hacia la derecha y luego pulse el icono Filtro agua.



C) Pulse «Off» para desactivar el aviso del filtro de agua.



D) Confirme la función pulsando el botón Sí.

6b) Reinicio del filtro

La función Reiniciar Filtro pone a cero el tiempo que queda antes de que sea necesario sustituir el filtro del agua. El contador debe ponerse a cero cada vez que se cambie el cartucho.

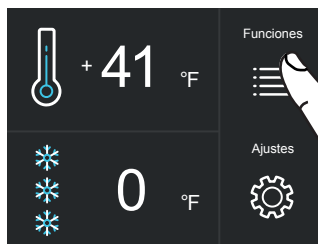

A) Pantalla de inicio. Pulse el icono de Funciones.



B) Desplace la pantalla una vez hacia la derecha y luego pulse el botón Filtro agua.



C) Pulse el botón Reiniciar.



D) Pulse el botón Sí para continuar.

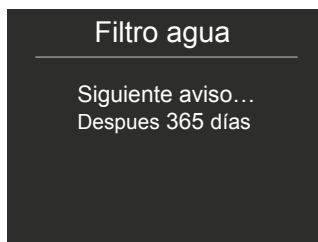

E) Aparecerá la vida útil completa del cartucho del Filtro de agua.

Pulse el botón Home  para volver a la pantalla principal o pulse «Sí» para desactivar el aviso del filtro.

7) Limpieza manual del filtro de agua

Si se ha apagado la producción de hielo o no se ha utilizado durante un largo periodo de tiempo, le recomendamos ejecutar la función de Limpieza manual.

Antes de proceder es importante apagar la máquina de hielo.

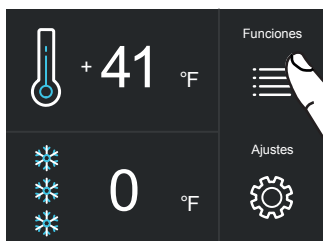

A) Pantalla de inicio. Pulse el icono de Funciones.



B) Pulse el icono de Limpieza del circuito del agua.

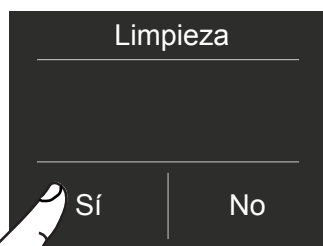

C) Pulse «Sí» para activar la limpieza manual.

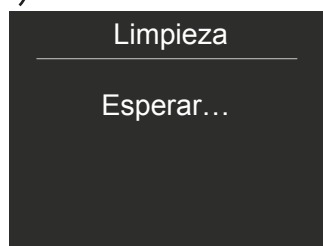

D) Espere por favor...



E) Pulse «OK» para iniciar la limpieza.

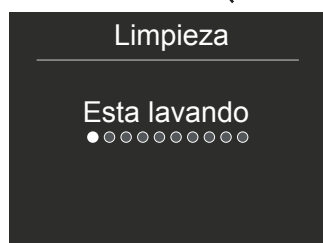

F) Limpieza en curso...



G) Cuando la limpieza haya terminado, pulse «OK» y vacíe toda el agua de la cubeta de hielo.

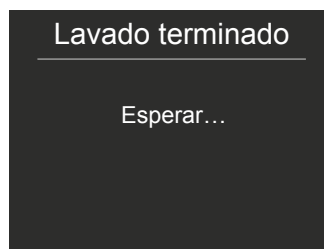

H) Tras unos segundos, aparecerá la pantalla del menú principal.

Repita la limpieza hasta que el agua en la bandeja de hielo esté limpia.

 Coloque la bandeja de hielo o un cuenco adecuado para recoger el agua correctamente debajo de la máquina de hielo y, a continuación, cierre el cajón. Una vez completado el proceso, limpie la bandeja del hielo.

Bypass del filtro

El sistema de filtración integrado se puede omitir cuando el agua la red de abastecimiento doméstico suministre agua de excelente calidad. Simplemente puede quitar el filtro del agua de su adaptador y el sistema pasará automáticamente por alto el cartucho.

5. PERSONALIZACIÓN DE FUNCIONES Y AJUSTES

5.2 Ajustes

Usted puede personalizar los ajustes del refrigerador para adaptarla a las diferentes formas en que quiera usarlo.



1) Fecha

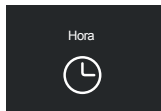

2) Hora



3) Grados Celsius y Fahrenheit



4) Idioma

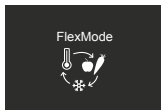

5) FlexMode



6) Sabbath



7) Reiniciar

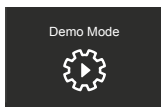

8) Demo Mode



9) Mantenimiento



10) Servicio

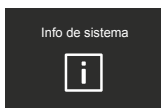

11) Info de sistema

1) Fecha

En pantalla se muestra la fecha en el formato día:mes:año.

Puede modificar los ajustes tocando la pantalla.

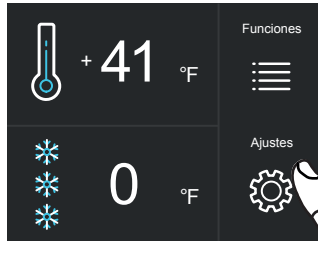

A) Pantalla de inicio. Pulse el icono Ajustes.



B) Pulse el icono de la Fecha.

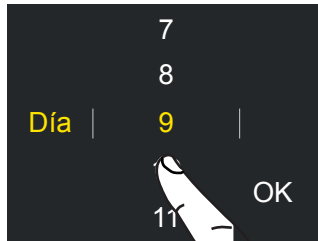

C) Avance hacia arriba/abajo para seleccionar el día que desee y luego pulse «OK».

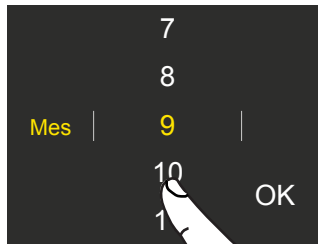

D) Avance hacia arriba/abajo para seleccionar el mes que desee y luego pulse «OK».

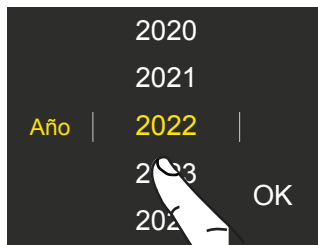

E) Avance hacia arriba/abajo para seleccionar el año que desee y luego pulse «OK».

2) Hora

En pantalla se muestran las horas y los minutos en el formato hh:mm.

Esta función le permite seleccionar el formato de hora, de 12 o de 24 horas.

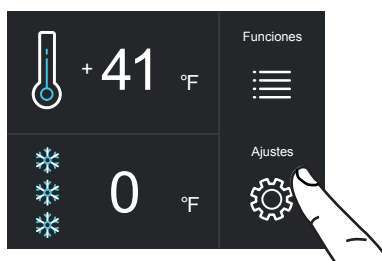

A) Pantalla de inicio. Pulse el icono Ajustes.

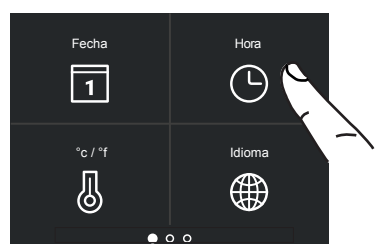

B) Pulse el icono de la Hora.



C) Pulse el formato en el que desee visualizar la hora: 12 o 24 horas.

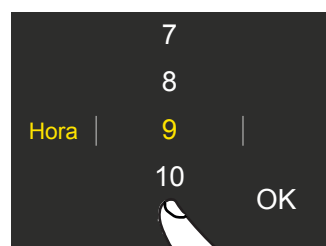

D) Avance hacia arriba/abajo para seleccionar la hora, luego pulse «OK».

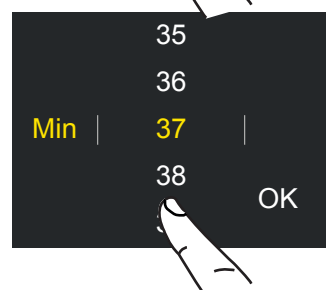

E) Avance hacia arriba/abajo para configurar los minutos y luego pulse «OK».

3) SELECCIONAR °C/°F

Esta función permite que la temperatura se muestre en grados Centígrados o en grados Fahrenheit. Por defecto, el aparato va configurado para mostrarla en grados Centígrados.



A) Pantalla de inicio. Pulse el icono Ajustes.



B) Pulse el icono °C/°F.

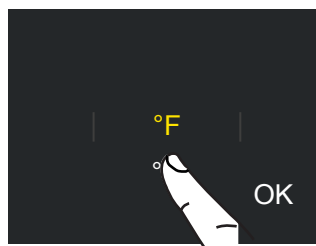

C) Avance hacia arriba/abajo para seleccionar Centígrados o Farenheit, luego pulse «OK».

5. PERSONALIZACIÓN DE FUNCIONES Y AJUSTES

4) Idioma

Para configurar el idioma del refrigerador solo tiene que pulsar el icono de ajustes en la pantalla.

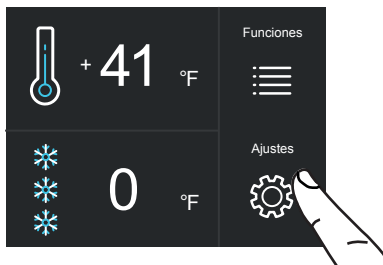

A) Pantalla de inicio. Pulse el icono Ajustes.



B) Pulse el icono del Idioma.



C) Avance hacia arriba/abajo para seleccionar el idioma que desea y luego pulse «OK».

5) FlexMode

El compartimento Congelador (de +5°F a -8°F) si es necesario, se puede convertir en un compartimento refrigerador (de 36°F a 46°F) o en un compartimento Fresco (de 28°F a 36°F).



A) Pantalla de inicio. Pulse el icono Ajustes.

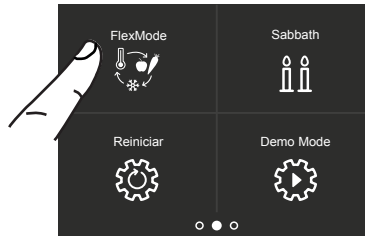

B) Desplace la pantalla dos veces hacia la derecha y pulse el botón FlexMode.



C) Avance hacia arriba/abajo y seleccione una de las tres funciones.

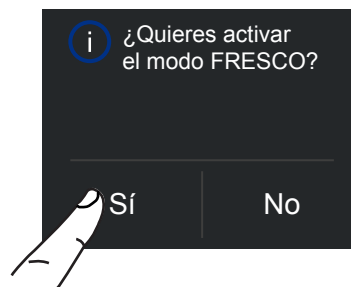

D) Pulse «Sí» para confirmar la función.

6) Modo Sabbath

Esta función permite cumplir con ciertas observancias religiosas que requieren que el funcionamiento del aparato no se vea afectado por la apertura o el cierre de las puertas (se desactivarán el control del termostato, la iluminación interior y la máquina de hielo).

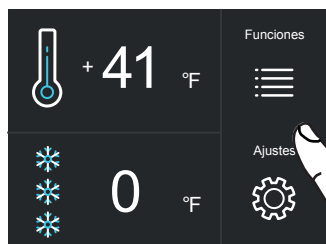

A) Pantalla de inicio. Pulse el icono Ajustes.

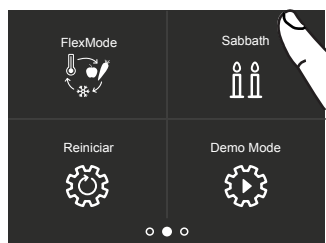

B) Desplace la pantalla a la derecha dos veces y pulse el icono Sabbath.

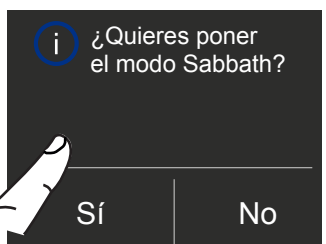

C) Pulse el icono Sí para activar la función.



D) Pulse el icono Sí para activar la función.

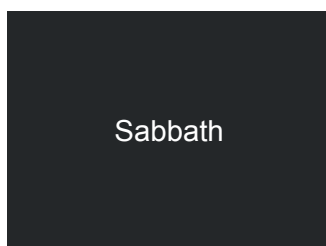

E) El refrigerador funcionará con arreglo a esta configuración.

7) Reiniciar

Permite reestablecer los ajustes de fábrica, cancelando todos los cambios que se hubieran hecho después.

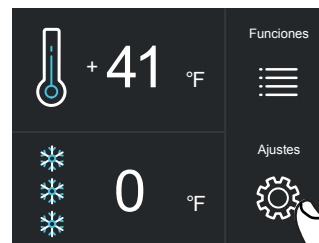

A) Pantalla de inicio. Pulse el icono Ajustes.

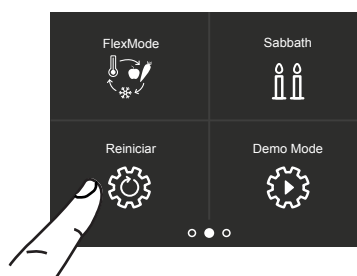

B) Desplace la pantalla a la derecha dos veces y pulse el icono Reiniciar.

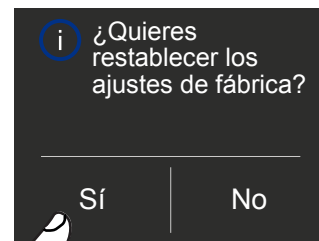

C) Pulse el botón «Sí».

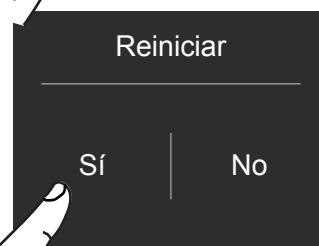

D) Pulse el icono Sí.

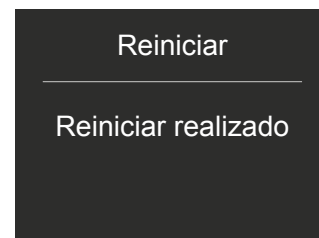

E) Se ha completado el reinicio. Se ha reestablecido la configuración de fábrica del refrigerador.



Importante

Si reestablece los ajustes de fábrica («Reiniciar»), tendrá que reajustar la función del cajón FlexMode al modo refrigerador o Fresco en caso de haber seleccionado una de estas dos configuraciones antes del reinicio.

5. PERSONALIZACIÓN DE FUNCIONES Y AJUSTES

8) Demo Mode

Puede hacer una simulación del funcionamiento del refrigerador para exposiciones o ferias.



A) Pantalla de inicio. Pulse el icono Ajustes.

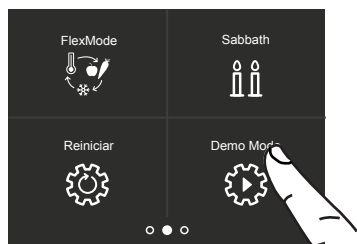

B) Desplace la pantalla a la derecha dos veces y pulse Demo Mode.

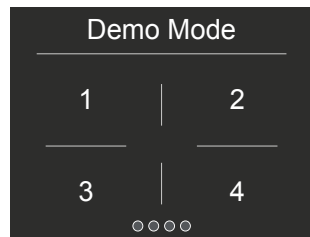

C) Introduzca la contraseña para activarlo.

(Contraseña por defecto: 1-2-3-4)

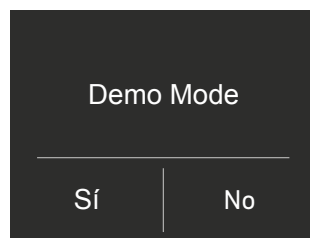

D) Pulse «Sí» o «No».

9) Mantenimiento (tras una alerta).

Para que todo el aparato funcione como previsto en su diseño, es importante limpiar periódicamente el panel de acceso al embellecedor del rodapié, el filtro y el condensador.

La configuración por defecto de la unidad es «Advertencia desactivada».

Se envía un recordatorio para realizar la limpieza necesaria cada 6 meses con una alerta acústica y una notificación visual en la pantalla. Es posible desactivar la alerta y visualizar el tiempo que falta hasta la siguiente limpieza necesaria.

Consulte las siguientes páginas para ver más detalles.

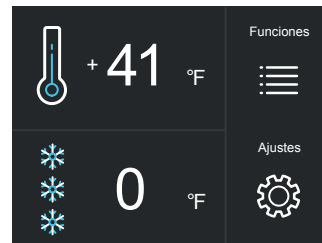

A) Pantalla de inicio. Pulse el icono Ajustes.



B) Desplace la pantalla a la derecha tres veces y pulse el icono de Mantenimiento.

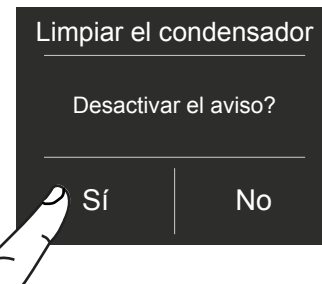

C) Para activarlo, pulse «Sí».



D) Para activarlo, pulse «Sí».

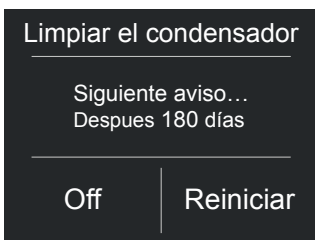

E) La pantalla muestra el tiempo que falta hasta la siguiente limpieza.

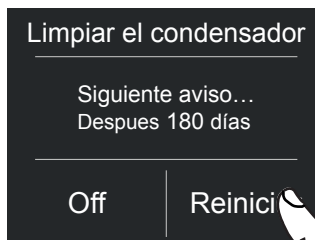

F) No obstante, si desea desactivar un aviso configurado previamente, pulse el icono Reiniciar.



G) Para desactivar el aviso, pulse el botón «Sí».

10) Asistencia

La función de Servicio  está reservada para Atención al Cliente.

11) Info de sistema

La función de Info de sistema muestra los datos del producto, como el código del software, el número de serie y los códigos de fábrica del refrigerador.

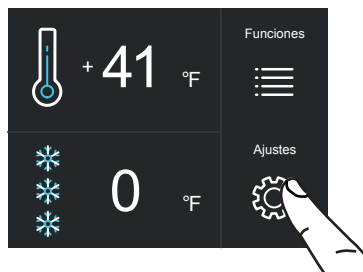

A) Pantalla de inicio. Pulse el icono Ajustes.



B) Pulse el icono de Info del sistema.

Sk Power	HW: 0504 SW: 0518
Sk User	HW: 1002 SW: 1069 - G1011

C) Muestra información sobre la unidad.

6. EQUIPAMIENTO INTERNO

6.1 Equipamiento interno (posicionamiento, ajuste y retirada de componentes).

Cajón refrigerador

Está instalado en las guías de deslizamiento con dos palometas de cabeza moleteada.

> para quitar el cajón, desatornille las palometas.

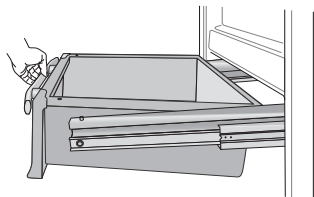

Cajón FlexMode

El cajón FlexMode se puede quitar empleando el mismo método que se utiliza para el cajón refrigerador, desatornillando las palometas.

Al volver a meter los cajones, asegúrese de que la parte trasera de los cajones encaje bajo las grapas situadas en las guías de deslizamiento.

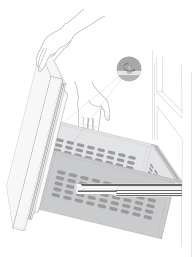

Bandeja del hielo

Situada en el cajón superior del compartimento congelador; en algunos modelos se instala usando las palometas.

> al volver a ponerla en su sitio después de sacarla, asegúrese de volver a colocarla correctamente.

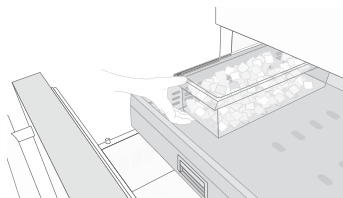

Advertencia

No coloque las manos ni los dedos cerca de la Máquina de hielo mientras esté en funcionamiento.

Estantes

Los estantes son ajustables y el usuario los puede reubicar fácilmente de la siguiente manera:

> Agarre los lados del estante y empújelo hacia arriba para soltarlo de su guía, luego tire de él hacia afuera.

> Suba o baje el estante a la posición deseada.

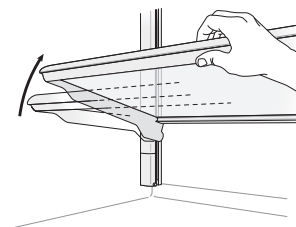

> Para quitar un estante es necesario deslizarlo primero hasta la parte superior.

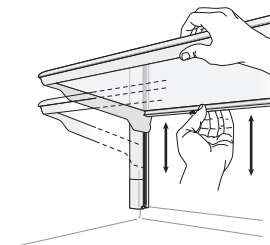

Estantes en puerta

Los estantes en la puerta se pueden retirar fácilmente para limpiarlos.

> Agarre los lados del estante de la puerta y empújelos hacia arriba para soltarlos de su guía, luego tire de él hacia fuera.

> Para ponerlo en su sitio realice estos mismos pasos pero al revés.

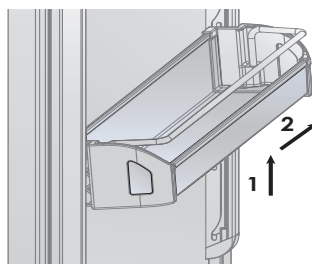

7.1 Activación y uso de la máquina de hielo

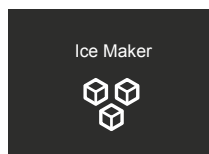

Nota

> Si el hielo no se utiliza con frecuencia, es aconsejable vaciar la cubeta de hielo una vez cada 8--10 días.

Es normal que algunos cubitos de hielo se peguen unos a otros. Si no se usa a menudo el hielo, los cubitos más antiguos pueden volverse opacos, tendrán un sabor extraño y se volverán más pequeños.

> La máquina de hielo se apaga automáticamente si se activa la función Vacaciones

Cuando se pone en marcha la máquina de hielo por primera vez, se recomienda desechar la primera cubeta llena de hielo.

> Si el equipo ha estado apagado durante un mes o más, se recomienda realizar un ciclo de limpieza del filtro y del circuito del agua

> La máquina de hielo fabrica hielo si el compartimento FlexMode está en modo Congelador.



Advertencia

La máquina de hielo seguirá funcionando incluso si la cubeta del hielo no está en su sitio.

Para activar la Máquina de hielo después de instalar el aparato, pulse el icono de Funciones y luego el icono de la Máquina de hielo dentro de las Funciones

Tenga en cuenta que hace falta que transcurran entre 12 y 24 horas antes de que pueda comenzar la producción de hielo.

La producción es de 10 cubitos por ciclo, con aproximadamente 10 ciclos cada 24 horas

El rendimiento depende de la temperatura establecida en el congelador, de la temperatura ambiente y de la frecuencia con que se abra la puerta.

Si el aparato funciona sin estar conectado a la red del agua, asegúrese de que la Máquina de hielo esté desactivada pulsando el icono

La máquina de hielo produce hielo hasta que se llena la cubeta del hielo y se detiene automáticamente cuando se alcanza el nivel máximo.

Con la función Super hielo es posible aumentar la cantidad de hielo producido cada 24 horas, mientras que la función Tamaño hielo le permite seleccionar el tamaño de los cubitos de hielo producidos.

Los cubitos de hielo ¿tienen un olor inusual?

El hielo es un material poroso que puede absorber los olores del ambiente circundante. Los cubitos de hielo que han estado en la cubeta de cubitos de hielo durante mucho tiempo pueden absorber los olores, pegarse unos a otros y volverse progresivamente más pequeños.

Recomendamos que no se use los cubitos de hielo más antiguos.

Otras formas de evitar olores:

> Es necesario limpiar de vez en cuando con agua tibia el recipiente de los cubitos de hielo. Asegúrese de apagar la máquina de hielo antes de vaciar el recipiente. Enjuáguelo y séquelo.

> Revise el contenido del congelador para ver si hay comida estropeada o caducada. Es necesario envolver bien o poner en recipientes herméticos todos los alimentos olorosos para evitar que se acumulen olores.

> En algunos modelos puede ser necesario reemplazar el filtro del agua.

> En algunos casos, es necesario comprobar la calidad de la conexión del agua de la casa.

Ruidos de funcionamiento

Ruidos normales

> Zumbido: El refrigerador está en marcha. El ventilador del sistema de recirculación del aire está en marcha.

> Ruidos de borboteo, zumbido o gorgoteo: el refrigerante fluye por los tubos.

> Clic: el motor se enciende o se apaga. La válvula solenoide de la conexión del agua se está abriendo y cerrando.

> Retumbos: los cubitos de hielo van cayendo en el recipiente de cubitos de hielo.



El aparato está alimentado por dos compresores independientes. Por lo tanto, es normal que uno de los dos compresores esté siempre en marcha.



Advertencia

No coloque en el contenedor de cubitos de hielo ninguna botella ni alimentos que desee enfriar rápidamente. Se podría bloquear y dañar la máquina de hielo.

7. ACTIVACIÓN Y USO DE LA MÁQUINA DE HIELO

7.2 Filtro de agua

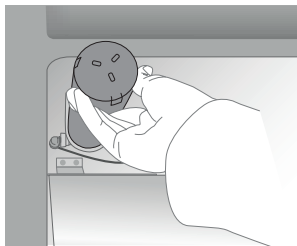



El Filtro de agua permite disponer de agua de alta calidad para la producción de cubitos de hielo. Puede filtrar hasta 3000 litros de agua durante un periodo de tiempo máximo de 12 meses.

Sustitución del filtro

El filtro (código: Z330001) se encuentra dentro del compartimento refrigerador, sobre el panel de vidrio de la parte superior. Antes de cambiar el filtro, apague la máquina de hielo pulsando el icono Máquina de hielo .

Abra el panel de vidrio de la parte superior y, con cuidado, gire el cartucho del filtro en sentido antihorario un cuarto de vuelta hasta que se suelte de su carcasa. Es normal que salga un poco de agua. Quite el tapón del nuevo cartucho y métalo en la carcasa girándolo con suavidad en sentido horario un cuarto de vuelta, hasta que se quede fijo en su sitio.

Acceda al Menú y utilice el icono  para seleccionar la función «Limpieza manual». Al final del ciclo de limpieza, quite el agua de la bandeja de hielo y séquela con un paño.

Si decide no utilizar el filtro de agua (por ejemplo, si conecta el aparato a una fuente de agua ya filtrada) entonces le recomendamos que también active la función Filtro de agua usando el icono . Pulse el botón Reiniciar y desactive el aviso para no recibir recordatorios del cambio de filtro (puesto que no lo está usando).

Para más información y para saber cómo ajustar esta función, siga las instrucciones que figuran en este manual, en el apartado «Funciones».

8.1 Iluminación

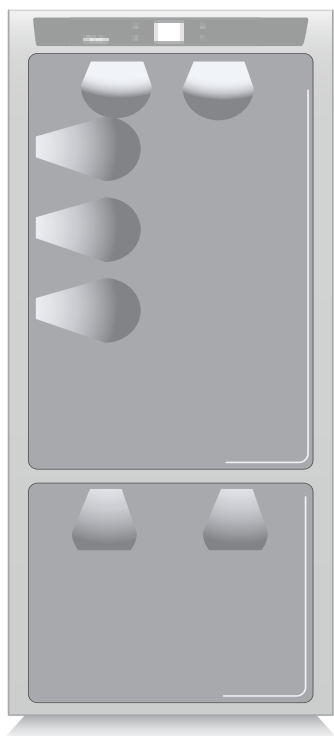

Para proporcionar una iluminación interior óptima, unas tiras de LED iluminan el compartimento del refrigerador desde la parte superior y grupos de luces LED iluminan directamente diferentes áreas del compartimento del refrigerador, de los cajones del refrigerador y del cajón congelador.

En caso de mal funcionamiento y/o desgaste del sistema de iluminación, las reparaciones las debería realizar un técnico de mantenimiento cualificado.

9.1 Instrucciones generales

Su refrigerador ha sido diseñado para asegurar temperaturas precisas y constantes, así como niveles de humedad adecuados en todos los compartimentos.

Además, la doble refrigeración garantiza que los alimentos congelados y el hielo no absorban el olor de los alimentos frescos, y que la humedad del refrigerador no se congele, acumulándose escarcha.

Sin embargo, para conservar adecuadamente todos los alimentos, no basta con tener un refrigerador excelente. También es necesario conocer las reglas para el almacenamiento correcto de los alimentos en frío.

Tenga en cuenta que las características de todos los alimentos cambian inevitablemente con el paso del tiempo. Este cambio comienza mucho antes de que se consuma la comida, ya que los alimentos contienen microorganismos que se multiplican y pueden causar su deterioro. Este proceso es más rápido en caso de errores en la manipulación de los alimentos, temperaturas de almacenamiento y niveles de humedad incorrectos.

Por lo tanto, recomendamos que siga las instrucciones que figuran a continuación y que le permitirán utilizar el refrigerador/congelador de la manera más segura y efectiva, para conservar sus alimentos de la mejor forma posible durante el máximo tiempo posible.

Recuerde que el cajón Fresco es la zona donde conservar los alimentos frescos más delicados, porque asegura una temperatura media constante cercana a la congelación.

Compruebe periódicamente que todos los alimentos estén en buen estado de conservación. Suele estar bastante claro cuando un alimento se ha echado a perder, por la aparición de moho, mal olor o un aspecto desagradable. No obstante, hay casos en los que estas circunstancias no son tan evidentes. Si cree que un alimento se ha conservado durante un periodo de tiempo excesivo y puede haberse echado a perder, no lo consuma ni lo pruebe, aunque parezca estar en buenas condiciones, ya que las bacterias que causan el deterioro de los alimentos también pueden causar intoxicación y enfermedades.

En caso de duda, tire el alimento.

9. CONSERVACIÓN DE LOS ALIMENTOS

9.2 Cómo conservar los alimentos en buen estado

Al comprar alimentos

Siempre tome las siguientes precauciones:

- > Coloque la carne, el pescado o las aves de corral crudos en bolsas de plástico para que no goteen sobre otros alimentos.
- > Compre la carne, las aves y el pescado al final de la compra. No deje sus alimentos en un coche caliente después de hacer la compra. Guarde una bolsa para congelados en su coche y úsela cuando la temperatura externa sea alta o en desplazamientos largos.
- > Revise las fechas de fabricación y las de «Consumo preferente» de los alimentos para asegurarse de que sean frescos.
- > Preste mucha atención al comprar alimentos frescos, y solo compre una cantidad que pueda ser consumida dentro del periodo de almacenamiento previsto.
- > En la medida de lo posible, deje que los alimentos calientes alcancen la temperatura ambiente durante al menos dos horas antes de colocarlos en el refrigerador, a menos que haya activado la función de Compra con antelación.

Al colocar alimentos en el refrigerador

Compruebe la temperatura de refrigeración de los distintos compartimentos usando el panel de control:

- > La temperatura del refrigerador debe ser de 46°F o inferior y la del congelador debe ser de 0 °F.
- > Siga las recomendaciones sobre periodos y temperaturas de almacenamiento que figuran en las siguientes tablas.
- > Mantenga la carne, el pescado y las aves de corral crudos separados de otros alimentos y evite cualquier posible goteo o filtración.

Al colocar alimentos en el refrigerador

- > Al colocar la carne, el pescado o las aves en el refrigerador, déjelos en su envase original, salvo que esté rasgado o perforado. Una manipulación recurrente podría introducir bacterias en estos alimentos.
- > Al almacenar la comida en el congelador es una buena idea usar recipientes para congelador.
- > Ponga una etiqueta y la fecha en los recipientes
- > Preste atención en colocar correctamente los

alimentos en los estantes de manera que no se obstruyan los conductos de circulación del aire dentro del compartimento.



Notas

Cuando el lugar donde se encuentra la unidad está demasiado húmedo o incluso mojado, o si el nivel de humedad en los alimentos que se encuentran dentro del cajón Fresco es elevado, la parte inferior del compartimento Fresco puede cubrirse de agua o hielo (si la temperatura está fijada entre 32 °F y 28 °F).

Esto es normal, y se debe a los altos niveles de humedad en el compartimento Fresco; la alta humedad combinada con temperaturas bajas es lo que garantiza que los alimentos puedan conservarse durante más tiempo.

El agua o el hielo pueden desaparecer por sí solos si el nivel de humedad en el aire desciende; también es posible eliminar el agua con una toalla. Si se hubiera formado una fina capa de hielo, ponga la temperatura del compartimento Fresco a 36 °F y, pasado un día, retire el agua con una toalla.

Si la capa de hielo es más gruesa, puede ser necesario cerrar el compartimento Fresco durante un día para descongelarlo.



Advertencia

Después de una prolongada interrupción de la energía eléctrica, cuando vuelva la corriente una alerta acústica indicará si la temperatura ha subido por encima de los niveles normales. Además, en la pantalla se mostrará, durante un minuto, la temperatura más alta detectada dentro de los compartimentos, para que el usuario pueda decidir cómo utilizar mejor los alimentos.

Transcurrido un minuto la pantalla volverá a funcionar normalmente, aunque el botón de Alarma  seguirá parpadeando.

Pulse el botón de Alarma  para ver las temperaturas más altas registradas.

9.3 Consejos para el almacenamiento y la conservación de los alimentos

Temperaturas

Las temperaturas de funcionamiento del aparato están en los 41 °F recomendados para el refrigerador y a los 0 °F para el congelador, 32 °F para el compartimento Fresco.

DISPOSICIÓN DE LOS ALIMENTOS

Puerta del refrigerador

Puerta del compartimento refrigerador

- > Ponga los huevos, la mantequilla, el queso, etc. en las partes superior y central.
- > Ponga las bebidas, botellas, latas, etc. en la parte inferior.

Compartimento refrigerador

- > Ponga las conservas, vino, galletas, etc. en la parte superior.
- > Ponga los lácteos, comidas precocinadas, dulces, zumos de frutas, cerveza, etc. en la parte central.
- > Ponga las carnes, los embutidos, etc. en la parte de abajo.
- > Ponga en el cajón de la fruta y la verdura las frutas frescas y tropicales, verduras, zanahorias, patatas, cebollas, etc.

Compartimento congelador

- > El tipo de alimento, la cantidad y la fecha de congelación deben estar marcados en el envase/ recipiente.
- > Utilice recipientes pequeños, a ser posible ya fríos.
- > La cantidad de alimentos frescos que se pueden congelar a la vez está indicada en la placa situada dentro del compartimento refrigerador.
- > Utilice bolsas para congelación adecuadas, papel de aluminio, film transparente de uso alimentario, y recipientes para el congelador.
- > No utilice bolsas de papel ni celofán para uso no alimentario, bolsas de la compra o bolsas para congelación ya utilizadas.
- > Procure que los alimentos congelados no entren en contacto con alimentos frescos para congelar.
- > Conserve las verduras congeladas, el hielo, los helados, etc. en bolsas.

9. CONSERVACIÓN DE LOS ALIMENTOS

ALIMENTOS FRESCOS	ÁREA DE ALMACENAMIENTO	TIEMPO
Carne cruda		
Cortes grandes	Refrigerador - Compartimento Fresco	4 días
Filete, aves y caza	Refrigerador - Compartimento Fresco	3 días
Carne picada	Refrigerador - Compartimento Fresco	1-2 días
Carpaccio	Refrigerador - Compartimento Fresco	Inmediatamente
Carne guisada		
Carne hervida y asada	Compartimento Refrigerador	2 días
Salsas a base de carne	Compartimento Refrigerador	6 días
Pescado		
Pescado crudo y cocinado	Refrigerador - Compartimento Fresco	2 días
Otros		
Sopas y caldos	Compartimento Refrigerador	2 días
Pasta	Compartimento Refrigerador	2 días
Fiambres abiertos	Refrigerador - Compartimento Fresco	3 días
Quesos frescos	Refrigerador - Compartimento Fresco	2-3 días
Quesos curados bien cerrados	Compartimento Refrigerador	Varios meses
Huevos (frescos y sin lavar)	Compartimento Refrigerador	2 semanas
Latas abiertas	Compartimento Refrigerador	2-3 días
Verduras crudas (en bolsas perforadas)	Refrigerador - Compartimento Fresco	1 semana

ALIMENTOS CONGELADOS	ÁREA DE ALMACENAMIENTO	TIEMPO
Carne de vaca, ternera, cordero y cabra	Compartimento Congelador (filetes)	6-12 meses
Carne de vaca, ternera, cordero y cabra	Compartimento Congelador (Carne con hueso)	4-6 meses
Carne de vaca picada	Compartimento Congelador	1-2 meses
Cerdo	Compartimento Congelador (Sin hueso)	4-6 meses
Cerdo	Compartimento Congelador (Con hueso)	2-3 meses
Carne de cerdo picada	Compartimento Congelador	1-2 meses
Sobras de carne	Compartimento Congelador	2-3 meses

ALIMENTOS CONGELADOS	ÁREA DE ALMACENAMIENTO	TIEMPO
Pollo y pavo entero	Compartimento Congelador	8-12 meses
Ganso, pato y faisán	Compartimento Congelador	4-8 meses
Pescado	Compartimento Congelador	1-2 meses
Marisco	Compartimento Congelador	2-3 meses
Alimentos cocinados	Compartimento Congelador	1-2 meses
Verduras	Compartimento Congelador	8-12 meses
Fruta	Compartimento Congelador	6-12 meses
Postres y tartas	Compartimento Congelador	2-3 meses

10. MANTENIMIENTO Y LIMPIEZA

10.1 Mantenimiento y limpieza

Para limpiar las partes y superficies de acero, utilice un paño de microfibra y la esponja incluida en el kit con el aparato. Siempre use el paño y la esponja en la dirección del acabado satinado del acero.

De vez en cuando, para recuperar el brillo del acero, pase un paño de microfibra ligeramente húmedo.

No utilice la esponja sobre las partes de aluminio, como las manijas y los bordes de los estantes de vidrio.

Procure mantener libres de obstrucciones las aberturas de ventilación del aparato o del mueble en que está colocado.



Siga escrupulosamente las instrucciones detalladas que figuran en el kit suministrado y nunca utilice productos abrasivos o metálicos que puedan rayar y dañar de forma permanente el acabado satinado del aparato.

Antes de realizar cualquier tipo de limpieza, desconecte el aparato de la corriente eléctrica.

Asegúrese de no dañar de ninguna manera el circuito del refrigerante.



Advertencia

Evite utilizar productos de limpieza a base de cloro y otros productos que contengan cloro (lejía, hipoclorito, etc.).

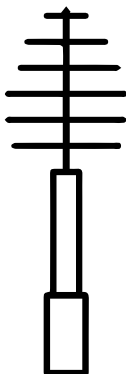

10.2 Limpieza del interior

Limpie el interior del aparato y sus partes desmontables con una solución de agua tibia mezclada con una pequeña cantidad de detergente lavaplatos.

Enjuague y seque de inmediato las partes.

No utilice dispositivos mecánicos ni otros métodos para acelerar el desescarche.



Advertencia

No utilice agua en las partes eléctricas, las luces ni el panel de control.



Advertencia

Evite utilizar productos de limpieza a base de cloro y otros productos que contengan cloro (lejía, hipoclorito, etc.).



No ponga las piezas de vidrio frío en contacto con agua caliente.

No lave ninguna parte del refrigerador en un lavavajillas, ya que se podrían dañar o deformar irreparablemente las partes.

10.3 Limpieza de la rejilla de ventilación, el filtro y el condensador

Para que la unidad pueda funcionar correctamente, hay que limpiar periódicamente la rejilla de ventilación, el filtro y el condensador.

Se envía un aviso para realizar la limpieza periódica cada 6 meses mediante alertas acústicas y una notificación que aparece en la pantalla. La alerta se puede desactivar y ver el tiempo que queda antes de la próxima limpieza que haya que realizar.

Detrás de la rejilla de ventilación frontal (situada en la parte inferior de la unidad) se encuentra el condensador.

Para limpiarlo, use una aspiradora con un cepillo suave a la máxima potencia, barriéndolo a lo largo de las rendijas de ventilación. En caso de que se acumule una cantidad importante de polvo, la rejilla de ventilación se puede quitar para poder efectuar una limpieza más exhaustiva del filtro.

Después de instalar y encender la unidad puede ajustar el aviso de limpieza necesaria del condensador en los ajustes de mantenimiento



Si la alerta está activada, sonará cada 6 meses para informarle de que ha llegado el momento de limpiar el condensador.

Después de limpiarlo, pulse el icono Reiniciar para reactivar la alerta para dentro de otros 6 meses.

Si no quiere que vuelva a sonar la alerta para recordarle la limpieza del condensador, pulse «Off».

Para aprender a usar la pantalla de Mantenimiento, consulte la función 9 en el apartado 5.2.

Consulte las instrucciones en el apartado 11.2.

El condensador inferior

Para limpiar el condensador, siga estas instrucciones:

- > Apague el aparato manteniendo pulsado, durante unos 3 segundos, el botón de la unidad en el panel de control principal.
- > Espere unos 30 minutos, hasta que el condensador se enfríe a temperatura ambiente.
- > Retire la rejilla desmontable de debajo de la puerta.

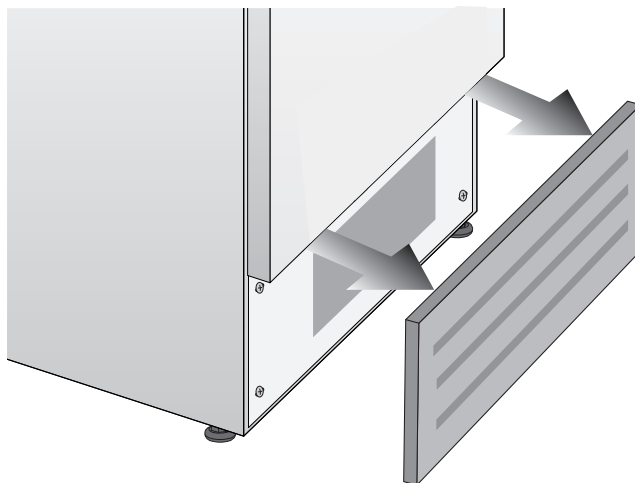

- > Limpie completamente cualquier acumulación de polvo, como se muestra en la imagen, teniendo cuidado de no dañarla.

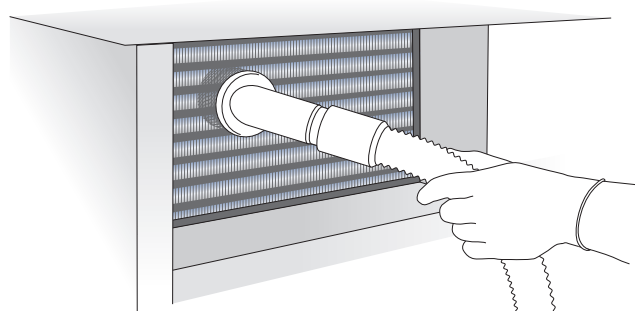

- > Reinicie la unidad volviendo a mantener pulsado el botón de la Unidad durante tres segundos.



Advertencia

Las aletas del condensador son afiladas, por lo tanto, utilice una protección adecuada para las manos y los brazos al limpiar el condensador.

11. GUÍA DE RESOLUCIÓN DE PROBLEMAS

11.1 Guía de resolución de problemas

Si detecta cualquier anomalía en el funcionamiento del aparato, utilice esta guía antes de solicitar asistencia técnica. Esta guía puede ayudarle a resolver el problema por sí mismo o puede proporcionarle información importante para transmitírsela al técnico de mantenimiento y garantizar una reparación rápida y eficaz.

Mensajes en pantalla y alertas acústicas.

Un fallo de funcionamiento suele indicarse en la pantalla.

Los problemas que no puedan ser resueltos por el usuario se comunican a través de un código de fallo. No obstante, tenga en cuenta que estos pueden aparecer en mensajes o alarmas en determinadas circunstancias de uso o durante la puesta en marcha. En tal caso, desactive la alerta acústica pulsando el botón de Alarma , deje el aparato en marcha y abra las puertas con la mínima frecuencia posible durante 10-12 horas.

El refrigerador o el congelador no funciona.

El aparato ¿está conectado a la red eléctrica local?
¿Se suministra energía eléctrica desde el receptáculo eléctrico?

¿El botón  de la Unidad está activado?
La unidad, ¿está en Demo Mode?

El refrigerador o el congelador está más caliente que de costumbre.

En la pantalla ¿aparece un código de anomalía en el funcionamiento?

La temperatura ¿está ajustada correctamente?

Las puertas o los cajones ¿estuvieron abiertos durante un largo periodo de tiempo?

¿Ha metido dentro grandes cantidades de alimentos hace poco?

La unidad, ¿está en Demo Mode?

El aparato permanece en funcionamiento durante mucho tiempo.

Hay que tener en cuenta que con tiempo muy caluroso y con temperaturas muy altas en la estancia es normal que el compresor permanezca en marcha durante periodos prolongados de tiempo.

Las puertas o los cajones ¿estuvieron abiertos durante un largo periodo de tiempo?

¿Ha metido dentro grandes cantidades de alimentos hace poco?

Compruebe que las puertas estén cerradas y que los alimentos o los recipientes no bloqueen el cierre completo de la puerta.

¿Hay uno o más compartimentos en modo Compras Frigorífico?

Si escucha ruidos inusuales

Es normal escuchar ruidos generados por los ventiladores o los compresores durante el funcionamiento o durante la fase de desescarche.

El ruido podría ser más evidente dependiendo de la posición del aparato y del entorno.

Condensación dentro y fuera del refrigerador.

Si las condiciones atmosféricas son muy húmedas, es normal que se forme condensación. Dejar la puerta o los cajones abiertos durante periodos de tiempo prolongados puede contribuir a la formación de condensación. En cualquier caso, asegúrese de que las puertas estén siempre totalmente cerradas.

Se acumula hielo o escarcha dentro del refrigerador o del congelador.

¿Dejó abiertos por mucho tiempo las puertas o los cajones?

Las puertas ¿se cierran completamente?

Si las puertas no se cierran completamente, contacte con su instalador.

En caso de acumulación de escarcha o hielo en el compartimento Fresco por una apertura frecuente y prolongada de las puertas, desactive la función Fresco con el botón situado en el panel de control. Espere hasta que la escarcha o el hielo se derritan, luego saque el cajón y seque los lados y la parte inferior del compartimento.

Olores desagradables dentro del refrigerador.

Limpie a conciencia el aparato con arreglo a las instrucciones pertinentes proporcionadas.

Tape herméticamente toda la comida. No almacene los alimentos durante demasiado tiempo.

Las puertas no se abren fácilmente.

El aparato ha sido diseñado para asegurar un cierre totalmente hermético. Cuando la puerta está cerrada, puede producirse una situación de vacío: si esto ocurre, hay que esperar unos segundos hasta que la presión se equilibre antes de abrir la puerta.

El aparato enfría pero las luces y la pantalla no funcionan.

Compruebe si el aparato se ha puesto por accidente en modo Sabbath.

La máquina de hielo no funciona.

Asegúrese de que la máquina de hielo esté encendida (icono ).

Para encender la máquina de hielo, pulse el botón. Asegúrese de que el aparato está conectado al suministro de agua.

La máquina de hielo no produce suficientes cantidades de hielo.

En promedio, la Máquina de hielo produce aproximadamente 10 cubitos de hielo cada dos horas y media.

Los cubitos de hielo se congelan en un bloque.

Si no se utilizan a menudo los cubitos, es posible que se formen bloques de hielo. Le recomendamos que quite el bloque de cubitos de hielo y luego deje que la máquina de hielo llene de nuevo el contenedor de hielo.

El hielo tiene un sabor o color inusual.

Cuando se pone en marcha la máquina de hielo por primera vez, se recomienda vaciar la primera cubeta de cubitos de hielo.

Si el refrigerador ha estado apagado durante más de un mes o si no se ha cambiado el cartucho en más de seis meses, podría ser necesario sustituir el cartucho del filtro.

Póngase en contacto con un fontanero o un experto en tratamiento de aguas para asegurarse de que el problema no se deba al suministro de agua.





Si el aparato que ha comprado se ha utilizado como modelo de exposición, puede estar en un modo especial de ahorro de energía llamado Demo Mode de demostración, en que el aparato parece estar funcionando (las luces funcionan y se muestran temperaturas falsas) pero en realidad no se produce ningún enfriamiento. Si sospecha que su aparato está en Demo Mode, póngase en contacto con el establecimiento donde lo compró para que le ayuden a desactivar esta función.

11. GUÍA DE RESOLUCIÓN DE PROBLEMAS

11.2 Mensajes de error mostrados en la pantalla

Mensaje en pantalla	Descripción de la anomalía
¡Fallo eléctrico!	Interrupción prolongada de la energía eléctrica El aparato vuelve a funcionar automáticamente y la pantalla muestra las temperaturas más altas que se han alcanzado
Unidad superior abierta	Puerta del refrigerador abierta Este mensaje aparece cuando se ha abierto la puerta durante algunos minutos
Unidad inferior abierta	Puerta del refrigerador abierta Este mensaje aparece cuando se ha abierto la puerta durante algunos minutos
Sustituir filtro	Sustitución del cartucho del filtro El mensaje aparece cuando solo queda el 30 % de la capacidad del filtro
Fresco demasiado caliente	Fresco demasiado caliente Consulte la Guía de resolución de problemas
Fresco demasiado frío	Fresco demasiado frío Espere 12 horas: si la anomalía persiste, diríjase a la Atención al Cliente para recibir asesoramiento.
Refrigerador demasiado caliente	Compartimento Refrigerador demasiado caliente Consulte la Guía de resolución de problemas
Refrigerador demasiado frío	Compartimento Refrigerador demasiado frío Espere 12 horas: si la anomalía persiste, diríjase a la Atención al Cliente para recibir asesoramiento.
Unidad inferior demasiado caliente	Congelador demasiado caliente Consulte la Guía de resolución de problemas
Unidad inferior demasiado fría	Refrigerador demasiado frío Espere 12 horas: si la anomalía persiste, diríjase a la Atención al Cliente para recibir asesoramiento.
Código de error...	Problemas de funcionamiento Llame a Atención al Cliente, donde pueden ayudarle a solucionar el problema o ponerle en contacto con el técnico de mantenimiento más cercano.
Limpiar el condensador	Limpiar el condensador Cada 6 meses en la pantalla se muestra el mensaje "Limpiar el condensador". Limpie el condensador y mantenga pulsado el botón Aceptar  durante 5 segundos para reiniciarlo.

- > Si se produce una anomalía en el funcionamiento, pulse el botón de Alarma  y en la pantalla aparecerá el mensaje del fallo con su código de error.
- > El mensaje se mostrará durante 3 segundos, luego se vuelve a la página principal.
- > Para mantener el mensaje en la pantalla, pulse el botón Info () en la pantalla. El mensaje se quedará en la pantalla durante 30 segundos, luego vuelve a la página principal.
- > Si hubiera más de un mensaje de error, la pantalla mostrará los diferentes mensajes de fallo en orden cronológico.

Garantía limitada de dos años

La cobertura de garantía proporcionada por Bertazzoni SpA ("Bertazzoni") en esta declaración se aplica exclusivamente al electrodoméstico original de Bertazzoni ("Producto") vendido al consumidor ("Comprador") por un vendedor/distribuidor minorista autorizado de Bertazzoni distribuidor/revendedor, comprado e instalado en EE.UU., Distrito de Columbia, o Canadá, que siempre haya permanecido dentro del país de compra original (EE.UU., Distrito de Columbia, o Canadá).

La cobertura de la garantía se activa en la fecha de compra original del Producto y tiene una duración de dos (2) años.

Garantía limitada de cinco años en piezas y mano de obra en el sistema sellado

Después del segundo (2) año hasta el quinto (5) año a partir de la fecha de compra original, la garantía de Bertazzoni cubre todas las piezas y la mano de obra para reparar o reemplazar cualquier componente que resulte ser defectuoso en materiales o mano de obra en el sistema sellado. El "sistema sellado" significa solo el compresor, el condensador, el evaporador, el secador y todos los tubos de conexión.

La cobertura de la garantía no es transferible.

En el caso de sustitución de piezas o de todo el producto, con el Producto de sustitución (o las piezas) se asumirá el resto de la Garantía original activada con el documento original de compra minorista. Esta Garantía no se extenderá con respecto a dicha sustitución.

Bertazzoni SpA reparará o sustituirá cualquier componente/pieza que falle o resulte defectuoso debido a los materiales y/o a la mano de obra en un plazo de 2 años a partir de la fecha de la compra original minorista y en condiciones de uso residencial normal y no comercial.

La reparación o la sustitución serán gratuitas, incluyendo la mano de obra según las tarifas habituales y los gastos de envío. El comprador es responsable de hacer que el Producto sea razonablemente accesible para el servicio técnico. El servicio de reparación debe ser realizado por una empresa de servicio técnico autorizada por Bertazzoni durante el horario de trabajo normal. La mano de obra que se realice en horas extras o con tarifas especiales no estará cubierta por la Garantía.

IMPORTANTE: conserve el comprobante de compra original para establecer el periodo de garantía.

La responsabilidad de Bertazzoni en cualquier reclamación de cualquier tipo, con respecto a los bienes y/o servicios suministrados, no superará en ningún caso el valor de los bienes o servicios, o de la parte de los mismos, que da origen a la reclamación.

Garantía cosmética de 30 días

La inspección del producto debe ser realizada por el comprador en el momento de la entrega.

Bertazzoni garantiza que el Producto está libre de defectos de fabricación en los materiales y la mano de obra durante un periodo de treinta (30) días a partir de la fecha de compra original minorista del Producto.

Esta cobertura incluye:

- > Manchas de pintura
- > Astillas
- > Defectos macroscópicos del acabado

La garantía cosmética NO cubre:

- > problemas derivados de un transporte, manipulación y/o instalación incorrectos (es decir, abolladuras, estructuras o componentes rotos, arqueados o deformados, componentes de vidrio rotos)
- > ligeras variaciones de color en los componentes pintados/esmaltados
- > diferencias causadas por la iluminación natural o artificial, la ubicación u otros factores análogos.
- > manchas/corrosión/descoloración causadas por sustancias externas y/o factores ambientales
- > costes de mano de obra; electrodomésticos en exposición, de suelo, devueltos tras el periodo de prueba, de serie, "tal cual" y unidades de demostración.

Cómo obtener el servicio

Para recibir el servicio de garantía, el Comprador debe ponerse en contacto con el servicio de asistencia técnica de Bertazzoni para determinar el problema y los procedimientos correctos de servicio.

Se solicitará el número de modelo, el número de serie y la fecha de la compra original minorista.

IMPORTANTE: conserve el comprobante de compra original para establecer el periodo de garantía.

Si se encuentra en EE.UU.
866 905 0010

<https://us.bertazzoni.com/more/support>

Si se encuentra en CANADÁ
800 561 7265

<https://ca.bertazzoni.com/more/support>

Exclusiones de la garantía: lo que no está cubierto

- Uso del Producto en cualquier aplicación comercial no residencial
- Uso del Producto para cualquier fin que no sea su alcance previsto
- Servicio de reparación prestado por un representante de servicio técnico no autorizado por Bertazzo.
- Daños o servicio de reparación para corregir el servicio prestado por un representante no autorizado o el uso de piezas no autorizadas.
- La instalación no cumple con los códigos de protección contra incendios, los códigos eléctricos, los códigos de instalación de gas, los códigos de fontanería, los códigos de construcción, reglamentos o las leyes locales/nacionales/regionales.
- Defectos o daños debidos a un almacenamiento inadecuado del Producto.
- Defectos, daños o falta de piezas en los productos vendidos sin su embalaje original de fábrica o provenientes de expositores.
- Llamadas al servicio técnico o reparaciones para corregir la instalación incorrecta del Producto y/o los accesorios relacionados.
- Sustitución de piezas/llamadas al servicio técnico para conectar, convertir o reemparejar de otro modo el cableado eléctrico y/o la línea de gas para utilizar correctamente el Producto.
- Sustitución de piezas/llamadas al servicio técnico para proporcionar instrucciones y educación sobre el uso del Producto.
- Sustitución de piezas/llamadas al servicio técnico para corregir problemas debidos al empleo del Producto de forma distinta a la normal y habitual para su uso residencial.
- Sustitución de piezas/llamadas al servicio técnico por desgaste normal como juntas, mandos, soportes de cacerolas, estanterías, cestas de cubiertos, botones, pantallas táctiles, encimeras de cerámica rayadas o rotas.
- Sustitución de piezas/llamadas al servicio técnico

por falta de mantenimiento o si este es inadecuado, como por ejemplo: acumulación de residuos, manchas, arañazos, decoloración, corrosión.

- Sustitución de los componentes de vidrio y de las bombillas si la reclamación se produce después de 30 días desde la fecha de compra original minorista.
- Defectos y daños derivados de accidentes, modificación, mal uso, negligencia, instalación incorrecta.
- Los defectos y daños derivados del transporte, logística y manipulación del Producto. La inspección del producto debe hacerse en el momento de la entrega. Cualquier problema derivado de la manipulación, transporte y logística debe ser notificado al distribuidor/empresa de entrega tras su recepción e inspección.
- Los defectos y daños derivados de factores externos que escapan al control de Bertazzoni SpA, incluyendo, pero sin limitarse a ello, el viento, la lluvia, la arena, los incendios, las inundaciones, los desprendimientos de lodos, las temperaturas de congelación, la humedad excesiva o la exposición prolongada a la humedad, las subidas de tensión eléctrica, los relámpagos, los fallos de estructuras que rodean al electrodoméstico, y otras causas de fuerza mayor.
- Productos con el número de serie alterado/dañado/manipulado.

En ningún caso Bertazzoni será responsable de los daños a la propiedad circundante, incluyendo muebles, armarios, suelos, paneles y otras estructuras que rodeen al Producto.

Bertazzoni no se hace responsable del Producto si se encuentra en una zona remota o en una zona en la que no se pueda disponer razonablemente de técnicos capacitados y certificados. El Comprador deberá correr con los gastos de transporte y entrega del Producto al centro de servicio técnico autorizado más cercano o con las tarifas de desplazamiento adicionales de un técnico capacitado y certificado.

NO HAY MÁS GARANTÍAS EXPRESAS QUE LAS ENUMERADAS Y DESCRITAS ANTERIORMENTE, Y NINGUNA GARANTÍA, YA SEA EXPRESA O IMPLÍCITA, INCLUYENDO, PERO SIN LIMITARSE A, CUALQUIER GARANTÍA IMPLÍCITA DE COMERCIABILIDAD O IDONEIDAD PARA UN PROPÓSITO PARTICULAR, SE APLICARÁ DESPUÉS DE LOS PERIODOS DE GARANTÍA EXPRESA INDICADOS ANTERIORMENTE, Y NINGUNA OTRA GARANTÍA EXPRESA O GARANTÍA DADA POR

CUALQUIER PERSONA, EMPRESA O CORPORACIÓN CON RESPECTO A ESTE PRODUCTO SERÁ VINCULANTE PARA BERTAZZONI. BERTAZZONI NO SERÁ RESPONSABLE DE LA PÉRDIDA DE INGRESOS O BENEFICIOS, DE LA NO REALIZACIÓN DE AHORROS U OTROS BENEFICIOS, DEL TIEMPO DE AUSENCIA DEL TRABAJO, DE LAS DIETAS, LA PÉRDIDA DE ALIMENTOS O BEBIDAS, DE LOS GASTOS DE VIAJE O DE HOTEL, DE LOS GASTOS DE ALQUILER O DE COMPRA DE ELECTRODOMÉSTICOS, DE LOS GASTOS DE REMODELACIÓN/CONSTRUCCIÓN QUE SUPEREN LOS DAÑOS DIRECTOS CAUSADOS DEFINITIVAMENTE POR BERTAZZONI, O DE CUALQUIER OTRO DAÑO ESPECIAL, INCIDENTAL O CONSECUENTE CAUSADO POR EL USO, EL MAL USO O LA INCAPACIDAD DE UTILIZAR ESTE PRODUCTO, CON INDEPENDENCIA DE LA TEORÍA LEGAL EN QUE SE BASE LA RECLAMACIÓN, E INCLUSO SI BERTAZZONI HA SIDO ADVERTIDO DE LA POSIBILIDAD DE TALES DAÑOS. NI LA RECUPERACIÓN DE CUALQUIER TIPO CONTRA BERTAZZONI SERÁ MAYOR EN CANTIDAD QUE EL PRECIO DE COMPRA DEL PRODUCTO VENDIDO POR BERTAZZONI Y CAUSANTE DEL SUPUESTO DAÑO. SIN LIMITACIÓN DE LO ANTERIOR, EL COMPRADOR ASUME TODO EL RIESGO Y LA RESPONSABILIDAD POR LA PÉRDIDA, EL DAÑO O LA LESIÓN DEL COMPRADOR Y DE SUS BIENES Y DE LOS DE OTRAS PERSONAS Y SUS BIENES QUE SE DERIVEN DEL USO, EL MAL USO O LA INCAPACIDAD DE UTILIZAR ESTE PRODUCTO VENDIDO POR BERTAZZONI QUE NO HAYA SIDO CAUSADO DIRECTAMENTE POR LA NEGLIGENCIA DE BERTAZZONI. ESTA GARANTÍA LIMITADA NO SE EXTENDERÁ A NADIE MÁS QUE AL COMPRADOR ORIGINAL DE ESTE PRODUCTO, NO ES TRANSFERIBLE Y ESTABLECE SUS RECURSOS EXCLUSIVOS.

Bertazzoni no asume ninguna responsabilidad por daños incidentales o consecuentes. Algunos estados no permiten la exclusión o limitación de los daños incidentales o consecuentes, por lo que la limitación o exclusión anterior puede no aplicarse en su caso. Esta garantía le otorga derechos legales específicos y también puede tener otros derechos que pueden variar de un estado a otro o de una provincia a otra.

Cualquier pregunta sobre esta Garantía limitada puede dirigirse al servicio de atención al cliente de Bertazzoni

Si se encuentra en EE.UU.:
866 905 0010

<https://us.bertazzoni.com/more/support>

Si se encuentra en CANADÁ:
800 561 7265

<https://ca.bertazzoni.com/more/support>

