

Microwave Oven

User manual

ME11A7510D*



SAMSUNG

Contents

Important safety instructions	3
Setting up your new microwave oven	10
Checking the parts	10
Setting up your microwave oven	11
Learning about the control panel	11
Set Time	12
System Settings	12
Smart Control	13
Voice Control	14
Auto Connectivity	15
Using your microwave oven	15
Turntable (On/Off)	15
Kitchen Timer	15
Child Lock	16
Stop Button	16
Eco Mode	16
+30 sec	16
Cooktop Lamp (High/Low/Off)	16
Vent Fan (Boost/High/Medium/Low/Off)	17
Popcorn	17
Potato	18
Auto Cook	18
Reheat	22
Defrost	23
Microwave	23
Power levels	23
One-stage cooking	24
Multi-stage cooking (maximum of 2 stages)	24
Cookware guide	24
Recommended cooking utensils	24
Limited use items	25
Not recommended	25
Testing utensils	25

Cooking guide	26
Cooking techniques	26
General cooking recommendations	27
Guide for cooking eggs in your microwave	27
Guide for cooking vegetables in your microwave	27
Cleaning and maintaining your microwave oven	28
Cleaning the exterior	28
Cleaning under your microwave oven	28
Cleaning the control panel	28
Cleaning the door and door seals	28
Cleaning the interior	28
Cleaning the turntable and roller rings	28
Storing and repairing your microwave oven	29
Replacing the cooktop/night light	29
Replacing the oven light	30
Cleaning the grease filter	30
Replacing the charcoal filter	31
Troubleshooting	32
Check points	32
Information codes	36
Appendix	36
Specifications	36
Warranty (USA)	37
Warranty (CANADA)	39

Important safety instructions

Congratulations on your new Samsung microwave oven. This manual contains important information on the installation, use and care of your appliance. Please take time to read this manual to take full advantage of your microwave oven's many benefits and features.

WHAT YOU NEED TO KNOW ABOUT SAFETY INSTRUCTIONS

Warnings and Important Safety Instructions in this manual do not cover all possible conditions and situations that may occur. It is your responsibility to use common sense, caution, and care when installing, maintaining, and operating your microwave oven.

PRECAUTIONS TO AVOID POSSIBLE EXPOSURE TO EXCESSIVE MICROWAVE ENERGY

- A. Do not attempt to operate this oven with the door open since open-door operation can result in harmful exposure to microwave energy. It is important not to defeat or tamper with the safety interlocks.
- B. Do not place any object between the oven front face and the door or allow soil or cleaner residue to accumulate on the sealing surface.
- C. Do not operate the oven if it is damaged. It is particularly important that the oven door close properly and that there is no damage to the:
 - 1. Door (bent),
 - 2. Hinges and latches, (broken or loosened),
 - 3. Door seals and sealing surface.
- D. The oven should not be adjusted or repaired by anyone except properly qualified service personnel.

IMPORTANT SAFETY SYMBOLS AND PRECAUTIONS

What the icons and signs in this user manual mean:

 **WARNING**









Hazards or unsafe practices that may result in **severe personal injury or death**.

 **CAUTION**

Hazards or unsafe practices that may result in **minor personal injury or property damage**.

 **CAUTION**

To reduce the risk of fire, explosion, electric shock, or personal injury when using your microwave oven, follow these basic safety precautions.

- | | |
|---|--|
|  Do NOT attempt. |  Unplug the power plug from the wall socket. |
|  Do NOT disassemble. |  Make sure the machine is grounded to prevent electric shock. |
|  Do NOT touch. |  Call the service center for help. |
|  Follow directions explicitly. |  Note |

These warning signs are here to prevent injury to you and others. Please follow them explicitly. After reading this section, keep it in a safe place for future reference.

FCC STATEMENT

 **WARNING**

This device complies with part 18 of the FCC Rules.

SAVE THESE INSTRUCTIONS

Important safety instructions

STATE OF CALIFORNIA PROPOSITION 65 WARNING (US ONLY)

WARNING : This product contains chemicals known to the State of California to cause cancer and birth defects or other reproductive harm.

When using any electrical appliance, basic safety precautions should be followed, including the following:

WARNING

Cancer and Reproductive Harm - www.P65Warnings.ca.gov

WARNING

To reduce risk of burns, electric shock, fire, personal injury or exposure to excessive microwave energy:

1. Read all safety instructions before using the appliance.
2. Read and follow the specific **PRECAUTIONS TO AVOID POSSIBLE EXPOSURE TO EXCESSIVE MICROWAVE ENERGY** on page 3.
3. This appliance must be grounded. Connect only to properly grounded outlets. See Important **Grounding instructions** on page 5 of this manual.
4. Install or locate this appliance only in accordance with the provided installation instructions.
5. Some products such as whole eggs and sealed containers (for example, closed glass jars) can explode if heated rapidly. Never heat them in a microwave oven.
6. Use this appliance only for its intended use as described in the manual. Do not put corrosive chemicals or vapors in or on this appliance. This type of oven is specifically designed to heat, cook, or dry food. It is not designed for industrial or laboratory use.
7. As with any appliance, close supervision is necessary when it is used by children. Keep children away from the door when opening or closing it as they may bump themselves on the door or catch their fingers in the door.

SAVE THESE INSTRUCTIONS

- Hot contents can cause severe burns. do not allow children to use the microwave.
8. Do not operate this appliance if it has a damaged cord or plug, if it is not working properly, or if it has been damaged or dropped.
 9. This appliance should be repaired or serviced only by qualified service personnel. Contact the nearest authorized service facility for examination, repair, or adjustment.
 10. Do not cover or block any openings on the appliance.
 11. Do not tamper with or make any adjustments or repairs to the door.
 12. Do not store this appliance outdoors. Do not use this product near water, for example, near a kitchen sink, in a wet basement, near a swimming pool, or similar locations.
 13. Do not immerse the cord or plug in water.
 14. Keep the cord away from heated surfaces. (including the back of the oven).
 15. Do not let the cord hang over the edge of a table or counter.
 16. When cleaning surfaces of the door and oven that come together when the door closes, use only mild, nonabrasive soaps, or detergents applied with a sponge or soft cloth. Unplug the plug before cleaning.
 17. To reduce the risk of fire in the oven cavity:
 - a. Do not overcook food. Carefully attend the appliance when paper, plastic, or other combustible materials are placed inside the oven to facilitate cooking.
 - b. Remove wire twist-ties from paper or plastic bags before placing the bags in the oven.
 - c. If materials inside the oven ignite, keep the oven door closed, turn the oven off, and disconnect the power cord, or shut off the power at the fuse or circuit breaker panel. If the door is opened, the fire may spread.
 - d. Do not use the cavity for storage purposes. Do not leave paper products, cooking utensils, or food in the cavity when not in use.
 18. Liquids, such as water, milk, coffee, or tea can be overheated beyond the boiling point without appearing to be boiling. Visible bubbling or boiling when the container is removed from the microwave oven is not always present. **THIS COULD RESULT IN VERY HOT LIQUIDS SUDDENLY BOILING OVER WHEN THE CONTAINER IS DISTURBED OR A SPOON OR OTHER UTENSIL IS INSERTED INTO THE LIQUID.** To reduce the risk of injury:

- a. Do not overheat liquid.
 - b. Stir liquid both before and halfway through heating it.
 - c. Do not use straight-sided containers with narrow necks.
 - d. After heating, allow the container to stand in the microwave oven for a short time before removing the container.
 - e. Use extreme care when inserting a spoon or other utensil into the container.
19. Oversized foods or oversized metal utensils should not be inserted into the microwave oven as they may cause a fire or risk of electric shock.
 20. Do not clean the microwave with a metal scouring pad. A piece of metal could come off the pad, contact electrical parts, and cause an electric shock.
 21. Do not put paper products into the oven when you are operating it in the toaster mode.
 22. Do not store any materials, other than manufacturer's recommended accessories, in this oven when not in use.
 23. Do not cover the racks or any other part of the oven with metal foil. This will cause the oven to overheat.

CAUTION

1. Clean Ventilating Hoods Frequently - Grease should not be allowed to accumulate on the hood of the filter.
2. When flaming foods under the hood, turn the fan on.
3. Use care when cleaning the vent-hood filter. Corrosive cleaning agents, such as lye-based oven cleaner, may damage the filter.

GROUNDING INSTRUCTIONS

This appliance must be grounded. In the event of an electrical short circuit, grounding reduces the risk of electric shock by providing an escape wire for the electrical current. This appliance is equipped with a cord that includes a grounding wire and a grounding plug. The plug must be plugged into an outlet that is properly installed and grounded.

WARNING

Improper use of the grounding plug can result in a risk of electric shock.

- Plug into a grounded, 3 pronged outlet. Do not remove the third (grounding) prong. Do not use an adaptor or otherwise thwart the safety function of the grounding plug.
- Consult a qualified electrician or service person if you do not understand the grounding instructions or if you are not sure if the appliance is properly grounded.
- We do not recommend using an extension cord with this appliance. If the power-supply cord is too short, have a qualified electrician or serviceman install an outlet near the appliance. However, if it is necessary to use an extension cord, read and follow the "Use of Extension Cords" section below.

USE OF EXTENSION CORDS

A short power-supply cord is provided to reduce the risk of your becoming entangled in or tripping over a longer cord. Longer cord sets or extension cords are available and you can use them if you exercise care. If you use a long cord or an extension cord:

1. The marked electrical rating of the cord set or extension cord should be at least as great as the electrical rating of the appliance.
2. The extension cord must be a grounding-type 3-wire cord and it must be plugged into a 3-slot outlet.
3. The longer cord should be arranged so that it will not drape over the counter top or tabletop where it can be pulled on by children or tripped over accidentally. If you use an extension cord, the interior light may flicker and the speed of the blower may vary when the microwave oven is on. Cooking times may be longer too.

SAVE THESE INSTRUCTIONS

Important safety instructions

CRITICAL INSTALLATION WARNINGS

-  This appliance must be installed by a qualified technician or service company.
 - Failing to have a qualified technician install the oven may result in electric shock, fire, an explosion, problems with the product, or injury.Unpack the oven, remove all packaging material and examine the oven for any damage such as dents on the interior or exterior of the oven, broken door latches, cracks in the door, or a door that is not lined up correctly. If there is any damage, do not operate the oven and notify your dealer immediately.

Make sure to install your oven in a location with adequate space. Remove all foreign substances such as dust or water from the power plug terminals and contact points using a dry cloth on a regular basis.

 - Unplug the power plug and clean it with a dry cloth.
 - Failing to do so may result in electric shock or fire.Plug the power cord into a properly grounded 3 pronged outlet. Your oven should be the only appliance connected to this circuit.
 - Sharing a wall socket with other appliances, using a power strip, or extending the power cord may result in electric shock or fire.
 - Do not use an electric transformer. It may result in electric shock or fire.
 - Ensure that the voltage, frequency and current provided match the product's specifications. Failing to do so may result in electric shock or fire.Keep all packaging materials out of the reach of children. Children may use them for play.

-  This appliance must be properly grounded. Read and follow the specific "Grounding instructions" found in the beginning of this section. Do not ground the appliance to a gas pipe, plastic water pipe, or telephone line.
 - This may result in electric shock, fire, an explosion, or problems with the product.
 - Never plug the power cord into a socket that is not grounded correctly and make sure that it is grounded in accordance with local and national codes.

Do not cut or remove the third (ground) prong from the power cord under any circumstances.

The microwave requires a separate branch circuit single grounded outlet of at least 15A and max of 20A.

-  Do not install this appliance in a humid, oily, or dusty location, or in a location exposed to direct sunlight or water (rain drops).
 - This may result in electric shock or fire.Plug the power plug into the wall socket firmly. Do not use a damaged power plug, damaged power cord, or loose wall socket.
 - This may result in electric shock or fire.Do not mount over a sink.

Do not pull or excessively bend the power cord.



Do not twist or tie the power cord.

Do not hook the power cord over a metal object, place a heavy object on the power cord, insert the power cord between objects, or push the power cord into the space behind the appliance.

 - This may result in electric shock or fire.Do not pull the power cord when you unplug the oven.
 - Unplug the oven by pulling the plug only.
 - Failing to do so may result in electric shock or fire.
-  If the power plug or power cord is damaged, contact your nearest service center for a replacement or repair.

SAVE THESE INSTRUCTIONS

INSTALLATION CAUTIONS

-  Position the oven so that the plug is easily accessible.
 - Failing to do so may result in electric shock or fire due to electric leakage.
-  Unplug the oven when it is not being used for long periods of time or during a thunder/lightning storm.
 - Failing to do so may result in electric shock or fire.

CRITICAL USAGE WARNINGS

-  If the microwave appliance is flooded, please contact your nearest Samsung service center. Failing to do so may result in electric shock or fire. Read and follow the specific “Precautions to Avoid Possible Exposure to Excessive Microwave Energy”, found in the beginning of this Safety Information Section.

If the microwave generates a strange noise, a burning smell or smoke, unplug it immediately and contact your nearest Samsung service center.

 - Failing to do so may result in electric shock or fire.

In the event of a gas leak (propane gas, LP gas, etc.), ventilate the room immediately. Do not touch the microwave, power cord, or plug.

 - Do not use a ventilating fan.
 - A spark may result in an explosion or fire.



Take care that the door or any of the other parts do not come into contact with your body while the microwave is cooking or just after cooking.

 - Failing to do so may result in burns.

-  In the event of a grease fire on the surface units below the microwave oven, smother the flaming pan on the surface unit by covering the pan completely with a lid, a cookie sheet, or a flat tray.

Never leave surface units beneath your microwave oven unattended at high heat settings. Boil overs cause smoking and greasy spillovers that may ignite and spread if the vent fan is operating. To minimize automatic fan operation, use adequate sized cookware and use high heat on surface units only when necessary.

If materials inside the microwave oven should ignite, keep the oven door closed, turn the oven off and disconnect the power cord, or shut off power at the fuse or circuit breaker panel. If the door is opened, the fire may spread.

 - Always observe safety precautions when using your microwave oven. Never try to repair the oven on your own. There is dangerous voltage inside. If the oven needs to be repaired, contact an authorized service center near you.
-  Do not attempt to repair, disassemble, or modify the appliance yourself.
 - Because a high voltage current enters the product chassis during operation, opening the chassis can result in electric shock or fire.
 - You may be exposed to electromagnetic waves.
 - If your microwave oven requires repair, contact your nearest Samsung service center.
-  If any foreign substance such as water enters the microwave, unplug it, and then contact your nearest service center.
 - Failing to do so may result in electric shock or fire.

SAVE THESE INSTRUCTIONS

Important safety instructions

- ❑ Do not touch the power plug with wet hands.
 - This may result in electric shock.
 - Do not turn the appliance off by unplugging the power plug while the appliance is in operation.
 - Plugging the power plug into the wall socket again may cause a spark and result in electric shock or fire.
- Keep all packaging materials well out of the reach of children. Packaging materials can be dangerous to children.
- If a child places a bag over its head, the child can suffocate.
- Do not let children or any person with reduced physical, sensory or mental capabilities use this appliance unsupervised. Make sure that the appliance is out of the reach of children.
- Failing to do so may result in electric shock, burns, or injury.
- Do not touch the inside of the appliance immediately after cooking. The inside of the appliance will be hot.
- The heat on the inside of your microwave oven can cause burns.
- Do not put aluminum foil (except as specifically directed in this manual), metal objects (such as containers, forks, etc.), or containers with golden or silver rims into the microwave.
- These objects can cause sparks or a fire.
- Do not use or place flammable sprays or objects near the microwave oven.
- Heat from the microwave can cause flammable sprays to explode or burn.
 - Failing to do so may result in electric shock or injury.
- Do not tamper with or make any adjustments or repairs to the door. Under no circumstances should you remove the outer cabinet.
- Do not store or use your microwave oven outdoors.

USAGE CAUTIONS

- ★ If the surface of the microwave is cracked, turn it off.
 - Failing to do so may result in electric shock.Dishes and containers can become hot. Handle with care. Hot foods and steam can cause burns. Carefully remove container coverings, directing steam away from your hands and face. Remove lids from baby food before heating. After heating baby food, stir well to distribute the heat evenly. Always test the temperature by tasting before feeding the baby. The glass jar or surface of the food may appear to be cooler than the food in the interior, which can be so hot that it will burn the infant's mouth. Make sure all cookware used in your microwave oven is suitable for microwaving. Use microwavable cookware in strict compliance with such manufacturer's recommendations.
- ❑ Do not stand on top of the microwave or place objects (such as laundry, oven covers, lighted candles, lighted cigarettes, dishes, chemicals, metal objects, etc.) on the appliance.
 - Items, such as a cloth, may get caught in the door.
 - This may result in electric shock, fire, problems with the product, or injury.Do not operate the appliance with wet hands.
 - This may result in electric shock.Do not spray volatile material such as insecticide onto the surface of the appliance.
 - As well as being harmful to humans, it may also result in electric shock, fire or problems with the product.Do not place the appliance over a fragile object such as a sink or glass object.
 - This may result in damage to the sink or glass object.

SAVE THESE INSTRUCTIONS

-
- ☒ Do not put your face or body close to the appliance while it is cooking or when opening the door just after cooking.
- Take care that children do not come too close to the appliance.
 - Failing to do so may result in children burning themselves.
- Do not place food or heavy objects over the door.
- When you open the door, the food or object may fall and this may result in burns or injury.
- Do not abruptly cool the door, the inside of the appliance, or the dish by pouring water over it during or just after cooking.
- This may result in damage to the appliance. The steam or water spray may result in burns or injury.
- Do not cook without the glass tray in place on the oven floor. Food will not cook properly without the tray.
- Do not defrost frozen beverages in narrow-necked bottles. The containers can break.
- Do not scratch the glass of your microwave oven door with a sharp object.
- This may result in the glass being damaged or broken.
- Do not store anything directly on top of the appliance when it is in operation.
- Do not use sealed containers. Remove seals and lids before use. Sealed containers can explode due to buildup of pressure even after the oven has been turned off.

⚠ CRITICAL CLEANING INSTRUCTIONS

- Do not clean the appliance by spraying water directly onto it.
Do not use benzene, thinner, or alcohol to clean the appliance.
- This may result in discoloration, deformation, damage, electric shock, or fire.
- Before cleaning or performing maintenance, unplug the appliance from the wall socket. Then, remove food waste from the door and cooking compartment.
- Failing to do so may result in electric shock or fire.
- Take care not to hurt yourself when cleaning the appliance.
(external/internal)
- You may hurt yourself on the sharp edges of the appliance.
- Do not clean the appliance with a steam cleaner.
- This may result in corrosion.
- Keep the inside of your microwave oven clean. Food particles or spattered oils stuck to the oven walls or floor can cause paint damage and reduce the efficiency of the oven.

SAVE THESE INSTRUCTIONS

Setting up your new microwave oven

Be sure to follow these instructions closely so that your new microwave oven works properly.

Checking the parts

Carefully unpack your microwave oven, and make sure you've received all the parts shown below. If your microwave oven was damaged during shipping, or if you do not have all the parts, contact the Samsung Call Center.

(Refer to the **WARRANTY AND SERVICE INFORMATION** on page 37.)

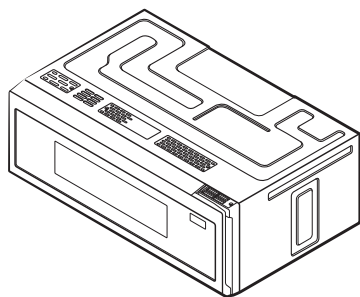

Microwave oven

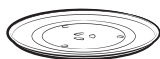

* Glass tray



* Roller guide ring



* Grease Filters (2ea)

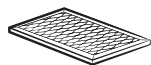

* Charcoal filters (2ea)



* Exhaust adaptor

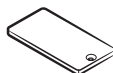

Cover air-left



Cover air-right (2ea)



* Hardware kit
(Screws & Brackets)

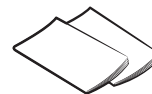

Manuals
(User & Installation)

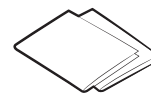

Templates
(Top & Wall)

NOTE

If you need an accessory marked with an * (asterisk), please contact the Samsung Call Center using the phone number listed on the last page of this manual or visit our on-line parts web site at www.samsungparts.com.

Setting up your microwave oven

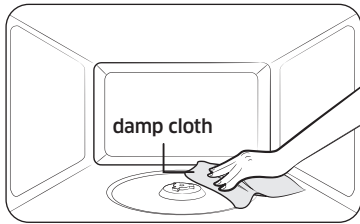

1. Open the door by pulling the handle on the right side of the door.
2. Wipe the inside of your microwave oven with a damp cloth.

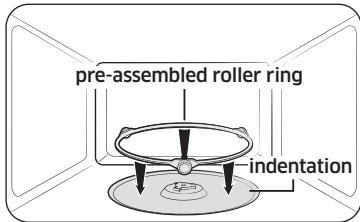

3. Install the pre-assembled ring into the indentation at the center of the microwave oven.

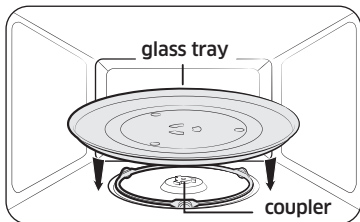

4. Fit the center of the glass tray to the coupler.

Learning about the control panel

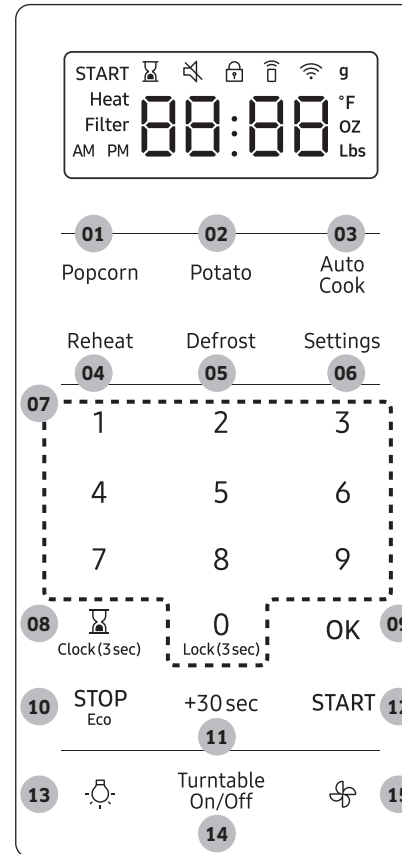

- 01 Popcorn Button
- 02 Potato Button
- 03 Auto Cook Button
- 04 Reheat Button
- 05 Defrost Button
- 06 Settings Button
- 07 Number Pad
- 08 Kitchen Timer/Clock Setting Button
- 09 OK Button
- 10 STOP Eco Button
- 11 +30 sec Button
- 12 START Button
- 13 Light Button (Hi/Low/Off)
- 14 Turntable On/Off Button
- 15 Vent Button (4 Speed & On/Off)

Setting up your new microwave oven

Set Time

Your microwave oven is equipped with a built-in clock. Set the clock when first installing your microwave oven or after a power failure. The time is displayed whenever the microwave oven is not being used.

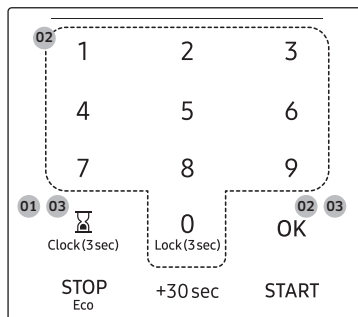

1. Touch and hold the **Clock** button for 3 seconds.
2. Use the **numeric** buttons to enter the time and then touch the **OK** button.
3. For 12 hour display mode, touch **Clock** button to set AM or PM and then touch **OK** button.

System Settings

You can customize your new microwave oven to suit your preferences. To customize:

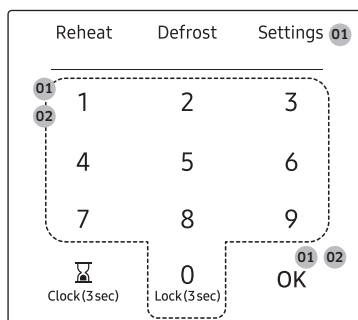

1. Touch **Settings** button. Touch the **numeric** buttons (1-8) to select a function you want to customize and then touch **OK** button.
2. Touch number **1** or **2** to change the options and then touch **OK** button.

The functions and options are listed in the table below.

Function		Description	Options
1	Weight Unit	Weight option can display in either pounds or kilograms.	lbs
			gr
2	Time Format	The clock can display in either the 12 hr or 24 hr time mode.	12 Hr
			24 Hr
3	Sound	You can turn the sound on and off.	On
			Off
4	Remind End Signal	The remind end signal can be turned on and off.	On
			Off
5	Daylight Saving Time	The time can be advanced one hour for DST without setting the clock again.	On (to advance one hour)
			Off (to go back one hour)
6	Demo mode	The demo mode can be turned on and off.	On
			Off
7	Filter Remind	The filter remind function can be turned on and off.	On
			Off
8	Wi-Fi	The Wi-Fi function can be turned on and off.	On
			Off

 NOTE

- If you change your mind while adjusting a setting, touch the **STOP Eco** button to cancel, and then adjust the setting again.
- If there is a power interruption, you will need to reset these options.
- If the clock is set for standard time, the **Daylight Savings Time Adjustment** function allows you to change the time easily without needing to reset the clock. **Daylight Saving Time** begins for most of the United States at 2 a.m. on the first Sunday of April and reverts to Standard time at 2 a.m. on the last Sunday of October.
- If the **Filter Remind** function is **ON**, the microwave will remind you to clean or replace the grease filter every four months. When it is time to clean or replace the grease filter, the microwave displays the “Filter” message to remind you to clean or replace the grease filter. To remove the message, touch the number 0 when the microwave is in standby mode. If you don’t want to receive this message, set the **Filter Remind** function off in **Options**.

Smart Control

To use the microwave oven’s Smart Control, you must download the SmartThings app to a mobile device. Functions operated by the SmartThings app may not work smoothly if communication conditions are poor or the microwave oven is installed in a place with a weak Wi-Fi signal.

How to connect the microwave oven

1. Download and open the SmartThings app on your smart device.
2. Follow the app’s on-screen instructions to connect your microwave oven.
3. To operate smart control function from the microwave oven, touch and hold **OK** button for 3 seconds.
4. Once the process is complete, the  icon appears on your microwave oven display and the app will confirm you are connected.
5. If the connection icon does not turn on, follow the instruction on the app to reconnect.

Microwave Oven remote control using the SmartThings app	
Microwave Oven Monitoring	Check the status of the microwave oven
Microwave Oven Remote Control	Remotely control vent fan speed/cooktop lamp

 NOTE

For safety reasons, you cannot turn on the microwave oven remotely and you must specify the cooking time to enable remote control. Smart Control will not work properly if the Wi-Fi Connection is unstable.

Setting up your new microwave oven

Voice Control

To use the microwave oven's Voice Control function, you need Bixby / Amazon Alexa App / Google Assistant App on your mobile device.

Bixby

Start conversation with Bixby on SAMSUNG mobile by saying "Hi Bixby" or by pressing the side key.

Function	"Hi Bixby"
Turn Off/Stop	<ul style="list-style-type: none">Cancel the microwaveTurn off the microwave
Check Time	<ul style="list-style-type: none">Check the remaining time of the microwaveHow much time is left on the microwave timer?
Check Status	<ul style="list-style-type: none">Check the microwave statusCheck the status of the microwave
MW Hood Control	<ul style="list-style-type: none">Turn on/off the microwave hood lightTurn on/off hood power of microwaveTurn on/off hood fan of microwaveSet the microwave hood fan speed to high/mid/low

Amazon Alexa & Google Assistant

Samsung smart home appliances are supported by SmartThings skill in Alexa & action in Google Assistant.

Installation Guide

Here's how to link SmartThings account into Amazon Alexa or Google Assistant. SmartThings App and Alexa App (or Google Assistant App) Should be installed on your phone.

1. Setup the supported devices to SmartThings.
2. After device setup, tap + button on the screen.
3. Tap 'Voice assistant' and link your Samsung account to Amazon Alexa. (or Google Assistant)

4. Check the devices are visible on Amazon Alexa app. Then account linking is complete. (Check the devices are visible and set the location (home&room) of devices in Google home app. Then account linking is complete.)

Function	"Alexa"	"Ok Google"
Turn Off/Stop	<ul style="list-style-type: none">Turn off the microwaveStop the microwave	<ul style="list-style-type: none">Turn off the microwaveStop the microwave
Check Status	<ul style="list-style-type: none">Is the microwave running?Is the microwave on?	<ul style="list-style-type: none">Is the microwave running?Is the microwave on?
MW Hood Control	<ul style="list-style-type: none">Turn on/off the (hood light, hood lamp, lamp, light) on microwaveTurn on/off the (hood light, hood lamp)Set the microwave (brightness, light level, lamp level) to [low, high]Turn on/off the (hood, fan, hood fan) on microwave [device name]Turn on/off the (hood, hood fan)Set the microwave (hood, fan, hood fan) speed to [low, medium, high]	<ul style="list-style-type: none">Turn on/off the microwave (light, lamp)Turn on/off the (hood light, hood lamp)Set the microwave (brightness, light level, lamp level) to [low, high]Turn on/off the (hood, fan, hood fan) on microwaveTurn on/off the (hood, hood fan)Set the microwave (hood, fan, hood fan) speed to [low, medium, high]

NOTE

For safety reasons, you cannot turn on the microwave oven remotely.

Using your microwave oven

Auto Connectivity

Auto Connectivity function lets you quickly connect the hood via Wi-Fi with a compatible Samsung cooktop after the hood and cooktop have been paired. To turn the function on, press the Auto Connectivity button in SmartThings App. To disconnect the hood and cooktop, press the Auto Connectivity button again. While the hood and cooktop are connected, the hood fan will automatically turn on when you turn on the cooktop. The hood fan will also turn off automatically when you turn off the cooktop.

NOTE

Auto connectivity function may not work normally when the temperature is set high.

Turntable (On/Off)

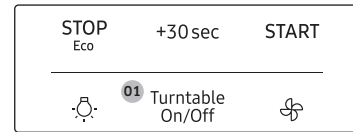

1. Touch the **Turntable On/Off**.

NOTE

You can use this feature only on manual cooking mode. If the turntable does not rotate for an extended period of time, food may burn. For best cooking results, leave the turntable feature on.

CAUTION

The turntable may become too hot to touch. Use pot holders to handle the turntable during and after cooking.

Kitchen Timer

Your microwave has a built-in timer function - the **Kitchen Timer**. Use the Kitchen Timer for timing up to 99 minutes, 99 seconds.

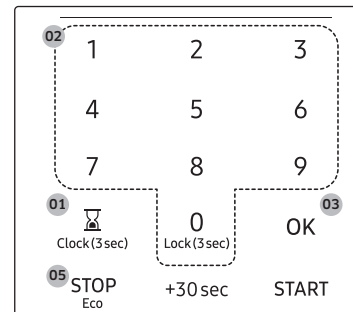

1. Touch the button.
2. Use **numeric** buttons to set the time.
3. Touch the **OK** button.
4. The display counts down, and then beeps when the time has elapsed.
5. To cancel the timer setting, touch the **STOP** button.

Using your microwave oven

Child Lock

The **Child Lock** function allows you to lock all buttons so that the microwave oven cannot be operated by children accidentally.

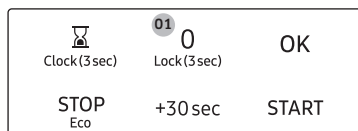

Activating / Deactivating

If you want to activate or deactivate the child lock function, touch the **Lock** button for 3 seconds. The display will show  when the oven is locked.

Stop Button

The **STOP** button allows you to clear instructions you have entered. It also allows you to pause your microwave oven's cooking cycle, so that you can check the food.

- To pause the oven during cooking, touch the **STOP** button once. To restart, touch the **START** button.
- To stop cooking, erase instructions, and return the oven display to the time of day, touch the **STOP** button twice.
- To clear instructions you have just entered, touch the **STOP** button once, and then re-enter the instructions.
- To cancel a timer setting, touch the **STOP** button once.

Eco Mode



Eco Mode reduces standby power usage. When you touch the **STOP Eco** button once, the display will go out and the microwave shifts to a mode which minimizes power usage. To cancel the Eco mode, touch any button.

+30 sec

This feature offers a convenient way to increase cooking time in manual cooking mode.

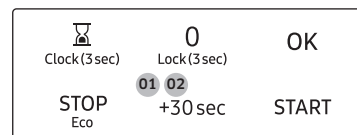

1. In standby mode, touching **+30 sec** button will add 30 seconds of microwave mode.
2. If the oven is in manual cooking mode, touching **+30 sec** button will add cooking time by 30 seconds.

Cooktop Lamp (High/Low/Off)

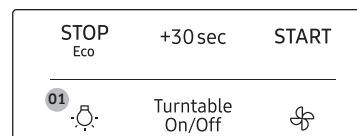



Touch the  button to turn the cooktop lamp on or off. Touch the button once for high, twice for low and three times to turn the cooktop lamp off.

Vent Fan (Boost/High/Medium/Low/Off)

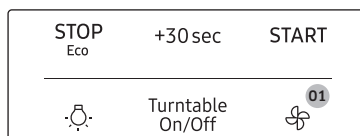
The vent fan removes steam and other vapors that result from cooking on the cooktop below.



Touch the  button once for boost fan, twice for high fan, three times for medium fan and four times for low fan speed. Touch the  button five times to turn the fan off.

NOTE

The exhaust fan's speed may decrease when the oven's cooking function is activated.

NOTE

The Vent Fan protects the microwave from excess heat.

It automatically turns on if it senses too much heat. If you have turned the fan on, you may find that you cannot turn it off. The fan will automatically turn off when the internal parts are cool. It may stay on for 30 minutes or more after the cooktop and microwave controls are turned off.

Popcorn

You can cook popcorn easily using the Popcorn button. You do not need to set either the cooking time or the power level.

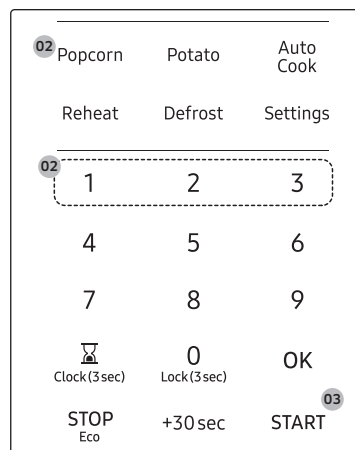

1. Put a bag of unpopped popcorn on the tray.
2. Touch the **Popcorn** button and then select size of popcorn by touching numeric button (**1** - 3.5 oz / **2** - 3.0 oz / **3** - 1.5 oz).
3. Touch **START** button. The microwave oven will automatically operate by pre-programmed time.

Using your microwave oven

Potato

You can cook potatoes easily using the Potato button. You do not need to set either the cooking time or the power level.

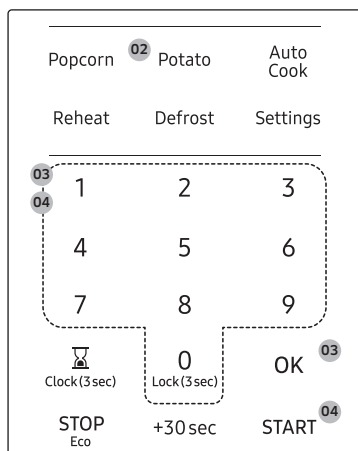

1. Put potatoes on the tray.
2. Touch **Potato** button.
3. Select food item by touching **numeric** buttons (1-2) and then touch **OK** button.
4. Select amount by touching **numeric** buttons and then touch **START** button. The microwave oven will automatically operate by pre-programmed time.

Food		Amount		Instructions
1	Baked potatoes	1	2 ea	Pierce each potato several times with a fork. Place on the turntable in a spoke-like fashion. After cooking, let the potatoes stand for 3-5 minutes.
		2	4 ea	
2	Sweet potatoes	1	2 ea	Pierce each sweet potato several times with a fork. Place on the turntable in a spoke-like fashion. After cooking, let the potatoes stand for 3-5 minutes.
		2	4 ea	

Auto Cook

The Auto Cook button lets you cook favorite foods using preset power levels and times. If the food is not thoroughly cooked after using Auto Cook feature, complete the cooking process by cooking the food for an additional amount of time.

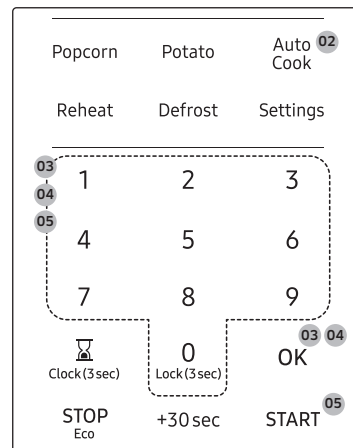

1. Put the food on the tray.
2. Touch **Auto Cook** button.
3. Select category of food item by touching **numeric** buttons (1-6) and then touch **OK** button.
4. Select food item by touching **numeric** buttons and then touch **OK** button.
5. Select amount by touching **numeric** buttons and then touch **START** button. The microwave oven will automatically operate by pre-programmed time.

Category		Food		Amount		Instructions
1	Snack	1	Fish sticks	1	1 serving	Place the fish sticks on the microwave safe dish. Place the dish on the center of the turntable.
				2	2 servings	
		2	Quesadillas	1	1 serving	Follow the package directions. Place the quesadilla on the microwave safe dish. Place the dish on the center of the turntable.
				2	2 servings	
		3	Hot dogs	1	2 each	Pierce the hot dogs 3 times with a fork. Place the hot dogs on the microwave safe dish. Place the dish on the center of the turntable. When the microwave beeps, add the buns and restart the microwave. For the best texture, the buns should be added after the microwave beeps.
				2	4 each	
		4	Instant macaroni and cheese	1	1 serving	Follow the package directions. Place the dish on the center of the turntable. Stir afterwards.
				2	2 servings	
5	Frozen waffles	1	1 serving	Place the waffles on the microwave safe dish. Place the dish on the center of the turntable.		
		2	2 servings			
6	Frozen croquettes	1	1 serving	Place the croquettes on the microwave safe dish. Place the dish on the center of the turntable.		
		2	2 servings			
7	Burritos	1	1 each	Follow the package directions. Place the burrito on the microwave safe dish. Place the dish on the center of the turntable.		
		2	2 each			
8	Instant mashed potatoes	1	2 servings	Follow the package directions. Place the dish on the center of the turntable. Stir afterwards.		
		2	4 servings			

Category		Food		Amount		Instructions
2	Fresh Vegetables	1	Broccoli	1	1 serving	Wash and clean the broccoli. Place the broccoli florets in the microwave safe bowl. Add 1-4 tbs. of water (1 tbs. per serving). Cover with vented (1 inch vent) plastic wrap while cooking and stir before letting stand.
				2	2 servings	
				3	3 servings	
				4	4 servings	
		2	Carrots	1	1 serving	Wash and clean the carrots. Cut the carrots into even slices and place in the microwave safe bowl. Add 1-4 tbs. of water (1 tbs. per serving). Cover with vented (1 inch vent) plastic wrap while cooking and stir before letting stand.
				2	2 servings	
				3	3 servings	
				4	4 servings	
		3	Green beans	1	1 serving	Wash and clean the green beans. Place the green beans in the microwave safe bowl. Add 1-4 tbs. of water (1 tbs. per serving). Cover with vented (1 inch vent) plastic wrap while cooking and stir before letting stand.
				2	2 servings	
				3	3 servings	
				4	4 servings	
		4	Spinach	1	1 serving	Wash and clean the spinach. Place the spinach in a microwave safe bowl. Add 1-4 tbs. of water (1 tbs. per serving). Cover with vented (1 inch vent) plastic wrap while cooking and stir before letting stand.
				2	2 servings	
				3	3 servings	
4	4 servings					
5	Squash	1	2 servings	Slice the squash in half and remove the seeds. Place the squash cut side down in a microwave safe dish and add ¼ cup of water. Cover with vented (1 inch vent) plastic wrap while cooking and stir before letting stand.		
		2	4 servings			

Using your microwave oven

Category		Food		Amount	Instructions
3	Frozen Vegetables	1	Broccoli	1	1 serving
				2	2 servings
				3	3 servings
				4	4 servings
		2	Carrots	1	1 serving
				2	2 servings
				3	3 servings
				4	4 servings
		3	Corn	1	1 serving
				2	2 servings
				3	3 servings
				4	4 servings
		4	Green beans	1	1 serving
				2	2 servings
				3	3 servings
				4	4 servings
		5	Peas	1	1 serving
				2	2 servings
				3	3 servings
				4	4 servings

Category		Food		Amount	Instructions
4	Meal	1	Oatmeal	1	1 pack
				2	2 packs
		2	Quinoa	1	2 servings
				2	4 servings
		3	Frozen dinner	1	12 oz (340 gram)
				2	16 oz (454 gram)
		4	Frozen breakfast	1	5 oz (142 gram)
				2	8 oz (227 gram)
		5	Brown rice	1	2 servings
				2	4 servings

Category		Food		Amount		Instructions	
4	Meal	6	Whole wheat macaroni	1	2 servings	Add 1 cup of cold water for 1 cup of macaroni. Use a large glass bowl. Cover with vented (1 inch vent) plastic wrap. Carefully remove from the microwave and drain the hot water.	
				2	4 servings		
		7	Bacon, pre-cooked	1	2 slices		Layer 2 paper towels on a microwave safe plate and arrange the bacon on the towels. Do not overlap bacon. Cover with an additional paper towel. Remove the paper towel immediately after cooking.
				2	4 slices		
				3	6 slices		
		5	Melt/Soften	1	Melt butter		1
2	2 sticks (½ lb.)						
2	Soften butter			1	1 stick (¼ lb.)	Remove the butter from the packaging and place on a microwave safe dish.	
				2	2 sticks (½ lb.)		
3	Melt chocolate			1	1 cup	Place the chocolate chips in a microwave safe dish. When the microwave oven beeps, stir well, and then press START to continue. Unless stirred, the chocolate chips will keep their shape even when the heating time is over.	
4	Soften ice cream			1	1 pint	Remove the lid of the carton. Place the carton in the center of the microwave.	
				2	4 pints		

Category		Food		Amount		Instructions
5	Melt/Soften	5	Soften cream cheese	1	1 pack	Unwrap the cream cheese and place on a microwave safe dish.
		6	Soften frozen juice	1	1 pack	Do not place metal juice cans in the microwave. Remove the plastic lid and place in center of microwave. Stir well afterwards.
		7	Melt cheese	1	1 cup	Place the cheese in a microwave safe bowl and cover with wax paper. Stir well afterwards.
		8	Melt caramel	1	10 oz (280 gram)	Place the caramel in a large microwave safe dish. Stir well afterwards.
		9	Melt marshmallows	1	10 oz (280 gram)	Place the marshmallows in a large microwave safe dish. Stir well afterwards.
6	Poultry/Fish	1	Chicken breasts	1	4 servings	Pierce the chicken breasts 3 times with a knife. Place the chicken breasts on the microwave safe dish and cover with plastic wrap. Place the dish on the center of the turntable.
		2	Salmon fillets	1	1 serving	Put the salmon fillets on the microwave safe dish and cover with plastic wrap. Place the dish on the center of the turntable.
				2	2 servings	
		3	White fish fillets	1	1 serving	Put the white fish fillets on the microwave safe dish and cover with plastic wrap. Place the dish on the center of the turntable.
2	2 servings					
4	Fresh prawns	1	1 serving	Place the prawns in the microwave safe dish and cover with plastic wrap. Place the dish on the center of the turntable.		
		2	2 servings			

Using your microwave oven

Reheat

You can reheat foods easily using the Reheat button. You do not need to set either the cooking time or the power level.

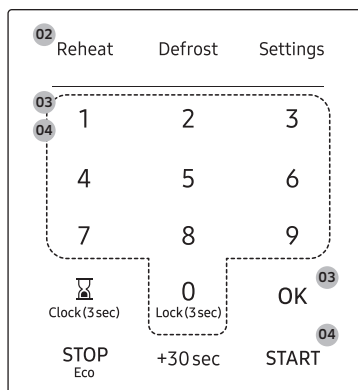

1. Put the food on the tray.
2. Touch **Reheat** button.
3. Select food item by touching **numeric** buttons (1-7) and then touch **OK** button.
4. Select amount by touching **numeric** buttons and then touch **START** button. The microwave oven will automatically operate by pre-programmed time.

Food		Amount		Instructions
1	Pizza	1	2 slices	Place pizza slices on a microwave safe plate with the wide ends of the slices towards the outside edge of the plate. Do not let the slices overlap. Do not cover.
		2	4 slices	
2	Casserole	1	1 serving	Cover the plate with vented (1 inch vent) plastic wrap. Stir the food once before serving.
		2	2 servings	
		3	3 servings	Contents: Casseroles (refrigerated)
		4	4 servings	

Food		Amount		Instructions							
3	Dinner plate	1	1 serving	Use only precooked, refrigerated foods. Cover the plate with vented (1 inch vent) plastic wrap or waxed paper tucked under the plate. Contents: • 3-4 oz. meat, poultry, or fish (up to 6 oz. with bone) • ½ cup starch (potatoes, pasta, rice, etc.) • ½ cup vegetables (about 3-4 oz.)							
		4	Pasta	<table border="1"> <tr> <td>1</td> <td>1 serving</td> <td rowspan="4">Cover the plate with vented (1 inch vent) plastic wrap. Stir the food once before serving. Contents: Pasta (canned spaghetti)</td> </tr> <tr> <td>2</td> <td>2 servings</td> </tr> <tr> <td>3</td> <td>3 servings</td> </tr> <tr> <td>4</td> <td>4 servings</td> </tr> </table>	1	1 serving	Cover the plate with vented (1 inch vent) plastic wrap. Stir the food once before serving. Contents: Pasta (canned spaghetti)	2	2 servings	3	3 servings
1	1 serving	Cover the plate with vented (1 inch vent) plastic wrap. Stir the food once before serving. Contents: Pasta (canned spaghetti)									
2	2 servings										
3	3 servings										
4	4 servings										
5	Soup, cream	1	1 serving	Cover the bowl with vented (1 inch vent) plastic wrap. Stir the soup once before serving.							
		2	2 servings								
		3	3 servings	Contents: Soup (refrigerated)							
		4	4 servings								
6	Soup, broth	1	1 serving	Cover the bowl with vented (1 inch vent) plastic wrap. Stir the soup once before serving.							
		2	2 servings								
		3	3 servings	Contents: Soup (refrigerated)							
		4	4 servings								
7	Beverage	1	½ cup	Use a measuring cup or mug and do not cover. Place the beverage in the oven. After heating, stir well.							
		2	1 cup								
		3	2 cups								

Defrost

To thaw frozen foods, enter the weight of the food, and the microwave automatically sets the defrosting time, power level, and standing time.

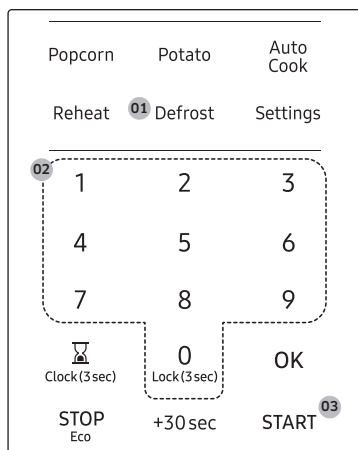

1. Touch the **Defrost** button.
 2. Touch the **numeric** buttons to directly enter the weight of the food. (0.1-6.0 lbs, 100-2700 gr. See the table following)
 3. Touch **START** button.
 4. The oven will beep during the defrosting process. Open the oven door, and turn the food over.
- If you do not turn the food over when the oven beeps, the microwave will continue until the end of cooking time.

Food	Amount	Instructions
Meat	0.1-6.0 lbs. 100-2700 gr	<ul style="list-style-type: none"> Shield the edges with aluminium foil. Turn the meat over when the oven beeps. This program is suitable for lamb, pork, steaks, chops, and ground meat. Let stand, covered with foil for 5-10 minutes.

NOTE

Check the food when you hear the oven signal. After the final stage, small sections may still be icy; let them stand to continue the thawing process. The food is not defrosted until all ice crystals have melted. Shielding roasts and pieces of steak using small pieces of foil prevents the edges from being cooked before the center of the food has defrosted. Use narrow, flat, smooth strips of aluminum foil to cover edges and thinner sections of the food.

Microwave

Your microwave oven allows you to set two different cooking stages, each with its own time length and power level. The power level lets you control the heating intensity from Warm (1) to High (10).

Power levels

The 10 power levels allow you to choose the optimal power level for your cooking needs.

Power Level	Description	Power Level	Description	
1	10	6	60	Simmer
2	20	7	70	Medium high
3	30	8	80	Reheat
4	40	9	90	Sauté
5	50	1,0	100	High

Using your microwave oven

One-stage cooking

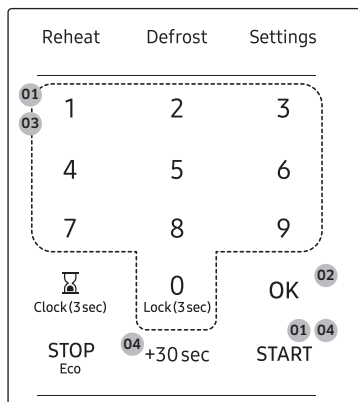

1. In standby mode, touch the **numeric** buttons to set a cooking time. You can enter a time from one second to 99 minutes and 99 seconds. To select a time greater than one minute, enter the seconds too. (For example, to set a cooking time of 20 minutes, enter **2, 0, 0, 0**.) If you do not need to set the power level, just touch the **START** button. The microwave will automatically operate at the High power level.
2. If you want to set the power level to a level other than High, touch the **OK** button.
3. Touch the **numeric** buttons that correspond to the power level you want to use.
4. Touch the **START** button. If you want to add the cooking time, touch **+30 sec** button. You can adjust the cooking time while the microwave oven is operating.

Multi-stage cooking (maximum of 2 stages)

Your oven allows you to set two different cooking stages, each with its own time length and power level. The power level lets you control the heating intensity from Warm to High.

1. Follow steps 1, 2, and 3 from the “One-stage cooking” section.
2. Touch **OK** button to move to the second stage.
3. Follow steps 1, 2, 3, and 4 from the “One-stage cooking” section.

Cookware guide

To cook food in your microwave oven, microwaves must be able to penetrate the food without being reflected or absorbed by the cookware holding the food. Consequently, it is important to choose cookware that both allows microwaves to penetrate food and is microwave-safe. The following lists contain various types of cookware and indicate if and how the cookware should be used in a microwave oven.

Recommended cooking utensils

- **Glass and glass-ceramic bowls and dishes** – Use for heating or cooking.
- **Microwavable plastic wrap** – Use to cover. Leave a small opening for steam to escape and avoid placing it directly on the food.
- **Wax paper** – Use as a cover to prevent spattering.
- **Paper towels and napkins** – Use for short-term heating and covering. They absorb excess moisture and prevent spattering. Do not use recycled paper towels, which may contain metal and can catch fire.
- **Paper plates and cups** – Use for short-term heating at low temperatures. Do not use recycled paper, which may contain metal and can catch fire.
- **Thermometers** – Use only those labeled “Microwave Safe” and follow all directions. Check the food in several places. Conventional thermometers may be used once the food has been removed from the oven.

Limited use items

- **Aluminum foil** – Use narrow strips of foil to prevent overcooking of exposed areas. Using too much foil can damage your oven, so be careful.
- **Ceramic, porcelain, and stoneware** – Use these if they are labeled “Microwave Safe”. If they are not labeled, test them to make sure they can be used safely. Never use dishes with metallic trim.
- **Plastic** – Use only if labeled “Microwave Safe”. Other plastics can melt.
- **Straw, wicker, and wood** – Use only for short-term heating, as they are flammable.

Not recommended

- **Glass jars and bottles** – Regular glass is too thin to be used in a microwave and can shatter.
- **Paper bags** – These are a fire hazard, except for popcorn bags that are designed for microwave use.
- **Styrofoam plates and cups** – These can melt and leave an unhealthy residue on food.
- **Plastic storage and food containers** – Containers such as margarine tubs can melt in the microwave.

Testing utensils

If you are not sure whether a dish is microwave-safe or not, you can perform this test:

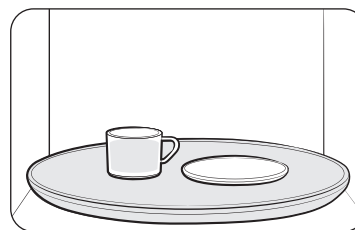

1. Fill a 1 cup glass measuring cup with water and put it inside your oven, next to the dish you want to test.
2. Set the microwave to 1 minute using the **numeric** buttons, and then touch the **START** button. This will heat the glass and dish for one minute at High power.

When the microwave stops, the water should be warm and the dish you are testing should be cool. If the dish is warm, then it is absorbing microwave energy and is not acceptable for use in the microwave.

Cooking guide

Microwave energy actually penetrates food and is attracted to and absorbed by the water, fat, and sugar molecules in the food. The microwaves cause the molecules in the food to move rapidly. The rapid movement of these molecules creates friction and the resulting heat cooks the food.

Cooking techniques

Stirring

Stir foods such as casseroles and vegetables while cooking to distribute heat evenly. Food at the outside of the dish absorbs more energy and heats more quickly, so stir from the outside to the center. The oven will turn off when you open the door to stir your food.

Arrangement

Arrange unevenly shaped foods, such as chicken pieces or chops, with the thicker, meatier parts toward the outside of the turntable where they will receive more microwave energy. To prevent overcooking, place thin or delicate parts toward the center of the turntable.

Shielding

Shield food with narrow strips of aluminum foil to prevent overcooking. Areas that need shielding include poultry wing-tips, the ends of poultry legs, and the corners of square baking dishes. Use only small amounts of aluminum foil. Larger amounts can damage your oven.

Turning

Turn foods over midway through cooking to expose all parts to microwave energy. This is especially important with large items such as roasts.

Standing

Food cooked in the microwave builds up internal heat and continues to cook for a few minutes after the oven stops. Let food stand to complete cooking, especially food such as roasts and whole vegetables. Roasts need this time to complete cooking in the center without overcooking the outer areas. All liquids, such as soup or hot chocolate, should be shaken or stirred when cooking is complete. Let liquids stand a moment before serving. When heating baby food, stir well and test the temperature before serving.

Adding Moisture

Microwave energy is attracted to water molecules. Food that is uneven in moisture content should be covered or allowed to stand so that the heat disperses evenly. Add a small amount of water to dry food to help it cook.

Venting

After covering a dish with plastic wrap, vent the plastic wrap by turning back one corner so excess steam can escape.

General cooking recommendations

- Dense foods, such as potatoes, take longer to heat than lighter foods. Food with a delicate texture should be heated at a low power level to prevent it from becoming tough.
- Altitude and the type of cookware you are using can affect cooking time. When trying a new recipe, use the minimum cooking time and check the food occasionally to prevent overcooking.
- Food with a non-porous skin such as potatoes or hot dogs should be pierced to prevent bursting.
- Frying with oil or fat is not recommended. Fat and oil can suddenly boil over and cause severe burns.
- Some ingredients heat faster than others. For example, the jelly inside a jelly doughnut will be hotter than the dough. Keep this in mind to avoid burns.
- Home canning in the microwave oven is not recommended because all harmful bacteria may not be destroyed by the microwave heating process.
- Although microwaves do not heat the cookware, the heat from the food is often transferred to the cookware. Always use pot holders when removing food from the microwave and instruct children to do the same.
- Making candy in the microwave is not recommended as candy can heat to very high temperatures. Keep this in mind to avoid injury.

Guide for cooking eggs in your microwave

- Never cook eggs in the shell and never warm hard-cooked eggs in the shell. They can explode.
- Always pierce whole eggs to keep them from bursting.
- Cook eggs just until set. They become tough if overcooked.

Guide for cooking vegetables in your microwave

- Vegetables should be washed just before cooking. Often, no extra water is needed. If you are cooking dense vegetables such as cubed potatoes, carrots, or green beans, add about $\frac{1}{4}$ cup water.
- Small vegetables (sliced carrots, peas, lima beans, etc.) will cook faster than larger ones.
- Whole vegetables, such as potatoes, acorn squash, or corn on the cob, should be arranged in a circle on the turntable before cooking. They will cook more evenly if turned over after half the cooking time.
- Always place vegetables like asparagus and broccoli with the stem ends pointing towards the edge of the dish and the tips toward the center.
- When cooking cut vegetables, always cover the dish with a lid or vented microwavable plastic wrap.
- Whole, unpeeled vegetables such as potatoes, squash, eggplant, etc., should have their skin pricked in several spots before cooking to prevent them from bursting.
- For more even cooking, stir or rearrange whole vegetables halfway through the cooking time.
- Generally, the denser the food, the longer the standing time. (Standing time refers to the time necessary for dense, large foods and vegetables to finish cooking after they come out of the oven.) A baked potato can stand on the counter for five minutes before cooking is completed, while a dish of peas can be served immediately.

Cleaning and maintaining your microwave oven

Keeping your microwave oven clean improves its performance, wards off unnecessary repairs, and lengthens its life.

Cleaning the exterior

It's best to clean spills on the outside of your microwave oven as they occur. Use a soft cloth and warm, soapy water. Rinse and dry.

CAUTION

Do not get water into the vents. Never use abrasive products or chemical solvents such as ammonia or alcohol as they can damage the appearance of your microwave.

WARNING

Unplug the microwave plug before cleaning.

Cleaning under your microwave oven

Regularly clean grease and dust from the bottom of your microwave using a solution of warm water and detergent.

Cleaning the control panel

Wipe with a damp cloth and dry thoroughly. Do not use cleaning sprays, large amounts of soap and water, abrasives, or sharp objects on the panel as it is easily damaged.

Cleaning the door and door seals

Always ensure that the door seals are clean and that the door closes properly. Take particular care when cleaning the door seals to ensure that no particles accumulate and prevent the door from closing correctly. Wash the glass door with very mild soap and water. Be sure to use a soft cloth to avoid scratching.

NOTE

If steam accumulates inside or outside the oven door, wipe with a soft cloth. Steam can accumulate when you operate the oven when humidity is high and in no way indicates microwave leakage.

Cleaning the interior

CAUTION

To avoid injury, ensure that the microwave oven has cooled down before cleaning it.

CAUTION

Remove the glass tray from the oven when cleaning the oven or tray. To prevent the tray from breaking, handle it with care and do not put it in water immediately after cooking. Wash the tray carefully in warm sudsy water or in the dishwasher.

Cleaning the turntable and roller rings

Clean the roller rings periodically and wash the turntable as required. The turntable can be washed safely in your dishwasher.

Storing and repairing your microwave oven

If you need to store your microwave oven for a short or extended period of time, choose a dust-free, dry location. Dust and dampness may adversely affect the functionality of the microwave parts.

⚠ WARNING

Do not repair, replace, or service any part of your microwave oven yourself. Allow only a qualified service technician to perform repairs. If the oven is faulty and needs servicing, or you are in doubt about its condition, unplug the oven from the power outlet and contact your nearest service center.

Do not use the oven if the microwave oven is damaged, in particular, if the door or door seals are damaged or the door does not close properly. This can be caused by a broken hinge, a worn out seal or distorted/bent casing.

Do not remove the oven from its casing.

This microwave oven is for home use only and is not intended for commercial use.

Replacing the cooktop/night light

When replacing the cooktop/night light, make sure that you are wearing gloves to avoid injury from the heat of the lamp.

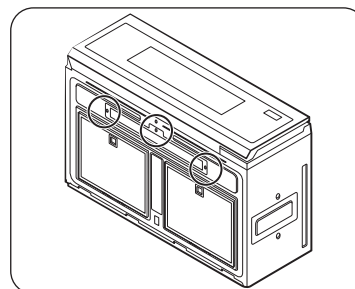

1. Unplug the oven or turn off the power at the main power supply.
2. Remove the screw from the light cover and lower the cover.

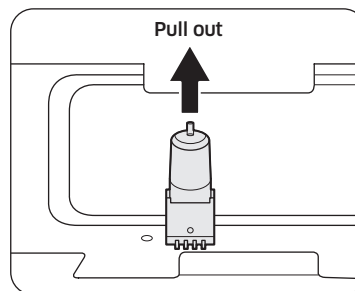

3. Pull out the halogen lamp from the holder and replace it. To assemble halogen lamp, proceed opposite order from above instructions.

📄 NOTE

To purchase a new halogen lamp, visit an authorized Samsung service center or call 1-800-SAMSUNG (726-7864).

Cleaning and maintaining your microwave oven

Replacing the oven light

When replacing the oven light, make sure that you are wearing gloves to avoid injury from the heat of the lamp.

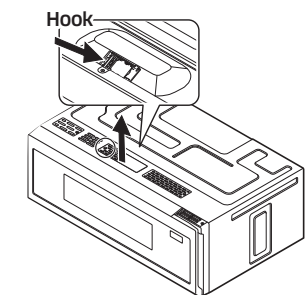

1. Unplug the oven or turn off the power at the main power supply.
2. Remove the vent cover mounting screw and then remove the vent cover.
3. Lift up the holder lamp by pushing the hook slightly.

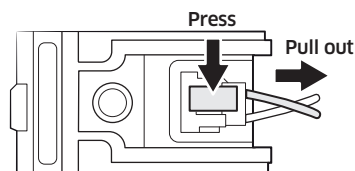

4. Press the hook of connector which is locked to the LED lamp board and pull out the wire connector.

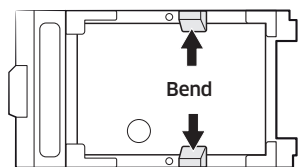

5. Remove LED lamp board by bending hooks which is holding it.
6. Replace the LED lamp board. To assemble LED lamp board, proceed opposite order from above instructions.
7. Plug the oven in or turn on the power at the main power supply. Set the clock again.

NOTE

To purchase a new LED lamp board, visit an authorized Samsung service center or call 1-800-SAMSUNG (726-7864).

Cleaning the grease filter

Your microwave oven has reusable grease filter. The grease filter should be removed and cleaned at least once a month or as required.

To order a new grease filter, contact Samsung Parts at 1-800-627-4368 or your Samsung dealer. You can also order online at www.samsungparts.com.

WARNING

To avoid the risk of personal injury or property damage, do not operate the oven hood without the filter in place.

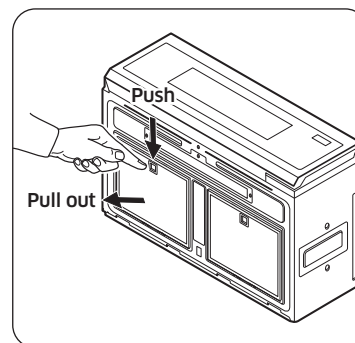

1. To remove the filter, push the handle of the grease filter.
2. Pull the grease filter out of the microwave oven.

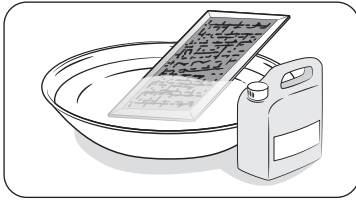

3. Soak the grease filter in hot water mixed with a mild detergent. Rinse well and shake to dry. If necessary, brush the filter lightly to remove embedded dirt.

⚠ WARNING

Do not use ammonia or put the grease filter in the microwave oven to dry. The aluminum will darken.

4. To re-insert the filter into the microwave oven, slide the filter into the frame slot, and then push it inside.

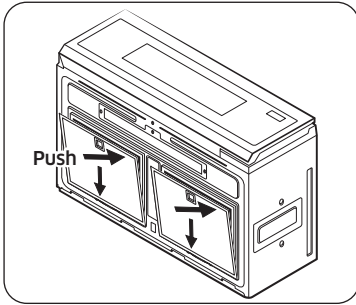

Replacing the charcoal filter

The charcoal filter should be replaced every 6 to 12 months and more often if necessary. If the filter is not replaced periodically, the powder may fall off. The charcoal filter cannot be cleaned. To order a new charcoal filter, contact the Samsung Parts at 1-800-627-4368 or your Samsung dealer. You can also order online at www.samsungparts.com

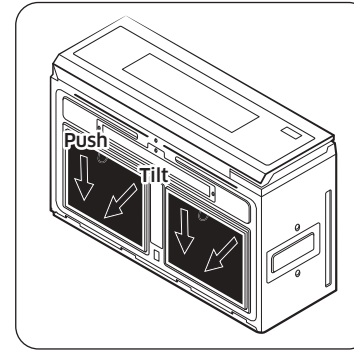

1. Unplug the oven or turn off the power at the main power supply.
2. Remove the grease filter. (Check the instructions on 'Cleaning the grease filter')
3. Push the charcoal filter backwards by using handle of it and then tilt it.
4. Pull the filter out to remove it.
5. Slide a new charcoal filter into place. Proceed opposite order from above instructions.
6. Insert grease filter. Plug the oven in or turn on the power at the main power supply. Set the clock again.

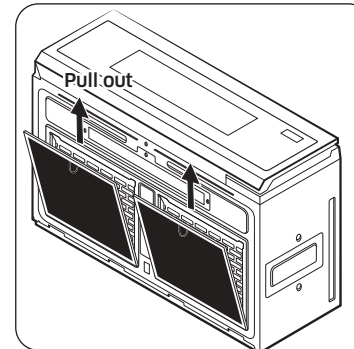

Troubleshooting

Check points

If you encounter a problem with your oven, first check the tables starting below and try the recommendations. If a problem persists, or if an information code keeps appearing on the display, contact a local Samsung service center.

Problem	Cause	Action
General		
The buttons cannot be touched properly.	Foreign matter may be caught between the buttons.	Remove the foreign matter and try again.
	For touch models: Moisture is on the exterior.	Wipe the moisture from the exterior.
	The Child Lock is activated.	Deactivate the Child Lock.
The time is not displayed.	Power is not supplied.	Make sure power is supplied. Confirm the microwave is plugged in. Check your fuses or circuit breakers.
	The Eco (power-saving) function is set.	Turn off the Eco function.
The oven does not work.	Power is not supplied.	Make sure power is supplied. Confirm the microwave is plugged in. Check your fuses or circuit breakers.
	The door is open.	Close the door and try again.
	The door open safety mechanisms are covered by foreign matter.	Remove the foreign matter and try again.

Problem	Cause	Action
The oven stops while in operation.	The user has opened the door to turn food over.	After turning over the food, touch the START button again to start operation.
The power turns off during operation.	The oven has been cooking for an extended period of time.	After the oven has cooked for an extended period of time, let the oven cool.
	The cooling fan is not working.	Listen for the sound of the cooling fan.
	Trying to operate the oven without food inside.	Put food in the oven.
	There is not enough ventilation space around the oven.	There are intake/exhaust outlets on the front and rear of the oven for ventilation. Check the installation guide and make sure that the microwave is far enough away from walls and cabinets for proper ventilation.
There is no power to the oven.	Several appliances or devices are plugged into the same outlet.	Unplug all other appliances or devices from the outlet.
	Power is not supplied.	Make sure power is supplied. Confirm the microwave is plugged in. Check your fuses or circuit breakers.

Problem	Cause	Action
There is a popping sound during operation, and the oven doesn't work.	Cooking food in a sealed container or using a container with a tight lid.	Do not cook food in sealed containers or in containers with tight lids. Expanding steam from the cooking food can cause the containers to burst or the lids to pop off.
The oven exterior gets too hot during operation.	There is not enough ventilation space around the oven.	There are intake/exhaust outlets on the front and rear of the oven for ventilation. Check the installation guide and make sure that the microwave is far enough away from walls and cabinets for proper ventilation.
	Objects are on top of the oven.	Remove all objects on the top of the oven.
The door cannot be opened properly.	Food residue is stuck between the door and oven interior.	Clean the oven and then open the door.

Problem	Cause	Action
The oven does not heat.	The oven may not work if too much food is being cooked or improper cookware is being used.	To test the oven, put one cup of water in a microwave-safe container, put the container in the oven, and then run the microwave for 1-2 minutes to check whether the water is heated. If the water is heated, reduce the amount of food and start the function again. Use a cooking container with a flat bottom.
Heating is weak or slow.	The oven may not work if too much food is being cooked or improper cookware is being used.	To test the oven, put one cup of water in a microwave-safe container, put the container in the oven, and then run the microwave for 1-2 minutes to check whether the water is heated. If the water is heated, reduce the amount of food and start the function again. Use a cooking container with a flat bottom.

Troubleshooting

Problem	Cause	Action
The warm function does not work.	The oven may not work if too much food is being warmed or improper cookware is being used.	To test the oven, put one cup of water in a microwave-safe container, put the container in the oven, and then run the microwave for 1-2 minutes to check whether the water is heated. If the water is heated, reduce the amount of food and start the function again. Use a cooking container with a flat bottom.
The thaw function does not work.	The oven may not work if too much food is being thawed or improper cookware is being used.	To test the oven, put one cup of water in a microwave-safe container, put the container in the oven, and then run the microwave for 1-2 minutes to check whether the water is heated. If the water is heated, reduce the amount of food and start the function again. Use a cooking container with a flat bottom.

Problem	Cause	Action
The interior light is dim or does not turn on.	The door has been left open for a long time.	The interior light may automatically turn off when the Eco function operates. Close and reopen the door or touch the STOP button.
	The interior light is covered by foreign matter.	Clean the inside of the oven and check again.
A beeping sound occurs during cooking.	If the Auto Cook function is being used, this beeping sound means it's time to turn over the food.	After turning over the food, touch the START button again to restart operation.
The oven is not level.	The oven is installed on an uneven surface.	Make sure the oven is installed on flat, stable surface.
There are sparks during cooking.	Metal containers are used during cooking or thawing.	Do not use metal containers.
When power is connected, the oven immediately starts to work.	The door is not properly closed.	Close the door and check again.
There is electricity coming from the oven.	The power source or power outlet is not properly grounded.	Make sure the power source and power outlet are properly grounded.

Problem	Cause	Action
There is water dripping.	Water or steam may be generated by the cooking or defrosting process, depending on the food. This is not an oven malfunction.	Let the oven cool and then wipe with a dry dish towel.
There is steam coming through a crack in the door.	Water or steam may be generated by the cooking or defrosting process, depending on the food. This is not an oven malfunction.	Let the oven cool and then wipe with a dry dish towel.
There is water left in the oven.	Water or steam may be generated by the cooking or defrosting process, depending on the food. This is not an oven malfunction.	Let the oven cool and then wipe with a dry dish towel.
The brightness inside the oven varies.	Changes in brightness reflect changes in power output. Power output changes depending on the functions in use.	Power output changes during cooking are not malfunctions.
Cooking is finished, but the cooling fan is still running.	To ventilate the oven, the cooling fan continues to run for about 3 minutes after cooking is complete.	This is not an oven malfunction.
Touching the START button operates the oven.	This happens when the oven is not operating.	The microwave oven is designed to start operating when you touch the START button if it was not operating.

Problem	Cause	Action
Turntable		
While turning, the turntable comes out of place or stops turning.	There is no roller ring, or the roller ring is not properly in place.	Install the roller ring properly and then try again.
The turn table drags while turning.	The roller ring is not properly in place, there is too much food, or the container is too large and touches the inside of the microwave.	Install the roller ring properly. Adjust the amount of food. Do not use containers that are too large.
The turn table rattles while turning and is noisy.	Food residue is stuck to the bottom of the oven.	Remove any food residue stuck to the bottom of the oven.

Troubleshooting

Information codes

If the microwave oven fails to operate, you may see an information code on the display. Check the table below for the code, and then follow the directions.

Code	Description	Action
C-10	The GAS sensor is open.	Unplug the power cord of the oven, and then contact a local Samsung service center.
	The GAS sensor is shorted.	
C-F0	The microwave has sensed an internal communications failure.	Unplug the power cord of the oven, and then contact a local Samsung service center.
C-F1	Only occurs when EEPROM Read or Write is not working.	Unplug the power cord of the oven, and contact a local SAMSUNG Customer Care Center.
C-F2	A touch button has malfunctioned.	Touch STOP , and then try the button again.
C-d0	Control buttons are touched over 10 seconds.	Clean the keys and check if there is water on the surface around key. If it appears again, turn off the microwave oven, let it sit for more than 30 seconds, and then try setting again. If this code re-appears, call your local SAMSUNG Customer Care Center.

Appendix

Specifications

Model	ME11A7510D*/AA	ME11A7510D*/AC
Oven Cavity	1.1 cu ft	
Controls	10 power level, including Defrost	
Timer	99 minutes, 99 seconds	
Power Source	120 VAC, 60 Hz	
Power Consumption	1650 Watt Microwave	1500 Watt Microwave
Microwave Power Output	1100 Watts	1000 Watts
Cook Top Light	Halogen lamp (2 EA)	
Oven Light	LED lamp	
Oven Cavity Dimensions (inches)	18 ½" (W) X 6 ⅙" (H) X 14 ⅙" (D)	
Outside Dimensions (inches)	29 ⅞" (W) X 10 ¾" (H) X 19 ⅞" (D)	
Shipping Dimensions (inches)	33 ¼" (W) X 15 ⅞" (H) X 22 ⅞" (D)	
Net/Shipping Weight	56.7 lbs. / 63.1 lbs. (25.7 kg / 28.6 kg)	

Warranty (USA)

Samsung over-the-range (OTR) microwave oven

LIMITED WARRANTY TO ORIGINAL PURCHASER WITH PROOF OF PURCHASE

This SAMSUNG brand product, as supplied and distributed by SAMSUNG ELECTRONICS AMERICA, INC. (SAMSUNG) and delivered new, in the original carton to the original consumer purchaser, is warranted by SAMSUNG against manufacturing defects in materials or workmanship for the limited warranty period, starting from the date of original purchase, of:

One (1) Year Parts and Labor

Ten (10) Years Magnetron Part (Part Only)

This limited warranty is valid only on products purchased and used in the United States that have been installed, operated, and maintained according to the instructions attached to or furnished with the product. To receive warranty service, the purchaser must contact SAMSUNG at the address or phone number provided below for problem determination and service procedures. Warranty service can only be performed by a SAMSUNG authorized service center. The original dated bill of sale must be presented upon request as proof of purchase to SAMSUNG or SAMSUNG's authorized service center to receive warranty service.

SAMSUNG will provide in-home service within the contiguous United States during the warranty period at no charge, subject to availability of SAMSUNG authorized servicers within the customer's geographic area. If in-home service is not available, SAMSUNG may elect, at its option, to provide transportation of the product to and from an authorized service center. If the product is located in an area where service by a SAMSUNG authorized servicer is not available, you may be responsible for a trip charge or required to bring the product to a SAMSUNG authorized service center for service.

To receive in-home service, product must be unobstructed and accessible to the service agent.

During the applicable warranty period, a product will be repaired, replaced, or the purchase price refunded, at the sole option of SAMSUNG. SAMSUNG may use new or reconditioned parts in repairing a product, or replace the product with a new or reconditioned product. Replacement parts and products are warranted for the remaining portion of the original product's warranty or ninety (90) days, whichever is longer. All replaced parts and products are the property of SAMSUNG and you must return them to SAMSUNG.

This limited warranty covers manufacturing defects in materials or workmanship encountered in normal household, noncommercial use of this product and shall not cover the following: damage that occurs in shipment, delivery, installation, and uses for which this product was not intended; damage caused by unauthorized modification or alteration of the product; product where the original factory serial numbers have been removed, defaced, changed in any way, or cannot be readily determined; cosmetic damage including scratches, dents, chips, and other damage to the product's finishes; damage caused by abuse, misuse, overheating due to overcooking, glass tray or turntable, pest infestations, accident, fire, floods, or other acts of nature or God; damage caused by use of equipment, utilities, services, parts, supplies, accessories, applications, installations, repairs, external wiring or connectors not supplied or authorized by SAMSUNG; damage caused by incorrect electrical line current, voltage, fluctuations and surges; damage caused by failure to operate and maintain the product according to instructions; in-home instruction on how to use your product; service to correct installation not in accordance with electrical or plumbing codes or correction of household electrical or plumbing (i.e., house wiring, fuses, or water inlet hoses); and reduced magnetron power output related to normal aging.

The cost of repair or replacement under these excluded circumstances shall be the customer's responsibility.

Visits by an authorized servicer to explain product functions, maintenance or installation are not covered by this limited warranty. Please contact SAMSUNG at the number below for assistance with any of these issues.

Warranty (USA)

Samsung will charge a repair fee for replacing an accessory or repairing cosmetic damage if the damage to the unit and/or damage to or loss of the accessory was caused by the customer. Items this covers include:

- Dented, scratched, or broken door, handle, out-panel, or control panel
- Broken or lost tray, guide roller, coupler, filter, or wire rack

Parts that SAMSUNG has determined can be replaced by the user may be sent to the customer for installation. In SAMSUNG's discretion, an authorized servicer can be dispatched to perform such installation.

EXCLUSION OF IMPLIED WARRANTIES

IMPLIED WARRANTIES, INCLUDING THE IMPLIED WARRANTIES OF MERCHANTABILITY OR FITNESS FOR A PARTICULAR PURPOSE, ARE LIMITED TO ONE YEAR OR THE SHORTEST PERIOD ALLOWED BY LAW. Some states do not allow limitations on how long an implied warranty lasts, so the above limitations or exclusions may not apply to you. This warranty gives you specific rights, and you may also have other rights, which vary from state to state.

LIMITATION OF REMEDIES

YOUR SOLE AND EXCLUSIVE REMEDY IS PRODUCT REPAIR, PRODUCT REPLACEMENT, OR REFUND OF THE PURCHASE PRICE AT SAMSUNG'S OPTION, AS PROVIDED IN THIS LIMITED WARRANTY. SAMSUNG SHALL NOT BE LIABLE FOR SPECIAL, INCIDENTAL OR CONSEQUENTIAL DAMAGES, INCLUDING BUT NOT LIMITED TO TIME WAY FROM WORK, HOTELS AND/OR RESTAURANT MEALS, REMODELING EXPENSES, LOSS OF REVENUE OR PROFITS, FAILURE TO REALIZE SAVINGS OR OTHER BENEFITS REGARDLESS OF THE LEGAL THEORY ON WHICH THE CLAIM IS BASED, AND EVEN IF SAMSUNG HAS BEEN ADVISED OF THE POSSIBILITY OF SUCH DAMAGES. Some states do not allow exclusion or limitation of incidental or consequential damages, so the above limitations or exclusions may not apply to you. This warranty gives you specific rights, and you may also have other rights, which vary from state to state.

SAMSUNG does not warrant uninterrupted or error-free operation of the product. No warranty or guarantee given by any other person, firm, or corporation with respect to this product shall be binding on SAMSUNG.

To obtain warranty service, please contact SAMSUNG at:
Samsung Electronics America, Inc.
85 Challenger Road
Ridgefield Park, NJ 07660

1-800-SAMSUNG (726-7864) and www.samsung.com/us/support

Warranty (CANADA)

Samsung over-the-range (OTR) microwave oven

Limited warranty to original purchaser

This SAMSUNG brand product, as supplied and distributed by Samsung Electronics Canada, Inc. (SAMSUNG) and delivered new, in the original carton to the original consumer purchaser, is warranted by SAMSUNG against manufacturing defects in materials and workmanship for a limited warranty period of:

ONE (1) YEAR PARTS AND LABOR, FIVE (5) YEARS PARTS WARRANTY FOR MAGNETRON

Samsung will charge a repair fee for replacing an accessory or repairing a cosmetic defect if the damage to the unit and/or damage to or loss of the accessory was caused by the customer. Items this stipulation covers include:

- A Dented, Scratched, or Broken Door, Handle, Out-Panel, or Control Panel
- A Broken or missing Tray, Guide Roller, Coupler, Filter, or Wire Rack

User Replaceable Parts may be sent to the customer for unit repair. If necessary, a Service Engineer can be dispatched to perform service.

This limited warranty begins on the original date of purchase, and is valid only on products purchased and used in the United States. To receive warranty service, the purchaser must contact SAMSUNG for problem determination and service procedures. Warranty service can only be performed by a SAMSUNG authorized service center. The original dated bill of sale must be presented upon request as proof of purchase to SAMSUNG or SAMSUNG's authorized service center.

SAMSUNG will repair this product or replace it if cannot repair it, at our option and at no charge as stipulated herein, with new or reconditioned parts or products if found to be defective during the limited warranty period specified above. All replaced parts and products become the property of SAMSUNG and must be returned to SAMSUNG. Replacement parts and products assume the remaining original warranty, or ninety (90) days, whichever is longer.

In-home service will be provided during the warranty labor period subject to availability within the contiguous United States. In-home service is not available in all areas. To receive in-home service, the product must be unobstructed and accessible to service personnel. If during in-home service repair can not be completed, it may be necessary to remove, repair and return the product. If in-home service is unavailable, SAMSUNG may elect, at our option, to provide for transportation of our choice to and from a SAMSUNG authorized service center. Otherwise, transportation to and from the SAMSUNG authorized service center is the responsibility of the purchaser.

This limited warranty covers manufacturing defects in materials and workmanship encountered in normal, noncommercial use of this product and shall not apply to the following, including, but not limited to: damage which occurs in shipment; delivery and installation; applications and uses for which this product was not intended; altered product or serial numbers; cosmetic damage or exterior finish; accidents, abuse, neglect, fire, water, lightning or other acts of nature; use of products, equipment, systems, utilities, services, parts, supplies, accessories, applications, installations, repairs, external wiring or connectors not supplied or authorized by SAMSUNG which damage this product or result in service problems; incorrect electrical line voltage, fluctuations and surges; customer adjustments and failure to follow operating instructions, cleaning, maintenance and environmental instructions that are covered and prescribed in the instruction book; problems caused by pest infestations, and overheating or overcooking by user; glass tray or turntable; reduced magnetron power output related to normal aging. SAMSUNG does not warrant uninterrupted or error-free operation of the product.

Warranty (CANADA)

Memo

THERE ARE NO EXPRESS WARRANTIES OTHER THAN THOSE LISTED AND DESCRIBED ABOVE, AND NO WARRANTIES WHETHER EXPRESS OR IMPLIED, INCLUDING, BUT NOT LIMITED TO, ANY IMPLIED WARRANTIES OF MERCHANTABILITY OR FITNESS FOR A PARTICULAR PURPOSE, SHALL APPLY AFTER THE EXPRESS WARRANTY PERIODS STATED ABOVE, AND NO OTHER EXPRESS WARRANTY OR GUARANTY GIVEN BY ANY PERSON, FIRM OR CORPORATION WITH RESPECT TO THIS PRODUCT SHALL BE BINDING ON SAMSUNG. SAMSUNG SHALL NOT BE LIABLE FOR LOSS OF REVENUE OR PROFITS, FAILURE TO REALIZE SAVINGS OR OTHER BENEFITS, OR ANY OTHER SPECIAL, INCIDENTAL OR CONSEQUENTIAL DAMAGES CAUSED BY THE USE, MISUSE OR INABILITY TO USE THIS PRODUCT, REGARDLESS OF THE LEGAL THEORY ON WHICH THE CLAIM IS BASED, AND EVEN IF SAMSUNG HAS BEEN ADVISED OF THE POSSIBILITY OF SUCH DAMAGES. NOR SHALL RECOVERY OF ANY KIND AGAINST SAMSUNG BE GREATER IN AMOUNT THAN THE PURCHASE PRICE OF THE PRODUCT SOLD BY SAMSUNG AND CAUSING THE ALLEGED DAMAGE. WITHOUT LIMITING THE FOREGOING, PURCHASER ASSUMES ALL RISK AND LIABILITY FOR LOSS, DAMAGE OR INJURY TO PURCHASER AND PURCHASER'S PROPERTY AND TO OTHERS AND THEIR PROPERTY ARISING OUT OF THE USE, MISUSE OR INABILITY TO USE THIS PRODUCT SOLD BY SAMSUNG NOT CAUSED DIRECTLY BY THE NEGLIGENCE OF SAMSUNG. THIS LIMITED WARRANTY SHALL NOT EXTEND TO ANYONE OTHER THAN THE ORIGINAL PURCHASER OF THIS PRODUCT, IS NONTRANSFERABLE AND STATES YOUR EXCLUSIVE REMEDY.

Some states do not allow limitations on how long an implied warranty lasts, or the exclusion or limitation of incidental or consequential damages, so the above limitations or exclusions may not apply to you. This warranty gives you specific legal rights, and you may also have other rights which vary from state to state.

To obtain warranty service, please contact SAMSUNG at:

1-800-SAMSUNG (726-7864) or www.samsung.com/ca/support (English)

www.samsung.com/ca_fr/support (French)

Memo



Scan this with your smartphone

Scan the QR code* or visit
www.samsung.com/spsn
to view our helpful
How-to Videos and Live Shows

* Requires reader to be installed on your
smartphone

Please be advised that the Samsung warranty does NOT cover service calls to explain product operation, correct improper installation, or perform normal cleaning or maintenance.

QUESTIONS OR COMMENTS?

COUNTRY	CALL	OR VISIT US ONLINE AT
U.S.A Consumer Electronics	1-800-SAMSUNG (726-7864)	www.samsung.com/us/support
CANADA	1-800-SAMSUNG (726-7864)	www.samsung.com/ca/support (English) www.samsung.com/ca_fr/support (French)



Horno de microondas

Manual del usuario

ME11A7510D*



SAMSUNG

Contenido

Instrucciones de seguridad importantes	3
--	---

Configuración de su nuevo horno de microondas 10

Control de las piezas	10
Instalación de su horno de microondas	11
Acerca del panel de control	11
Establecer la hora	12
Configuración del sistema	12
Control inteligente	13
Control por voz	14
Conectividad automática	14

Uso del horno de microondas 15

Turntable (On/Off) (Activar/Desactivar plato giratorio)	15
Cronómetro	15
Seguro para niños	15
Botón Stop (Detener)	15
Modo Eco	15
+30 sec (+30 s)	16
Lámpara de la cubierta (alta/baja/apagada)	16
Ventilador (Potencial/alto/medio/bajo/apagado)	16
Popcorn (Palomitas de maíz)	17
Potato (Papas)	17
Cocción automática	18
Reheat (Recalentar)	21
Defrost (Descongelar)	22
Microondas	23
Niveles de potencia	23
Cocción en una sola etapa	23
Cocción multietapas (Máximo de 2 etapas)	23

Guía de utensilios de cocina 24

Utensilios de cocción recomendados	24
Elementos de uso limitado	24
No recomendado	24
Utensilios de prueba	25

Guía de cocción 25

Técnicas de cocción	25
Recomendaciones generales de cocción	26
Guía para cocinar huevos en el microondas	26
Guía para cocinar verduras en el microondas	27

Limpieza y mantenimiento de su horno de microondas 27

Limpieza del exterior	27
Limpieza debajo de su horno de microondas	27
Limpieza del panel de control	27
Limpieza de la puerta y las trabas de la misma	28
Limpieza del interior	28
Limpieza del anillo y el plato giratorio	28
Almacenamiento y reparación de su horno de microondas	28
Reemplazo de la luz de la cubierta/luz de noche	29
Reemplazo de la luz del horno	29
Limpieza del filtro de grasa	30
Reemplazo del filtro de carbón	31

Resolución de problemas 31

Puntos de verificación	31
Códigos de información	35

Apéndice 36

Especificaciones	36
------------------	----

Garantía limitada (EE. UU.) 36

Garantía (CANADÁ) 38

Instrucciones de seguridad importantes

Felicitaciones por haber adquirido su nuevo horno de microondas Samsung. Este manual contiene información importante acerca de la instalación, el uso y el cuidado de su electrodoméstico. Lea detenidamente el manual y podrá así aprovechar todas las ventajas y las funciones del horno de microondas.

LO QUE NECESITA SABER SOBRE LAS INSTRUCCIONES DE SEGURIDAD

Las advertencias y las instrucciones de seguridad importantes de este manual no cubren todos los problemas y situaciones que podrían ocurrir. Es su responsabilidad usar el sentido común, ser precavido y cuidadoso al instalar, mantener y manejar su horno de microondas.

PRECAUCIONES PARA EVITAR LA POSIBLE EXPOSICIÓN A ENERGÍA DE MICROONDAS EXCESIVA

- A. No intente hacer funcionar este horno con la puerta abierta dado que el funcionamiento con la puerta abierta puede dar como resultado una exposición nociva a energía de microondas. Es importante no forzar ni modificar las trabas de seguridad.
- B. No coloque ningún objeto entre la parte delantera del horno y la puerta ni deje que se acumule suciedad o residuos de limpiadores en la superficie de sellado.
- C. No haga funcionar el horno si está dañado. Es de especial importancia que la puerta del horno cierre correctamente y que no haya daños en:
 1. La puerta (doblada),
 2. Las bisagras y los pestillos (rotos o sueltos),
 3. Las juntas de la puerta y la superficie de sellado.
- D. Este horno no debe ser ajustado ni reparado por nadie excepto por personal del servicio técnico adecuadamente calificado.

SÍMBOLOS Y PRECAUCIONES DE SEGURIDAD IMPORTANTES

Significado de iconos y símbolos en este manual del usuario:

ADVERTENCIA

Prácticas peligrosas o inseguras que pueden provocar **lesiones personales graves o la muerte.**

PRECAUCIÓN

Prácticas peligrosas o inseguras que pueden provocar **lesiones personales leves o daños a la propiedad.**

PRECAUCIÓN

Para reducir el riesgo de incendio, explosión, descarga eléctrica o lesiones personales cuando utilice el horno de microondas, siga estas instrucciones básicas de seguridad.



NO intentar.



NO desensamblar.



NO tocar.



Siga las instrucciones explícitamente.



Desenchufe la alimentación eléctrica del tomacorriente de la pared.



Asegúrese de que la máquina tenga buena conexión a tierra para evitar descargas eléctricas.



Comuníquese con el centro de servicio técnico para obtener ayuda.



Nota

Estas señales de advertencia se incluyen para evitar lesiones a usted y a otras personas. Sígalas explícitamente. Una vez que haya leído esta sección, consérvela en un lugar seguro para consultas futuras.

DECLARACIÓN DE LA FCC

ADVERTENCIA

Este dispositivo cumple con la parte 18 de las reglas de la FCC.

CONSERVE ESTAS INSTRUCCIONES

Instrucciones de seguridad importantes

CALIFORNIA PROPOSICIÓN 65 ADVERTENCIA (SOLO PARA EE. UU.)

ADVERTENCIA : Este producto contiene sustancias químicas reconocidas en el estado de California como causantes de cáncer y defectos de nacimiento u otros daños reproductivos. Al usar cualquier electrodoméstico, se deben seguir las precauciones básicas de seguridad, incluidas las siguientes:

⚠️ ADVERTENCIA

Cáncer y Daño Reproductivo - www.P65Warnings.ca.gov

⚠️ ADVERTENCIA

Para reducir el riesgo de quemaduras, descargas eléctricas, incendios, lesiones personales o exposición a energía de microondas excesiva:

1. Lea todas las instrucciones de seguridad antes de usar este electrodoméstico.
2. Lea y siga **PRECAUCIONES PARA EVITAR LA POSIBLE EXPOSICIÓN A ENERGÍA DE MICROONDAS EXCESIVA** en la página 3.
3. Este artefacto debe conectarse a tierra. Conéctelo solo a los tomacorrientes adecuadamente conectados a tierra. Consulte las **Instrucciones de conexión a tierra en la página 5** importantes de este manual.
4. Instale o coloque este electrodoméstico solo de acuerdo con las instrucciones de instalación proporcionadas.
5. Algunos productos tales como los huevos enteros y los recipientes sellados (por ejemplo, frascos de vidrio cerrados) pueden explotar si se los calienta rápidamente. Nunca los caliente en un horno de microondas.
6. Utilice este electrodoméstico solo para el uso que fue destinado como se describe en el manual. No utilice vapores ni productos químicos corrosivos en el interior o en el exterior de este electrodoméstico. Este tipo de horno está específicamente diseñado para calentar, cocinar o secar alimentos. No está diseñado para uso industrial o de laboratorio.
7. Al igual que con cualquier electrodoméstico, se requiere de supervisión cuando es utilizado por niños. Mantenga a los niños alejados de la puerta cuando la abra o la cierre ya que podría golpearlos o pillarles los dedos.

CONSERVE ESTAS INSTRUCCIONES

- Los contenidos calientes pueden causar quemaduras graves. no permita que los niños utilicen el microondas.
8. No haga funcionar este electrodoméstico si tiene un cable o enchufe dañado, si no funciona correctamente o si fue dañado o se cayó.
 9. Este electrodoméstico debe ser reparado solo por personal técnico calificado. Comuníquese con la oficina del servicio técnico autorizado más cercana para que examinen, reparen o ajusten el equipo.
 10. No tape ni bloquee ninguna de las aberturas del electrodoméstico.
 11. No altere ni haga ajustes ni reparaciones en la puerta.
 12. No almacene este electrodoméstico al aire libre. No utilice este producto cerca del agua, por ejemplo, cerca del fregadero de la cocina, en un sótano húmedo, cerca de una piscina o en lugares similares.
 13. No sumerja el cable ni el enchufe en agua.
 14. Mantenga el cable alejado de superficies calientes. (incluso la parte posterior del horno).
 15. No permita que el cable cuelgue del borde de una mesa o mesada.
 16. Cuando limpie las superficies de la puerta y del horno que se ensamblan al cerrar la puerta, utilice solo jabones o detergentes suaves, no abrasivos, aplicados con una esponja o paño suave. Desenchúfelo antes de limpiarlo.
 17. Para reducir el riesgo de incendio en el interior del horno:
 - a. No cocine los alimentos en exceso. Preste atención al electrodoméstico cuando coloque en su interior papel, plástico u otros materiales combustibles para facilitar la cocción.
 - b. Retire las ataduras de alambre de las bolsas de papel o plástico antes de colocar las bolsas en el horno.
 - c. Si los materiales en el interior del horno se prenden fuego, mantenga la puerta cerrada, apague el horno y desconecte el cable de alimentación o corte la alimentación en el panel del disyuntor o fusible. Si abre la puerta, el fuego puede expandirse.
 - d. No utilice el interior para almacenar alimentos u objetos. No deje productos de papel, utensilios de cocina ni alimentos en el interior cuando no utiliza el horno.
 18. Los líquidos tales como agua, leche, café o té pueden recalentarse más allá del punto de ebullición sin que se note que están hirviendo. No siempre se verán las burbujas o el hervor cuando se retira el recipiente del horno de microondas. **ESTO PUEDE HACER QUE LOS LÍQUIDOS MUY CALIENTES SE DERRAMEN REPENTINAMENTE CUANDO SE MUEVE EL RECIPIENTE O SE COLOCA UNA CUCHARA U OTRO UTENSILIO EN EL LÍQUIDO.** Para reducir el riesgo de lesiones:

- a. No caliente demasiado los líquidos.
 - b. Revuelva el líquido antes y durante la etapa de calentamiento.
 - c. No utilice recipientes con lados rectos y cuellos estrechos.
 - d. Después de calentar, deje reposar el recipiente en el horno de microondas durante un tiempo breve antes de sacarlo.
 - e. Tenga sumo cuidado cuando introduce una cuchara u otro utensilio en el recipiente.
19. Los alimentos o utensilios de metal de mayor tamaño al normal no deben colocarse en el microondas dado que pueden provocar un incendio o descarga eléctrica.
 20. No limpie el microondas con paños para fregar de metal. Puede desprenderse un trozo de metal del paño, entrar en contacto con las piezas eléctricas y provocar una descarga.
 21. No coloque productos de papel en el horno cuando se encuentre en modo tostadora.
 22. No almacene ningún material, distinto de los accesorios recomendados por el fabricante, en este horno cuando no se lo utiliza.
 23. No cubra los estantes ni ninguna otra parte del horno con papel de aluminio. Si lo hace, el horno podría sobrecalentarse.

PRECAUCIÓN

1. Limpie las campanas de ventilación con frecuencia: no se debe acumular grasa en la campana del filtro.
2. Cuando flambee alimentos debajo de la campana, encienda el ventilador.
3. Tenga cuidado al limpiar el filtro de la campana de ventilación. Los agentes de limpieza corrosivos tales como los limpiadores de horno a base de lejía pueden dañar el filtro.

INSTRUCCIONES DE CONEXIÓN A TIERRA

Este artefacto debe conectarse a tierra. En caso de cortocircuito, la conexión a tierra reduce el riesgo de descarga eléctrica ya que ofrece un cable de escape para la corriente eléctrica. Este electrodoméstico está equipado con un cable que incluye un cable y un enchufe de conexión a tierra. El enchufe debe conectarse a un tomacorriente que esté correctamente instalado y conectado a tierra.

ADVERTENCIA

El uso inadecuado del enchufe de conexión a tierra puede provocar un riesgo de descarga eléctrica.

- Enchúfelo a un tomacorriente de 3 clavijas conectado a tierra. No retire el tercer pin (a tierra). No utilice un adaptador ni altere de otro modo la función de seguridad del enchufe con conexión a tierra.
- Consulte a un electricista o técnico calificado si no entiende las instrucciones de conexión a tierra o si no está seguro de si el electrodoméstico está bien conectado a tierra.
- No recomendamos utilizar un cable prolongador con este electrodoméstico. Si el cable de alimentación es demasiado corto, llame a un electricista calificado o a un técnico autorizado para que instale un tomacorriente cerca del electrodoméstico. No obstante, si es necesario utilizar un cable prolongador, lea la sección "Uso de cables prolongadores" que se describe abajo y siga lo que allí se indica.

USO DE LOS CABLES PROLONGADORES

Se suministra un cable de alimentación corto para reducir el riesgo de enredarse o tropezar con un cable más largo y caerse. Los juegos de cables más largos o cables prolongadores se encuentran disponibles y puede utilizarlos con cuidado. Si utiliza un cable largo o un cable prolongador:

1. La especificación eléctrica marcada del juego de cables o cable prolongador debe ser como mínimo igual a la especificación eléctrica del electrodoméstico.
2. El cable prolongador debe ser un cable de 3 hilos de conexión a tierra y se lo debe enchufar en un tomacorriente de 3 ranuras.
3. El cable más largo debe disponerse de manera tal que no quede colgando de la mesada o mesa en donde los niños pueden tirar de él o tropezarse con él accidentalmente. Si utiliza un cable prolongador, la luz interior puede parpadear y la velocidad del ventilador puede variar cuando el horno de microondas está encendido. Los tiempos de cocción también pueden ser más largos.

CONSERVE ESTAS INSTRUCCIONES

Instrucciones de seguridad importantes

⚠️ ADVERTENCIAS FUNDAMENTALES PARA LA INSTALACIÓN

★ La instalación de este electrodoméstico debe estar a cargo de un técnico o una compañía de servicio calificados.

- Si el horno no es instalado por un técnico calificado, pueden producirse descargas eléctricas, incendios, explosiones, problemas con el producto o lesiones.

Desempaque el horno, retire todo el material de empaque y examine el horno para determinar si hay daños tales como abolladuras en el interior o exterior del electrodoméstico, pestillos de la puerta rotos, rajaduras en la puerta o una puerta que no esté correctamente alineada. Si hay algún daño, no ponga el horno en funcionamiento y notifique de inmediato al distribuidor.

Asegúrese de instalar su horno en un lugar con espacio suficiente.

Retire todas las sustancias extrañas como polvo o agua de los terminales y puntos de contacto del enchufe con un paño seco regularmente.

- Desenchufe la alimentación y limpie el enchufe con un paño seco.
- No hacerlo puede provocar una descarga eléctrica o un incendio.

Enchufe el cable de alimentación en un tomacorriente de 3 clavijas conectado a tierra adecuadamente. Su horno debe ser el único electrodoméstico conectado en este circuito.

- Compartir un tomacorriente de pared con otros electrodomésticos utilizando un enchufe múltiple o prolongar el cable de alimentación puede provocar descargas eléctricas o incendios.
- No utilice un transformador eléctrico. Se puede producir una descarga eléctrica o un incendio.
- Asegúrese de que el voltaje, la frecuencia y la corriente provistas coincidan con las especificaciones del producto. No hacerlo puede provocar una descarga eléctrica o un incendio.

Mantenga todos los materiales de empaque fuera del alcance de los niños. Podrían utilizarlos para jugar.

📖 Este electrodoméstico debe conectarse a tierra correctamente. Lea y siga las "Instrucciones de conexión a tierra" especificadas al comienzo de esta sección. No conecte el electrodoméstico a una tubería de gas, una tubería plástica de agua o un cable de teléfono.

- Esto puede provocar descarga eléctrica, incendio, explosión o problemas con el producto.
- No enchufe el cable de alimentación en una toma que no tenga una conexión a tierra adecuada y asegúrese de que cumpla las normas locales y nacionales.

No corte ni retire la tercera clavija (a tierra) del cable de alimentación bajo ninguna circunstancia.

El horno de microondas requiere un tomacorriente separado con conexión a tierra único con circuito derivado de mínimo 15 A y máximo 20 A.

🚫 No instale este electrodoméstico en un lugar húmedo, engrasado o cubierto de polvo, ni en un lugar expuesto a la luz solar directa o al agua (gotas de lluvia).

- Se puede producir una descarga eléctrica o un incendio. Enchufe la alimentación al tomacorriente de la pared con firmeza. No utilice un enchufe dañado, un cable de alimentación dañado ni un tomacorriente de pared flojo.
- Se puede producir una descarga eléctrica o un incendio.

No lo coloque sobre un fregadero.

No jale ni doble excesivamente el cable de alimentación.

No retuerza ni ate el cable de alimentación.

No enganche el cable de alimentación de un objeto metálico, ni coloque un objeto pesado sobre el cable de alimentación, ni introduzca el cable de alimentación entre objetos ni lo empuje dentro del espacio que hay detrás del electrodoméstico.

- Se puede producir una descarga eléctrica o un incendio.



No tire del cable de alimentación al desenchufar el horno.

- Desenchufe el horno tirando únicamente del enchufe.
- No hacerlo puede provocar una descarga eléctrica o un incendio.

🔧 Si se daña el enchufe o el cable de alimentación, comuníquese con el centro de servicio técnico más cercano para solicitar un repuesto o una reparación.



CONSERVE ESTAS INSTRUCCIONES

PRECAUCIONES PARA LA INSTALACIÓN

-  Coloque el horno de manera tal que se pueda acceder al enchufe fácilmente.
 - No hacerlo puede provocar descarga eléctrica o incendio debido a fugas eléctricas.
-  Desenchufe el horno cuando no se utilice por períodos prolongados o durante una tormenta eléctrica.
 - No hacerlo puede provocar una descarga eléctrica o un incendio.

ADVERTENCIAS FUNDAMENTALES PARA EL USO

-  Si el horno se inunda, comuníquese con el centro de servicio técnico Samsung más cercano. No hacerlo puede provocar una descarga eléctrica o un incendio. Lea y siga las "Precauciones para evitar la posible exposición a energía de microondas excesiva" especificadas al comienzo de la sección Información de seguridad. Si el microondas genera un ruido extraño, olor a quemado o humo, desenchúfelo de inmediato y comuníquese con el centro de servicio técnico Samsung más cercano.
 - No hacerlo puede provocar una descarga eléctrica o un incendio.
 En caso de producirse una fuga de gas (como gas propano, gas LP, etc.), ventile el ambiente de inmediato. No toque el microondas, ni el cable de alimentación, ni el enchufe.
 - No utilice un ventilador.
 - Una chispa puede causar una explosión o un incendio.
 Procure que ni la puerta ni ninguna otra pieza entre en contacto con el cuerpo mientras el microondas cocina o cuando acaba de cocinar.
 - No hacerlo puede provocar quemaduras.

-  En caso de un incendio provocado por grasa en las unidades de superficie debajo del horno de microondas, extinga la charola en llamas sobre la superficie cubriéndola por completo con una tapa, una bandeja para hornear o una bandeja plana. Nunca descuide las unidades de superficie debajo de su horno de microondas en ambientes con altas temperaturas. El sobrecalentamiento puede ocasionar humo y derrames de grasa que pueden incendiarse y expandirse si el ventilador se encuentra encendido. Para minimizar el funcionamiento automático del ventilador, utilice recipientes de tamaño adecuado y programe altas temperaturas sobre las unidades de superficie solo cuando sea necesario. Si los materiales en el interior del horno de microondas se encendieran, mantenga la puerta cerrada, apague el horno y desconecte el cable de alimentación o corte la alimentación en el panel del disyuntor o fusible. Si abre la puerta, el fuego puede expandirse.
 - Siempre respete las precauciones de seguridad cuando utilice su horno de microondas. Nunca intente reparar el horno. Contiene voltaje peligroso en el interior. Si se debe reparar el horno, comuníquese con un centro de servicio técnico autorizado cercano.
-  No intente reparar, desarmar ni modificar el electrodoméstico.
 - Dado que una corriente de alta tensión ingresa en el chasis del producto durante su funcionamiento, abrir el producto puede provocar descargas eléctricas o incendios.
 - Podría estar expuesto a ondas electromagnéticas.
 - Si es necesario reparar el horno de microondas, comuníquese con el centro de servicio técnico Samsung más cercano.
-  Si alguna sustancia extraña, por ejemplo, agua, ingresa en el horno, desenchúfelo y comuníquese con el centro de servicio técnico más cercano.
 - No hacerlo puede provocar una descarga eléctrica o un incendio.

CONSERVE ESTAS INSTRUCCIONES

Instrucciones de seguridad importantes

- ❑ No toque el enchufe de alimentación con las manos húmedas.
 - Se puede producir una descarga eléctrica.No desenchufe la alimentación para apagar el electrodoméstico cuando éste esté en funcionamiento.
 - Volver a enchufar la alimentación al tomacorriente de la pared puede provocar una chispa y generar una descarga eléctrica o un incendio.Mantenga todos los materiales de embalaje fuera del alcance de los niños. Los materiales de embalaje pueden ser peligrosos para los niños.
 - Si un niño se coloca una bolsa en la cabeza, puede asfixiarse.No deje que los niños ni ninguna persona con capacidades físicas, sensoriales o mentales reducidas utilice el electrodoméstico sin supervisión. Asegúrese de que el electrodoméstico esté fuera del alcance de los niños.
 - No hacerlo puede provocar una descarga eléctrica, quemaduras o lesiones.No toque el interior del electrodoméstico inmediatamente después de cocinar. El interior del electrodoméstico estará caliente.
 - El calor del interior del horno de microondas puede provocar quemaduras.No utilice papel de aluminio (excepto en los casos particulares especificados en este manual), objetos metálicos (tales como recipientes, tenedores, etc.) ni recipientes con bordes dorados o plateados en el microondas.
 - Estos objetos pueden provocar chispas o un incendio.No utilice ni coloque objetos ni aerosoles inflamables cerca del horno de microondas.
 - El calor del microondas puede hacer que los aerosoles inflamables exploten o ardan.
 - No hacerlo puede provocar descarga eléctrica o lesiones.No altere ni haga ajustes ni reparaciones en la puerta. Bajo ninguna circunstancia debe quitar el gabinete exterior.
No almacene ni utilice el horno de microondas al aire libre.

CONSERVE ESTAS INSTRUCCIONES

PRECAUCIONES PARA EL USO

- ★ Si la superficie del microondas está rajada, apague el electrodoméstico.
 - No hacerlo puede provocar una descarga eléctrica.La vajilla y los envases pueden calentarse. Manipúlelos con cuidado. Los alimentos calientes y el vapor pueden provocar quemaduras. Retire cuidadosamente las tapas de los envases, dirigiendo el vapor lejos de las manos y la cara.
Retire las tapas de los alimentos para bebé antes de calentarlos. Después de calentar los alimentos para bebé, revuelva bien para distribuir el calor en forma pareja. Siempre pruebe los alimentos para corroborar la temperatura antes de alimentar al bebé. Los frascos de vidrio o la superficie de los alimentos pueden parecer más fríos que el interior de los alimentos, los cuales pueden estar tan calientes como para quemar la boca del niño.
Asegúrese de que todos los utensilios de cocina que se utilicen en el horno de microondas sean los adecuados para este fin.
Cuando utilice utensilios de cocina aptos para microondas, cumpla estrictamente las recomendaciones del fabricante.
- ❑ No se pare sobre el microondas ni coloque objetos (tales como ropa, velas o cigarrillos encendidos, platos, químicos, objetos metálicos, etc.) sobre el electrodoméstico.
 - Artículos tales como paños pueden quedar enganchados en la puerta.
 - Se pueden producir descargas eléctricas, incendios, problemas con el producto o lesiones personales.No haga funcionar el electrodoméstico con las manos húmedas.
 - Se puede producir una descarga eléctrica.No rocíe materiales volátiles como insecticidas en la superficie del electrodoméstico.
 - Además de ser perjudiciales para las personas, pueden producirse descargas eléctricas, un incendio o problemas en el producto.No coloque el electrodoméstico sobre un objeto frágil como un fregadero o un objeto de vidrio.
 - Hacerlo puede provocar daños al fregadero o al objeto de vidrio.

- ☒ No acerque el rostro ni el cuerpo al electrodoméstico mientras está cocinando o al abrir la puerta inmediatamente después de la cocción.
 - Asegúrese de que los niños no se acerquen demasiado al electrodoméstico.
 - No hacerlo puede provocar quemaduras en los niños.
- No coloque alimentos ni ningún objeto pesado sobre la puerta.
 - Al abrir la puerta, los alimentos o el objeto podrían caerse y provocar quemaduras o lesiones.
- No enfríe abruptamente la puerta, el interior del electrodoméstico ni el plato vertiendo agua sobre estas partes durante o después de la cocción.
 - Esto puede provocar daños en el electrodoméstico. El vapor o el rocío de agua pueden provocar quemaduras o lesiones.
- No cocine sin la charola de vidrio en su lugar, sobre el piso del horno. Los alimentos no se cocinarán correctamente sin la charola.
- No descongele bebidas congeladas en botellas de cuello angosto. Los envases pueden romperse.
- No raye el vidrio de la puerta del horno de microondas con un objeto puntiagudo.
 - Esto puede provocar que el vidrio se dañe o se rompa.
- No almacene nada directamente encima del electrodoméstico cuando está en funcionamiento.
- No utilice recipientes sellados. Quíteles los sellos y las tapas antes de utilizarlos. Los recipientes sellados pueden explotar debido a la acumulación de presión incluso después de que el horno se ha apagado.

INSTRUCCIONES FUNDAMENTALES PARA LA LIMPIEZA

No rocíe agua directamente sobre el electrodoméstico para limpiarlo.

No utilice benceno, diluyente ni alcohol para limpiar el electrodoméstico.

- Esto puede provocar decoloración, deformación, daños, descarga eléctrica o incendio.

Antes de la limpieza o de realizar un mantenimiento, desenchufe el electrodoméstico del tomacorriente de pared. Luego, retire los desechos de comida de la puerta y el compartimiento de cocción.

- No hacerlo puede provocar una descarga eléctrica o un incendio.

Tenga cuidado de no lastimarse cuando limpia el electrodoméstico.

(externo/interno)

- Puede lastimarse con los bordes puntiagudos del electrodoméstico.

No limpie el electrodoméstico con un limpiador a vapor.

- Esto puede provocar corrosión.

Mantenga limpia la parte interna del horno de microondas. Las partículas de alimentos o los aceites salpicados que se adhieren a las paredes o al piso pueden causar daños en la pintura y reducir la eficiencia del horno.

CONSERVE ESTAS INSTRUCCIONES

Configuración de su nuevo horno de microondas

Asegúrese de seguir estas instrucciones atentamente para que su nuevo horno de microondas funcione de manera adecuada.

Control de las piezas

Desembale su horno de microondas con cuidado y asegúrese de haber recibido todas las piezas que se indican a continuación. Si su horno de microondas ha sido dañado durante el envío, o si no ha recibido todas las piezas, comuníquese con el Centro de Llamadas de Samsung.

(Consulte la **INFORMACIÓN SOBRE GARANTÍA Y SERVICIO TÉCNICO** en la página 36).

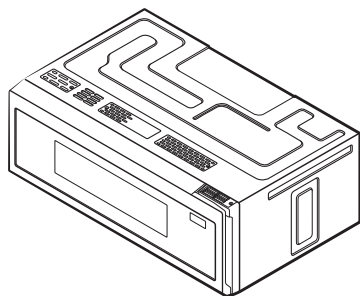

Horno de microondas

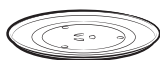

* Charola de vidrio



* Anillo guía giratorio



* Filtros de grasa (2 c/u)

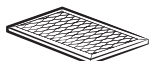

* Filtros de carbón (2 c/u)

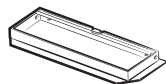

* Adaptador del extractor



Cubierta de aire izquierda



Cubierta de aire derecha
(2 c/u)



* Equipo de herramientas
(Tornillos y ménsulas)



Manuales
(del Usuario y de
Instalación)

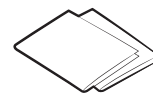

Plantillas
(Superior y de pared)

NOTA

Si necesita alguno de los accesorios identificados con un * (asterisco), comuníquese con el Centro de Llamadas de Samsung al número que figura en la última página o visite nuestro sitio en línea de repuestos www.samsungparts.com.

Instalación de su horno de microondas

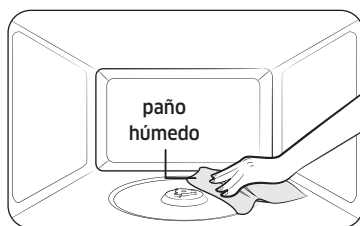

1. Abra la puerta del horno tirando de la manija en el lado derecho de la puerta.
2. Limpie el interior del horno de microondas con un paño húmedo.

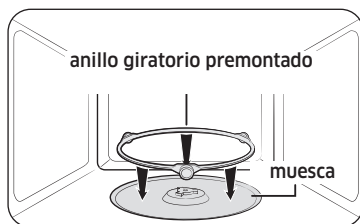

3. Instale el anillo premontado en la muesca del centro del horno de microondas.

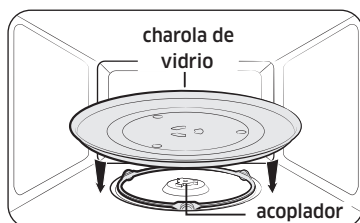

4. Ajuste el centro de la bandeja de vidrio al acoplador.

Acerca del panel de control

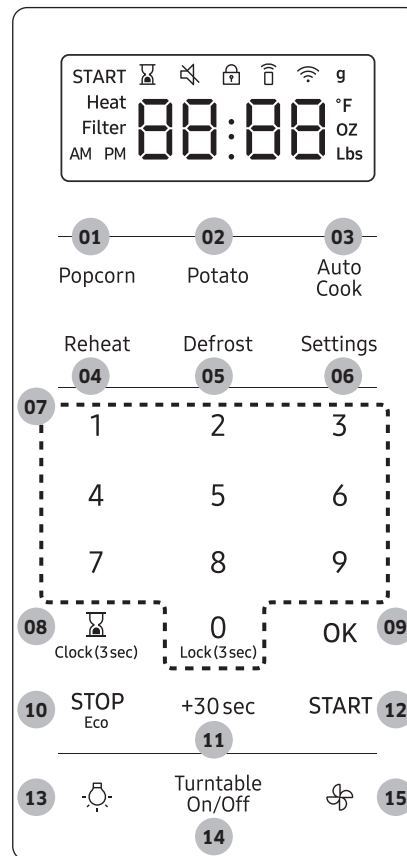

- 01 Botón Popcorn (Palomitas de maíz)
- 02 Botón Potato (Papas)
- 03 Botón Auto Cook (Cocción automática)
- 04 Botón Reheat (Recalentar)
- 05 Botón Defrost (Descongelado)
- 06 Botón Settings (Configuración)
- 07 Teclas numéricas
- 08 Botón Kitchen Timer/Clock Setting (Temporizador de cocina/Configuración del reloj)
- 09 Botón OK (Aceptar)
- 10 Botón STOP Eco (DETENER Eco)
- 11 Botón +30 sec (+30 s)
- 12 Botón START (INICIO)
- 13 Botón Light (Luz) (alta/baja/apagada)
- 14 Botón Turntable On/Off (Activar/Desactivar plato giratorio)
- 15 Botón Vent (Ventilador) (4 velocidades y activar/desactivar)

Configuración de su nuevo horno de microondas

Establecer la hora

Su horno de microondas cuenta con un reloj incorporado. Configure el reloj al instalar su horno de microondas por primera vez o después de una interrupción de energía eléctrica. La hora aparece siempre que el horno de microondas no esté en uso.

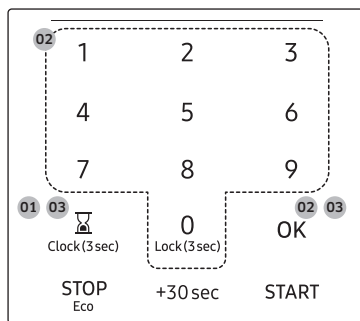

1. Mantenga presionada la tecla **Clock (Reloj)** durante 3 segundos.
2. Use los botones **Numéricos** para ingresar la hora y toque el botón **OK (Aceptar)**.
3. Para el modo de pantalla de 12 horas, toque el botón **Clock (Reloj)** para establecer a. m. o p. m. y, luego, toque el botón **OK (Aceptar)**.

Configuración del sistema

Su nuevo horno de microondas puede personalizarse según sus gustos. Para personalizar:

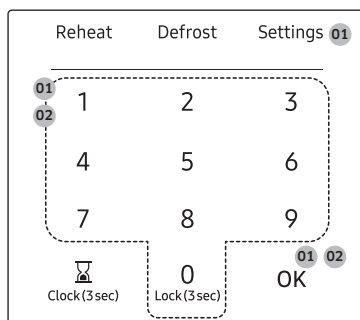

1. Toque el botón **Settings (Configuración)**. Toque los botones **Numéricos (1-8)** para seleccionar una función que desee personalizar y, luego, toque el botón **OK (Aceptar)**.
2. Toque el número **1** o **2** para cambiar las opciones y, luego, toque el botón **OK (Aceptar)**.

Las funciones y las opciones se enumeran en la tabla siguiente.

Función		Descripción	Opciones
1	Unidad de peso	La opción de peso se puede indicar en libras o kilogramos.	lbs
			gr
2	Time Format (Formato de hora)	El reloj puede indicar los modos 12hr o 24hr.	12 hr
			24 hr
3	Sonido	Puede activar y desactivar el sonido.	Activado
			Desactivado
4	Señal de recordatorio de finalización	La señal de recordatorio de finalización puede activarse y desactivarse.	Activado
			Desactivado
5	Hora de verano	El horario puede adelantarse una hora para la hora de verano sin programar el reloj de nuevo.	On (Activado) (para avanzar una hora)
			Off (Desactivado) (para retroceder una hora)
6	Demo mode (Modo Demo)	El modo Demo puede activarse y desactivarse.	Activado
			Desactivado
7	Recordatorio de filtro	La función Recordatorio de filtro puede activarse y desactivarse.	Activado
			Desactivado
8	Wi-Fi	La función Wi-Fi puede activarse y desactivarse.	Activado
			Desactivado

 **NOTA**

- Si cambia de opinión al ajustar una configuración, toque el botón **STOP Eco (DETENER Eco)** para cancelar y, luego, ajuste la configuración nuevamente.
- Si hay una interrupción en el suministro de energía, deberá reprogramar estas opciones.
- Si se programa el reloj en la hora estándar, la función **Ajustes para la hora de verano** esta función le permite cambiar el horario fácilmente sin necesidad de volver a programar el reloj. La **Hora de verano** comienza para la mayor parte de los Estados Unidos a las 2 a. m. el primer domingo de abril y se cambia al horario estándar a las 2 a. m. el último domingo de octubre.
- Si la función **Recordatorio de filtro** está **ENCENDIDA**, el horno de microondas le recordará limpiar o reemplazar el filtro de grasa cada cuatro meses. Cuando es necesario limpiar o reemplazar el filtro de grasa, el horno de microondas muestra el mensaje recordatorio Filter (Filtro) para recordarle limpiar o reemplazar el filtro de grasa. Para eliminar el mensaje, toque el número 0 cuando el horno de microondas esté en modo de espera. Si no desea recibir este mensaje, configure la función **Recordatorio de filtro** como apagada en **Options** (Opciones).

Control inteligente

Para usar Control inteligente del horno de microondas, debe descargar la aplicación SmartThings en un dispositivo móvil. Es posible que las funciones disponibles en la aplicación SmartThings no funcionen correctamente si las condiciones de comunicación son deficientes o el horno de microondas está instalado en un lugar con una señal débil de Wi-Fi.

Cómo conectar el horno de microondas

1. Descargue y abra la aplicación SmartThings en su dispositivo inteligente.
2. Siga las instrucciones que aparecen en la pantalla de la aplicación para conectar su horno de microondas.
3. Para operar la función de Control inteligente del horno de microondas, mantenga presionado el botón **OK (Aceptar)** durante 3 segundos.
4. Una vez que se completa el proceso, el ícono  aparece en la pantalla de su horno de microondas y la aplicación confirma que está conectado.
5. Si el ícono de conexión no se enciende, siga la instrucción en la aplicación para volver a conectarse.

Control remoto del horno de microondas mediante el uso de la aplicación SmartThings	
Supervisión del horno de microondas	Compruebe el estado del horno de microondas
Control remoto del horno de microondas	Control remoto de la lámpara de la cubierta/ velocidad del ventilador

 **NOTA**

Por motivos de seguridad, no puede encender el horno de microondas de manera remota y debe especificar el tiempo de cocción para permitir el control remoto. Smart Control no funcionará correctamente si la conexión de Wi-Fi es inestable.

Configuración de su nuevo horno de microondas

Control por voz

Para utilizar la función de control por voz del horno de microondas, debe instalar en su dispositivo móvil la aplicaciones Bixby o Amazon Alexa o el Asistente de Google.

Bixby

Inicie una conversación con Bixby en su móvil SAMSUNG diciendo "Hi, Bixby" o presionando la tecla lateral.

Amazon Alexa y el Asistente de Google

Los electrodomésticos inteligentes de Samsung son compatibles con la habilidad SmartThings de Alexa y la acción del Asistente de Google.

Guía de instalación

A continuación, se indica cómo vincular la cuenta de SmartThings en la aplicación Amazon Alexa o el Asistente de Google. Debe instalar la aplicación SmartThings y la aplicación Alexa (o el Asistente de Google) en su teléfono.

1. Configure los dispositivos compatibles en SmartThings.
2. Después de configurar los dispositivos, toque el botón "+" que aparece en la pantalla.
3. Toque "Voice assistant" (Asistente de voz) y vincule su cuenta de Samsung con Amazon Alexa (o el Asistente de Google).
4. Compruebe que los dispositivos estén visibles en la aplicación Amazon Alexa. Luego la vinculación de la cuenta habrá terminado. (Compruebe que los dispositivos estén visibles y configure la ubicación [casa y habitación] de los dispositivos en la aplicación de Google Home. Luego la vinculación de la cuenta habrá terminado.)

NOTA

Por razones de seguridad, no puede encender el horno de microondas de manera remota.

Conectividad automática

La función de Conectividad automática le permite conectar rápido la campana mediante Wi-Fi con una cubierta compatible de Samsung después de haber emparejado la campana y la cubierta. Para activar la función, presione el botón Conectividad automática en la aplicación SmartThings. Para desconectar la campana y la cubierta, presione nuevamente el botón Conectividad automática. Mientras la campana y la cubierta estén conectadas, el ventilador de la campana se encenderá automáticamente cuando encienda la cubierta.

El ventilador de la campana también se apagará automáticamente cuando apague la cubierta.

NOTA

Es posible que la función de Conectividad automática no funcione normalmente cuando se programe una temperatura alta.

Uso del horno de microondas

Turntable (On/Off) (Activar/Desactivar plato giratorio)

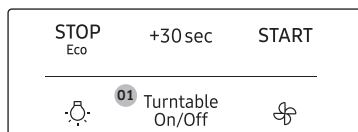

1. Toque el botón **Turntable On/Off (Activar/Desactivar plato giratorio)**.

NOTA

Puede usar esta función solo en el modo de cocción manual.

Si el plato giratorio no gira durante un tiempo largo se pueden quemar los alimentos.

Para obtener mejores resultados de cocción, deje activada la función del plato giratorio.

PRECAUCIÓN

Es posible que el plato giratorio se caliente demasiado para tocarlo.

Utilice guantes protectores para manipular el plato giratorio durante la cocción y después de ella.

Cronómetro

Su horno de microondas cuenta con una función de temporizador incorporada, el **Cronómetro**. Utilice el cronómetro para programar hasta 99 minutos, 99 segundos.

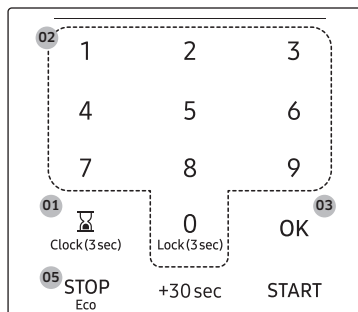

1. Toque el botón **⌚**.
2. Use los botones **Numéricos** para programar el tiempo.
3. Toque el botón **OK (Aceptar)**.
4. La pantalla cuenta regresivamente y luego emite señales sonoras cuando el tiempo ha llegado a su fin.
5. Para cancelar la configuración del temporizador, toque el botón **STOP (DETENER)**.

Seguro para niños

La función **Seguro para niños** le permite bloquear todos los botones para que los niños no accionen el horno de microondas accidentalmente.

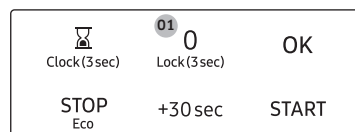

Activar / Desactivar

Si desea activar o desactivar la función de seguro para niños, toque el botón **Lock (Bloqueo)** durante 3 segundos. En la pantalla, se mostrará **🔒** cuando el horno esté bloqueado.

Botón Stop (Detener)

El botón **STOP (DETENER)** le permite borrar las instrucciones que ha ingresado. También le permite detener el ciclo de cocción del horno de microondas, de manera que pueda revisar sus alimentos.

- Para pausar el horno durante la cocción, toque el botón **STOP (DETENER)** una vez. Para reiniciar, toque el botón **START (INICIO)**.
- Para detener la cocción, borrar las instrucciones y regresar la pantalla del horno a la hora del día, toque el botón **STOP (DETENER)** dos veces.
- Para eliminar las instrucciones que acaba de ingresar, toque el botón **STOP (DETENER)** una vez e ingrese las instrucciones nuevamente.
- Para cancelar un configuración del temporizador, toque el botón **STOP (DETENER)** una vez.

Modo Eco



El modo Eco, reduce el uso de potencia en el estado de espera. Cuando toca una vez el botón **STOP Eco (DETENER Eco)**, la pantalla se apaga y se conecta el modo que minimiza el uso de la potencia. Para cancelar el modo Eco, toque cualquier botón.

Uso del horno de microondas

+30 sec (+30 s)

Esta función ofrece una forma conveniente de aumentar el tiempo de cocción en el modo de cocción manual.

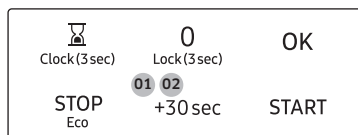

1. En el modo de espera, si toca el botón **+30 sec (+30 s)**, se agregarán 30 segundos al modo de microondas.
2. Si el horno está en modo de cocción manual, al tocar el botón **+30 sec (+30 s)**, se agregará tiempo de cocción de a 30 segundos.

Lámpara de la cubierta (alta/baja/apagada)

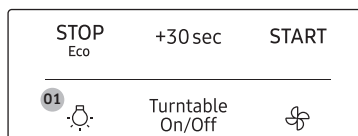



Toque el botón  para activar o desactivar la Lámpara de la cubierta. Toque una vez para alta, dos veces para baja y tres veces para apagar la lámpara de la cubierta.

Ventilador (Potencial/alto/medio/bajo/apagado)

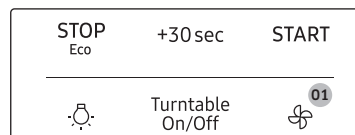
El ventilador extrae los vapores que se generan al cocinar sobre la cubierta ubicada abajo.



Toque el botón  una vez para dar más potencia al ventilador, dos veces para la velocidad alta del ventilador, tres veces para la velocidad media del ventilador y cuatro veces para la velocidad baja del ventilador. Presione el botón  cinco veces para apagar el ventilador.

NOTA

La velocidad del ventilador del extractor puede disminuir cuando la función de cocción del horno esté activada.

NOTA

El ventilador protege el horno de microondas contra los excesos de calor. Se enciende automáticamente si detecta demasiado calor. Si fue usted quien encendió el ventilador, quizás note que no puede apagarlo. El ventilador se apagará automáticamente cuando las partes internas estén frías. El ventilador puede permanecer encendido durante 30 minutos o más después de haber apagado los controles de la cubierta y el microondas.

Popcorn (Palomitas de maíz)

Puede cocinar palomitas de maíz fácilmente al usar el botón Popcorn (Palomitas de maíz). No necesita programar el tiempo de cocción ni el nivel de potencia.

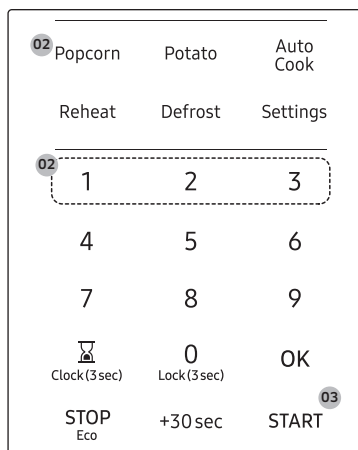

1. Coloque una bolsa de palomitas de maíz sin cocinar en la bandeja.
2. Toque el botón **Popcorn (Palomitas de maíz)** y, luego, toque un botón numérico (**1** - 3.5 oz / **2** - 3.0 oz / **3** - 1.5 oz) para seleccionar el tamaño de las palomitas de maíz.
3. Toque el botón **START (INICIO)**. El horno de microondas funcionará automáticamente durante el tiempo previamente programado.

Potato (Papas)

Puede usar el botón Potato (Papas) para cocinar papas con facilidad. No necesita programar el tiempo de cocción ni el nivel de potencia.

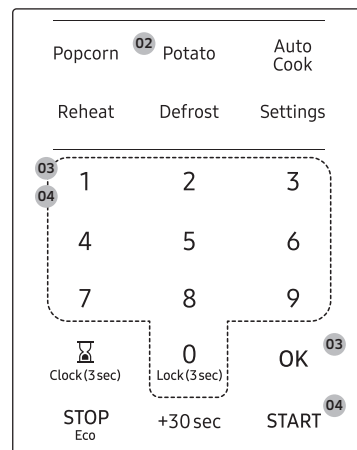

1. Coloque las papas en la bandeja.
2. Toque el botón **Potato (Papas)**.
3. Para seleccionar el alimento que desea, toque los botones **Numéricos** (1-2) y, luego, toque el botón **OK (Aceptar)**.
4. Para seleccionar la cantidad que desea, toque los botones **Numéricos** y, luego, toque el botón **START (INICIO)**. El horno de microondas funcionará automáticamente durante el tiempo previamente programado.

Alimento		Cantidad		Instrucciones
1	Papas al horno	1	2 c/u	Pinchar cada papa varias veces con un tenedor. Colocar en el plato giratorio al estilo de los rayos de una rueda. Después de cocinar, dejar reposar las papas durante 3-5 minutos.
		2	4 c/u	
2	Batatas	1	2 c/u	Pinchar cada batata varias veces con un tenedor. Colocar en el plato giratorio al estilo de los rayos de una rueda. Después de cocinar, dejar reposar las papas durante 3-5 minutos.
		2	4 c/u	

Uso del horno de microondas

Cocción automática

El botón Cocción automática le permite cocinar sus comidas favoritas usando tiempos y niveles de potencia predeterminados. Si los alimentos no se cocinan bien cuando usa la función de Cocción automática, complete el proceso de cocción seleccionando el alimento para una cantidad de tiempo adicional.

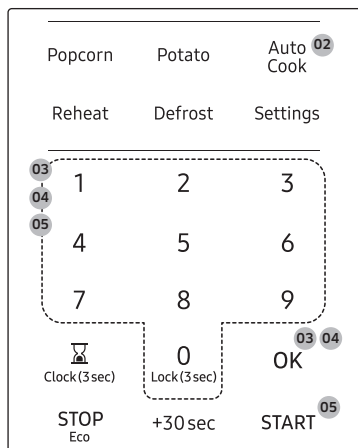

1. Coloque los alimentos sobre la bandeja.
2. Toque el botón **Auto Cook (Cocción automática)**.
3. Para seleccionar el alimento que desea, toque los botones **Numéricos** (1-6) y, luego, toque el botón **OK (Aceptar)**.
4. Para seleccionar el alimento que desea, toque los botones **Numéricos** y, luego, toque el botón **OK (Aceptar)**.
5. Para seleccionar la cantidad que desea, toque los botones **Numéricos** y, luego, toque el botón **START (INICIO)**. El horno de microondas funcionará automáticamente durante el tiempo previamente programado.

Categoría	Alimento	Cantidad	Instrucciones	
1 Botana	Palitos de pescado	1	1 porción	Colocar los palitos de pescado en el recipiente apto para microondas. Colocar el plato en el centro del plato giratorio.
		2	2 porciones	
	Quesadillas	1	1 porción	Seguir las indicaciones del paquete. Colocar la quesadilla en el recipiente apto para microondas. Colocar el plato en el centro del plato giratorio.
		2	2 porciones	
	Perros calientes	1	2 cada uno	Pinchar los perros calientes 3 veces con un tenedor. Colocar los perros calientes en el recipiente apto para microondas. Colocar el plato en el centro del plato giratorio. Cuando el horno emita una señal sonora, agregar los panecillos y reiniciar el microondas. Para una mejor textura, los panecillos se deben agregar después de que el horno emita una señal sonora.
		2	4 cada uno	
	Queso y macarrones instantáneos	1	1 porción	Seguir las indicaciones del paquete. Colocar el plato en el centro del plato giratorio. Remover después.
		2	2 porciones	
	Waffles congelados	1	1 porción	Colocar los waffles en el recipiente apto para microondas. Colocar el plato en el centro del plato giratorio.
		2	2 porciones	
	Croquetas congeladas	1	1 porción	Colocar las croquetas en el recipiente apto para microondas. Colocar el plato en el centro del plato giratorio.
		2	2 porciones	
	Burritos	1	1 cada uno	Seguir las indicaciones del paquete. Colocar el burrito en el recipiente apto para microondas. Colocar el plato en el centro del plato giratorio.
		2	2 cada uno	
	Puré de papas	1	2 porciones	Seguir las indicaciones del paquete. Colocar el plato en el centro del plato giratorio. Remover después.
		2	4 porciones	

Categoría		Alimento		Cantidad		Instrucciones
2	Verduras frescas	1	Brócoli	1	1 porción	Lavar y limpiar el brócoli. Colocar las cabezuelas de brócoli en el bol apto para microondas. Agregar de 1 a 4 cucharadas de agua (1 cucharada por porción). Cubrir con un envoltorio de plástico ventilado (ventilación de 1 pulgada) mientras cocina y remover antes de dejar reposar.
				2	2 porciones	
				3	3 porciones	
				4	4 porciones	
		2	Zanahorias	1	1 porción	Lavar y limpiar las zanahorias. Cortar las zanahorias en rebanadas iguales y colocar en un bol apto para microondas. Agregar de 1 a 4 cucharadas de agua (1 cucharada por porción). Cubrir con un envoltorio de plástico ventilado (ventilación de 1 pulgada) mientras cocina y remover antes de dejar reposar.
				2	2 porciones	
				3	3 porciones	
				4	4 porciones	
		3	Judías verdes	1	1 porción	Lavar y limpiar las judías verdes. Colocar las judías verdes en el bol apto para microondas. Agregar de 1 a 4 cucharadas de agua (1 cucharada por porción). Cubrir con un envoltorio de plástico ventilado (ventilación de 1 pulgada) mientras cocina y remover antes de dejar reposar.
				2	2 porciones	
				3	3 porciones	
				4	4 porciones	
		4	Espinaca	1	1 porción	Lavar y limpiar la espinaca. Colocar la espinaca en el bol apto para microondas. Agregar de 1 a 4 cucharadas de agua (1 cucharada por porción). Cubrir con un envoltorio de plástico ventilado (ventilación de 1 pulgada) mientras cocina y remover antes de dejar reposar.
				2	2 porciones	
				3	3 porciones	
				4	4 porciones	
		5	Calabaza	1	2 porciones	Rebanar la calabaza por la mitad y quitar las semillas. Colocar la calabaza cortada hacia abajo en un recipiente apto para microondas y agregar ¼ de taza de agua. Cubrir con un envoltorio de plástico ventilado (ventilación de 1 pulgada) mientras cocina y remover antes de dejar reposar.
				2	4 porciones	

Categoría		Alimento		Cantidad		Instrucciones
3	Verduras congeladas	1	Brócoli	1	1 porción	Colocar el brócoli en el bol apto para microondas. Agregar de 1 a 4 cucharadas de agua (1 cucharada por porción). Cubrir con un envoltorio de plástico ventilado (ventilación de 1 pulgada) mientras cocina y remover antes de dejar reposar.
				2	2 porciones	
				3	3 porciones	
				4	4 porciones	
		2	Zanahorias	1	1 porción	Colocar las zanahorias en el bol apto para microondas. Agregar de 1 a 4 cucharadas de agua (1 cucharada por porción). Cubrir con un envoltorio de plástico ventilado (ventilación de 1 pulgada) mientras cocina y remover antes de dejar reposar.
				2	2 porciones	
				3	3 porciones	
				4	4 porciones	
		3	Maíz	1	1 porción	Colocar el maíz en el bol apto para microondas. Agregar de 1 a 4 cucharadas de agua (1 cucharada por porción). Cubrir con un envoltorio de plástico ventilado (ventilación de 1 pulgada) mientras cocina y remover antes de dejar reposar.
				2	2 porciones	
				3	3 porciones	
				4	4 porciones	
		4	Judías verdes	1	1 porción	Colocar las judías verdes en el bol apto para microondas. Agregar de 1 a 4 cucharadas de agua (1 cucharada por porción). Cubrir con un envoltorio de plástico ventilado (ventilación de 1 pulgada) mientras cocina y remover antes de dejar reposar.
				2	2 porciones	
				3	3 porciones	
				4	4 porciones	
		5	Arvejas	1	1 porción	Colocar las arvejas en el bol apto para microondas. Agregar de 1 a 4 cucharadas de agua (1 cucharada por porción). Cubrir con un envoltorio de plástico ventilado (ventilación de 1 pulgada) mientras cocina y remover antes de dejar reposar.
				2	2 porciones	
				3	3 porciones	
				4	4 porciones	

Uso del horno de microondas

Categoría		Alimento		Cantidad		Instrucciones
4	Comida	1	Avena	1	1 paquete	Seguir las indicaciones del paquete para la cantidad recomendada de agua necesaria. Remover bien antes y después de cocinar.
				2	2 paquetes	
		2	Quinoa	1	2 porciones	Seguir las indicaciones del paquete para la cantidad recomendada de agua necesaria. Remover bien antes y después de cocinar.
				2	4 porciones	
		3	Comida congelada	1	12 oz (340 gramos)	Retirar los alimentos de su envoltorio y seguir las instrucciones de la caja para cubrir y dejar reposar.
				2	16 oz (454 gramos)	
		4	Desayuno congelado	1	5 oz (142 gramos)	Usar para emparedados congelados, entradas de desayuno, crepas, waffles, etc. Seguir las instrucciones del paquete para cubrir y dejar reposar.
				2	8 oz (227 gramos)	
		5	Arroz integral	1	2 porciones	Agregar 1 taza de agua fría para 1 taza de arroz. Usar un bol de vidrio grande. Cubrir con un envoltorio de plástico ventilado (ventilación de 1 pulgada). El arroz duplica su volumen durante la cocción. Después de que termine el tiempo de cocción, remover antes del tiempo de reposo y luego, colocar sal o agregar hierbas y manteca.
				2	4 porciones	

Categoría		Alimento		Cantidad		Instrucciones
4	Comida	6	Macarrones de harina integral	1	2 porciones	Agregar 1 taza de agua fría para 1 taza de macarrones. Usar un bol de vidrio grande. Cubrir con un envoltorio de plástico ventilado (ventilación de 1 pulgada). Remover cuidadosamente desde el microondas y drenar el agua caliente.
				2	4 porciones	
		7	Tocino, precocido	1	2 rebanadas	Colocar 2 toallas de papel en capas en un plato apto para microondas y arreglar el tocino en las toallas. No superponer el tocino. Cubrir con una toalla de papel adicional. Quitar la toalla de papel inmediatamente después de cocinar.
2	4 rebanadas					
3	6 rebanadas					
5	Derretir/ablandar	1	Derretir mantequilla	1	1 barra (¼ lb)	Desenvolver la mantequilla y cortarla en varias partes. Colocar la mantequilla en un recipiente apto para microondas y cubrir con papel encerado. Remover bien después.
				2	2 barras (¼ lb)	
		2	Ablandar mantequilla	1	1 barra (¼ lb)	Quitar la mantequilla del empaquetado y colocar en un recipiente apto para microondas.
				2	2 barras (¼ lb)	
3	Derretir chocolate	1	1 taza	Colocar las pepitas de chocolate en un recipiente apto para microondas. Cuando el horno emita una señal sonora, remover bien y luego, presionar START (INICIO) para continuar. A menos que esté revuelto, las pepitas de chocolate mantendrán su forma incluso cuando haya acabado el tiempo para calentar.		
4	Ablandar helado	1	1 pinta	Quitar la tapa de la caja de cartón. Colocar la caja de cartón en el centro del microondas.		
		2	4 pintas			

Categoría		Alimento	Cantidad	Instrucciones	
5	Derretir/ ablandar	5	1	1 paquete	Desenvolver el queso crema y colocar en un recipiente apto para microondas.
		6	1	1 paquete	No colocar latas de jugo de metal en el microondas. Quitar la tapa de plástico y colocar en el centro del microondas. Remover bien después.
		7	1	1 taza	Colocar el queso en un bol apto para microondas y cubrir con papel encerado. Remover bien después.
		8	1	10 oz (280 gramos)	Colocar el caramelo en un recipiente grande apto para microondas. Remover bien después.
		9	1	10 oz (280 gramos)	Colocar los malvaviscos en un recipiente grande apto para microondas. Remover bien después.
6	Ave/ pescado	1	1	4 porciones	Pinchar las pechugas de pollo 3 veces con un cuchillo. Colocar las pechugas de pollo sobre el recipiente apto para microondas y cubrir con un envoltorio de plástico. Colocar el plato en el centro del plato giratorio.
		2	1	1 porción	Colocar los filetes de salmón sobre el recipiente apto para microondas y cubrir con un envoltorio de plástico. Colocar el plato en el centro del plato giratorio.
			2	2 porciones	Colocar los filetes de pescado blanco sobre el recipiente apto para microondas y cubrir con un envoltorio de plástico. Colocar el plato en el centro del plato giratorio.
		3	1	1 porción	Colocar los langostinos sobre el recipiente apto para microondas y cubrir con un envoltorio de plástico. Colocar el plato en el centro del plato giratorio.
2	2 porciones		Colocar los langostinos sobre el recipiente apto para microondas y cubrir con un envoltorio de plástico. Colocar el plato en el centro del plato giratorio.		
4	Langostinos frescos	1	1 porción	Colocar los langostinos sobre el recipiente apto para microondas y cubrir con un envoltorio de plástico. Colocar el plato en el centro del plato giratorio.	
		2	2 porciones	Colocar los langostinos sobre el recipiente apto para microondas y cubrir con un envoltorio de plástico. Colocar el plato en el centro del plato giratorio.	

Reheat (Recalentar)

Puede recalentar alimentos fácilmente al usar el botón Reheat (Recalentar). No necesita programar el tiempo de cocción ni el nivel de potencia.

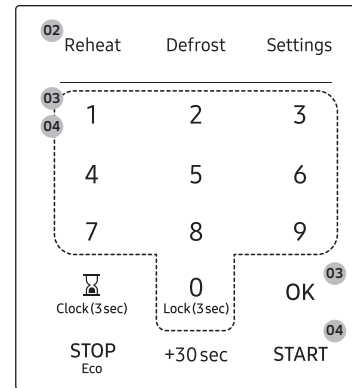

1. Coloque los alimentos sobre la bandeja.
2. Toque el botón **Reheat (Recalentar)**.
3. Para seleccionar el alimento que desea, toque los botones **Numéricos (1-7)** y, luego, toque el botón **OK (Aceptar)**.
4. Para seleccionar la cantidad que desea, toque los botones **Numéricos** y, luego, toque el botón **START (INICIO)**. El horno de microondas funcionará automáticamente durante el tiempo previamente programado.

Alimento		Cantidad		Instrucciones
1	Pizza	1	2 porciones	Colocar las porciones de pizza en un plato apto para microondas, con los bordes anchos de cada porción hacia el borde del plato. No permitir que los trozos se superpongan. No cubrir.
		2	4 porciones	
2	Estofado	1	1 porción	Cubrir el plato con un envoltorio de plástico ventilado (ventilación de 1 pulgada). Revolver una vez antes de servir. Contenido: Guisos (refrigerados)
		2	2 porciones	
		3	3 porciones	
		4	4 porciones	

Uso del horno de microondas

Alimento		Cantidad		Instrucciones
3	Plato de comida	1	1 porción	Utilizar solo alimentos precocidos, refrigerados. Cubrir el plato con un envoltorio de plástico ventilado (ventilación de 1 pulgada) o papel encerado debajo del plato. Contenido: <ul style="list-style-type: none"> • 3-4 oz de carne, ave o pescado (hasta 6 oz con hueso) • ½ taza de almidón (papas, pastas, arroz, etc.) • ½ taza de verduras (alrededor de 3-4 oz)
4	Pasta	1	1 porción	Cubrir el plato con un envoltorio de plástico ventilado (ventilación de 1 pulgada). Revolver una vez antes de servir. Contenido: Pasta (espaguetis enlatados)
		2	2 porciones	
		3	3 porciones	
		4	4 porciones	
5	Sopa, crema	1	1 porción	Cubrir el bol con un envoltorio de plástico ventilado (ventilación de 1 pulgada). Revolver la sopa una vez antes de servir. Contenido: Sopa (refrigerada)
		2	2 porciones	
		3	3 servings	
		4	4 servings	
6	Sopa, caldo	1	1 serving	Cubrir el bol con un envoltorio de plástico ventilado (ventilación de 1 pulgada). Revolver la sopa una vez antes de servir. Contenido: Sopa (refrigerada)
		2	2 servings	
		3	3 servings	
		4	4 servings	
7	Bebida	1	½ copa	Utilizar una taza o un jarro para medir y no cubrir. Colocar la bebida en el horno. Después de calentar, revolver bien.
		2	1 copa	
		3	2 copas	

Defrost (Descongelar)

Para descongelar alimentos congelados, ingrese el peso del alimento y el horno de microondas programará automáticamente el tiempo de descongelamiento, el nivel de potencia y el tiempo de reposo.

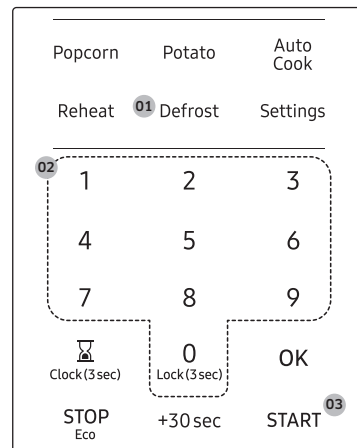

1. Toque el botón **Defrost (Descongelar)**.
2. Toque los botones **Númericos** para ingresar directamente el peso de los alimentos. (0.1-6.0 lb, 100-2700 g. Consulte la tabla a continuación).
3. Toque el botón **START (INICIO)**.
4. El horno emitirá una señal sonora durante el proceso de descongelado. Abra la puerta del horno y dé vuelta el alimento. Si no gira los alimentos cuando el horno emite una señal sonora, el horno de microondas continuará hasta el final del tiempo de cocción.

Alimento	Cantidad	Instrucciones
Carne	0.1-6.0 lbs. 100-2700 g	Proteja los bordes con papel de aluminio. Gire la carne cuando el horno emita una señal sonora. Este programa es adecuado para cordero, cerdo, bistecs, costillas y carne molida. Dejar reposar la carne, cubierta con papel de aluminio, durante 5-10 minutos.

NOTA

Controle los alimentos cuando oiga la señal sonora del horno. Después de la etapa final, aún puede haber hielo en pequeñas partes; déjelas reposar para continuar el proceso de descongelamiento. Los alimentos no están descongelados hasta que todos los cristales de hielo se hayan derretido. Proteger las carnes asadas y los trozos de bistec con pequeños trozos de aluminio evita que los bordes se cocinen antes de que el centro del alimento se haya descongelado. Use tiras uniformes, planas y angostas de papel de aluminio para cubrir los bordes y las partes más delgadas del alimento.

Microondas

Su horno de microondas le permite configurar dos etapas diferentes de cocción, cada una con su propio tiempo y nivel de potencia. El nivel de potencia le permite controlar la intensidad del calentamiento desde Tibia (1) hasta Alta (10).

Niveles de potencia

Los 10 niveles le permiten escoger el mejor nivel de potencia para sus necesidades a la hora de cocinar.

Nivel de potencia	Descripción	Nivel de potencia	Descripción		
1	10	Calentar	6	60	Fuego lento
2	20	Bajo	7	70	Medio alto
3	30	Defrost (Descongelar)	8	80	Reheat (Recalentar)
4	40	Medio bajo	9	90	Saltear
5	50	Medio	1,0	100	Alto

Cocción en una sola etapa

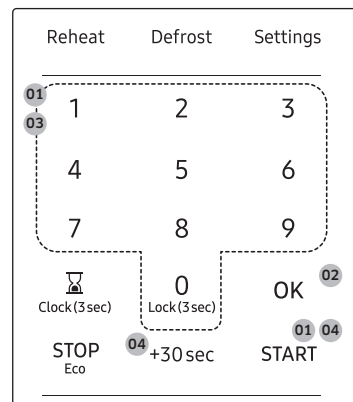

1. En modo de espera, toque los botones **Numéricos** para programar el tiempo de cocción. Puede ingresar el tiempo desde un segundo hasta 99 minutos con 99 segundos. Para seleccionar un tiempo mayor a 1 minuto, ingrese los segundos también. (Por ejemplo, para programar un tiempo de cocción de 20 minutos, ingrese **2, 0, 0, 0**). Si no necesita establecer el nivel de potencia, solo toque el botón **START (INICIO)**. El horno de microondas funcionará automáticamente el nivel de potencia Alto.
2. Si desea programar el nivel de potencia en cualquier otro nivel que no se Alto, toque el botón **OK (Aceptar)**.
3. Toque los botones **Numéricos** que corresponden al nivel de potencia que desea usar.
4. Toque el botón **START (INICIO)**. Si desea aumentar o reducir el tiempo de cocción, toque el botón **+30 sec (+30 s)**. Puede ajustar el tiempo de cocción mientras el horno de microondas está en funcionamiento.

Cocción multietapas (Máximo de 2 etapas)

Su horno le permite configurar dos etapas diferentes de cocción, cada una con su propio tiempo y nivel de potencia. El nivel de potencia le permite controlar la intensidad del calentamiento desde Tibia hasta Alta.

1. Siga los pasos 1, 2 y 3 de la sección "Cocción en una sola etapa".
2. Toque el botón **OK (Aceptar)** para pasar a la segunda etapa.
3. Siga los pasos 1, 2, 3 y 4 de la sección "Cocción en una sola etapa".

Guía de utensilios de cocina

Al cocinar alimentos en el horno de microondas, las microondas deben ser capaces de penetrar en los alimentos sin que sean reflejadas o absorbidas por el recipiente.

Por lo tanto, es importante utilizar utensilios que permitan que las microondas penetren los alimentos y a la vez sean seguros.

La siguiente tabla enumera diversos tipos de recipientes e indica si pueden utilizarse en un horno de microondas y cómo.

Utensilios de cocción recomendados

- **Boles y platos de vidrio y vidrio-cerámica:** Use para calentar o cocinar.
- **Envoltorio de plástico para microondas:** Use para cubrir. Deje una pequeña abertura para que salga algo de vapor y evite colocarlo directamente sobre los alimentos.
- **Papel encerado:** Úselo como tapa para evitar que salpique.
- **Toallas y servilletas de papel:** Úselos para períodos cortos de calentamiento a baja temperatura. Absorben el exceso de humedad y evitan las salpicaduras. No utilice toallas de papel reciclado, que pueden contener metal y producir un incendio.
- **Platos y tazas de papel:** Use para períodos cortos de calentamiento a baja temperatura. No utilice papel reciclado, que puede contener metal y producir un incendio.
- **Termómetros:** Use solamente aquellos marcados “Microwave Safe” (Apto para microondas) y siga todas las indicaciones. Revise los alimentos en varios lugares. Los termómetros convencionales pueden usarse una vez que los alimentos han sido retirados del horno.

Elementos de uso limitado

- **Papel aluminio:** Use tiras angostas de papel de aluminio para evitar la sobrecocción de las áreas expuestas. Usar demasiado papel de aluminio puede dañar su horno, por lo tanto, tenga cuidado.
- **Cerámica, porcelana y cerámica de gres:** Úselas si están rotuladas “Microwave Safe” (Apto para microondas). Si no están rotuladas, pruébelas para asegurarse de que pueden usarse de manera segura. Nunca use recipientes con bordes metálicos.
- **Plástico:** Úselos si están rotulados “Microwave Safe” (Apto para microondas). Otros plásticos pueden derretirse.
- **Paja, mimbre y madera:** Úselos solo para calentar durante períodos breves, dado que son inflamables.

No recomendado

- **Frascos y botellas de vidrio:** El vidrio normal es demasiado delgado para usar en un microondas y puede romperse.
- **Bolsas de papel:** Estas constituyen un peligro de incendio, excepto las bolsas de palomitas de maíz que están diseñadas para ser usadas en hornos de microondas.
- **Platos y tazas de Styrofoam:** Pueden derretirse y dejar un residuo nocivo en los alimentos.
- **Recipientes de plástico para guardar alimentos y recipientes para alimentos:** Los recipientes, por ejemplo los envases de margarina, pueden derretirse en el horno de microondas.

Guía de cocción

Utensilios de prueba

Si no está seguro de si un recipiente es apto o no para microondas, puede realizar esta prueba:

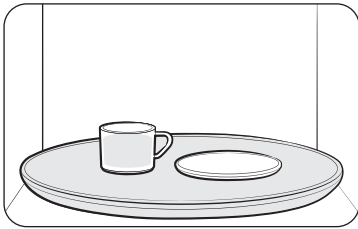

1. Llene una taza medidora de vidrio con agua y colóquela dentro del horno, junto al recipiente que desea probar.
2. Configure 1 minuto en el microondas con los botones **Numéricos** y luego, toque el botón **START (INICIO)**. Así se calentará el vidrio y el plato durante un minuto a potencia alta.

Cuando el microondas se detiene, el agua debe estar caliente y el recipiente que está probando debe estar frío.

Si el recipiente está caliente, entonces absorbe la energía de microondas y no es apto para usar en este horno.

La energía de microondas penetra verdaderamente en los alimentos y es atraída y absorbida por las moléculas de agua, los contenidos de grasa y azúcar de los alimentos. Las microondas provocan que las moléculas de los alimentos se muevan con rapidez. El movimiento veloz de estas moléculas crea fricción y el calor resultante cocina los alimentos.

Técnicas de cocción

Revolver

Revuelva alimentos como, por ejemplo, cazuelas y vegetales mientras los cocina para distribuir el calor uniformemente. Los alimentos en la parte exterior del recipiente absorben más energía y se calientan con mayor rapidez, por lo tanto, revuélvalos desde el exterior hasta el centro. El horno se apagará cuando usted abra la puerta para revolver sus alimentos.

Disposición

Disponga los alimentos, tales como presas de pollo o chuletas, de forma irregular con las partes más gruesas y carnosas hacia el exterior del plato giratorio, en donde pueden recibir más energía del microondas. Para evitar el exceso de cocción, coloque las partes delgadas o delicadas hacia el centro del plato giratorio.

Proteger

Proteja los alimentos con tiras angostas de papel de aluminio para evitar el exceso de cocción. Las áreas que requieren protección son las puntas de las alas de las aves, los extremos de las patas de aves y las esquinas de recipientes para hornear cuadrados. Use solo pequeñas cantidades de papel de aluminio. Cantidades más grandes pueden dañar su horno.

Dar vuelta

Dé vuelta los alimentos en la etapa intermedia de la cocción para exponer todas las partes a la energía de microondas. Esto es de especial importancia para productos grandes como, por ejemplo, carnes asadas.

Guía de cocción

Dejar reposar

Los alimentos cocidos en el microondas acumulan calor interno y continúan cocinándose durante algunos minutos después de que el horno se detiene. Deje que los alimentos reposen para completar la cocción, en especial aquellos alimentos como, por ejemplo, carnes asadas y vegetales enteros. Las carnes asadas necesitan este tiempo para completar la cocción en el centro sin cocinar en exceso las áreas exteriores. Todos los líquidos como, por ejemplo, la sopa o el chocolate caliente, deben agitarse o revolverse cuando finaliza la cocción. Deje que los líquidos reposen un momento antes de servirlos. Cuando calienta alimentos para bebés, revuélvalos bien y controle la temperatura antes de servirlos.

Agregar humedad

La energía de microondas es atraída hacia las moléculas de agua. Los alimentos con un contenido de humedad irregular deben cubrirse o dejarse reposar de modo que el calor se disperse uniformemente. Agregue una pequeña cantidad de agua a los alimentos secos para ayudarlos a cocinarse.

Ventilación

Después de cubrir un recipiente con un envoltorio plástico, ventílelo al destapar un extremo para permitir que se libere el exceso de vapor.

Recomendaciones generales de cocción

- Los alimentos densos como las papas, demoran más tiempo en calentarse que los alimentos más livianos. Los alimentos con una textura delicada deben calentarse a un nivel de potencia bajo para evitar que se endurezcan.
- El alto y el tipo de recipiente de cocción que utiliza puede afectar el tiempo de cocción. Cuando pruebe una receta nueva, use el tiempo de cocción mínimo y controle los alimentos de vez en cuando para evitar el exceso de cocción.
- Los alimentos con una piel no porosa, tales como las papas o las salchichas, deben pincharse para evitar que exploten.
- No se recomienda freír con aceite o grasa. La grasa y el aceite pueden hervir de repente y causar quemaduras graves.
- Algunos ingredientes se calientan más rápido que otros. Por ejemplo, la jalea dentro de una dona se calentará más que la dona. Recuérdelo para evitar quemaduras.
- No se recomienda el enlatado casero en el horno de microondas porque todas las bacterias nocivas pueden no ser destruidas por el proceso de calentamiento del microondas.
- Si bien las microondas no calientan los recipientes de cocción, el calor de los alimentos suele transferirse a dichos recipientes. Siempre use guantes protectores contra el calor cuando retire alimentos del microondas e indique a los niños que hagan lo mismo.
- No se recomienda hacer caramelo en el horno de microondas, ya que puede calentarse hasta llegar a temperaturas muy altas. Recuerde esto para evitar lesiones.

Guía para cocinar huevos en el microondas

- Nunca cocine huevos con cáscara y nunca caliente los huevos duros con la cáscara. Pueden explotar.
- Siempre perfora los huevos enteros para evitar que estallen.
- Cocine los huevos hasta que cuajen. Si se cocinara de más, se endurecen.

Guía para cocinar verduras en el microondas

- Las verduras deben lavarse antes de cocinarlas. Por lo general, no se necesita agua adicional. Agregue alrededor de $\frac{1}{4}$ de taza de agua cuando cocine verduras densas tales como papas, zanahorias en cubos y judías verdes.
- Las verduras pequeñas (zanahorias rebanadas, arvejas, frijoles, etc.) se cocinan más rápido que las verduras más grandes.
- Las verduras enteras, tales como las papas, calabazas o mazorca, deben acomodarse en círculo en el plato giratorio antes de cocinarlas. Se cocinarán de manera más uniforme si se los da vuelta una vez transcurrida la mitad del tiempo de cocción.
- Siempre coloque las verduras como espárragos y brócoli con los extremos de los tallos apuntando hacia el borde del recipiente y las puntas hacia el centro.
- Cuando cocine verduras cortadas, siempre cubra el recipiente con una tapa o envoltorio plástico para microondas con ventilación.
- A las verduras enteras y con cáscara como, por ejemplo, las papas, la calabaza, la berenjena, etc., se les debe pinchar la cáscara en varios puntos antes de cocinarlas para evitar que exploten.
- Para una cocción más pareja, revuelva o reacomode las verduras enteras a la mitad del tiempo de cocción.
- Por lo general, cuanto más densa es la comida, mayor debe ser el tiempo de reposo. (El tiempo de reposo hace referencia al tiempo necesario para que los vegetales y los alimentos densos y grandes terminen de cocinarse una vez que salen del horno). Una papa al horno puede reposar en la mesada durante cinco minutos antes de que se complete la cocción, mientras que una fuente de arvejas puede servirse de inmediato.

Limpeza y mantenimiento de su horno de microondas

Mantener limpio su horno de microondas mejora su desempeño, previene reparaciones innecesarias y prolonga su vida útil.

Limpeza del exterior

Lo mejor es limpiar los derrames en la parte externa de su microondas no bien ocurren. Utilice un paño suave y tibio, agua con jabón. Enjuague y seque.

PRECAUCIÓN

No permita que el agua llegue a los orificios de ventilación. No utilice nunca productos abrasivos o solventes químicos, como amoníaco o alcohol, ya que pueden dañar el aspecto de su microondas.

ADVERTENCIA

Desenchufe el microondas antes de limpiarlo.

Limpeza debajo de su horno de microondas

Limpie periódicamente la grasa y el polvo en la parte inferior de su microondas utilizando una solución de agua tibia y detergente.

Limpeza del panel de control

Límpielo con un paño húmedo y séquelo bien. No utilice productos de limpieza en aerosol, grandes cantidades de agua y jabón ni objetos abrasivos o puntiagudos sobre el panel ya que puede dañarse fácilmente.

Limpeza y mantenimiento de su horno de microondas

Limpeza de la puerta y las trabas de la misma

Siempre asegúrese de que las trabas de la puerta estén limpias y de que la puerta cierre adecuadamente. Tenga especial cuidado al limpiar las trabas de la puerta para asegurarse de que no se acumulen partículas que impidan que la puerta se cierre correctamente. Lave la puerta de vidrio con un detergente muy suave y agua. Asegúrese de utilizar un paño suave para evitar rayarla.

NOTA

Si se acumula vapor dentro o fuera de la puerta del horno, séquelo con un paño suave. Se puede acumular vapor cuando el horno funciona con mucha humedad y esto no indica una fuga del microondas de ninguna manera.

Limpeza del interior

PRECAUCIÓN

A fin de evitar lesiones, asegúrese de que el horno de microondas se haya enfriado antes de limpiarlo.

PRECAUCIÓN

Saque la charola de vidrio del horno cuando limpie el horno o la charola. Para evitar que la charola se rompa, manipúlela con cuidado y no la ponga en agua inmediatamente después de cocinar. Lave la charola con cuidado en agua jabonosa tibia o en el lavavajillas.

Limpeza del anillo y el plato giratorio

Limpe los anillos giratorios periódicamente y lave el plato giratorio tanto como sea necesario. El plato giratorio puede lavarse perfectamente en el lavavajillas.

Almacenamiento y reparación de su horno de microondas

Si debe guardar su horno de microondas durante un período corto o prolongado, escoja un lugar seco y sin polvo. El polvo y la humedad pueden afectar el funcionamiento de las piezas del microondas.

ADVERTENCIA

No repare, reemplace ni realice el mantenimiento de ninguna pieza de su microondas sin asistencia profesional. Llame únicamente a un técnico calificado para realizar reparaciones. Si el horno presenta fallas y requiere servicio técnico, o si tiene dudas sobre su funcionamiento, desenchufe el horno del tomacorriente y comuníquese con su centro de servicio técnico más cercano.

No utilice el horno si el microondas está dañado, en especial cuando la puerta o los sellos de las puertas estuvieran dañados o si la puerta no cerrara adecuadamente. Podría tratarse de una bisagra rota, una traba desgastada o de una cubierta deformada/doblada.

No retire el horno de su cubierta.

Este horno de microondas es únicamente para uso doméstico y no ha sido diseñado para un uso comercial.

Reemplazo de la luz de la cubierta/luz de noche

Al reemplazar la luz de la cubierta/luz de noche, asegúrese de usar guantes para evitar lesiones por el calor del foco.

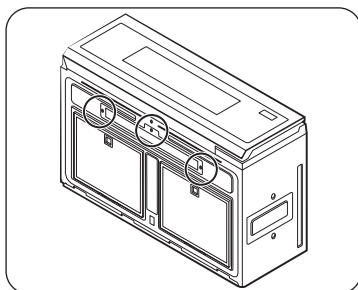

1. Desenchufe el horno o corte la electricidad de la fuente de alimentación principal.
2. Retire el tornillo de la tapa de la luz y baje ésta.

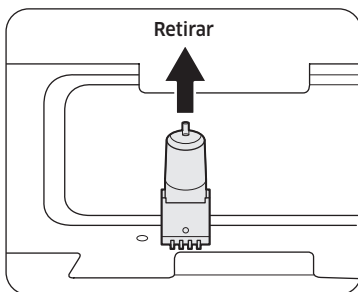

3. Retire la lámpara halógena del portabombilla y reemplácela. Para ensamblar lámpara halógena, continúe con el orden inverso de las instrucciones anteriores.

NOTA

Para adquirir una nueva placa de la lámpara LED, visite un centro de servicio técnico autorizado de Samsung o llame al 1-800-SAMSUNG (726-7864).

Reemplazo de la luz del horno

Al reemplazar la luz del horno, asegúrese de usar guantes para evitar lesiones por el calor del foco.

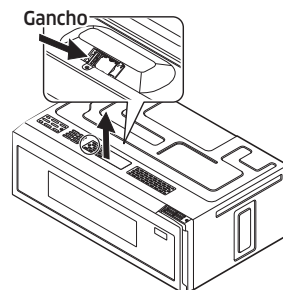

1. Desenchufe el horno o corte la electricidad de la fuente de alimentación principal.
2. Quite el tornillo de montaje de la cubierta de ventilación y luego, quite la cubierta de ventilación.
3. Levante el portabombilla empujando el gancho levemente.

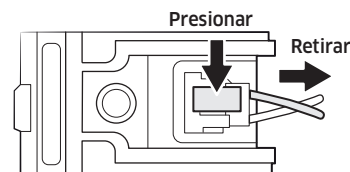

4. Presione el gancho del conector que está bloqueado a la placa de la lámpara LED y tire el conector del cable.

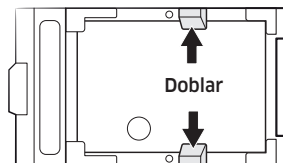

5. Quite la placa de la lámpara LED doblando los ganchos que la sostienen.
6. Reemplace la placa de la lámpara LED. Para ensamblar la placa de la lámpara LED, continúe con el orden inverso de las instrucciones anteriores.
7. Enchufe el horno o encienda la electricidad de la fuente de alimentación principal. Configure el reloj nuevamente.

NOTA

Para adquirir una nueva placa de la lámpara LED, visite un centro de servicio técnico autorizado de Samsung o llame al 1-800-SAMSUNG (726-7864).

Limpeza y mantenimiento de su horno de microondas

Limpeza del filtro de grasa

Su horno de microondas cuenta con un filtro de grasa reutilizable. El filtro de grasa debe retirarse y limpiarse al menos una vez por mes o cuando sea necesario.

Para solicitar un nuevo filtro de grasa, comuníquese con el Departamento de piezas de Samsung en el 1-800-627-4368 o su distribuidor Samsung. También puede solicitar en línea en www.samsungparts.com.

⚠ ADVERTENCIA

Para evitar el riesgo de lesiones personales o de daños materiales, no encienda la campana del horno sin el filtro en su lugar.

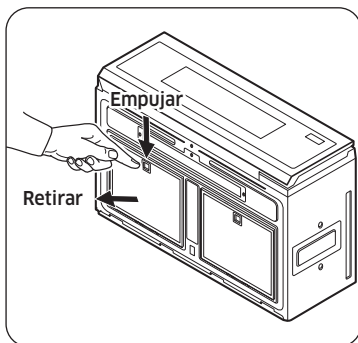

1. Para retirar el filtro, presione la manija del filtro de grasa.
2. Saque el filtro de grasa del horno de microondas.

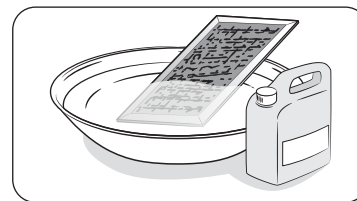

3. Remoje el filtro de grasa en agua caliente con un detergente suave. Enjuáguelo bien y sacúdalo hasta que se seque. Si es necesario, cepille el filtro ligeramente para quitar la suciedad incrustada.

⚠ ADVERTENCIA

No utilice amoníaco ni coloque el filtro de grasa dentro del horno de microondas para secarlo. El aluminio se oscurecerá.

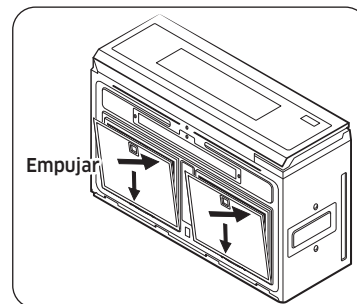

4. Para volver a poner el filtro de grasa en el horno de microondas, deslice la caja del filtro en la ranura del marco y empuje hacia el interior.

Resolución de problemas

Reemplazo del filtro de carbón

El filtro de carbón debe reemplazarse cada 6 a 12 meses y más a menudo si fuera necesario. Si el filtro no se sustituye periódicamente, el polvo puede desprenderse. El filtro de carbón no puede limpiarse. Para solicitar un nuevo filtro de carbón, comuníquese con el Departamento de piezas de Samsung en el 1-800-627-4368 o el distribuidor Samsung más cercano. También puede solicitar en línea en www.samsungparts.com

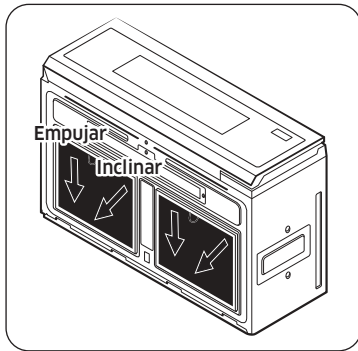

1. Desenchufe el horno o corte la electricidad de la fuente de alimentación principal.
2. Retire el filtro de grasa. (Verifique las instrucciones en '**Limpiar el filtro de grasa**').
3. Tire el filtro de carbón hacia atrás usando la manija de este y luego inclínelo.
4. Tire hacia afuera el filtro para quitarlo.
5. Inserte un nuevo filtro de carbón en su lugar. Continúe con el orden inverso de las instrucciones anteriores.
6. Inserte el filtro de grasa. Enchufe el horno o encienda la electricidad de la fuente de alimentación principal. Configure el reloj nuevamente.

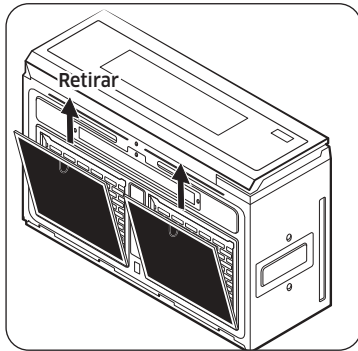

Puntos de verificación

Si encuentra algún problema con el horno, verifique primero las siguientes tablas e intente poner en práctica las recomendaciones. Si el problema persiste, o si algún código de información sigue apareciendo en la pantalla, póngase en contacto con un centro de servicio local de Samsung.

Problema	Causa	Acción
General		
Los botones no se pueden tocar adecuadamente.	Puede haber alguna sustancia extraña entre los botones.	Retire la sustancia extraña y vuelva a intentarlo.
	Para modelos táctiles: Humedad en el exterior.	Seque la humedad del exterior.
	El bloqueo para niños está activado.	Desactive el bloqueo para niños.
No se muestra la hora.	No se recibe corriente.	Asegúrese de que se reciba corriente. Confirme que el microondas esté enchufado. Controle los fusibles o el disyuntor.
	La función Eco (ahorro de energía) está activada.	Desactive la función Eco.
El horno no funciona.	No se recibe corriente.	Asegúrese de que se reciba corriente. Confirme que el microondas esté enchufado. Controle los fusibles o el disyuntor.
	La puerta está abierta.	Cierre la puerta y vuelva a intentarlo.
	Los mecanismos de seguridad de puerta abierta están cubiertos de alguna sustancia extraña.	Retire la sustancia extraña y vuelva a intentarlo.

Resolución de problemas

Problema	Causa	Acción
El horno se detiene cuando está en funcionamiento.	El usuario abrió la puerta para dar la vuelta al alimento.	Después de girar el alimento, toque el botón START (INICIO) de nuevo para iniciar la operación.
La alimentación eléctrica se apaga durante el funcionamiento.	El horno estuvo funcionando durante demasiado tiempo.	Si el horno funcionó mucho tiempo, déjelo enfriar.
	El ventilador de enfriamiento no funciona.	Escuche el sonido del ventilador de enfriamiento.
	El horno intenta funcionar sin alimentos dentro.	Coloque alimentos en el horno.
	El horno no tiene suficiente espacio de ventilación.	Hay aberturas de entrada/salida de ventilación en la parte delantera y trasera del horno. Verifique la guía de instalación y asegúrese de que el microondas esté lo suficientemente alejado de las paredes y los gabinetes para contar con una ventilación adecuada.
	Hay varios electrodomésticos o dispositivos enchufados en el mismo enchufe.	Desenchufe los demás electrodomésticos y dispositivos del enchufe.
El horno no recibe corriente.	No se recibe corriente.	Asegúrese de que se reciba corriente. Confirme que el microondas esté enchufado. Controle los fusibles o el disyuntor.

Problema	Causa	Acción
Se produce un ruido como de un ligero estallido durante el funcionamiento y el horno no funciona.	Cocinar los alimentos en envases cubiertos o con tapa.	No cocine los alimentos en envases cerrados ni con tapa. El vapor que se expande de la cocción de los alimentos puede hacer que los recipientes exploten o las tapas salgan despedidas.
El exterior del horno se calienta demasiado durante el funcionamiento.	El horno no tiene suficiente espacio de ventilación.	Hay aberturas de entrada/salida de ventilación en la parte delantera y trasera del horno. Verifique la guía de instalación y asegúrese de que el microondas esté lo suficientemente alejado de las paredes y los gabinetes para contar con una ventilación adecuada.
	Hay objetos encima del horno.	Retire todos los objetos de encima del horno.
La puerta no se puede abrir fácilmente.	Hay restos de comida adheridos entre la puerta y el interior del horno.	Limpie el horno y luego abra la puerta.

Problema	Causa	Acción
El horno no calienta.	El horno no funciona, se están cocinando demasiados alimentos o el recipiente es inadecuado.	Para hacer una verificación del horno, coloque una taza de agua en un recipiente apto para microondas y haga funcionar el microondas durante 1 o 2 minutos para verificar si el agua se calienta. Si el agua se calienta, reduzca la cantidad de alimentos y vuelva a iniciar la función. Utilice un recipiente de cocción con la base plana.
Calienta poco o muy despacio.	El horno no funciona, se están cocinando demasiados alimentos o el recipiente es inadecuado.	Para hacer una verificación del horno, coloque una taza de agua en un recipiente apto para microondas y haga funcionar el microondas durante 1 o 2 minutos para verificar si el agua se calienta. Si el agua se calienta, reduzca la cantidad de alimentos y vuelva a iniciar la función. Utilice un recipiente de cocción con la base plana.

Problema	Causa	Acción
La función de calentar no funciona.	El horno no funciona, se están calentando demasiados alimentos o el recipiente es inadecuado.	Para hacer una verificación del horno, coloque una taza de agua en un recipiente apto para microondas y haga funcionar el microondas durante 1 o 2 minutos para verificar si el agua se calienta. Si el agua se calienta, reduzca la cantidad de alimentos y vuelva a iniciar la función. Utilice un recipiente de cocción con la base plana.
La función de descongelar no funciona.	El horno no funciona, se están descongelando demasiados alimentos o el recipiente es inadecuado.	Para hacer una verificación del horno, coloque una taza de agua en un recipiente apto para microondas y haga funcionar el microondas durante 1 o 2 minutos para verificar si el agua se calienta. Si el agua se calienta, reduzca la cantidad de alimentos y vuelva a iniciar la función. Utilice un recipiente de cocción con la base plana.

Resolución de problemas

Problema	Causa	Acción
La luz interior es débil o no se enciende.	La puerta quedó abierta demasiado tiempo.	La luz interior se puede apagar automáticamente cuando está activa la función Eco. Cierre y vuelva a abrir la puerta o toque el botón STOP (DETENER) .
	La luz interior está cubierta de alguna sustancia extraña.	Limpie el interior del horno y vuelva a verificarlo.
Se emite una señal sonora durante la cocción.	Si se está utilizando la función de cocción automática, la señal sonora indica que es hora de dar vuelta el alimento.	Después de girar el alimento, toque el botón START (INICIO) de nuevo para reiniciar la operación.
El horno no está nivelado.	El horno está instalado en una superficie irregular.	Instale el horno en una superficie plana y estable.
Se producen chispas durante la cocción.	Se están utilizando recipientes metálicos durante el proceso de cocción o descongelamiento.	No utilice recipientes de metal.
Cuando se enciende la alimentación, el horno comienza a funcionar inmediatamente.	La puerta no está cerrada completamente.	Cierre la puerta y vuelva a revisarlo.
Sale electricidad del horno.	La fuente de alimentación o el tomacorriente no tienen una conexión a tierra adecuada.	Conecte adecuadamente a tierra la alimentación y el tomacorriente.

Problema	Causa	Acción
Gotea agua.	Puede generarse agua o vapor a partir del proceso de cocción o descongelamiento, dependiendo del alimento. No es un defecto del horno.	Deje enfriar el horno y elimine el agua con una toalla seca.
Sale vapor a través de una grieta de la puerta.	Puede generarse agua o vapor a partir del proceso de cocción o descongelamiento, dependiendo del alimento. No es un defecto del horno.	Deje enfriar el horno y elimine el agua con una toalla seca.
Queda agua en el horno.	Puede generarse agua o vapor a partir del proceso de cocción o descongelamiento, dependiendo del alimento. No es un defecto del horno.	Deje enfriar el horno y elimine el agua con una toalla seca.
El brillo de la luz en el interior del horno varía.	Los cambios en el brillo de la luz reflejan los cambios en la salida de potencia. La salida de potencia cambia de acuerdo con las funciones en uso.	La salida de potencia cambia durante la cocción y no indica un mal funcionamiento.
Cuando termina la cocción, el ventilador de enfriamiento sigue funcionando.	Después de la cocción, el ventilador de enfriamiento continúa funcionando durante unos 3 minutos para ventilar el horno.	No es un defecto del horno.

Problema	Causa	Acción
Si toca el botón START (INICIO) , funciona el horno.	Esto ocurre cuando el horno no estaba funcionando.	El horno de microondas está diseñado para comenzar a funcionar cuando toque el botón START (INICIO) si no estaba funcionando.
Plato giratorio		
El plato giratorio se desplaza o deja de dar vueltas.	No se colocó el anillo giratorio, o este no se encuentra en su lugar.	Instale el anillo giratorio adecuadamente y vuelva a intentarlo.
El plato giratorio se arrastra cuando da vueltas.	El anillo giratorio no está colocado en su lugar, hay demasiados alimentos o el recipiente es demasiado grande y toca la pared del horno de microondas.	Instale el anillo adecuadamente. Ajuste la cantidad de comida. No utilice recipientes que sean demasiado grandes.
El plato giratorio traquetea y hace ruido cuando da vueltas.	Hay restos de comida adheridos en la parte inferior del horno.	Retire los restos de comida adheridos en la parte inferior del horno.

Códigos de información

Si el horno de microondas no funciona, puede aparecer un código de información en el visor. Consulte la siguiente tabla para conocer el código y siga las instrucciones.

Código	Descripción	Acción
C-10	El sensor de GAS está abierto.	Desenchufe el cable de alimentación del horno y comuníquese con un centro de servicio local de Samsung.
	El sensor de GAS está en cortocircuito.	
C-F0	El microondas ha detectado una falla de las comunicaciones internas.	Desenchufe el cable de alimentación del horno y comuníquese con un centro de servicio local de Samsung.
C-F1	Solo sucede cuando no está funcionando Leer o escribir EEPROM.	Desenchufe el cable de alimentación y contacte a un Centro de Atención al Cliente local de SAMSUNG.
C-F2	Un botón táctil funciona mal.	Toque el botón STOP (DETENER) y luego, vuelva a intentarlo.
C-d0	Los botones de control se tocan más de 10 segundos.	Limpie las teclas y verifique que no haya agua en la superficie alrededor de la tecla. Si vuelve a aparecer, apague el horno de microondas, déjelo reposar durante más de 30 segundos y luego vuelva a configurarlo. Si vuelve a aparecer este código, llame a su Centro de Atención al Cliente local de SAMSUNG.

Apéndice

Especificaciones

Modelo	ME11A7510D*/AA	ME11A7510D*/AC
Cavidad del horno	1.1 pies cúbicos	
Controles	10 niveles de potencia e incluye descongelado	
Temporizador	99 minutos, 99 segundos	
Fuente de alimentación	120 VCA, 60 Hz	
Consumo de potencia	1650 vatios el microondas	1500 vatios el microondas
Salida de potencia del microondas	1100 vatios	1000 vatios
Luz de la cubierta	Lámpara halógena (2 c/u)	
Luz del horno	Lámpara LED	
Dimensiones de la cavidad del horno (pulgadas)	18 1/2" (Ancho) x 6 15/16" (Alto) x 14 15/16" (Prof.)	
Dimensiones exteriores (pulgadas)	29 7/8" (Ancho) x 10 3/4" (Alto) x 19 1/8" (Prof.)	
Dimensiones de envío (pulgadas)	33 1/4" (Ancho) x 15 7/16" (Alto) x 22 1/8" (Prof.)	
Peso neto/envío	56.7 lbs. / 63.1 lbs. (25.7 kg / 28.6 kg)	

Garantía limitada (EE. UU.)

Horno de microondas Samsung para instalar sobre la estufa

GARANTÍA LIMITADA AL COMPRADOR CONSUMIDOR ORIGINAL CON PRUEBA DE COMPRA

El presente producto de la marca SAMSUNG, tal como lo provee y distribuye SAMSUNG ELECTRONICS AMERICA, INC. (SAMSUNG) y lo entrega como nuevo, en su caja de cartón original al comprador consumidor original, está garantizado por SAMSUNG contra defectos de fabricación de los materiales o la mano de obra durante el período limitado de la garantía, a partir de la fecha original de compra, de:

Un (1) año para piezas y mano de obra

Diez (10) años para el magnetrón (solo la pieza)

La presente garantía limitada es válida únicamente para productos comprados y usados en Estados Unidos que fueron instalados, operados y mantenidos de acuerdo con las instrucciones adjuntas o provistas con el producto. Para recibir el servicio técnico en garantía, el comprador debe comunicarse con SAMSUNG en la dirección o el teléfono que figuran más abajo con el fin de que se determine el problema y los procedimientos del servicio. El servicio técnico de la garantía solo puede ser prestado por un centro de servicio técnico autorizado de SAMSUNG. Para recibir el servicio técnico en garantía debe presentarse la factura original de compra fechada cuando así lo solicite SAMSUNG o el Centro de Servicio autorizado Samsung como prueba de compra.

Samsung brindará servicio técnico a domicilio dentro del territorio contiguo de Estados Unidos durante el período de garantía sin cargo, sujeto a la disponibilidad de los centros de servicio autorizados por SAMSUNG dentro de la zona geográfica del cliente. Si el servicio técnico a domicilio no está disponible, SAMSUNG puede, a su elección, optar por transportar el producto hasta y desde un centro de servicio técnico autorizado. Si el producto está ubicado en una zona en la que no se encuentra disponible ningún centro de servicio autorizado por SAMSUNG, usted podrá ser responsable del cargo por transporte o se le podrá requerir que transporte el producto a un centro de servicio autorizado por SAMSUNG para recibir asistencia técnica.

Para recibir el servicio técnico a domicilio, el producto no debe presentar obstrucciones y debe ser accesible para el agente del servicio técnico.

Durante el periodo de garantía aplicable, el producto se reparará o se reemplazará, o se devolverá el importe de compra, a la entera discreción de SAMSUNG. SAMSUNG podrá usar piezas nuevas o reacondicionadas para la reparación del producto, o reemplazar el producto por un producto nuevo o reacondicionado. La vigencia de la garantía de las piezas y los productos reemplazados será por el período restante de la garantía original del producto o por un período de noventa (90) días, el que sea el más largo. Todas las piezas y los productos reemplazados son propiedad de SAMSUNG y deben ser devueltos a SAMSUNG.

La presente garantía limitada cubre defectos de fabricación de los materiales o la mano de obra que ocurran durante el uso normal y doméstico de este producto y no cubrirá lo siguiente: daños que ocurran durante el envío, entrega e instalación y usos para los cuales el presente producto no fue destinado; daños causados por modificación o alteración no autorizada del producto; producto cuyos números de serie originales de fábrica fueron eliminados, desfigurados, alterados en algún modo o que no se puedan determinar fácilmente; daños cosméticos incluyendo rayones, hendiduras, abolladuras y otros daños al acabado del producto; daño causado por abuso o mal uso, plagas, accidente, incendio, inundación u otros casos fortuitos o de fuerza mayor; daño causado por el uso de equipo, utilidades, servicios, piezas, suministros, accesorios, aplicaciones, instalaciones, reparaciones, cableado externo o conectores no provistos ni autorizados por SAMSUNG; daño causado por línea eléctrica o voltaje incorrecto, fluctuaciones y sobretensión; daño causado por no operar y mantener el producto de acuerdo con las instrucciones; instrucción a domicilio acerca de cómo usar el producto; y servicio técnico para corregir una instalación que no cumpla con los códigos eléctricos o de plomería o corrección de cableado eléctrico o tuberías (es decir, cableado doméstico, fusibles o mangueras de entrada de agua).

El costo de reparación o reemplazo bajo estas circunstancias excluidas será responsabilidad del cliente.

Las visitas de un proveedor de servicio técnico autorizado para explicar funciones, mantenimiento o instalación del producto no se cubren bajo esta garantía limitada. Comuníquese con Samsung al número que figura abajo para obtener ayuda con cualquiera de estos problemas.

Samsung le aplicará un cargo de reparación por reemplazar un accesorio o por reparar un daño cosmético si el daño a la unidad o el daño/pérdida del accesorio es causado por el cliente. Esto incluye:

- Puerta, manija, panel exterior o panel de control abollados, rayados o rotos
- Bandeja, rodillo de guía, acoplador, filtro o rejilla rotos o faltantes

SAMSUNG podrá enviar al cliente las piezas que considera que el usuario puede instalar por sí mismo. A su discreción, SAMSUNG puede enviar un prestador de servicio técnico autorizado para que realice dicha instalación.

EXCLUSIÓN DE GARANTÍAS IMPLÍCITAS

LAS GARANTÍAS IMPLÍCITAS, INCLUYENDO GARANTÍAS IMPLÍCITAS DE COMERCIALIZACIÓN O APTITUD PARA UN PROPÓSITO EN PARTICULAR, ESTÁN LIMITADAS A UN AÑO O AL PERIODO MÁS CORTO PERMITIDO POR LA LEY. Algunos estados no permiten limitaciones en cuanto al periodo de vigencia de una garantía implícita, de tal forma que las limitaciones o exclusiones mencionadas tal vez no se apliquen a usted en particular. Esta garantía le otorga derechos específicos, e incluso usted también puede tener otros derechos que varían de un estado a otro.

Garantía limitada (EE. UU.)

LIMITACIÓN DE RECURSOS

EL ÚNICO Y EXCLUSIVO RECURSO ES LA REPARACIÓN DEL PRODUCTO, EL REEMPLAZO DEL PRODUCTO O LA DEVOLUCIÓN DEL IMPORTE DE COMPRA, A DISCRECIÓN DE SAMSUNG, CONFORME A ESTA GARANTÍA LIMITADA. SAMSUNG NO SERÁ RESPONSABLE POR DAÑOS ESPECIALES, IMPREVISTOS O DERIVADOS, INCLUYENDO ENTRE OTROS, TIEMPO FUERA DEL TRABAJO, HOTELES Y/O COMIDAS EN RESTAURANTES, GASTOS DE REMODELACIÓN, PÉRDIDAS DE INGRESOS O GANANCIAS, INCAPACIDAD DE GENERAR AHORROS U OTROS BENEFICIOS INDEPENDIENTEMENTE DE LA TEORÍA LEGAL EN LA QUE SE BASE EL RECLAMO, E INCLUSO SI SAMSUNG HA SIDO ADVERTIDA DE LA POSIBILIDAD DE DICHOS DAÑOS. Algunos estados no permiten la exclusión o la limitación de daños imprevistos o derivados, por lo que las limitaciones o exclusiones mencionadas tal vez no se apliquen a usted en particular. Esta garantía le otorga derechos específicos, e incluso usted también puede tener otros derechos que varían de un estado a otro.

SAMSUNG no garantiza el funcionamiento ininterrumpido o sin errores del producto. Ningún aval o garantía otorgados por otra persona, compañía o corporación con respecto al presente producto revestirá carácter vinculante para SAMSUNG.

Para obtener el servicio de garantía, comuníquese con SAMSUNG en:

Samsung Electronics America, Inc.

85 Challenger Road

Ridgefield Park, NJ 07660

1-800-SAMSUNG (726-7864)

www.samsung.com/us/support

Garantía (CANADÁ)

Horno de microondas samsung para instalar sobre la estufa

Garantía limitada al comprador original

El presente producto de la marca SAMSUNG, tal como lo provee y distribuye Samsung Electronics

Canada, Inc. (SAMSUNG) y lo entrega como nuevo, en su empaque de cartón original al comprador o consumidor

original, está garantizado por SAMSUNG contra defectos de fabricación de los materiales y la mano de obra durante el período limitado de la garantía de:

UN (1) AÑO PARA LAS PIEZAS Y LA MANO DE OBRA, CINCO (5) AÑOS PARA LAS PIEZAS DE LA GARANTÍA DEL MAGNETRÓN

Samsung le aplicará un cargo por reemplazar un accesorio o por reparar un defecto cosmético si el daño de la unidad o el daño/pérdida del accesorio es causado por el cliente. En esta cláusula se incluyen:

- Puerta, manija, panel exterior o panel de control abollados, rayados o rotos
- Bandeja, anillo giratorio, manguito de acoplamiento, filtro o rejilla de alambre rotos o perdidos

Las piezas sustituibles por el usuario se pueden enviar al cliente para la reparación de la unidad. Si es necesario, se puede enviar a un técnico para que efectúe el servicio.

La presente garantía limitada comienza en la fecha original de compra y es válida únicamente para productos comprados y usados en los Estados Unidos. Para recibir el servicio técnico de la garantía, el comprador debe comunicarse con SAMSUNG a fin de que se determine el problema y los procedimientos del servicio. El servicio técnico de la garantía solo puede ser prestado por un centro de servicio técnico autorizado de SAMSUNG. Se debe presentar la factura de compra original como prueba de compra a SAMSUNG o al centro de servicio técnico autorizado de SAMSUNG.

SAMSUNG reparará el producto o lo reemplazará si no puede repararlo, a discreción y sin cargo tal como se establece en la presente garantía, con piezas o productos nuevos o reacondicionados si se comprueba que es defectuoso durante el período limitado de la garantía especificado anteriormente. Todas las piezas y los productos reemplazados pasan a ser propiedad de SAMSUNG y deben ser devueltos a SAMSUNG. Las piezas y los productos reemplazados asumen la garantía original que resta, o noventa (90) días, el período que sea el más prolongado.

Se brindarán servicios a domicilio durante el período de garantía de mano de obra sujeto a la disponibilidad dentro de los estados contiguos de Estados Unidos. El servicio a domicilio no está disponible en todas las zonas. Para recibir servicio a domicilio, el producto debe estar accesible y sin obstrucciones para el personal de servicio técnico. Si durante el servicio a domicilio no puede completarse la reparación, puede ser necesario retirar, reparar y devolver el producto. En caso de que el servicio a domicilio no esté disponible, SAMSUNG podrá elegir, a nuestra discreción, proveer el transporte que escojamos de un centro de servicio SAMSUNG autorizado. De lo contrario, el transporte hacia y desde el centro de servicio técnico autorizado de Samsung es responsabilidad del comprador.

La presente garantía limitada cubre defectos de fabricación de los materiales y la mano de obra encontrados durante el uso normal y doméstico de este producto y no será válida para lo siguiente, incluyendo, pero no limitado a: daños que ocurran durante el envío; entrega e instalación; aplicaciones y usos para los cuales el presente producto no fue destinado; números de serie o de producto alterados; daño estético o acabado exterior; accidentes, abuso, descuido, incendio, inundación, caída de rayos, u otros casos fortuitos o de fuerza mayor; uso de productos, equipos, sistemas, utilidades, servicios, piezas, suministros, accesorios, aplicaciones, instalaciones, reparaciones, cableado externo o conectores no provistos ni autorizados por SAMSUNG que dañen este producto o que acarreen problemas en el servicio; tensión de la línea eléctrica incorrecta, fluctuaciones y sobretensión; ajustes del cliente e incumplimiento de lo establecido en el manual de instrucciones, las instrucciones de limpieza, mantenimiento y ambientales cubiertas y recomendadas en el manual de instrucciones; problemas causados por plagas; recalentamiento o exceso de cocción causado por el usuario; charola de vidrio o plato giratorio; menor potencia del magnetrón relacionada con el envejecimiento normal. SAMSUNG no garantiza el funcionamiento ininterrumpido o sin errores del producto.

NO EXISTEN GARANTÍAS EXPRESAS, SALVO AQUELLAS ENUMERADAS Y DESCRITAS ANTERIORMENTE, Y NINGUNA GARANTÍA YA SEA EXPRESA O TÁCITA, INCLUIDA, AUNQUE NO EN CARÁCTER TAXATIVO, TODA GARANTÍA TÁCITA DE COMERCIABILIDAD O APTITUD PARA UN PROPÓSITO ESPECIAL, SE APLICARÁ DESPUÉS DE LOS PERÍODOS DE GARANTÍA ESTABLECIDOS MÁS ARRIBA, Y NINGUNA OTRA GARANTÍA EXPRESA O GARANTÍA OTORGADA POR PERSONA, COMPAÑÍA O CORPORACIÓN ALGUNA CON RESPECTO AL PRESENTE PRODUCTO REVESTIRÁ CARÁCTER VINCULANTE PARA SAMSUNG. SAMSUNG NO SERÁ RESPONSABLE POR PÉRDIDA DE INGRESOS O LUCRO CESANTE, IMPOSIBILIDAD DE GENERAR AHORROS U OBTENER OTROS BENEFICIOS, O CUALQUIER DAÑO DERIVADO DE CIRCUNSTANCIAS ESPECIALES, DAÑO IMPREVISTO O DERIVADO CAUSADO POR EL USO, USO INCORRECTO, O INCAPACIDAD PARA USAR EL PRESENTE PRODUCTO, INDEPENDIEMENTE DE LA TEORÍA LEGAL EN QUE SE FUNDE EL RECLAMO Y AUN CUANDO SE LE HAYA NOTIFICADO A SAMSUNG DE LA POSIBILIDAD DE TALES DAÑOS. NINGÚN RESARCIMIENTO DE NINGUNA ÍNDOLE CONTRA SAMSUNG SUPERARÁ EL MONTO DEL PRECIO DE COMPRA DEL PRODUCTO VENDIDO POR SAMSUNG Y CAUSANTE DEL PRESUNTO DAÑO. SIN LIMITAR LO PRECEDENTE, EL COMPRADOR ASUME TODO EL RIESGO Y LA RESPONSABILIDAD POR PÉRDIDA, DAÑO O LESIÓN AL COMPRADOR Y A LOS BIENES DEL COMPRADOR Y A TERCEROS Y A SUS BIENES DERIVADOS DEL USO, USO INCORRECTO O INCAPACIDAD PARA USAR EL PRESENTE PRODUCTO VENDIDO POR SAMSUNG, QUE NO HAYA SIDO OCASIONADO DIRECTAMENTE POR NEGLIGENCIA DE SAMSUNG. LA PRESENTE GARANTÍA LIMITADA NO SE EXTENDERÁ A NINGUNA PERSONA DISTINTA DEL COMPRADOR ORIGINAL DEL PRESENTE PRODUCTO, ES INTRANSFERIBLE Y ESTABLECE SU EXCLUSIVA REPARACIÓN.

Algunos Estados no permiten limitaciones en cuanto al plazo de una garantía implícita, o la exclusión o limitación de daños imprevistos o derivados, por lo tanto las limitaciones o exclusiones antedichas pueden no aplicarse en su caso. Esta garantía le otorga derechos legales específicos, y además puede tener otros derechos que varían según el Estado en el que se encuentre.

Para recibir un servicio técnico de garantía, comuníquese con SAMSUNG a:

1-800-SAMSUNG (726-7864) o www.samsung.com/ca/support (English)

www.samsung.com/ca_fr/support (French)



Scan this with your smartphone

Escanee el código QR* o visite www.samsung.com/spsn para ver nuestros útiles videos instructivos y programas en vivo

* Requiere la instalación de un lector en su teléfono inteligente

Tenga en cuenta que la garantía de Samsung NO cubre las llamadas de servicio para explicar el funcionamiento del producto, corregir una instalación inadecuada o realizar tareas de limpieza o mantenimiento.

¿TIENE PREGUNTAS O COMENTARIOS?

PAÍS	LLAME AL	O VISÍTENOS EN LÍNEA EN
U.S.A Consumer Electronics	1-800-SAMSUNG (726-7864)	www.samsung.com/us/support
CANADA	1-800-SAMSUNG (726-7864)	www.samsung.com/ca/support (English) www.samsung.com/ca_fr/support (French)



Four à micro-ondes

Manuel d'utilisation

ME11A7510D*



SAMSUNG

Table des matières

Consignes de sécurité importantes	3
-----------------------------------	---

Préparation de votre nouveau four micro-ondes 10

Contrôle du contenu	10
Préparation de votre four micro-ondes	11
Description du tableau de commande	11
Réglez le temps de cuisson	12
Réglages système	12
Commande intelligente	13
Commande vocale	14
Connectivité automatique	14

Utilisation du four micro-ondes 15

Turntable On/Off ((Marche/Arrêt) du plateau tournant)	15
Minuterie de cuisine	15
Sécurité enfants	15
Bouton Stop (ARRÊT)	15
Mode Éco	15
+30 sec	16
Lumière de la table de cuisson (élevée/faible/désactivée)	16
Ventilateur (Maximale/Elevée/Moyenne/Faible/Arrêter)	16
Popcorn (Maïs soufflé)	17
Potato (Pomme de terre)	17
Cuisson automatique	18
Reheat (Réchauffage)	21
Defrost (Décongeler)	22
Micro-ondes	23
Niveaux de puissance	23
Cuisson en une étape	23
Cuisson en plusieurs étapes (2 étapes maximum)	23

Guide des récipients 24

Ustensiles de cuisine recommandés	24
Éléments à utilisation limitée	24
Non recommandé	24
Essai des ustensiles	25

Guide de cuisson 25

Techniques de cuisson	25
Recommandations générales en matière de cuisson	26
Guide de cuisson des œufs	26
Guide de cuisson des légumes	27

Nettoyage et entretien de votre four micro-ondes 27

Nettoyage de la partie extérieure	27
Nettoyage du dessous de votre four micro-ondes	27
Nettoyage du tableau de commande	27
Nettoyage de la porte et des joints	28
Nettoyage de la partie intérieure	28
Nettoyage du plateau tournant et de l'anneau de guidage	28
Rangement et entretien du four à micro-ondes	28
Remplacement de l'ampoule de la surface de cuisson/veilleuse	29
Remplacement de l'ampoule du four	29
Nettoyage du filtre à graisse	30
Remplacement du filtre à charbon	31

Dépannage 31

Points de contrôle	31
Codes d'information	35

Annexe 36

Caractéristiques techniques	36
-----------------------------	----

Garantie (États-Unis) 36

Garantie (CANADA) 38

Consignes de sécurité importantes

Félicitations pour l'acquisition de votre nouveau four à micro-ondes Samsung. Ce manuel contient des informations importantes concernant l'installation, l'utilisation et l'entretien de votre appareil. Veuillez le lire attentivement afin de profiter pleinement des nombreux avantages et fonctions qu'offre votre four à micro-ondes.

CE QUE VOUS DEVEZ SAVOIR SUR LES CONSIGNES DE SÉCURITÉ

Les avertissements et les consignes de sécurité importantes contenus dans ce manuel ne sont pas exhaustifs. Il est de votre responsabilité de faire appel à votre bon sens et de faire preuve de prudence et de minutie lors de l'installation, de l'entretien et de l'utilisation du four à micro-ondes.

CONSIGNES PERMETTANT D'ÉVITER UNE EXPOSITION EXCESSIVE AUX MICRO-ONDES

- A. N'utilisez jamais le four alors que la porte est ouverte ; vous risqueriez d'être exposé à une quantité trop importante de micro-ondes. Ne tentez jamais de neutraliser ou de modifier les verrouillages de sécurité.
- B. Ne placez aucun objet entre la façade du four et la porte et ne laissez aucun résidu alimentaire ou de produit d'entretien s'accumuler sur les surfaces assurant l'étanchéité.
- C. N'utilisez pas le four si celui-ci est endommagé. Veillez toujours à ce que la porte soit fermée hermétiquement et que les composants suivants ne soient pas endommagés :
 1. Porte (risque de déformation)
 2. Charnières et loquets (cassés ou desserrés)
 3. Joints de la porte et surfaces d'étanchéité.
- D. Confiez toutes les réparations et opérations de réglage à une main d'œuvre qualifiée.

SYMBOLES DE SÉCURITÉ IMPORTANTS ET PRÉCAUTIONS

Signification des icônes et des symboles utilisés dans ce manuel :

AVERTISSEMENT









Risques ou manipulations dangereuses susceptibles d'entraîner des **blessures graves, voire mortelles**.

ATTENTION

Risques ou manipulations dangereuses susceptibles d'entraîner **des blessures légères ou des dégâts matériels**.

ATTENTION

Afin de réduire les risques d'incendie, d'explosion, d'électrocution ou de blessures lors de l'utilisation du four à micro-ondes, vous devez respecter ces règles de sécurité de base.

- | | |
|---|--|
|  NE PAS tenter. |  Débranchez la fiche d'alimentation de la prise murale. Assurez-vous que l'appareil est relié à la terre afin d'éviter tout risque d'électrocution. |
|  NE PAS démonter. |  |
|  NE PAS toucher. |  Contactez le service d'assistance technique. |
|  Suivez scrupuleusement les consignes. |  Remarque |

Les symboles d'avertissement sont là pour minimiser les risques de blessure ; veillez à bien les respecter. Après lecture de cette rubrique, conservez le manuel dans un endroit sûr afin de pouvoir le consulter ultérieurement.

DÉCLARATION DE LA FCC

AVERTISSEMENT

Cet appareil est conforme à la partie 18 des règlements de la FCC.

CONSERVEZ PRÉCIEUSEMENT CES INSTRUCTIONS

Consignes de sécurité importantes

CALIFORNIA PROPOSITION 65 AVERTISSEMENT (EXCLUSIVEMENT AUX ÉTATS-UNIS)

Avertissement : Ce produit contient des produits chimiques reconnus par l'État de Californie pour causer le cancer et des malformations congénitales ou d'autres problèmes de reproduction. Lors de l'utilisation de tout appareil électrique, des précautions de sécurité de base doivent être suivies, notamment les suivantes :

AVERTISSEMENT

Cancer et Troubles de l'appareil reproducteur - www.P65Warnings.ca.gov

AVERTISSEMENT

Consignes visant à réduire les risques de brûlure, d'électrocution, d'incendie, de blessure ou d'exposition excessive aux micro-ondes :

1. Lisez attentivement toutes les consignes de sécurité avant d'utiliser l'appareil.
2. Respectez la section **CONSIGNES PERMETTANT D'ÉVITER UNE EXPOSITION EXCESSIVE AUX MICRO-ONDES** à la page 3.
3. Cet appareil doit être relié à la terre. N'effectuez le branchement que sur des prises correctement mises à la terre. Reportez-vous aux instructions importantes **Consignes de mise à la terre** à la page 5 de ce manuel.
4. Installez l'appareil conformément aux instructions fournies.
5. Certains produits tels que les œufs entiers (avec leur coquille) et les récipients clos (ex. : récipients en verre fermés) sont susceptibles d'exploser s'ils sont chauffés rapidement. Ne les faites jamais chauffer au four à micro-ondes.
6. Utilisez ce four uniquement pour l'usage auquel il est destiné (tel que décrit dans ce manuel). N'utilisez pas de produits chimiques ou de vapeurs à caractère corrosif dans ce four. Ce type de four est spécialement conçu pour faire réchauffer, cuire ou déshydrater des aliments. Il n'est pas conçu pour être utilisé dans un laboratoire ou à des fins industrielles.

CONSERVEZ PRÉCIEUSEMENT CES INSTRUCTIONS

7. Comme pour tout appareil, une vigilance extrême s'impose lorsque le four est utilisé par des enfants. Veillez à ce que les enfants soient éloignés de la porte lors de son ouverture ou de sa fermeture car ils pourraient se cogner contre la porte ou se prendre les doigts dedans.
 - Ne laissez pas les enfants utiliser le micro-ondes, car son contenu chaud peut leur causer de graves brûlures.
8. N'utilisez pas ce four si un câble ou une prise est endommagé(e), s'il ne fonctionne pas correctement ou s'il a été endommagé ou a subi une chute.
9. La réparation ou l'entretien de cet appareil doit impérativement être assuré(e) par une main d'œuvre qualifiée. Contactez le service d'assistance technique le plus proche de chez vous si vous souhaitez effectuer un contrôle, une réparation ou un réglage.
10. N'obstruez jamais les ouvertures du four.
11. N'essayez pas de modifier, d'ajuster ou de réparer la porte.
12. N'entrez jamais le four à l'extérieur. N'utilisez pas cet appareil à proximité d'eau (ex. : près d'un évier, dans une cave humide, à côté d'une piscine ou dans des endroits similaires).
13. N'immergez jamais la prise ou le câble dans l'eau.
14. Tenez le cordon éloigné des surfaces chaudes. (y compris de l'arrière du four).
15. Ne laissez pas le cordon pendre par-dessus le bord d'une table ou d'un comptoir.
16. Lorsque vous nettoyez les zones de la porte et du four qui entrent en contact une fois la porte fermée, utilisez uniquement une éponge ou un chiffon doux imbibé(e) d'un produit ménager doux et non corrosif. Débranchez la prise avant de procéder au nettoyage.
17. Pour éviter tout risque d'incendie à l'intérieur du four :
 - a. Évitez de surcuire vos aliments. Surveillez attentivement la cuisson lorsque vous placez du papier, du plastique ou d'autres matériaux combustibles à l'intérieur du four pour faciliter la cuisson.
 - b. Retirez les ligatures métalliques des sacs en papier ou en plastique avant de les placer dans le four.
 - c. En cas de départ de feu, laissez la porte du four fermée, éteignez l'appareil et débranchez le câble d'alimentation ou coupez l'alimentation au niveau du tableau de fusibles ou du disjoncteur. Si vous ouvrez la porte du four, l'incendie risque de se propager.
 - d. N'entrez pas d'objets à l'intérieur du four. Ne laissez pas de papiers, d'ustensiles de cuisine ou d'aliments à l'intérieur du four lorsque celui-ci est inutilisé.

18. Tout liquide (ex. : eau, lait, café ou thé) est susceptible de dépasser le point d'ébullition sans que le phénomène soit pour autant visible. Un bouillonnement n'est par conséquent pas toujours visible lorsque vous retirez le récipient du four. EN CAS DE MOUVEMENT BRUSQUE OU DE CONTACT AVEC UNE CUILLÈRE OU UN AUTRE USTENSILE, DE L'EAU BOUILLANTE RISQUE DE SOUDAIN DÉBORDER DU RÉCIPIENT. Consignes pour réduire les risques de blessure :
- Ne faites pas surchauffer les liquides.
 - Remuez le liquide avant et à la moitié du temps de chauffe.
 - N'utilisez pas de récipients à col étroit.
 - Une fois le temps de chauffe écoulé, laissez le récipient dans le micro-ondes pendant quelques instants avant de le sortir.
 - Soyez extrêmement prudent lorsque vous introduisez une cuillère ou un autre ustensile dans le récipient.
19. N'introduisez jamais d'aliments ou d'ustensiles métalliques volumineux dans le four micro-ondes, car ils risquent de provoquer un incendie ou une électrocution.
20. N'utilisez pas d'éponges à récurer métalliques pour le nettoyage du four micro-ondes. Un morceau métallique pourrait se détacher de l'éponge, entrer en contact avec des parties électriques et provoquer une électrocution.
21. Ne placez pas de papier dans le four lorsque vous l'utilisez en mode gril.
22. Ne stockez aucun autre accessoire que ceux recommandés par le fabricant dans ce four lorsqu'il est inutilisé.
23. Ne couvrez pas les grilles ou tout autre élément du four avec une feuille métallique. Cela provoquerait la surchauffe du four.

ATTENTION

- Nettoyez régulièrement la hotte : ne laissez pas la graisse s'accumuler sur le filtre.
- Si les aliments situés sur la cuisinière s'enflamment, activez la ventilation.
- Nettoyez le filtre de la hotte avec précaution. Les détergents caustiques, comme les nettoyeurs pour four à base de lessive, risquent d'endommager le filtre.

CONSIGNES DE MISE À LA TERRE

Cet appareil doit être relié à la terre. La mise à la terre réduit le risque de choc électrique, car elle fournit au courant un chemin de fuite en cas de court-circuit. Ce four est équipé d'un cordon d'alimentation disposant d'une fiche de mise à la terre. La fiche doit être branchée sur une prise secteur posée et mise à la terre conformément à la législation en vigueur.

AVERTISSEMENT

Toute utilisation non conforme de la fiche de mise à la terre peut entraîner un risque d'électrocution.

- Branchez l'appareil sur une prise murale tripolaire reliée à la terre. Ne coupez ni ne retirez la troisième broche (mise à la terre). N'utilisez pas d'adaptateur ou, dans le cas contraire, neutralisez la fonction de sécurité de la fiche de mise à la terre.
- Contactez un électricien ou un réparateur qualifié si les consignes de mise à la terre ne vous semblent pas claires ou si vous n'êtes pas certain que votre appareil est correctement relié à la masse.
- Il est déconseillé d'utiliser une rallonge avec cet appareil. Si le cordon d'alimentation est trop court, faites installer une prise à proximité de votre appareil par un électricien ou un réparateur qualifié. Toutefois, s'il s'avère indispensable d'utiliser une rallonge, lisez et respectez les conseils indiqués dans la rubrique « Utilisation de rallonges » ci-dessous.

UTILISATION DE RALLONGES

Le four est fourni avec un cordon d'alimentation court afin de limiter les risques d'entravement. Des cordons plus longs ou des rallonges sont disponibles et peuvent être utilisés si vous faites preuve de prudence. En cas d'utilisation d'un cordon plus long ou d'une rallonge :



- Les caractéristiques électriques du cordon ou de la rallonge doivent être au moins égales à celles de l'appareil.
- La rallonge doit être un cordon à 3 fils reliable à la terre et branchée sur une prise femelle tripolaire.
- En cas d'utilisation d'un cordon plus long, celui-ci ne doit pas passer par-dessus le comptoir ou la table afin d'éviter qu'un enfant ne tire dessus ou que quelqu'un ne s'y entrave. Si vous utilisez une rallonge, l'intensité de l'éclairage intérieur peut vaciller et la ventilation subir des variations lorsque le four à micro-ondes fonctionne. Les temps de cuisson peuvent également être plus longs.

CONSERVEZ PRÉCIEUSEMENT CES INSTRUCTIONS

Consignes de sécurité importantes



AVERTISSEMENTS IMPORTANTS RELATIFS À L'INSTALLATION

-  Cet appareil doit être installé par un technicien qualifié ou une société de dépannage.
 - Le non-respect de cette consigne peut provoquer une électrocution, un incendie, une explosion, un dysfonctionnement de l'appareil ou des blessures.Déballiez l'appareil : retirez tous les éléments d'emballage et vérifiez que le four n'est pas endommagé (traces de choc à l'intérieur ou à l'extérieur, loquets cassés, fissures au niveau de la porte ou porte mal alignée). En cas de dommages, n'utilisez pas le four et contactez immédiatement votre revendeur.
- Veillez à ce que le four soit installé dans un emplacement suffisamment grand.
- Retirez régulièrement toute substance étrangère (poussière ou eau) présente sur les bornes et les points de contact de la fiche d'alimentation à l'aide d'un chiffon sec.
 - Débranchez la fiche et nettoyez-la à l'aide d'un chiffon sec.
 - Le non-respect de cette consigne peut entraîner un risque d'électrocution ou d'incendie.
- Branchez le cordon d'alimentation sur une prise tripolaire correctement reliée à la terre. Ne branchez aucun autre appareil électrique sur ce circuit.
 - Partager la même prise murale avec d'autres appareils à l'aide d'une multiprise ou d'une rallonge risque de provoquer une électrocution ou un incendie.
 - N'utilisez pas de transformateur électrique. Cela pourrait entraîner un risque d'électrocution ou d'incendie.
 - Veillez à ce que la tension, la fréquence et l'intensité du courant soient conformes aux caractéristiques de l'appareil. Le non-respect de cette consigne peut entraîner un risque d'électrocution ou d'incendie.
- Gardez tous les éléments d'emballage hors de la portée des enfants. Ceux-ci risqueraient de les utiliser pour jouer.

-  Cet appareil doit être correctement relié à la terre. Lisez et respectez les « Consignes de mise à la terre » détaillées au début de ce chapitre. Ne reliez jamais cet appareil à une conduite de gaz, à un tuyau d'eau en plastique ou à une ligne téléphonique.
 - Cela pourrait entraîner un risque d'électrocution, d'incendie, d'explosion ou de défaillance de l'appareil.
 - Ne branchez jamais le cordon d'alimentation sur une prise qui n'est pas correctement reliée à la terre et assurez-vous que la mise à la terre est conforme aux normes locales et nationales en vigueur.Ne coupez ni ne retirez JAMAIS la troisième broche (mise à la terre) de la fiche du cordon d'alimentation.
Le micro-ondes requiert une prise simple séparée reliée à la terre à circuit de dérivation entre 15 et 20 A.
-  N'installez pas cet appareil dans un endroit humide, graisseux ou poussiéreux et veillez à ce qu'il ne soit pas exposé directement à la lumière du soleil ou à une source d'eau (eau de pluie).
 - Cela pourrait entraîner un risque d'électrocution ou d'incendie.Branchez correctement la fiche dans la prise murale. N'utilisez jamais une fiche ou un cordon d'alimentation endommagé(e) ou une prise murale mal fixée.
 - Cela pourrait entraîner un risque d'électrocution ou d'incendie.N'installez pas l'appareil au-dessus d'un évier.
Ne tirez jamais sur le cordon d'alimentation et ne le pliez pas de façon excessive.
Ne vrillez et ne serrez pas le cordon d'alimentation.
Concernant le cordon d'alimentation : ne l'accrochez pas sur un objet métallique ; ne posez pas d'objet lourd dessus ; ne le faites passer entre des objets et ne le poussez pas dans l'espace à l'arrière de l'appareil.
 - Cela pourrait entraîner un risque d'électrocution ou d'incendie.Pour débrancher la fiche, ne tirez pas sur le cordon.
 - Débranchez le four en tirant sur la fiche uniquement.
 - Le non-respect de cette consigne peut entraîner un risque d'électrocution ou d'incendie.
-  Si la prise ou le cordon d'alimentation est endommagé(e), contactez le centre de dépannage le plus proche pour demander à ce qu'elle soit remplacée.

CONSERVEZ PRÉCIEUSEMENT CES INSTRUCTIONS

SYMBOLES D'AVERTISSEMENT RELATIFS À L'INSTALLATION



-  Installez le four de telle façon que la fiche reste facilement accessible.
 - Le non-respect de cette consigne peut entraîner un risque d'électrocution ou d'incendie suite à une fuite électrique.
-  Débranchez la prise d'alimentation si l'appareil doit rester inutilisé pendant une période prolongée ou en cas d'orage.
 - Le non-respect de cette consigne peut entraîner un risque d'électrocution ou d'incendie.

AVERTISSEMENTS IMPORTANTS RELATIFS À L'UTILISATION

-  En cas d'inondation, contactez le centre de dépannage Samsung le plus proche si votre appareil a été en contact avec l'eau. Le non-respect de cette consigne peut entraîner un risque d'électrocution ou d'incendie.
Lisez et respectez les « Consignes permettant d'éviter une exposition excessive aux micro-ondes » détaillées au début de ce chapitre relatif aux informations de sécurité. Si l'appareil génère un bruit anormal, une odeur de brûlé ou de la fumée, débranchez-le immédiatement et contactez le service de dépannage Samsung le plus proche.
 - Le non-respect de cette consigne peut entraîner un risque d'électrocution ou d'incendie.

En cas de fuite de gaz (propane, GPL, etc.), aérez immédiatement la pièce sans toucher à l'appareil, au cordon d'alimentation ou à la fiche.

 - N'utilisez pas de ventilateur.
 - La moindre étincelle risquerait de provoquer une explosion ou un incendie. Veillez à ne toucher aucune des parties du four (ex. : porte) lorsque le four micro-ondes est en marche ou vient juste de fonctionner.
 - Le non-respect de cette consigne risque d'entraîner des brûlures.

-  En cas de départ de feu sur la cuisinière située sous le four micro-ondes, étouffez les flammes à l'aide d'un couvercle, d'une plaque de cuisson métallique ou d'un plateau.
Lorsque le four fonctionne à puissance élevée, ne laissez jamais sans surveillance les éléments situés sous l'appareil. En cas de débordement, les particules grasses provenant des aliments risquent de s'enflammer si la hotte fonctionne. Afin que la hotte ne se déclenche pas automatiquement chaque fois que vous vous servez de votre four, utilisez des plats de taille appropriée et ne faites fonctionner votre table de cuisson à puissance maximale que lorsque cela est vraiment nécessaire. En cas de départ de feu à l'intérieur du four micro-ondes, laissez sa porte fermée, éteignez l'appareil et débranchez la prise ou coupez l'alimentation au niveau du tableau de fusibles ou du disjoncteur. Si vous ouvrez la porte du four, l'incendie risque de se propager.
 - Respectez systématiquement les consignes de sécurité lorsque vous utilisez votre four micro-ondes. Ne tentez jamais de réparer le four vous-même. La tension circulant à l'intérieur est très élevée. Si le four nécessite des réparations, contactez un centre de dépannage agréé proche de chez vous.
-  Ne tentez pas de réparer, démonter ou modifier vous-même l'appareil.
 - Le châssis de l'appareil étant traversé par un courant à haute tension, il existe un risque d'électrocution ou d'incendie.
 - Vous risqueriez d'être exposé à des ondes électromagnétiques.
 - Si le four micro-ondes nécessite des réparations, contactez le centre de dépannage Samsung le plus proche de chez vous.
-  Si une substance étrangère telle que de l'eau pénètre dans l'appareil, débranchez-le puis contactez votre centre de dépannage le plus proche.
 - Le non-respect de cette consigne peut entraîner un risque d'électrocution ou d'incendie.

CONSERVEZ PRÉCIEUSEMENT CES INSTRUCTIONS

Consignes de sécurité importantes

- ❑ Ne touchez pas la fiche d'alimentation si vous avez les mains mouillées.
 - Cela pourrait entraîner un risque d'électrocution.N'éteignez pas l'appareil alors qu'il est en fonctionnement en débranchant le cordon d'alimentation.
 - Le fait de rebrancher le cordon d'alimentation dans la prise murale peut provoquer une étincelle entraînant une électrocution ou un incendie.Tenez tous les éléments d'emballage hors de portée des enfants afin d'éviter tout accident.
 - Risque d'asphyxie avec les sacs plastique notamment.Ne laissez pas les enfants ou toute personne à capacités physiques, sensorielles ou mentales réduites utiliser cet appareil sans surveillance. Veillez à ce que l'appareil se trouve hors de portée des enfants.
 - Le non-respect de cette consigne peut entraîner un risque d'électrocution, de brûlures ou de blessures.Ne touchez pas l'intérieur du four juste après son fonctionnement ; les éléments sont encore brûlants.
 - La chaleur à l'intérieur de votre four micro-ondes risque de provoquer des brûlures.N'utilisez pas de papier aluminium (sauf si indiqué précisément dans ce manuel), d'objets métalliques (récipients, fourchettes, etc.) ou de récipients comportant des ornements dorés ou argentés.
 - Ces objets risquent de provoquer des étincelles ou de s'enflammer.N'utilisez et n'entreposez pas d'aérosols ou d'objets inflammables à proximité du four micro-ondes.
 - La chaleur dégagée par le four à micro-ondes risque de faire exploser ou s'enflammer les gaz.
 - Le non-respect de cette consigne peut entraîner un risque d'électrocution ou des blessures.N'essayez pas de modifier, d'ajuster ou de réparer la porte. Le châssis extérieur ne doit être retiré sous aucun prétexte.
N'entreposez et n'utilisez jamais votre four micro-ondes en extérieur.

AVERTISSEMENTS RELATIFS À L'UTILISATION

- ★ Si des fissures apparaissent à la surface du four à micro-ondes, éteignez ce dernier.
 - Le non-respect de cette consigne risque d'entraîner une électrocution.Les plats et récipients peuvent devenir extrêmement chauds. Manipulez-les avec précaution. Les plats chauds et la vapeur peuvent provoquer des brûlures. Retirez le couvercle des récipients avec précaution en veillant à éloigner ces derniers de votre visage et de vos mains afin d'éviter que le dégagement de vapeur ne vous brûle. Retirez les couvercles des petits pots pour bébé avant de les faire chauffer. Lorsque vous réchauffez des aliments pour bébé, remuez-les bien pour répartir la chaleur uniformément. Testez toujours la température des aliments avant de les donner à un bébé Le récipient en verre ou la surface des aliments peuvent paraître plus froids que n'est l'intérieur des aliments qui peut lui, être chaud au point de brûler la bouche du bébé. Veillez à ce que tous les ustensiles utilisés dans votre four micro-ondes soient adaptés à la cuisson aux micro-ondes. Utilisez des ustensiles adaptés à la cuisson aux micro-ondes en respectant rigoureusement les recommandations des fabricants.
- ❑ Ne montez pas sur l'appareil et ne posez pas d'objets dessus (ex. : linge, couvercle de four, bougies allumées, cigarettes allumées, plats, produits chimiques, objets métalliques, etc.).
 - Des articles peuvent rester coincés dans la porte.
 - Cela pourrait entraîner un risque d'électrocution, d'incendie, de défaillance de l'appareil ou des blessures.N'utilisez pas l'appareil avec les mains mouillées.
 - Cela pourrait entraîner un risque d'électrocution.Ne vaporisez pas de substances volatiles (ex. : insecticide) sur la surface de l'appareil.
 - Ces substances sont non seulement nocives pour la santé, mais elles peuvent également entraîner une électrocution, un incendie ou une défaillance de l'appareil.Ne placez pas l'appareil sur un support fragile, comme un évier ou un objet en verre.
 - L'évier ou l'objet en verre pourrait être endommagé.

CONSERVEZ PRÉCIEUSEMENT CES INSTRUCTIONS

☒ N'approchez pas votre visage ou votre corps de l'appareil pendant la cuisson ou lors de l'ouverture de la porte juste après la cuisson.

- Veillez à ce que les enfants ne s'approchent pas trop près de l'appareil.
- Le non-respect de cette consigne risque d'entraîner des brûlures pour les enfants.

Ne placez pas de nourriture ou d'objets lourds sur la porte.

- Lorsque vous ouvrez la porte, vous risqueriez de vous brûler ou de vous blesser si les objets chutaient.

Ne créez pas de choc thermique brutal au niveau de la porte, de l'intérieur de l'appareil ou du plat (ex. : en versant de l'eau dessus pendant ou juste après la cuisson).

- Cela risque d'endommager l'appareil. La vapeur ou les projections d'eau pourraient entraîner des brûlures ou des blessures.

Veillez toujours à ce que le plateau en verre se trouve à l'intérieur du four avant de mettre en marche ce dernier. Dans le cas contraire, les aliments ne seraient pas cuits correctement.

Ne faites jamais décongeler de boissons surgelées contenues dans des bouteilles à col étroit. Celles-ci risqueraient d'éclater.

Ne rayez pas la surface vitrée de la porte de votre four micro-ondes à l'aide d'un objet tranchant.

- Cela pourrait endommager, voire briser la vitre.

Ne posez rien sur l'appareil lorsque celui-ci fonctionne.

N'utilisez pas de récipients fermés hermétiquement. Retirez les obturateurs et les couvercles avant l'utilisation. Les récipients fermés hermétiquement peuvent exploser en raison de l'accumulation de pression, même après l'arrêt du four.

⚠️ CONSIGNES DE NETTOYAGE IMPORTANTES

Ne nettoyez pas l'appareil en pulvérisant directement de l'eau dessus.

N'utilisez pas de benzène, de diluant ou d'alcool pour nettoyer l'appareil.

- Cela pourrait entraîner une décoloration, une déformation, des dommages sur l'appareil ainsi qu'un risque d'électrocution ou d'incendie.

Avant de nettoyer l'appareil ou d'effectuer un entretien, débranchez-le cordon d'alimentation de la prise murale. Puis, retirez les résidus d'aliments de la porte et du compartiment de cuisson.

- Le non-respect de cette consigne peut entraîner un risque d'électrocution ou d'incendie.

Prenez garde à ne pas vous blesser en nettoyant l'appareil. (extérieur/intérieur)

- Les arêtes de celui-ci peuvent se révéler très tranchantes.

Ne nettoyez pas l'appareil à l'aide d'un nettoyeur vapeur.

- Cela pourrait entraîner un phénomène de corrosion.

Veillez à maintenir l'intérieur de votre four micro-ondes toujours propre. Les particules d'aliments ou les projections d'huile adhérant aux parois risquent d'abîmer le four ou d'en réduire son efficacité.

CONSERVEZ PRÉCIEUSEMENT CES INSTRUCTIONS

Préparation de votre nouveau four micro-ondes

Respectez scrupuleusement les instructions suivantes afin d'assurer le fonctionnement correct de votre nouveau four micro-ondes.

Contrôle du contenu

Sortez le four micro-ondes de son emballage avec précaution et vérifiez que vous disposez bien de toutes les pièces mentionnées ci-dessous. Si votre four a été endommagé durant le transport ou s'il manque des pièces, contactez le centre d'appels Samsung.

(Reportez-vous à la section **INFORMATIONS CONCERNANT LA GARANTIE ET L'ASSISTANCE** en page 36.)

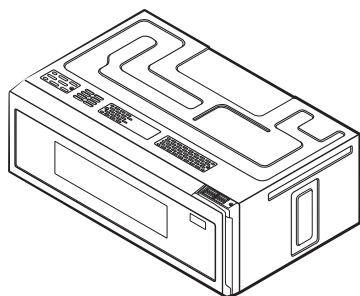

Four micro-ondes



* Plateau en verre



* Anneau du plateau tournant



* Filtres à graisse (2EA)

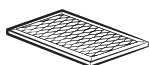

* Filtres à charbon (2EA)

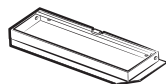

* Adaptateur du système d'évacuation

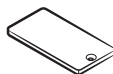

Couvercle d'aération
- Gauche



Couvercle d'aération - Droit
(2EA)



* Jeu de pièces
(vis & fixations)



Manuels
(utilisation et installation)

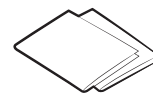

Modèles
(partie supérieure et paroi)

REMARQUE

Si vous souhaitez acheter un accessoire repéré par un astérisque (*), veuillez contacter le centre d'appels Samsung en appelant au numéro de téléphone indiqué en dernière page du présent manuel. Vous pouvez également consulter notre site Web de pièces en ligne à l'adresse www.samsungparts.com.

Préparation de votre four micro-ondes

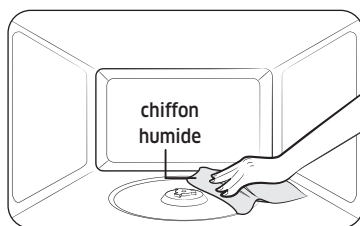

1. Ouvrez la porte du four en tirant sur la poignée située sur le côté droit de la porte.
2. Essuyez les parois internes de votre four micro-ondes à l'aide d'un chiffon humide.

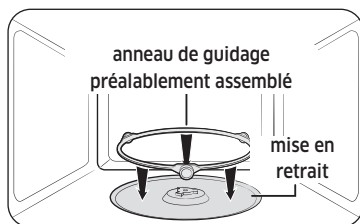

3. Insérez l'anneau de guidage préalablement assemblé dans l'empreinte située au centre du four.

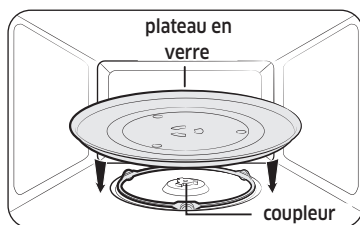

4. Fixez le centre du plateau en verre sur le coupleur.

Description du tableau de commande

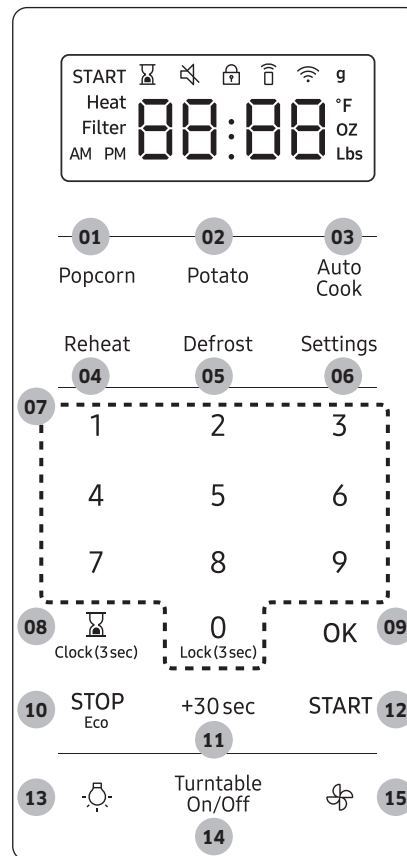

- 01 Bouton Popcorn (Maïs soufflé)
- 02 Bouton Potato (Pomme de terre)
- 03 Bouton Auto Cook (Cuisson automatique)
- 04 Bouton Reheat (Réchauffage)
- 05 Bouton Defrost (Décongeler)
- 06 Bouton Settings (Réglages)
- 07 Pavé Numérique
- 08 Bouton Kitchen Timer/Clock Setting (Minuterie de cuisine/Réglage de l'horloge)
- 09 Bouton OK
- 10 Bouton STOP Eco (ARRÊT Éco)
- 11 Bouton +30 sec (+30 s.)
- 12 Bouton Bouton START (DÉMARRER)
- 13 Bouton Light (Éclairage) (élevé/faible/désactivé)
- 14 Bouton Turntable On/Off (Marche/Arrêt du plateau tournant)
- 15 Bouton Vent (Ventilation) (4 vitesses et activation/désactivation)

Préparation de votre nouveau four micro-ondes

Réglez le temps de cuisson

Votre four micro-ondes est équipé d'une horloge intégrée. L'horloge doit être réglée lors de l'installation initiale du four à micro-ondes ou après une coupure de courant. L'heure s'affiche lorsque le four micro-ondes n'est pas en cours de fonctionnement.

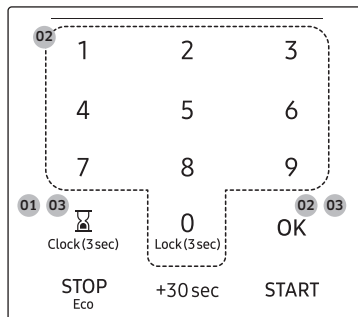

1. Appuyez sur le bouton **Clock (Horloge)** et maintenez-le enfoncé pendant 3 secondes.
2. Utilisez les boutons **Numériques** pour saisir le temps et appuyez sur le bouton **OK**.
3. Pour le mode d'affichage 12 heures, appuyez sur le bouton **Clock (Horloge)** pour régler l'heure, puis appuyez sur le bouton **OK**.

Réglages système

Vous pouvez personnaliser votre nouveau four micro-ondes en fonction de vos besoins. Suivez les consignes ci-dessous :

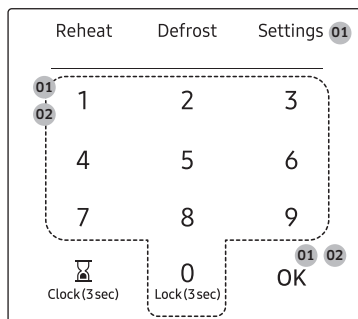

1. Appuyez sur le bouton **Settings (Réglages)**. Appuyez sur les boutons **Numériques** (1-8) pour sélectionner la fonction que vous souhaitez personnaliser et appuyez sur le bouton **OK**.
2. Appuyez sur le numéro **1** ou **2** pour modifier les options, puis appuyez sur le bouton **OK**.

Les fonctions et les options figurent dans le tableau ci-dessous.

Fonction		Description	Options
1	Unité de poids	Les unités de poids peuvent s'afficher en livres ou en kilogrammes.	lbs
			gr
2	Format de l'heure	L'horloge est compatible avec le mode d'affichage 12 Hr ou 24 Hr.	12 heures
			24 heures
3	Son	Vous pouvez activer et désactiver le son.	Activé
			Désactivé
4	Signal de rappel de fin	Le signal de rappel de fin peut être activé ou désactivé.	Activé
			Désactivé
5	Heure d'été	Le passage à l'heure d'été (l'horloge avance d'une heure) se fait sans régler l'horloge à nouveau.	Activé (pour avancer d'une heure)
			Désactivé (pour reculer d'une heure)
6	Mode Démo	Le mode de démonstration peut être activé ou désactivé.	Activé
			Désactivé
7	Rappel d'entretien des filtres	Le rappel d'entretien des filtres peut être activé ou désactivé.	Activé
			Désactivé
8	Wi-Fi	La fonction Wi-Fi peut être activée ou désactivée.	Activé
			Désactivé

REMARQUE

- Si vous changez d'avis pendant le réglage d'un paramètre, appuyez sur le bouton **STOP Eco (ARRÊT Éco)** pour annuler, puis procédez au réajustement du paramètre.
- En cas de coupure de courant, il convient de régler ces options à nouveau.
- Si l'horloge est réglée sur l'heure d'hiver, la fonction **Réglage de l'heure d'été** vous permet de changer l'heure facilement sans avoir besoin de réinitialiser l'horloge. La plus grande partie des États-Unis passe à **l'heure d'été** à 2 heures du matin le premier dimanche d'avril et repasse à l'heure d'hiver à la même heure le dernier dimanche d'octobre.
- Si la fonction **Rappel d'entretien des filtres** est **activée**, le micro-ondes vous rappellera de nettoyer ou de remplacer le filtre à graisses tous les quatre mois. Lorsque vient le moment de nettoyer ou de remplacer le filtre à graisses, le micro-ondes affiche le message « Filter » (Filtre) afin de vous rappeler que vous devez nettoyer ou remplacer le filtre à graisses. Pour effacer le message, appuyez sur le chiffre 0 lorsque le micro-ondes est en mode veille. Si vous ne souhaitez pas recevoir ce message, désactivez la fonction **Rappel d'entretien des filtres** dans **Options**.

Commande intelligente

Pour utiliser la fonction Commande intelligente du four à micro-ondes, vous devez télécharger l'application SmartThings sur un appareil mobile. Les fonctions contrôlées à l'aide de l'application SmartThings peuvent ne pas fonctionner correctement si les conditions de communication sont mauvaises ou si le four à micro-ondes est installé dans un endroit où le signal Wi-Fi est faible.

Comment connecter le four à micro-ondes

1. Téléchargez et ouvrez l'application SmartThings sur votre appareil intelligent.
2. Suivez les instructions de l'application à l'écran pour connecter votre four à micro-ondes.
3. Pour faire fonctionner la fonction de commande intelligente du four à micro-ondes, appuyez et maintenez enfoncée le bouton **OK** pendant 3 secondes.
4. Une fois le processus terminé, l'icône  s'affiche à l'écran de votre four à micro-ondes et l'application confirme que vous êtes connecté.
5. Si l'icône de connexion ne s'allume pas, suivez les instructions de l'application pour vous reconnecter.

Commande à distance du Four à micro-ondes à l'aide de l'application SmartThings

Surveillance du Four à micro-ondes	Vérifiez l'état du four à micro-ondes
Commande à distance du Four à micro-ondes	Commande à distance de la vitesse du ventilateur/de la lampe de la table de cuisson

REMARQUE

Pour des raisons de sécurité, vous ne pouvez pas allumer le four à micro-ondes à distance et vous devez spécifier le temps de cuisson pour activer la commande à distance. Smart Control ne fonctionnera pas correctement si la connexion Wi-Fi est instable.

Préparation de votre nouveau four micro-ondes

Commande vocale

Pour utiliser la fonction de commande vocale du four à micro-ondes, vous avez besoin des applications Bixby, Amazon Alexa ou Assistant Google sur votre téléphone portable.

Bixby

Démarrez la conversation avec Bixby sur un appareil mobile SAMSUNG en disant « Hi Bixby » ou en appuyant sur la touche latérale.

Amazon Alexa et Google Assistant

Les appareils électroménagers intelligents de Samsung sont compatibles avec SmartThings dans Alexa et avec action dans l'Assistant Google.

Guide d'installation

Voici la manière de connecter un compte SmartThings à Amazon Alexa ou à l'Assistant Google. Les applications SmartThings et Alexa (ou Assistant Google) doivent être installées sur votre téléphone.

1. Configurez les appareils pris en charge par SmartThings.
2. Après la configuration de l'appareil, appuyez sur le bouton « + » à l'écran.
3. Appuyez sur « Assistant vocal » et connectez votre compte Samsung à Amazon Alexa. (ou l'Assistant Google)
4. Vérifiez que les appareils sont visibles sur l'application Amazon Alexa. La connexion au compte est ainsi terminée. (Vérifiez que les appareils sont visibles et définissez l'emplacement (maison et pièce) des appareils dans l'application Google home. La connexion au compte est ainsi terminée).

REMARQUE

Pour des raisons de sécurité, vous ne pouvez pas allumer le four à micro-ondes à distance.

Connectivité automatique

La fonction Connectivité automatique vous permet de connecter rapidement la hotte au moyen du Wi-Fi à une table de cuisson Samsung compatible une fois que la hotte et la table de cuisson ont été jumelées. Pour activer la fonction, appuyez sur le bouton Connectivité automatique de l'application SmartThings. Pour déconnecter la hotte et la table de cuisson, appuyez à nouveau sur le bouton Connectivité automatique. Lorsque la hotte et la table de cuisson sont connectées, le ventilateur de la hotte s'allume automatiquement une fois que la table de cuisson est allumée.

Le ventilateur de la hotte s'éteint également automatiquement lorsque la lumière de la table de cuisson est éteinte.

REMARQUE

La fonction Connectivité automatique peut ne pas fonctionner normalement lorsque la température est élevée.

Utilisation du four micro-ondes

Turntable On/Off ((Marche/Arrêt) du plateau tournant)

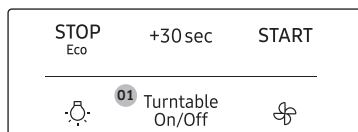

1. Appuyez sur le bouton **Turntable On/Off (Marche/Arrêt du plateau tournant)**.

REMARQUE

Vous pouvez utiliser cette fonction uniquement en mode de cuisson manuel.
Si le plateau tournant est immobile pendant une période prolongée, les aliments peuvent brûler. Pour de meilleurs résultats de cuisson, laissez la fonction du plateau tournant activée.

ATTENTION

Le plateau tournant peut devenir extrêmement chaud.
Utilisez des maniques pour manipuler le plateau tournant pendant et après la cuisson.

Minuterie de cuisine

Votre micro-ondes intègre une fonction de minuterie - **Kitchen Timer (Minuterie)**. Vous pouvez régler la minuterie sur 99 minutes et 99 secondes au maximum.

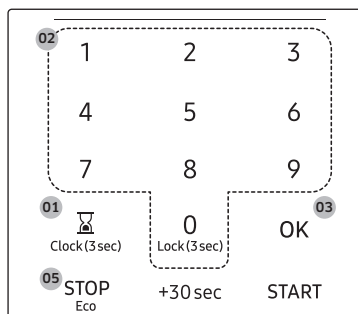

1. Appuyez sur le bouton .
2. Utilisez les boutons **Numériques** pour définir le temps de cuisson
3. Appuyez sur le bouton **OK**.
4. Le décompte s'affiche, puis un signal sonore retentit une fois ce temps écoulé.
5. Pour annuler le réglage de la minuterie, appuyez sur le bouton **STOP (ARRÊT)**.

Sécurité enfants

La fonction **Sécurité enfants** vous permet de verrouiller tous les boutons afin que le four micro-ondes ne puisse pas être mis en marche de manière accidentelle par des enfants.



Activation / Désactivation

Pour activer ou désactiver la sécurité enfants, appuyez sur le bouton **Lock (Verrouillage)** pendant 3 secondes. L'écran affiche  lorsque le four est verrouillé.

Bouton Stop (ARRÊT)

Le bouton **STOP (ARRÊT)** vous permet d'annuler les instructions que vous avez saisies. Il vous permet également d'interrompre momentanément le cycle de cuisson de votre four micro-ondes afin de contrôler la cuisson des aliments.

- Pour mettre en pause le four pendant la cuisson, appuyez une seule fois sur le bouton **STOP (ARRÊT)**. Pour le redémarrer, appuyez sur le bouton **START (DÉPART)**.
- Pour arrêter la cuisson, effacez les instructions et ramenez l'affichage du four sur l'heure actuelle, appuyez deux fois sur le bouton **STOP (ARRÊT)**.
- Pour effacer les instructions que vous venez de saisir, appuyez une seule fois sur le bouton **STOP (ARRÊT)**, puis saisissez à nouveau les instructions.
- Pour annuler un réglage de la minuterie, appuyez une seule fois sur le bouton **STOP (ARRÊT)**.

Mode Éco



Le mode Eco (Éco) permet de réduire la consommation en veille. Lorsque vous appuyez une fois sur le bouton **STOP Eco (ARRÊT Éco)**, l'écran s'éteint et le four micro-ondes passe en mode d'économie d'énergie. Pour annuler le mode Eco (Éco), appuyez sur n'importe quel bouton.

Utilisation du four micro-ondes

+30 sec

Cette fonctionnalité vous permet un moyen pratique d'augmenter le temps de cuisson en mode de cuisson manuel.

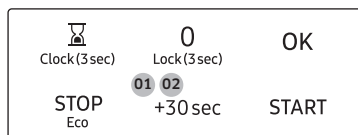

1. En mode veille, appuyez sur le bouton **+30 sec (+30 s.)** pour ajouter 30 secondes de mode aux micro-ondes.
2. Si le four est en mode de cuisson manuel, appuyez sur le bouton **+30 sec (+30 s.)** pour augmenter le temps de cuisson de 30 secondes.

Lumière de la table de cuisson (élevée/faible/désactivée)

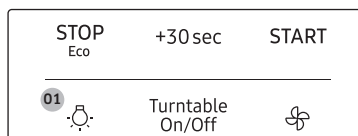



Appuyez sur le bouton  pour allumer ou éteindre la lumière de la table de cuisson. Appuyez une fois sur ce bouton pour activer un éclairage puissant, deux fois pour un éclairage faible et trois fois pour éteindre la lumière de la table de cuisson.

Ventilateur (Maximale/Elevée/Moyenne/Faible/Arrêter)

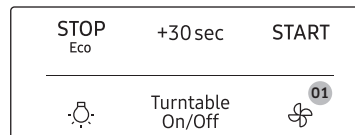
Le ventilateur permet d'éliminer la vapeur d'eau et les autres vapeurs produites lors de la cuisson sur la table de cuisson ci-dessous.



Appuyez une fois sur le bouton  pour une vitesse de ventilation maximale, deux fois pour une vitesse de ventilation élevée, trois fois pour une vitesse de ventilation moyenne, et quatre fois pour une vitesse de ventilation faible. Appuyez une cinquième fois sur le bouton  pour arrêter le ventilateur.

REMARQUE

La vitesse du ventilateur aspirant peut diminuer lorsque la fonction de cuisson du four est activée.

REMARQUE

Le ventilateur de Ventilation protège le micro-ondes contre un excès de chaleur. Il s'enclenche automatiquement s'il détecte une chaleur trop importante. Si vous avez activé le ventilateur, il arrive que vous ne puissiez plus l'éteindre. Il se coupera automatiquement une fois que tous les composants internes auront refroidi. Il peut ainsi continuer de fonctionner pendant 30 minutes ou plus après que vous avez éteint le micro-ondes.

Popcorn (Maïs soufflé)

Vous pouvez facilement faire du pop-corn à l'aide du bouton Popcorn (Maïs soufflé). Vous n'avez pas besoin de régler le temps de cuisson ou le niveau de puissance.

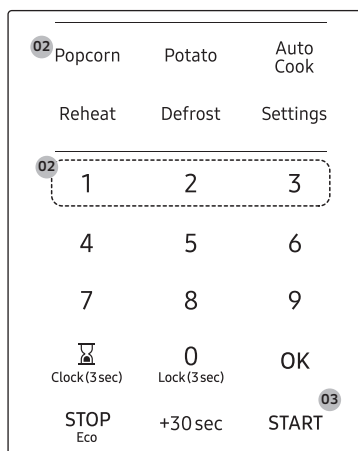

1. Mettez un sachet de maïs non soufflé sur la plaque.
2. Appuyez sur le bouton **Popcorn (Maïs soufflé)**, puis sélectionnez la taille du popcorn en appuyant sur le bouton numérique (**1** - 3.5 oz / **2** - 3,0 oz / **3** - 1,5 oz).
3. Appuyez sur le bouton **START (DÉMARRER)**. Le four à micro-ondes fonctionnera automatiquement selon une durée pré-programmée.

Potato (Pomme de terre)

Vous pouvez facilement cuisiner des pommes de terre à l'aide du bouton Potato (Pomme de terre). Vous n'avez pas besoin de régler le temps de cuisson ou le niveau de puissance.

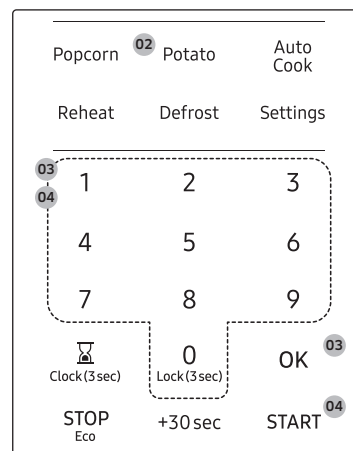

1. Mettez les pommes de terre sur le plateau.
2. Appuyez sur le bouton **Potato (Pommes de terre)**.
3. Sélectionnez les aliments en appuyant sur les boutons numériques (1-2), puis appuyez sur le bouton **OK**.
4. Sélectionnez la quantité en appuyant sur les boutons **Numériques**, puis appuyez sur le bouton **START (DÉMARRER)**. Le four à micro-ondes fonctionnera automatiquement selon une durée pré-programmée.

	Food	Amount	Instructions
1	Pommes de terre cuites	1	2 ea
		2	4 ea
2	Patates douces	1	2 ea
		2	4 ea

Utilisation du four micro-ondes

Cuisson automatique

Le bouton Cuisson avec capteur vous permet de cuisiner vos aliments préférés en utilisant des niveaux de puissance et des temps prédéfinis. Si les aliments ne sont pas assez cuits après l'utilisation de la fonction Cuisson automatique, terminez le processus de cuisson en faisant cuire les aliments pendant une période supplémentaire.

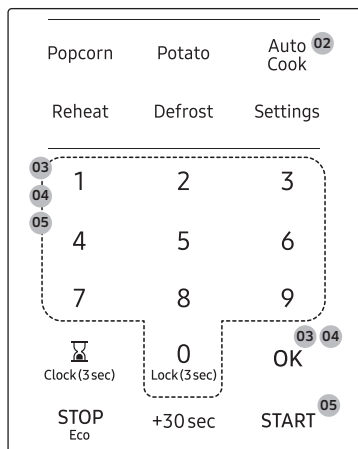

1. Placez les aliments sur la plaque.
 2. Appuyez sur le bouton **Auto Cook (Cuisson automatique)**.
 3. Sélectionnez la catégorie des aliments en appuyant sur les boutons **Numériques (1-6)**, puis appuyez sur le bouton **OK**.
 4. Sélectionnez les aliments en appuyant sur les boutons **Numériques**, puis appuyez sur le bouton **OK**.
 5. Sélectionnez la quantité en appuyant sur les boutons **Numériques**, puis appuyez sur le bouton **START (DÉMARRER)**.
- Le four à micro-ondes fonctionnera automatiquement selon une durée pré-programmée.

Catégorie		Aliment		Quantité		Instructions
1	Snacks (Collations)	1	Fish sticks (Poisson pané)	1	1 portion	Placez les Fish sticks (Poisson pané) dans un plat adapté aux micro-ondes. Placez le plat au centre du plateau tournant.
				2	2 portions	
		2	Quesadillas	1	1 portion	Suivez les consignes figurant sur l'emballage. Placez les quesadillas dans un plat adapté aux micro-ondes. Placez le plat au centre du plateau tournant.
				2	2 portions	
		3	Hot dogs	1	2 chacun	Piquez les hot dogs 3 fois à l'aide d'une fourchette. Placez les hot dogs dans un plat adapté aux micro-ondes. Placez le plat au centre du plateau tournant. Lorsque le micro-ondes émet un signal sonore, ajoutez les petits pains et redémarrez le micro-ondes. Pour une meilleure texture, les petits pains doivent être ajoutés après un signal sonore du micro-ondes.
				2	4 chacun	
		4	Macaroni au fromage instantané	1	1 portion	Suivez les consignes figurant sur l'emballage. Placez le plat au centre du plateau tournant. Remuez ensuite.
				2	2 portions	
		5	Gaufres surgelées	1	1 portion	Placez les gaufres dans un plat adapté aux micro-ondes. Placez le plat au centre du plateau tournant.
				2	2 portions	
6	Croquettes surgelées	1	1 portion	Placez les croquettes dans un plat adapté aux micro-ondes. Placez le plat au centre du plateau tournant.		
		2	2 portions			
7	Burritos	1	1 chacun	Suivez les consignes figurant sur l'emballage. Placez les burritos dans un plat adapté aux micro-ondes. Placez le plat au centre du plateau tournant.		
		2	2 chacun			
8	Purée de pommes de terre instantanée	1	2 portions	Suivez les consignes figurant sur l'emballage. Placez le plat au centre du plateau tournant. Remuez ensuite.		
		2	4 portions			

Catégorie		Aliment		Quantité		Instructions
2	Légumes frais	1	Brocoli	1	1 portion	Lavez et nettoyez le brocoli. Placez les fleurons de brocoli dans un plat adapté aux micro-ondes. Ajoutez 1 à 4 cuillères à soupe d'eau (1 cuillère à soupe par portion). Couvrez le plat avec un film plastique perforé (1 po de vent) pendant la cuisson et remuer avant le temps de repos.
				2	2 portions	
				3	3 portions	
				4	4 portions	
		2	Carottes	1	1 portion	Lavez et nettoyez les carottes. Coupez les carottes en tranches égales et placez-les dans le bol adapté aux micro-ondes. Ajoutez 1 à 4 cuillères à soupe d'eau (1 cuillère à soupe par portion). Couvrez le plat avec un film plastique perforé (1 po de vent) pendant la cuisson et remuer avant le temps de repos.
				2	2 portions	
				3	3 portions	
				4	4 portions	
		3	Haricots verts	1	1 portion	Lavez et nettoyez les haricots verts. Placez les haricots verts dans un plat adapté aux micro-ondes. Ajoutez 1 à 4 cuillères à soupe d'eau (1 cuillère à soupe par portion). Couvrez le plat avec un film plastique perforé (1 po de vent) pendant la cuisson et remuer avant le temps de repos.
				2	2 portions	
				3	3 portions	
				4	4 portions	
		4	Épinard	1	1 portion	Lavez et nettoyez les épinards. Placez les épinards dans un plat adapté aux micro-ondes. Ajoutez 1 à 4 cuillères à soupe d'eau (1 cuillère à soupe par portion). Couvrez le plat avec un film plastique perforé (1 po de vent) pendant la cuisson et remuer avant le temps de repos.
				2	2 portions	
				3	3 portions	
				4	4 portions	
		5	Courge	1	2 portions	Coupez la courge en deux et retirez les graines. Placez la courge côté coupé vers le bas dans un plat adapté aux micro-ondes et ajoutez ¼ tasse d'eau. Couvrez le plat avec un film plastique perforé (1 po de vent) pendant la cuisson et remuer avant le temps de repos.
				2	4 portions	

Catégorie		Aliment		Quantité		Instructions
3	Légumes congelés	1	Brocoli	1	1 portion	Placez le brocoli dans un plat adapté aux micro-ondes. Ajoutez 1 à 4 cuillères à soupe d'eau (1 cuillère à soupe par portion). Couvrez le plat avec un film plastique perforé (1 po de vent) pendant la cuisson et remuer avant le temps de repos.
				2	2 portions	
				3	3 portions	
				4	4 portions	
		2	Carottes	1	1 portion	Placez les carottes dans un plat adapté aux micro-ondes. Ajoutez 1 à 4 cuillères à soupe d'eau (1 cuillère à soupe par portion). Couvrez le plat avec un film plastique perforé (1 po de vent) pendant la cuisson et remuer avant le temps de repos.
				2	2 portions	
				3	3 portions	
				4	4 portions	
		3	Blé d'Inde	1	1 portion	Placez le blé d'Inde dans un plat adapté aux micro-ondes. Ajoutez 1 à 4 cuillères à soupe d'eau (1 cuillère à soupe par portion). Couvrez le plat avec un film plastique perforé (1 po de vent) pendant la cuisson et remuer avant le temps de repos.
				2	2 portions	
				3	3 portions	
				4	4 portions	
		4	Haricots verts	1	1 portion	Placez les haricots verts dans un plat adapté aux micro-ondes. Ajoutez 1 à 4 cuillères à soupe d'eau (1 cuillère à soupe par portion). Couvrez le plat avec un film plastique perforé (1 po de vent) pendant la cuisson et remuer avant le temps de repos.
				2	2 portions	
				3	3 portions	
				4	4 portions	
		5	Pois	1	1 portion	Placez les pois dans un plat adapté aux micro-ondes. Ajoutez 1 à 4 cuillères à soupe d'eau (1 cuillère à soupe par portion). Couvrez le plat avec un film plastique perforé (1 po de vent) pendant la cuisson et remuer avant le temps de repos.
				2	2 portions	
				3	3 portions	
				4	4 portions	

Utilisation du four micro-ondes

Catégorie		Aliment		Quantité		Instructions	
4	Repas	1	Flocons d'avoine	1	1 paquet	Suivez les consignes figurant sur l'emballage pour la quantité d'eau recommandée. Remuez bien avant et après la cuisson.	
				2	2 paquets		
		2	Quinoa	1	2 portions	Suivez les consignes figurant sur l'emballage pour la quantité d'eau recommandée. Remuez bien avant et après la cuisson.	
				2	4 portions		
		3	Repas congelé	1	12 oz, 340 grammes	Déballer les aliments et suivez les consignes figurant sur l'emballage pour connaître la méthode de couverture et le temps de repos.	
				2	16 oz, 454 grammes		
		4	Déjeuner congelé	1	5 oz, 142 grammes	À utiliser pour les aliments surgelés : sandwiches, entrées de petit-déjeuner, crêpes, gaufres, etc. Suivez les consignes figurant sur l'emballage pour connaître la méthode de couverture et le temps de repos.	
				2	8 oz, 227 grammes		
		5	Riz brun	1	2 portions	Ajoutez 1 tasse d'eau froide pour 1 tasse de riz. Utilisez un grand bol en verre. Couvrez le bol avec un film plastique perforé (1 po de vent). Le riz double de volume pendant la cuisson. Une fois le temps de cuisson terminé, remuez avant le temps de repos, puis salez ou ajoutez des fines herbes et du beurre.	
				2	4 portions		

Catégorie		Aliment		Quantité		Instructions	
4	Repas	6	Macaroni au blé entier	1	2 portions	Ajoutez 1 tasse d'eau froide pour 1 tasse de macaroni. Utilisez un grand bol en verre. Couvrez le bol avec un film plastique perforé (1 po de vent). Retirez avec précaution du micro-ondes et égouttez l'eau chaude.	
				2	4 portions		
		7	Bacon précuit	1	2 tranches	Disposez 2 papiers absorbant dans un plat adapté aux micro-ondes et posez le bacon sur les papiers. Ne superposez pas le bacon. Couvrez avec un papier absorbant supplémentaire. Retirez le papier absorbant immédiatement après la cuisson.	
2	4 tranches						
3	6 tranches						
5	Ramollir/ Faire fondre	1	Faire fondre du beurre	1	1 morceau (¼ lb)	Retirez le beurre et coupez le en plusieurs morceaux. Placez le beurre dans un plat adapté aux micro-ondes et couvrez le tout de papier sulfurisé. Remuez bien ensuite.	
				2	2 morceaux (¼ lb)		
		2	Faire ramollir du beurre	1	1 morceau (¼ lb)	Retirez le beurre de l'emballage et placez-le dans un plat adapté aux micro-ondes.	
				2	2 morceaux (¼ lb)		
		3	Faire fondre du chocolat	1	1 tasse	Mettez les copeaux de chocolat dans un plat adapté aux micro-ondes. Lorsque le four à micro-ondes émet un signal sonore, remuez bien, puis appuyez sur le bouton START (DÉMARRER) pour continuer. À moins d'être remués, les copeaux de chocolat conserveront leur forme même lorsque le temps de chauffage sera terminé.	
				2	1 tasse		
4	Faire ramollir la crème	1	1 bac	Retirez le couvercle du carton. Placez le carton au centre du micro-ondes.			
		2	4 bacs				

Catégorie		Aliment		Quantité		Instructions
5	Ramollir/ Faire fondre	5	Faire ramollir du fromage à la crème	1	1 paquet	Retirez le fromage à la crème de son emballage et placez-le dans un plat adapté aux micro-ondes.
		6	Ramollir le jus congelé	1	1 paquet	Ne placez pas de canettes de jus en métal dans le micro-ondes. Retirez le couvercle en plastique et placez-le au centre du micro-ondes. Remuez bien ensuite.
		7	Faire fondre le fromage	1	1 tasse	Placez le fromage dans un bol adapté aux micro-ondes et couvrez le tout de papier sulfurisé. Remuez bien ensuite.
		8	Faire fondre le caramel	1	10 oz, 280 grammes	Placez le caramel dans un grand plat adapté aux micro-ondes. Remuez bien ensuite.
		9	Faire fondre la guimauve	1	10 oz, 280 grammes	Placez la guimauve dans un grand plat adapté aux micro-ondes. Remuez bien ensuite.
6	Volaille/ Poisson	1	Poitrine de poulet	1	4 portions	Piquez les poitrines de poulet 3 fois à l'aide d'un couteau. Placez les poitrines de poulet dans un plat adapté aux micro-ondes et couvrez le tout d'un film plastique perforé. Placez le plat au centre du plateau tournant.
		2	Filets de saumon	1	1 portion	Placez les filets de saumon dans un plat adapté aux micro-ondes et couvrez le tout d'un film plastique perforé. Placez le plat au centre du plateau tournant.
				2	2 portions	
		3	Filets de poisson blanc	1	1 portion	Placez les filets de poisson blanc dans un plat adapté aux micro-ondes et couvrez le tout d'un film plastique perforé. Placez le plat au centre du plateau tournant.
				2	2 portions	
		4	Crevettes fraîches	1	1 portion	Placez les crevettes dans un plat adapté aux micro-ondes et couvrez le tout d'un film plastique perforé. Placez le plat au centre du plateau tournant.
				2	2 portions	

Reheat (Réchauffage)

Vous pouvez réchauffer les aliments facilement en appuyant sur le bouton Reheat (Réchauffage). Vous n'avez pas besoin de régler le temps de cuisson ou le niveau de puissance.

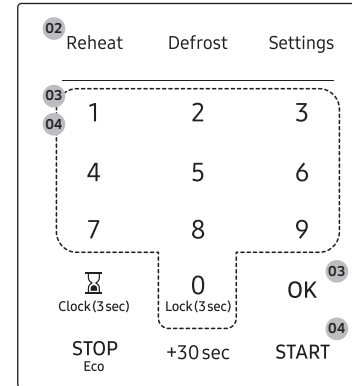

- Placez les aliments sur la plaque.
- Appuyez sur le bouton **Reheat (Réchauffage)**.
- Sélectionnez les aliments en appuyant sur les boutons **Numériques** (1-7), puis appuyez sur le bouton **OK**.
- Sélectionnez la quantité en appuyant sur les boutons **Numériques**, puis appuyez sur le bouton **START (DÉMARRER)**. Le four à micro-ondes fonctionnera automatiquement selon une durée pré-programmée.

Aliment		Quantité		Instructions
1	Pizza	1	2 parts	Disposez des parts de pizza, pointes vers le centre, sur une assiette adaptée aux micro-ondes. Veillez à ce que les parts ne se chevauchent pas. Ne couvrez pas.
		2	4 parts	
2	Ragoût	1	1 portion	Couvrez le plat avec un film plastique perforé (1 po de vent). Remuez avant de servir. Contenu : Plats mijotés (conservées au frais)
		2	2 portions	
		3	3 portions	
		4	4 portions	

Utilisation du four micro-ondes

Aliment		Quantité		Instructions
3	Assiette à dîner	1	1 portion	Utilisez uniquement des aliments précuits et conservés au frais. Couvrez le plat avec un film plastique perforé (1 po de vent) ou du papier sulfurisé que vous prendrez soin de replier sous le plat. Contenu : <ul style="list-style-type: none"> • 3 à 4 oz de viande, de volaille ou de poisson (jusqu'à 6 oz avec os) • ½ tasse de féculents (pommes de terre, pâtes, riz, etc.) • ½ tasse de légumes (environ 3 à 4 oz)
4	Pâtes	1	1 portion	Couvrez le plat avec un film plastique perforé (1 po de vent). Remuez avant de servir. Contenu : Pâtes (spaghetti en conserve)
		2	2 portions	
		3	3 portions	
		4	4 portions	
5	Sauce, crème	1	1 portion	Couvrez le bol avec un film plastique perforé (1 po de vent). Remuez la sauce avant de servir. Contenu : Soupe (réfrigérée)
		2	2 portions	
		3	3 portions	
		4	4 portions	
6	Sauce, bouillon	1	1 portion	Couvrez le bol avec un film plastique perforé (1 po de vent). Remuez la sauce avant de servir. Contenu : Soupe (réfrigérée)
		2	2 portions	
		3	3 portions	
		4	4 portions	
7	Boisson	1	½ tasse	Versez le liquide dans une tasse graduée ou un verre mesureur. Placez le liquide dans le four. Une fois le temps de chauffe écoulé, remuez bien.
		2	1 tasse	
		3	2 tasses	

Defrost (Décongeler)

Pour décongeler les aliments, indiquez leur poids ; le micro-ondes réglera alors automatiquement la durée de décongélation, la puissance et le temps de repos.

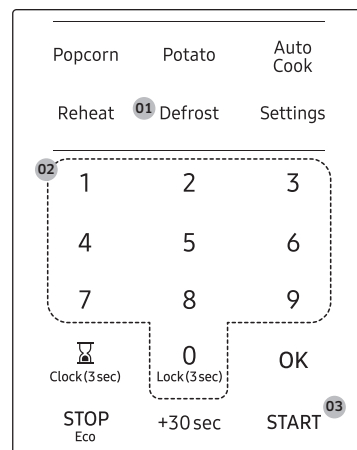

1. Appuyez sur le bouton **Defrost (Décongeler)**.
2. Appuyez sur les touches du pavé **Numériques** pour entrer directement le poids des aliments. (0,1 à 6,0 lb, 100 à 2700 g. Reportez-vous au tableau suivant)
3. Appuyez sur le bouton **START (DÉMARRER)**.
4. Le four émet un signal sonore pendant la décongélation. Ouvrez la porte du four et retournez les aliments. Si vous ne retournez pas les aliments lorsque le four émet un signal sonore, le four à micro-ondes continue de fonctionner jusqu'à ce que le temps de cuisson soit écoulé.

Aliment	Quantité	Instructions
Viande	0,1 à 6,0 lb 100 à 2700 grammes	Recouvrez les extrémités avec des bandelettes d'aluminium. Retournez la viande lorsque le four émet un signal sonore. Ce programme convient à l'agneau, au porc, aux biftecks, aux côtelettes et à la viande hachée. Couvrez d'une feuille d'aluminium et laissez reposer pendant 5 à 10 minutes.

REMARQUE

Vérifiez les aliments lorsque le four émet un signal sonore. Après l'étape finale, il est possible que de petites zones soient encore congelées. Laissez-les reposer quelques instants pour que la décongélation se poursuive. Les aliments sont décongelés une fois les cristaux de glace fondus. Protéger les rôtis et les biftecks avec de fines bandelettes d'aluminium empêche que les parties les plus fines ne cuisent avant que le centre ne soit entièrement décongelé. Utilisez de fines bandelettes d'aluminium pour recouvrir les extrémités et les parties peu charnues des aliments.

Micro-ondes

Ce four micro-ondes vous permet de régler deux niveaux de cuisson différents, chaque niveau possédant une durée et une puissance propres. Le niveau de puissance vous permet de régler la chaleur de Warm (Chaud) (1) à High (Élevé) (10).

Niveaux de puissance

Les 10 niveaux de puissance vous permettent de choisir le niveau de puissance optimal pour vos besoins de cuisson.

Niveau de puissance		Description	Niveau de puissance		Description
1	10	Chaud	6	60	Simmer
2	20	Faible	7	70	Moyennement élevé
3	30	Décongélation	8	80	Réchauffage
4	40	Moyennement faible	9	90	Sauté
5	50	Modérée	1,0	100	Élevé

Cuisson en une étape

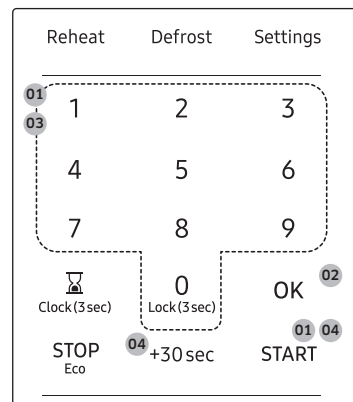

1. En mode veille, utilisez les touches du pavé **Numériques** pour définir un temps de cuisson. Vous pouvez saisir un temps de cuisson compris entre 1 seconde et 99 minutes et 99 secondes. Pour régler une durée supérieure à une minute, saisissez également les secondes. (Par exemple, pour régler le temps de cuisson de 20 minutes, saisissez **2, 0, 0**.) Si vous n'avez pas besoin de régler la puissance, il vous suffit d'appuyer sur le bouton **START (DÉPART)**. Le micro-ondes se met automatiquement en marche à la puissance High (Élevée).
2. Si vous souhaitez régler la puissance à un autre niveau que High (Élevée), appuyez sur le bouton **OK**.
3. Appuyez sur les boutons **Numériques** qui correspondent au niveau de puissance que vous souhaitez utiliser.
4. Appuyez sur le bouton **START (DÉPART)**. Si vous souhaitez augmenter le temps de cuisson, utilisez le bouton **+30 sec (+30 s.)**. Vous pouvez ajuster le temps de cuisson pendant que le micro-ondes est en marche.

Cuisson en plusieurs étapes (2 étapes maximum)

Ce four micro-ondes vous permet de régler deux niveaux de cuisson différents, chaque niveau possédant une durée et une puissance propres. Le bouton de puissance vous permet de régler la chaleur de Warm (Chaud) à High (Élevé).

1. Suivez les étapes 1, 2 et 3 de la section « Cuisson en une étape ».
2. Appuyez sur le bouton **OK** pour passer à la seconde phase.
3. Suivez les étapes 1, 2, 3 et 4 de la section « Cuisson en une étape ».

Guide des récipients

Pour faire cuire des aliments dans votre four micro-ondes, il est nécessaire que les micro-ondes pénètrent dans les aliments sans être réfléchies ou absorbées par le plat contenant les aliments. Il est par conséquent important de choisir un récipient qui permet aux micro-ondes de pénétrer les aliments et qui est adapté aux micro-ondes.

Les listes suivantes répertorient les divers types de récipient ainsi que leur méthode d'utilisation dans un four micro-ondes.

Ustensiles de cuisine recommandés

- **Bols et plats en verre et en vitrocéramique** – Utilisez-les pour le chauffage ou la cuisson.
- **Film plastique adapté aux micro-ondes** – Utilisez-le pour couvrir les aliments. Ménagez une petite cheminée pour permettre à la vapeur de s'échapper légèrement ; évitez d'appliquer le film directement sur les aliments.
- **Papier sulfurisé** – Utilisez-le comme couvercle pour éviter les éclaboussures.
- **Serviettes en papier et serviettes de table** – Utilisez-les pour faire chauffer et couvrir les aliments pendant une courte durée. absorber l'excédent de liquide et éviter les projections. N'utilisez pas de serviettes en papier recyclé car elles peuvent contenir des particules métalliques et s'enflammer.
- **Assiettes et gobelets en carton** – Utilisez-les pour réchauffer pendant un court laps de temps à basse température. N'utilisez pas de carton recyclé car il peut contenir des particules métalliques et s'enflammer.
- **Thermomètres** – N'utilisez que ceux étiquetés « Adapté aux micro-ondes » et suivez toutes les instructions. Ils permettent de contrôler la température des aliments à différents endroits. Les thermomètres classiques peuvent être utilisés une fois les aliments retirés du four.

Éléments à utilisation limitée

- **Papier aluminium** – Utilisez de minces bandelettes de papier pour éviter que les zones exposées ne soient trop cuites. Une utilisation excessive de papier aluminium risque d'endommager votre four, soyez donc prudent.
- **Ustensiles en céramique, porcelaine et grès** – N'utilisez que ceux portant la mention « Adapté aux micro-ondes ». Si la mention n'est pas précisée, effectuez un essai pour vous assurer qu'ils peuvent être utilisés sans danger. N'utilisez jamais de plat comportant un ornement métallique.
- **Ustensiles en plastique** – N'utilisez que ceux étiquetés « Adapté aux micro-ondes ». Les autres types de plastiques risquent de fondre.
- **Ustensiles en paille, osier et bois** – Utilisez-les uniquement pour réchauffer des aliments pendant un court laps de temps car ils risquent de s'enflammer.

Non recommandé

- **Récipients et bouteilles en verre** – Le verre ordinaire est trop fin pour pouvoir être utilisé dans un micro-ondes et risque donc de se casser.
- **Sacs en papier** – Ils risquent de prendre feu, hormis les sachets de pop-corn spécialement conçus pour une utilisation aux micro-ondes.
- **Assiettes et tasses en mousse de polystyrène** – Elles risquent de fondre et de laisser un résidu toxique sur les aliments.
- **Emballages et récipients pour aliments en plastique** – Les emballages de type boîtes de margarine risquent de fondre dans le micro-ondes.

Essai des ustensiles

Si vous ne savez pas si un plat convient aux micro-ondes, effectuez le test suivant :

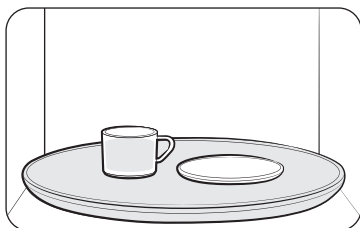

1. Remplissez une tasse d'eau et placez-la dans le four, à côté du plat que vous souhaitez tester.
2. Réglez le micro-ondes sur 1 minute à l'aide des boutons **Numériques**, puis appuyez sur le bouton **START (DÉPART)**. Cette opération permet de chauffer le verre et le plat pendant une minute à puissance High (Élevée).

Lorsque le micro-ondes s'arrête, l'eau doit être chaude, mais le plat que vous testez doit être froid.

Si le plat est chaud, cela signifie qu'il absorbe l'énergie des micro-ondes et qu'il ne peut donc pas être utilisé dans ce four.

Guide de cuisson

Les micro-ondes sont d'abord attirées puis absorbées par l'eau, la graisse et les molécules de sucre contenues dans les aliments. En pénétrant dans les aliments, les micro-ondes provoquent une excitation des molécules. Cette agitation crée des mouvements de friction qui génèrent la chaleur nécessaire à la cuisson des aliments.

Techniques de cuisson

Mélange

Remuez les aliments tels que les plats mijotés et les légumes pendant la cuisson pour répartir la chaleur de manière homogène. La nourriture située en périphérie du plat absorbe plus d'énergie et chauffe donc plus rapidement ; c'est pourquoi vous devez remuer le contenu en partant du bord vers le centre. Le four s'éteint automatiquement lorsque vous ouvrez la porte pour remuer les aliments.

Disposition

Disposez les aliments de formes inégales (ex. : morceaux de poulet ou côtelettes) de telle façon que la partie la plus épaisse soit orientée vers l'extérieur du plateau tournant, elle recevra ainsi une plus grande quantité de micro-ondes. Pour éviter la surcuisson, placez les morceaux fins ou délicats au centre du plateau tournant.

Protection

Recouvrez les aliments de bandelettes de papier aluminium pour éviter la surcuisson. Les extrémités des ailes ou des cuisses de volaille ainsi que les coins des plats carrés sont par exemple des zones particulièrement sensibles. Utilisez uniquement de petites quantités de papier aluminium. De grandes quantités risquent d'endommager votre four.

Rotation

Retournez les aliments à mi-cuisson afin d'en exposer toutes les parties aux micro-ondes. Cette méthode se révèle particulièrement efficace pour la cuisson de grandes pièces de viande comme les rôtis.

Guide de cuisson

Position debout

Les aliments cuits aux micro-ondes conservent la chaleur et continuent à cuire plusieurs minutes après l'arrêt du four. Laissez-les donc reposer quelques instants le temps que la cuisson se termine. Cette consigne s'applique essentiellement aux rôtis et légumes entiers. Le centre du rôti continue donc à cuire sans pour autant que les parties extérieures ne soient trop cuites. Tous les liquides (ex. : soupe ou chocolat chaud) doivent être remués ou mélangés en fin de cuisson. Laissez reposer les liquides quelques instants avant de les servir. Lorsque vous réchauffez des aliments pour bébé, remuez-les bien et vérifiez-en la température avant de les servir.

Ajout de liquide

Les micro-ondes sont attirées par les molécules d'eau. Recouvrez ou laissez reposer les aliments dont la teneur en eau n'est pas uniforme, afin que la chaleur se répartisse de façon homogène. Ajoutez une petite quantité d'eau aux aliments secs pour leur permettre de cuire.

Aération

Lorsque vous recouvrez les plats d'un film plastique, relevez un coin du film afin de permettre à la vapeur de s'échapper.

Recommandations générales en matière de cuisson

- Les aliments denses, comme les pommes de terre, chauffent plus lentement que les autres aliments. Les aliments délicats doivent être réchauffés à une puissance moins élevée afin d'éviter qu'ils ne durcissent.
- L'altitude et le type d'ustensile utilisé peuvent influencer sur le temps de cuisson. Lorsque vous testez une nouvelle recette, sélectionnez le temps de cuisson minimal et vérifiez occasionnellement les aliments pour éviter qu'ils ne soient trop cuits.
- Les aliments dont la peau n'est pas poreuse, tels que les pommes de terre ou les saucisses pour hot-dogs, doivent être percés pour éviter qu'ils n'éclatent.
- Il n'est pas conseillé de faire frire les aliments dans de l'huile ou de la graisse. Les matières grasses et l'huile pourraient entrer en ébullition de façon soudaine et, par conséquent, déborder et provoquer de graves brûlures.
- Certains ingrédients chauffent plus vite que d'autres. Par exemple, la confiture située au cœur d'un beignet sera plus chaude que la pâte du beignet. Souvenez-vous en afin de prévenir tout risque de brûlure.
- La confection de conserves maison à l'aide du micro-ondes n'est pas recommandée car certaines bactéries pathogènes peuvent ne pas être détruites lors de la cuisson.
- Bien que les micro-ondes ne chauffent pas directement les ustensiles, la chaleur des aliments se transmet souvent aux ustensiles. Utilisez toujours des maniques lorsque vous retirez les aliments du four et apprenez aux enfants à procéder de même.
- Il n'est pas recommandé de faire des bonbons dans le micro-ondes car le sucre peut atteindre des températures très élevées. Souvenez-vous en afin de prévenir tout risque de blessure.

Guide de cuisson des œufs

- Ne faites jamais cuire les œufs (durs ou crus) dans leur coquille. Ils risquent d'exploser.
- Percez toujours les œufs entiers afin d'éviter qu'ils n'éclatent.
- Faites cuire les œufs jusqu'à ce que la durée réglée soit écoulée. Ils deviennent durs lorsqu'ils sont trop cuits.

Guide de cuisson des légumes

- Lavez les légumes avant de procéder à la cuisson. Il est souvent inutile d'ajouter de l'eau. Pour les légumes à chair dense tels que les pommes de terre, les carottes et les haricots verts, ajoutez environ $\frac{1}{4}$ de verre d'eau.
- Les petits légumes (rondelles de carottes, petits pois, haricots du Cap, etc.) cuisent plus vite que les légumes plus volumineux.
- Les légumes entiers, comme les pommes de terre, courges ou épis de maïs, doivent être disposés en cercle sur le plateau tournant avant la cuisson. Ils cuiront de manière plus uniforme si vous les retournez à mi-cuisson.
- Dirigez toujours la tige des légumes (ex. : asperges, brocolis) vers les bords du plat, pointe vers le centre.
- Lorsque vous faites cuire des légumes coupés en morceaux, recouvrez toujours le plat d'un couvercle ou d'un film plastique perforé adapté à la cuisson aux micro-ondes.
- Avant la cuisson, percez la peau des légumes entiers non pelés, tels que les pommes de terre, courges, aubergines, etc. afin d'éviter qu'ils n'éclatent.
- Pour une cuisson plus uniforme, remuez les légumes entiers ou changez leur disposition à mi-cuisson.
- Généralement, plus l'aliment est dense, plus le temps de repos est long (le temps de repos correspond au temps nécessaire aux aliments denses et volumineux pour terminer leur cuisson une fois sortis du four). Une pomme de terre au four doit reposer pendant cinq minutes avant que sa cuisson ne soit terminée, alors qu'un plat de petits pois peut être servi immédiatement.

Nettoyage et entretien de votre four micro-ondes

Garder votre four micro-ondes propre permet d'améliorer ses performances, d'éviter les réparations inutiles et de prolonger sa durée de vie.

Nettoyage de la partie extérieure

Il est préférable de nettoyer immédiatement les traces de projections à l'extérieur du four. Utilisez un chiffon doux et de l'eau chaude savonneuse. Rincez et séchez.

ATTENTION

Évitez de mouiller les orifices de ventilation. N'utilisez jamais de produits abrasifs ou de solvants chimiques tels que l'ammoniac ou l'alcool, qui risqueraient d'altérer l'apparence de votre micro-ondes.

AVERTISSEMENT

Débranchez le four micro-ondes avant de procéder au nettoyage.

Nettoyage du dessous de votre four micro-ondes

Nettoyez régulièrement la graisse et la poussière accumulées sur le dessous de votre micro-ondes à l'aide d'un mélange d'eau chaude et de produit de nettoyage.

Nettoyage du tableau de commande

Frottez à l'aide d'un torchon humide, puis essuyez soigneusement. N'utilisez pas de décapants, de savon et d'eau en grandes quantités, de produits abrasifs ou d'objets pointus sur le tableau car il est fragile.

Nettoyage et entretien de votre four micro-ondes

Nettoyage de la porte et des joints

Veillez toujours à ce que les joints de la porte soient propres et à ce que celle-ci ferme correctement. Nettoyez avec un soin tout particulier les joints de la porte afin qu'aucune particule ne s'accumule et ne nuise à l'étanchéité de la porte. Nettoyez la vitre de la porte à l'aide d'eau et de savon très doux. Veillez à utiliser un chiffon doux pour éviter les rayures.

REMARQUE

Si de la condensation s'accumule à l'intérieur ou à l'extérieur de la porte du four, essuyez-la à l'aide d'un chiffon doux. Ce phénomène peut se produire lorsque les aliments placés à l'intérieur du four possèdent une forte teneur en eau. Cela n'indique en rien la présence d'une fuite dans le micro-ondes.

Nettoyage de la partie intérieure

ATTENTION

Assurez-vous que le four micro-ondes a refroidi avant de le nettoyer afin d'éviter toute blessure.

ATTENTION

Retirez le plateau en verre du four lorsque vous souhaitez nettoyer le four ou le plateau. Pour ne pas briser le plateau, manipulez-le avec précaution et ne le plongez pas dans l'eau immédiatement après la cuisson. Lavez le plateau avec précaution dans de l'eau chaude savonneuse ou au lave-vaisselle.

Nettoyage du plateau tournant et de l'anneau de guidage

Nettoyez régulièrement l'anneau de guidage et lavez le plateau tournant dès que nécessaire. Le plateau tournant peut être lavé en toute sécurité au lave-vaisselle.

Rangement et entretien du four à micro-ondes

Si vous devez entreposer votre four à micro-ondes pour une période courte ou prolongée, choisissez un endroit sec et non poussiéreux. La poussière et l'humidité risquent de détériorer la fonctionnalité de certains éléments du four.

AVERTISSEMENT

Ne réparez pas et ne remplacez pas vous-même les éléments du four. Seul un technicien qualifié peut effectuer les réparations. Si le four est en panne ou nécessite une intervention technique, débranchez-le de la prise d'alimentation et contactez le service après-vente le plus proche.

N'utilisez pas le four si celui-ci est endommagé, particulièrement si la porte ou ses joints sont endommagés ou si la porte ne se ferme pas correctement. Il peut s'agir d'une charnière cassée, d'un joint usé ou d'un habillage déformé.

Ne retirez pas le four de son habillage.

Ce four à micro-ondes est conçu pour une utilisation domestique et non pour une utilisation commerciale.

Remplacement de l'ampoule de la surface de cuisson/veilleuse

Lors de l'opération de remplacement de l'ampoule de la surface de cuisson/veilleuse, portez des gants afin d'éviter toute brûlure.

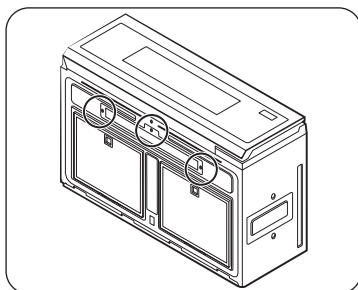

1. Débranchez le four ou coupez l'alimentation au niveau de la prise d'alimentation secteur.
2. Retirez la vis du cache de l'ampoule et abaissez la protection.

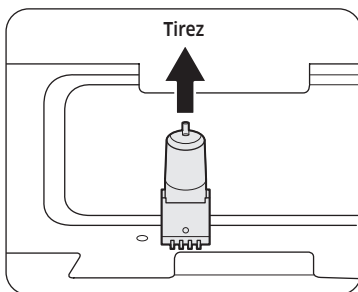

3. Retirez l'ampoule halogène de son support et remplacez-la. Pour assembler l'ampoule halogène, procédez dans l'ordre inverse des instructions ci-dessus.

REMARQUE

Pour obtenir une nouvelle barrette de DEL, rendez-vous dans un centre technique agréé Samsung ou appelez le 1-800-SAMSUNG (726-7864).

Remplacement de l'ampoule du four

Lors de l'opération de remplacement de l'ampoule du four, portez des gants afin d'éviter toute brûlure.

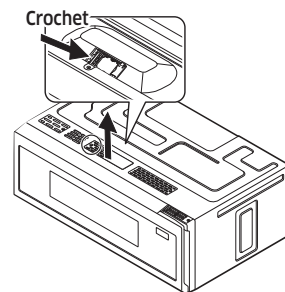

1. Débranchez le four ou coupez l'alimentation au niveau de la prise d'alimentation secteur.
2. Retirez les vis de montage de la protection du ventilateur, puis retirez la protection du ventilateur.
3. Soulevez le support de l'ampoule en poussant légèrement le crochet.

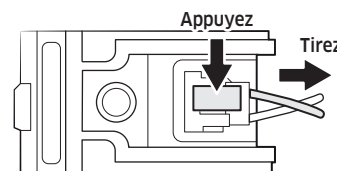

4. Appuyez sur le crochet du connecteur qui est verrouillé sur les DEL et retirez le connecteur de câble.

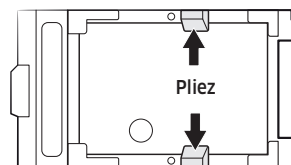

5. Retirez les DEL en pliant les crochets qui les maintiennent.
6. Remplacez les DEL. Pour assembler les DEL, procédez dans l'ordre inverse des instructions ci-dessus.
7. Branchez le four ou ouvrez l'alimentation au niveau de la prise d'alimentation secteur. Réglez l'horloge à nouveau.

REMARQUE

Pour obtenir une nouvelle barrette de DEL, rendez-vous dans un centre technique agréé Samsung ou appelez le 1-800-SAMSUNG (726-7864).

Nettoyage et entretien de votre four micro-ondes

Nettoyage du filtre à graisse

Votre four micro-ondes est équipé d'un filtre à graisse métallique réutilisable. Le filtre à graisse doit être retiré et nettoyé au moins une fois par mois ou lorsque nécessaire. Pour commander un nouveau filtre à graisse, contactez le Service des pièces détachées Samsung au 1-800-627-4368 ou le revendeur Samsung le plus proche de chez vous. Vous pouvez également commander en ligne sur www.samsungparts.com.

⚠ AVERTISSEMENT

Pour éviter tout risque de blessures ou de dommages matériels, ne faites jamais fonctionner la hotte du four sans le filtre.

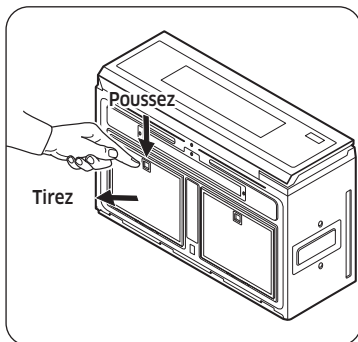

1. Pour retirer le filtre, poussez la poignée du filtre à graisse.
2. Tirez le filtre à graisse hors du four à micro-ondes.

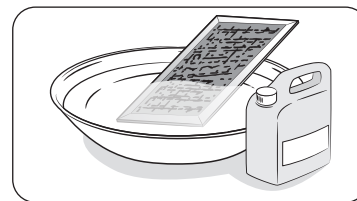

3. Puis, faites tremper le filtre à graisse dans un détergent doux dilué dans de l'eau chaude. Rincez-le et secouez-le pour le faire sécher. Si nécessaire, brossez doucement le filtre pour retirer les saletés incrustées.

⚠ AVERTISSEMENT

N'utilisez pas d'ammoniac ni ne placez pas le filtre dans le four micro-ondes pour le faire sécher. L'aluminium noircirait.

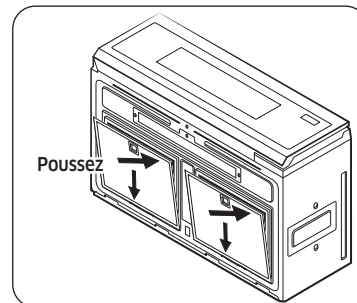

4. Pour replacer le filtre dans le four à micro-ondes, faites glisser son logement dans l'encoche, puis poussez-le à l'intérieur.

Remplacement du filtre à charbon

Le filtre à charbon doit être remplacé tous les 6 à 12 mois ou plus si nécessaire. Si le filtre n'est pas remplacé périodiquement, la poudre pourrait tomber. Le filtre à charbon ne doit pas être nettoyé. Pour commander un nouveau filtre à charbon, contactez le Service des pièces détachées Samsung au 1-800-627-4368 ou votre revendeur Samsung. Vous pouvez également commander en ligne sur www.samsungparts.com

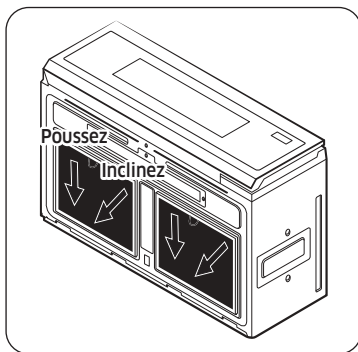

1. Débranchez le four ou coupez l'alimentation au niveau de la prise d'alimentation secteur.
2. Retirez le filtre à graisse. (Consultez les instructions dans la partie « **Cleaning the grease filter** » (Nettoyage du filtre à graisses)).
3. Poussez le filtre à charbon vers l'arrière à l'aide de sa poignée puis inclinez-le.
4. Tirez le filtre pour le retirer.
5. Placez un filtre à charbon actif neuf en le faisant coulisser. Procédez dans l'ordre inverse des instructions ci-dessus.
6. Remplacez le filtre à graisses. Branchez le four ou ouvrez l'alimentation au niveau de la prise d'alimentation secteur. Réglez l'horloge à nouveau.

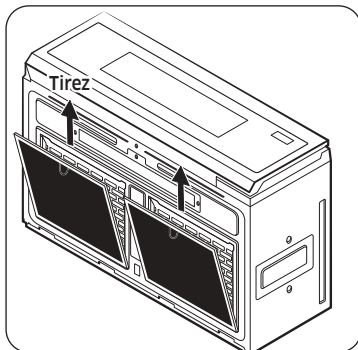

Dépannage

Points de contrôle

Si vous rencontrez un problème avec votre four, consultez tout d'abord les tableaux commençant ci-dessous et essayez les recommandations. Si un problème persiste, ou si un code d'information continue d'apparaître à l'écran, contactez un centre de service Samsung local.

Problème	Cause	Action
Général		
Les boutons ne peuvent pas être appuyés correctement.	Des corps étrangers peuvent se coincer entre les boutons.	Retirez les corps étrangers et réessayez.
	Pour les modèles tactiles : Il y a de l'humidité à l'extérieur.	Essuyez l'humidité à l'extérieur.
	La sécurité enfants est activée.	Désactivez la sécurité enfants.
L'heure n'est pas affichée.	Il n'y a pas d'alimentation.	Assurez-vous que la prise est alimentée. Confirmez que le micro-ondes est branché. Vérifiez vos fusibles ou disjoncteurs.
	La fonction Éco (économie d'énergie) est activée.	Désactivez la fonction Éco.
Le four ne fonctionne pas.	Il n'y a pas d'alimentation.	Assurez-vous que la prise est alimentée. Confirmez que le micro-ondes est branché. Vérifiez vos fusibles ou disjoncteurs.
	La porte est ouverte	Fermez la porte et réessayez.
	Les mécanismes de sécurité d'ouverture de la porte sont recouverts de corps étrangers.	Retirez les corps étrangers et réessayez.

Dépannage

Problème	Cause	Action
Le four s'arrête en cours de fonctionnement.	L'utilisateur a ouvert la porte pour retourner les aliments.	Après avoir retourné les aliments, appuyez sur le bouton START (DÉPART) pour démarrer le fonctionnement.
L'appareil s'éteint lors du fonctionnement.	Le four a effectué une très longue cuisson.	Après une longue cuisson, laissez le four refroidir.
	Le ventilateur de refroidissement ne fonctionne pas.	Écoutez le bruit émis par le ventilateur de refroidissement.
	Essayez de faire fonctionner le four sans aliments à l'intérieur.	Placez les aliments dans le four.
	L'espace de ventilation autour du four est insuffisant.	Des systèmes d'entrée/d'évacuation sont présents à l'avant et à l'arrière du four pour la ventilation. Consultez le guide d'installation et assurez-vous que le micro-ondes est suffisamment éloigné des murs et des armoires afin de garantir une bonne ventilation.
	Plusieurs appareils ou dispositifs sont branchés sur la même prise électrique.	Débranchez tous les autres appareils ou dispositifs de la prise électrique.
Le four n'est pas sous tension.	Il n'y a pas d'alimentation.	Assurez-vous que la prise est alimentée. Confirmez que le micro-ondes est branché. Vérifiez vos fusibles ou disjoncteurs.

Problème	Cause	Action
Un crépitement est audible durant le fonctionnement et le four ne fonctionne pas.	Cuisson d'aliments contenus dans un récipient fermé hermétiquement ou en utilisant un récipient muni d'un couvercle hermétique.	Ne faites pas cuire d'aliments contenus dans des récipients fermés hermétiquement ou avec des couvercles hermétiques. La propagation de la vapeur produite par les aliments en cours de cuisson peut provoquer l'éclatement des récipients ou l'éjection des couvercles.
L'extérieur du four devient trop chaud lors du fonctionnement.	L'espace de ventilation autour du four est insuffisant.	Des systèmes d'entrée/d'évacuation sont présents à l'avant et à l'arrière du four pour la ventilation. Consultez le guide d'installation et assurez-vous que le micro-ondes est suffisamment éloigné des murs et des armoires afin de garantir une bonne ventilation.
	Des objets sont situés sur le four.	Retirez tous les objets situés sur le four.
La porte ne peut pas être ouverte correctement.	Des résidus d'aliments sont collés entre la porte et l'intérieur du four.	Nettoyez le four, puis ouvrez la porte.

Problème	Cause	Action
Le four ne chauffe pas.	Le four peut ne pas fonctionner si trop d'aliments ont été mis à cuire ou si un ustensile inapproprié est utilisé.	Pour tester le four, placez une tasse d'eau dans un récipient adapté aux micro-ondes. Mettez le récipient dans le four et mettez-le en marche durant 1 à 2 minutes pour vérifier si l'eau chauffe. Si l'eau est chaude, réduire la quantité d'aliments et démarrez à nouveau la fonction. Utilisez un récipient de cuisson à fond plat.
Le chauffage est faible ou lent.	Le four peut ne pas fonctionner si trop d'aliments ont été mis à cuire ou si un ustensile inapproprié est utilisé.	Pour tester le four, placez une tasse d'eau dans un récipient adapté aux micro-ondes. Mettez le récipient dans le four et mettez-le en marche durant 1 à 2 minutes pour vérifier si l'eau chauffe. Si l'eau est chaude, réduire la quantité d'aliments et démarrez à nouveau la fonction. Utilisez un récipient de cuisson à fond plat.

Problème	Cause	Action
La fonction de maintien au chaud ne fonctionne pas.	Le four peut ne pas fonctionner si trop d'aliments ont été mis à chauffer ou si un ustensile inapproprié est utilisé.	Pour tester le four, placez une tasse d'eau dans un récipient adapté aux micro-ondes. Mettez le récipient dans le four et mettez-le en marche durant 1 à 2 minutes pour vérifier si l'eau chauffe. Si l'eau est chaude, réduire la quantité d'aliments et démarrez à nouveau la fonction. Utilisez un récipient de cuisson à fond plat.
La fonction de décongélation ne fonctionne pas.	Le four peut ne pas fonctionner si trop d'aliments ont été mis à décongeler ou si un ustensile inapproprié est utilisé.	Pour tester le four, placez une tasse d'eau dans un récipient adapté aux micro-ondes. Mettez le récipient dans le four et mettez-le en marche durant 1 à 2 minutes pour vérifier si l'eau chauffe. Si l'eau est chaude, réduire la quantité d'aliments et démarrez à nouveau la fonction. Utilisez un récipient de cuisson à fond plat.

Dépannage

Problème	Cause	Action
L'éclairage intérieur est faible ou ne s'allume pas.	La porte a été laissée ouverte un long moment.	L'éclairage intérieur peut s'éteindre automatiquement lorsque la fonction Eco (Éco) est activée. Fermez et rouvrez la porte ou appuyez sur le bouton STOP (ARRÊT) .
	L'éclairage intérieur est recouvert de corps étrangers.	Nettoyez l'intérieur du four puis vérifiez à nouveau.
Un signal sonore retentit durant la cuisson.	Si la fonction Auto Cook (Cuisson automatique) est utilisée, ce signal sonore signifie que vous devez retourner les aliments.	Une fois les aliments retournés, appuyez de nouveau sur le bouton START (DÉPART) pour mettre en marche.
Le four n'est pas de niveau.	Le four est installé sur une surface irrégulière.	Assurez-vous que le four est installé sur une surface plane et stable.
Des étincelles apparaissent durant la cuisson.	Les récipients métalliques sont utilisés pendant une cuisson ou une décongélation.	N'utilisez pas de récipients métalliques.
Lorsqu'il est sous tension, le four fonctionne immédiatement.	La porte n'est pas correctement fermée.	Fermez la porte et vérifiez à nouveau.
Il y a de l'électricité provenant du four.	La source d'alimentation ou la prise électrique n'est pas correctement reliée à la terre.	Assurez-vous que la source d'alimentation et la prise électrique sont correctement reliées à la terre.

Problème	Cause	Action
De l'eau goutte.	En fonction des aliments concernés, de l'eau ou de la vapeur peut être générée lors du processus de cuisson ou de décongélation. Il ne s'agit pas d'un dysfonctionnement du four.	Laissez le four refroidir puis essuyez avec un chiffon sec.
De la vapeur s'échappe à travers une fissure dans la porte.	En fonction des aliments concernés, de l'eau ou de la vapeur peut être générée lors du processus de cuisson ou de décongélation. Il ne s'agit pas d'un dysfonctionnement du four.	Laissez le four refroidir puis essuyez avec un chiffon sec.
Il reste de l'eau dans votre four.	En fonction des aliments concernés, de l'eau ou de la vapeur peut être générée lors du processus de cuisson ou de décongélation. Il ne s'agit pas d'un dysfonctionnement du four.	Laissez le four refroidir puis essuyez avec un chiffon sec.
La luminosité à l'intérieur du four varie.	Des changements dans la luminosité traduisent des changements dans la puissance électrique. Les changements dans la puissance électrique dépendent des fonctions utilisées.	Les changements de puissance au cours de la cuisson ne constituent pas des dysfonctionnements.
La cuisson est terminée, mais le ventilateur de refroidissement fonctionne toujours.	Pour ventiler le four, le ventilateur continue de fonctionner environ 3 minutes après la fin de la cuisson.	Il ne s'agit pas d'un dysfonctionnement du four.

Problème	Cause	Action
Appuyer sur le bouton START (DÉPART) pour mettre en marche le four.	Cela se produit lorsque le four n'est pas en fonctionnement.	Le four à micro-ondes est conçu pour commencer à fonctionner lorsque vous appuyez sur le bouton START (DÉPART) s'il ne fonctionnait pas.
Plateau tournant		
Lorsqu'il tourne; le plateau tournant se déplace ou il cesse de tourner.	Il n'y a pas l'anneau de guidage, ou de dernier n'est pas positionné correctement.	Installez correctement l'anneau de guidage et réessayez.
Le plateau tournant frotte lorsqu'il tourne.	L'anneau de guidage n'est pas correctement positionné, la quantité d'aliments est trop importante ou le récipient est trop grand et il est en contact avec les parois intérieures du micro-ondes.	Installez correctement l'anneau de guidage. Ajustez la quantité d'aliments. N'utilisez pas de récipients trop grands.
Le plateau tournant claque lorsqu'il tourne et il est bruyant.	Des résidus d'aliments sont collés dans le fond du four.	Retirez les résidus d'aliments collés dans le fond du four.

Codes d'information

Si le four micro-ondes ne fonctionne pas correctement, un code d'information apparaîtra à l'écran. Cherchez ce code dans le tableau ci-dessous, puis suivez les instructions.

Code	Description	Action
C-10	Le capteur de GAZ est ouvert.	Débranchez le cordon d'alimentation du four, puis contactez un centre de service Samsung local.
	Le capteur de GAZ est en court-circuit.	
C-F0	Le micro-ondes a détecté une défaillance de communication interne.	Débranchez le cordon d'alimentation du four, puis contactez un centre de service Samsung local.
C-F1	Se produit uniquement lorsque EEPROM Read ou Write ne fonctionne pas.	Débranchez le cordon d'alimentation du four et contactez un centre de service à la clientèle SAMSUNG local.
C-F2	Un bouton tactile a connu un dysfonctionnement.	Appuyez sur le bouton STOP (ARRÊT) , puis réessayez le bouton.
C-d0	Les boutons de commande sont maintenus enfoncés pendant 10 secondes.	Nettoyez les touches et vérifiez s'il y a de l'eau sur la surface autour de la touche. S'il réapparaît, éteignez le four à micro-ondes, laissez-le reposer pendant plus de 30 secondes, puis réessayez de le régler. Si ce code réapparaît, communiquez votre centre de service à la clientèle SAMSUNG local.

Annexe

Caractéristiques techniques

Modèle	ME11A7510D*/AA	ME11A7510D*/AC
Dimensions intérieures du four	1,1 pied cube	
Commandes	10 niveaux de puissance, décongélation incluse	
Minuterie	99 minutes, 99 secondes	
Alimentation	120 V CA, 60 Hz	
Consommation électrique	Micro-ondes de 1650 W	Micro-ondes de 1500 W
Puissance du micro-ondes	1100 W	1000 W
Éclairage de la table de cuisson	Ampoule halogène (2 EA)	
Éclairage du four	DEL	
Dimensions intérieures (pouces)	18 1/2" (L) x 6 15/16" (H) x 14 15/16" (P)	
Dimensions extérieures (pouces)	29 7/8" (L) x 10 3/4" (H) x 19 1/8" (P)	
Dimensions dans l'emballage (pouces)	33 1/4" (L) x 15 7/16" (H) x 22 1/8" (P)	
Poids net/avec emballage	56,7 lbs. / 63,1 lbs. (25,7 kg / 28,6 kg)	

Garantie (États-Unis)

Four micro-ondes à hotte intégrée de Samsung

GARANTIE LIMITÉE POUR L'ACHETEUR INITIAL AVEC PREUVE D'ACHAT

Ce produit de la marque SAMSUNG, fourni et distribué par SAMSUNG ELECTRONICS AMERICA, INC. (SAMSUNG) et livré neuf, dans son carton d'origine à l'acheteur et consommateur initial, s'accompagne d'une garantie de SAMSUNG contre tout vice de fabrication au niveau des pièces et de la main d'œuvre pendant une période limitée, commençant à la date d'achat initial, de :

Un (1) an (pièces et main d'œuvre)

Dix (10) ans (pièces du magnétron uniquement)

La présente garantie limitée ne s'applique qu'aux produits achetés et utilisés au sein des États-Unis et ayant été installés, utilisés et entretenus conformément aux instructions jointes ou fournies avec le produit. Pour se prévaloir du service de garantie, l'acheteur doit contacter SAMSUNG à l'adresse ou au numéro de téléphone fournis ci-dessous afin d'établir les procédures relatives au diagnostic et à l'intervention nécessaire. Le service de garantie ne peut être assuré que par un service technique agréé SAMSUNG. La facture datée et originale doit être présentée sur demande comme preuve d'achat à SAMSUNG ou au service technique agréé SAMSUNG pour pouvoir bénéficier du service de garantie.

SAMSUNG vous assure un service de réparation à domicile au sein des États-Unis contigus pendant la période de garantie et ce gratuitement, sous réserve de disponibilité des agents agréés du service technique SAMSUNG dans la zone géographique du client. Si le service de réparation à domicile n'est pas disponible, SAMSUNG peut organiser, à sa seule discrétion, le transport de l'appareil vers ou depuis un centre technique agréé. Si l'appareil se trouve dans une zone où la réparation par un agent agréé du service technique SAMSUNG n'est pas disponible, il se peut que vous deviez vous acquitter de frais de transport ou apporter l'appareil dans un centre technique agréé SAMSUNG pour faire la réparation.

Pour bénéficier du service de réparation à domicile, vous devez veiller à ce que l'appareil soit dépourvu d'obstacle accessible à l'agent de maintenance.

Pendant la période de garantie applicable, l'appareil sera réparé, remplacé ou remboursé à la valeur de son prix d'achat, à la seule discrétion de SAMSUNG. SAMSUNG peut être amenée à utiliser des pièces neuves ou reconditionnées lors de la réparation de l'appareil, ou à remplacer l'appareil par un appareil neuf ou reconditionné. Les pièces et produits de rechange sont garantis pendant la partie restante de la garantie initiale du produit ou alors pendant quatre-vingt-dix (90) jours, selon la période qui est la plus longue. Toute pièce ou tout appareil remplacé devient la propriété de SAMSUNG et vous devez les restituer à SAMSUNG.

La présente garantie limitée couvre les défauts de fabrication au niveau des pièces et de la main-d'œuvre survenant dans le cadre d'un usage domestique normal, non commercial de ce produit et ne couvre pas les situations suivantes : dommages survenant au cours de l'expédition, la livraison, l'installation et l'utilisation de l'appareil qui serait contraire au but auquel il était destiné ; dommages causés par une modification ou altération non autorisée du produit ; produits dont le numéro de série initial apposé en usine a été effacé, déformé, modifié d'une quelconque façon ou est illisible ; dommages de nature esthétique notamment les rayures, piqûres, éclats et autres dommages sur la finition du produit ; dommages causés par un abus, un usage inapproprié, une surchauffe due à une cuisson excessive, tout problème relatif au plateau en verre ou au plateau tournant, une prolifération d'insectes nuisibles, un accident, un incendie, des inondations, ou d'autres catastrophes naturelles ; dommages causés par l'utilisation de matériel, utilitaires, services, pièces, fournitures, accessoires, applications, installations, réparations, câblage externe ou connecteurs non fournis ou non autorisés par SAMSUNG ; dommages causés par un courant de phase ou une tension électrique incorrect(e), des fluctuations et surtensions ; dommages causés par le non-respect des instructions d'utilisation et de maintenance du produit ; instructions à domicile sur la bonne utilisation de votre produit ; interventions visant à corriger une installation qui n'est pas conforme aux normes d'électricité et de plomberie ou à corriger les raccordements électriques ou de plomberie du domicile (c.-à-d. câblage du domicile, fusibles, ou tuyaux d'arrivée d'eau) ; et une puissance réduite du magnétron en raison d'une usure normale.

Le coût des réparations ou du remplacement dans de telles circonstances exclues sera à la charge du client.

Les interventions par un réparateur agréé visant à expliquer les fonctions du produit ou les procédures de maintenance ou d'installation ne sont pas couvertes par la présente garantie limitée. Veuillez communiquer avec SAMSUNG au numéro indiqué ci-dessous pour obtenir de l'aide sur l'un de ces problèmes.

Samsung facturera les travaux de réparation pour le remplacement d'un accessoire ou la réparation de dommages esthétiques, si l'endommagement de l'appareil et/ou l'endommagement ou la perte de l'accessoire a été occasionné(e) par le client. Les éléments concernés sont :

- Porte, poignée, panneau extérieur ou tableau de commandes bosselé(e), rayé(e) ou brisé(e)
- Plateau, guide de plateau roulant, coupleur, filtre ou grille métallique brisé(e) ou perdu(e)

Les pièces ayant été déterminées par SAMSUNG comme pouvant être remplacées par l'utilisateur peuvent être envoyées au client à des fins d'installation. À la seule discrétion de SAMSUNG, un agent agréé du service technique peut être envoyé pour procéder à l'installation en question.

EXCLUSION DE GARANTIES IMPLICITES

LES GARANTIES IMPLICITES, Y COMPRIS LES GARANTIES IMPLICITES DE QUALITÉ MARCHANDE OU D'ADÉQUATION À UN USAGE PARTICULIER, SONT LIMITÉES À UN AN OU À LA PLUS COURTE PÉRIODE AUTORISÉE PAR LA LOI. Certains États et certaines juridictions n'autorisent pas de limitations quant à la durée d'une garantie implicite ; il se peut par conséquent que les limitations et exclusions énoncées ci-dessus ne s'appliquent pas à votre cas. La présente garantie vous confère des droits spécifiques ; il est donc possible que vous bénéficiez d'autres droits qui varient d'un État ou d'une juridiction à un(e) autre.

Garantie (États-Unis)

LIMITATION DE RECOURS

VOTRE SEUL ET EXCLUSIF RECOURS EST LA RÉPARATION DU PRODUIT, SON REMPLACEMENT, OU LE REMBOURSEMENT DE SON PRIX D'ACHAT À LA SEULE DISCRÉTION DE SAMSUNG, COMME PROPOSÉ DANS LA PRÉSENTE GARANTIE LIMITÉE. SAMSUNG NE SAURA ÊTRE TENU RESPONSABLE EN CAS DE DOMMAGES ACCESSOIRES, INDIRECTS OU SPÉCIAUX, NOTAMMENT MAIS SANS POUR AUTANT S'Y LIMITER LE TEMPS PRIS SUR LE TRAVAIL, LES FRAIS D'HÔTELS ET/OU DE RESTAURATION, LES DÉPENSES DE RÉNOVATION, LA PERTE DE BÉNÉFICES OU DE REVENUS OU L'IMPOSSIBILITÉ DE RÉALISER LES ÉCONOMIES ESCOMPTÉES, QUELLE QUE SOIT LA BASE JURIDIQUE INVOQUÉE POUR JUSTIFIER L'ASSERTION, ET MÊME SI SAMSUNG A ÉTÉ AVISÉ DE LA POSSIBILITÉ DE TELS DOMMAGES. Certains États et certaines juridictions n'autorisent pas l'exclusion ou les limitations pour dommages accessoires ou indirects. Il est donc possible que les limitations ou exclusions ci-dessus ne s'appliquent pas à votre cas. La présente garantie vous confère des droits spécifiques ; il est donc possible que vous bénéficiiez d'autres droits qui varieront d'un État ou d'une juridiction à un(e) autre.

SAMSUNG ne garantit pas un fonctionnement continu ou sans erreur de l'appareil. Samsung ne sera tenu d'honorer aucune autre garantie donnée par toute autre personne, firme ou société quant à cet appareil.

Pour bénéficier du service de garantie, contactez SAMSUNG à l'adresse suivante :

Samsung Electronics America, Inc.

85 Challenger Road

Ridgefield Park, NJ 07660

1-800-SAMSUNG (726-7864) et www.samsung.com/us/support

Garantie (CANADA)

Four micro-ondes à hotte intégrée de samsung

Garantie limitée à l'acquéreur d'origine

Ce produit de la marque SAMSUNG, fourni et distribué par Samsung Electronics Canada, Inc. (SAMSUNG) et livré neuf, s'accompagne d'une garantie de SAMSUNG contre tout vice de fabrication au niveau des pièces et de la main d'œuvre pendant une période limitée de :

UN (1) AN POUR LES PIÈCES ET LA MAIN D'ŒUVRE, CINQ (5) ANS POUR LES PIÈCES DU MAGNÉTRON

Samsung facturera les travaux de réparation lorsqu'un accessoire doit être réparé ou un défaut esthétique corrigé, si l'endommagement de l'appareil et/ou l'endommagement ou la perte de l'accessoire a été occasionné(e) par le client. Les éléments concernés par cette stipulation sont :

- une porte, une poignée, un panneau extérieur ou le tableau de commandes bosselé(e), rayé(e) ou brisé(e)
- un plateau, un guide de plateau roulant, un coupleur, un filtre ou une grille métallique brisé(e) ou manquant(e)

Les pièces remplacées par l'utilisateur peuvent être envoyées au client pour réparation. Si nécessaire, un ingénieur du service d'assistance pourra être envoyé pour effectuer les réparations.

Cette limite de garantie s'applique à compter de la date d'acquisition et couvre uniquement les produits achetés et utilisés aux États-Unis. Pour se prévaloir du service de garantie, l'acheteur doit contacter SAMSUNG afin d'établir les procédures relatives au diagnostic et à l'intervention nécessaire. Pour être couverte par la garantie, la maintenance ne peut être effectuée que par un service technique agréé SAMSUNG. Lors de la remise d'un produit défectueux à SAMSUNG ou à un centre de service SAMSUNG agréé, l'acquéreur est tenu de présenter le coupon d'achat d'origine à la demande des intéressés à titre de preuve d'achat.



Garantie

La société SAMSUNG prendra en charge, à sa convenance, la réparation ou le remplacement (si une réparation est impossible) du produit à ses frais, tel que stipulé dans les présentes conditions et procédera au remplacement ou au reconditionnement des pièces ou des produits si ces derniers s'avèrent défectueux dans la limite de la période de garantie mentionnée précédemment. Toute pièce ou tout produit remplacé devient la propriété de SAMSUNG et doit lui être restitué. Les pièces et produits de rechange sont protégés pour le reste de la période de garantie initiale ou pour quatre-vingt-dix (90) jours, selon l'éventualité la plus éloignée.

En fonction des disponibilités sur le territoire des États-Unis contigus, un service à domicile est proposé dans la limite de la période de garantie. Le service à domicile n'est pas disponible pour toutes les zones. Pour bénéficier du service à domicile, l'appareil doit être facilement accessible à notre personnel. Dans le cas où il serait impossible de réparer l'appareil au cours du service à domicile, il se peut que l'appareil doive être emporté, réparé et retourné. En cas d'indisponibilité du service à domicile, SAMSUNG pourra choisir le moyen de transport de son choix pour acheminer ou renvoyer l'appareil vers et depuis un centre de service agréé de SAMSUNG. Dans le cas contraire, la responsabilité du transport vers et depuis le centre de service agréé de SAMSUNG incombera à l'acquéreur.

Cette garantie limitée couvre les défauts de fabrication relatifs aux matériaux ou à la main d'œuvre survenant dans le cadre d'un usage normal et non commercial de ce produit et ne s'applique pas aux situations suivantes, sans pour autant s'y limiter : tout dommage survenant au cours de l'expédition, la livraison et l'installation ; toute utilisation de l'appareil contraire au but auquel il était destiné ; tout numéro de produit ou de série effacé ; tout dommage du revêtement extérieur ou de l'aspect du produit ; tout dommage causé par accident, abus, négligence, incendie, inondation, foudre ou autre catastrophe naturelle ; toute utilisation de produits, équipements, systèmes, appareils, services, pièces, fournitures, accessoires, applications, installations, réparations, câblages externes ou connecteurs non fournis ou autorisés par SAMSUNG et susceptibles d'endommager ledit appareil ou de nuire à son fonctionnement ; toute surtension, fluctuation ou tension de ligne électrique incorrecte ; tout réglage effectué par l'acquéreur et non-respect des instructions de fonctionnement, de nettoyage, d'entretien et de respect de l'environnement couvertes et prescrites dans le carnet d'instructions ; tout problème résultant d'une prolifération d'insectes nuisibles, d'une surchauffe ou d'un plat trop cuit par l'utilisateur ; les problèmes relatifs au plateau en verre ou au plateau tournant ou à une puissance réduite du magnétron en raison d'une usure normale. SAMSUNG ne garantit pas un fonctionnement continu ou sans erreur de ce produit.

SAMSUNG NE FOURNIT AUCUNE AUTRE GARANTIE AUTRE QUE CELLES MENTIONNÉES ET DÉCRITES CI-DESSUS, ET AUCUNE GARANTIE, EXPRESSE OU IMPLICITE, Y COMPRIS, MAIS SANS S'Y LIMITER, LES GARANTIES IMPLICITES DE QUALITÉ COMMERCIALE OU D'APTITUDE À UN USAGE PARTICULIER, NE DOIT S'APPLIQUER APRÈS EXPIRATION DES PÉRIODES DE GARANTIE EXPRESSES CONSIDÉRÉES CI-DESSUS, ET AUCUNE AUTRE GARANTIE EXPRESSE RELATIVE AU PRÉSENT PRODUIT, QU'ELLE SOIT DONNÉE PAR UNE TIERCE PERSONNE, UNE ENTREPRISE OU UNE PERSONNE MORALE NE POURRA ÊTRE CONSIDÉRÉE COMME UN ENGAGEMENT DE LA PART DE SAMSUNG. SAMSUNG N'ENDOSSE AUCUNE RESPONSABILITÉ EN CAS DE PERTE DE REVENU, DE MANQUE À GAGNER, D'INCAPACITÉ À RÉALISER DES ÉCONOMIES OU TOUT AUTRE AVANTAGE FINANCIER, OU EN CAS DE DOMMAGE RÉSULTANT DE L'UTILISATION OU D'UNE MAUVAISE UTILISATION DE CET APPAREIL OU D'UNE INCAPACITÉ À UTILISER CET APPAREIL, QUELLE QUE SOIT LA BASE LÉGALE SUR LAQUELLE REPOSE LA PLAINTÉ, ET MÊME SI SAMSUNG A ÉTÉ AVERTIE DE L'ÉVENTUALITÉ DE TELS DOMMAGES. TOUT TYPE DE COMPENSATION EXIGÉE AUPRÈS DE SAMSUNG NE SAURA EN AUCUN CAS EXCÉDER LE PRIX D'ACHAT DU PRODUIT VENDU PAR SAMSUNG ET À L'ORIGINE DES DOMMAGES ALLÉGUÉS. SANS LIMITER CE QUI SUIT, L'ACQUÉREUR PREND EN CHARGE TOUS LES RISQUES ET RESPONSABILITÉS CONCERNANT LA PERTE, LES DOMMAGES OU LES BLESSURES INFLIGÉES À L'ACQUÉREUR ET AUX BIENS DE CELUI-CI ET À TOUTE AUTRE PERSONNE ET BIENS RÉSULTANT DE L'UTILISATION, LA MAUVAISE UTILISATION DE L'APPAREIL ET L'INCAPACITÉ À UTILISER LE PRÉSENT APPAREIL VENDU PAR SAMSUNG ET QUI NE SERAIT PAS LIÉE DIRECTEMENT À UNE NÉGLIGENCE DE LA PART DE SAMSUNG. CETTE GARANTIE LIMITÉE N'EST VALABLE POUR PERSONNE D'AUTRE QUE L'ACHETEUR INITIAL DU PRODUIT, N'EST PAS TRANSFÉRABLE ET ÉNONCE VOTRE RECOURS EXCLUSIF. Certains États et certaines juridictions n'autorisent pas de limitations quant à la durée des garanties implicites ni l'exclusion ou la limitation de dommages accessoires ou indirects ; il se peut par conséquent que les limitations et exclusions énoncées ci-dessus ne s'appliquent pas à votre cas. Cette garantie vous confère des droits légaux spécifiques, vous pouvez également avoir d'autres droits qui varient d'un État à l'autre.

Pour bénéficier d'un service d'assistance couvert par votre garantie, contactez SAMSUNG à l'adresse suivante :

1-800-SAMSUNG (726-7864) ou www.samsung.com/ca/support (English)

www.samsung.com/ca_fr/support (French)



Scan this with your smartphone

Scannez le code QR* ou rendez-vous sur le site www.samsung.com/spsn pour voir nos vidéos et démonstrations en direct d'utilisation.

* Requiert l'installation d'un lecteur sur votre smartphone

Veillez noter que la garantie Samsung n'inclut pas les déplacements du service après-vente pour expliquer le fonctionnement de l'appareil, corriger une installation non correcte ou exécuter des travaux de nettoyage ou d'entretien réguliers.

UNE QUESTION ? UN COMMENTAIRE ?

PAYS	N° DE TÉLÉPHONE	SITE INTERNET
U.S.A Consumer Electronics	1-800-SAMSUNG (726-7864)	www.samsung.com/us/support
CANADA	1-800-SAMSUNG (726-7864)	www.samsung.com/ca/support (English) www.samsung.com/ca_fr/support (French)

