



INSTALLATION MANUAL

LAUNDRY CENTER

Read this installation manual thoroughly before installing the appliance and keep it handy for reference at all times.

ENGLISH

WK*X30*H*A



MFL71983208
Rev.02_010523

www.lg.com

Copyright © 2023 LG Electronics Inc. All Rights Reserved.

2

TABLE OF CONTENTS

3 IMPORTANT SAFETY INSTRUCTIONS

- 3 READ ALL INSTRUCTIONS BEFORE USE
- 4 WARNING STATEMENTS
- 8 CAUTION STATEMENTS

9 PRODUCT OVERVIEW

- 9 Product Features

11 INSTALLATION

- 11 Before Installing
- 13 Choosing the Proper Location
- 15 Unpacking and Removing Shipping Material
- 15 Connecting Electric Dryers
- 19 Installing the Dryer Side Vent Kit
- 20 Venting the Dryer
- 21 Connecting Gas Dryers
- 23 Connecting the Water Inlet Hoses
- 24 Connecting the Drain Hose
- 25 Leveling the Appliance
- 26 Final Installation Check

31 APPENDIX

- 31 Disassembly

IMPORTANT SAFETY INSTRUCTIONS

READ ALL INSTRUCTIONS BEFORE USE

Safety for a Dryer

ENGLISH



WARNING

Fire Hazard

Failure to follow safety warnings exactly could result in serious injury, death or property damage.

Do not install a booster fan in the exhaust duct.

Install all clothes dryers in accordance with the installation instructions of the manufacturer of dryer.



WARNING:

FIRE OR EXPLOSION HAZARD

Failure to follow safety warnings exactly could result in serious injury, death or property damage.

- Do not store or use gasoline or other flammable vapors and liquids in the vicinity of this or any other appliance.
- **WHAT TO DO IF YOU SMELL GAS**
 - Do not try to light any appliance.
 - Do not touch any electrical switch; do not use any phone in your building.
 - Clear the room, building or area of all occupants.
 - Immediately call your gas supplier from a neighbor's phone. Follow the gas supplier's instructions.
 - If you cannot reach your gas supplier, call the fire department.
- Installation and service must be performed by a qualified installer, service agency or your gas supplier.

4 IMPORTANT SAFETY INSTRUCTIONS

WARNING - Risk of Fire

Install the clothes dryer according to the manufacturer's instructions and local codes.

- **Clothes dryer installation must be performed by a qualified installer.**
- **Do not install a clothes dryer with flexible plastic venting materials. If flexible metal (foil type) duct is installed, it must be of a specific type identified by the appliance manufacturer as suitable for use with clothes dryers. Flexible venting materials are known to collapse, be easily crushed, and trap lint. These conditions will obstruct clothes dryer airflow and increase the risk of fire.**
- **To reduce the risk of severe injury or death, follow all installation instructions.**

Safety Messages

Your safety and the safety of others are very important.

We have provided many important safety messages in this manual and on your appliance. Always read and follow all safety messages.



This is the safety alert symbol.

This symbol alerts you to potential hazards that can kill or injure you and others. All safety messages will follow the safety alert symbol and either the word **WARNING** or **CAUTION**.

These words mean:



WARNING

You may be killed or seriously injured if you do not follow instructions.



CAUTION

You may be injured or cause damage to the product if you do not follow instructions.

All safety messages will tell you what the potential hazard is, tell you how to reduce the chance of injury, and tell you what may happen if the instructions are not followed.

WARNING STATEMENTS

WARNING

- To reduce the risk of explosion, fire, death, electric shock, scalding or injury to persons when using this product, follow basic precautions, including the following:

Installation

- Adhere to all industry recommended safety procedures including the use of long-sleeved gloves and safety glasses.
- Never attempt to operate this appliance if it is damaged, malfunctioning, partially disassembled, or has missing or broken parts, including a damaged cord or plug.
- Before use, the appliance must be properly installed as described in this manual.

- To reduce the risk of severe injury or death, follow all installation instructions.
- Refer to the INSTALLATION INSTRUCTIONS for detailed grounding procedures. Installation instructions are packed with the appliance for the installer's reference. If the appliance is moved to a new location, have it checked and reinstalled by qualified service personnel.
- When moving or installing the product in a different location, call two or more qualified service personnel for installation and service.
- Do not install the appliance in humid spaces.
- Store and install the appliance where it will not be exposed to temperatures below freezing or exposed to outdoor weather conditions.
- This appliance is not designed for maritime use or for mobile installations such as in RVs, trailers, or aircraft.
- Keep packing materials out of the reach of children. Packaging material can be dangerous for children. There is a risk of suffocation.
- Destroy the carton, plastic bag, and other packing materials after the appliance is unpacked. Children might use them for play. Cartons covered with rugs, bedspreads, or plastic sheets can become airtight chambers.
- The appliance must be installed and electrically grounded by qualified service personnel in accordance with local codes.
- When installing or moving the appliance, be careful not to pinch, crush, or damage the power cord.
- Connect to a properly rated, protected, and sized power circuit to avoid electrical overload.
- This appliance must be positioned near to an electrical power supply.
- Disconnect the power cord, house fuse or circuit breaker before installing or servicing the appliance.
- The power cord of this appliance is equipped with a 3-prong (grounding) plug which mates with a standard 3-prong (grounding) wall outlet to minimize the possibility of electric shock from this appliance.
- Do not, under any circumstances, cut or remove the third (ground) prong from the power cord.
- Use new hoses when connecting the appliance to the water supply. Do not reuse old hoses.
- Do not install the appliance with flexible plastic venting materials. If flexible metal (foil type) duct is installed, it must be of a specific type identified by the appliance manufacturer as suitable for use with the dryer section of the appliance. Flexible venting materials are known to collapse, be easily crushed, and trap lint. These conditions will obstruct the dryer section's airflow and increase the risk of fire.
- Local ordinances may prohibit installation in a garage. Contact a local building inspector.
- Do not use sheet metal screws or other fasteners which extend into the duct that could catch lint and reduce the efficiency of the exhaust system. Secure all joints with duct tape.
- Use only rigid, semi-rigid or flexible metal 4-inch diameter duct inside the appliance cabinet or for exhausting to the outside. Use of plastic or other combustible ductwork may cause a fire. Punctured ductwork may cause a fire if it collapses or becomes otherwise restricted in use or during installation.
- All nonrigid metal transition duct must be UL-listed. Use of other materials for transition duct could affect drying time.
- Ductwork is not provided with the appliance, and you should obtain the necessary ductwork locally. The end cap should have hinged dampers to prevent backdraft when the dryer is not in use.
- Gas dryers **MUST** be exhausted to the outside.
- The dryer exhaust system must be exhausted to the outside of the dwelling. If the dryer is not exhausted outdoors, some fine lint and large amounts of moisture will be expelled into the laundry area. An accumulation of lint in any area of the home may create a health and fire hazard.
- Do not install near another heat source such as a stove, oven or heater.
- Keep the area around the exhaust opening and adjacent surrounding areas free from the accumulation of lint, dust, and dirt.
- The appliance must not be supplied through an external switching device, such as a timer, or connected to a circuit that is regularly switched on and off by a utility.
- Do not install a booster fan in the exhaust duct.

6 IMPORTANT SAFETY INSTRUCTIONS

- This is a single appliance and a single unit for sale, delivery and installation.
- Do not disassemble this appliance as it can't be installed in a side-by-side configuration.

Grounding Instructions

- Improper connection of the equipment-grounding conductor can result in a risk of electric shock. Check with a qualified electrician or service personnel if you are in doubt whether the appliance is properly grounded. Do not modify the plug provided with the appliance; if it will not fit the outlet, have a proper outlet installed by a qualified electrician.
- The appliance must be grounded. In the event of a malfunction or breakdown, grounding will reduce the risk of electric shock by providing a path of least resistance for electric current. The appliance is equipped with a cord having an equipment-grounding conductor and a grounding plug. The plug must be plugged into an appropriate outlet that is installed and grounded in accordance with all local codes and ordinances.

Operation

- Read all instructions before using the appliance and save these instructions.
- Use this appliance only for its intended purpose.
- If the product has been submerged in water, sitting in standing water, or waterlogged, do not come in contact with the product and immediately contact an LG Electronics Customer Information Center for instructions before resuming use.
- If you detect a strange sound, a chemical or burning smell, or smoke coming from the appliance, unplug it immediately, and contact an LG Electronics Customer Information Center.
- Under certain conditions, hydrogen gas may be produced in a hot-water system that has not been used for two weeks or more. HYDROGEN GAS IS EXPLOSIVE. If the hot-water system has not been used for such a period, before using the appliance, turn on all hot water faucets and let the water flow from each for several minutes. This will release any accumulated hydrogen gas. As the gas is flammable, do not smoke or use an open flame during this time.
- Do not reach into the appliance if the tub or drum, agitator, or any interior parts are moving. Before loading, unloading, or adding items, press **Start/Pause** and allow the tub or drum to coast to a complete stop before reaching inside.
- This appliance is not intended for use by persons (including children) with reduced physical, sensory or mental capabilities, or lack of experience and knowledge, unless they have been given supervision or instruction concerning the use of the appliance by a person responsible for their safety.
- Do not allow children or pets to play on, in or with the appliance. Close supervision is necessary when the appliance is used near children or pets.
- Keep laundry products out of children's reach. To prevent injury to persons, observe all warnings on product labels.
- Repair or immediately replace all power cords that have become frayed or otherwise damaged. Do not use a cord that shows cracks or abrasion damage along its length or at either end.
- Never unplug the appliance by pulling on the power cord. Always grip the plug firmly and pull straight out from the outlet.
- Do not use an extension cord or adapter with this appliance.
- Do not grasp the power cord or touch the appliance controls with wet hands.
- Do not modify or extend the power cord.
- If the electrical supply cord is damaged, it must only be replaced by the manufacturer or its service agent or a similar qualified person in order to avoid a hazard.
- Do not put oily or greasy clothing, candles or flammable materials on top of the appliance.
- Keep the area underneath and around your appliances free of combustible materials (lint, paper, rags, etc.), gasoline, chemicals and other flammable vapors and liquids.

- Do not store or use gasoline or other flammable vapors and liquids in the vicinity of this or any other appliance.
- Do not mix chlorine bleach with ammonia or acids such as vinegar. Follow package directions when using laundry products. Incorrect usage can produce poisonous gas, resulting in serious injury or death.
- Never use harsh chemicals, abrasive cleaners, or solvents to clean the appliance. They will damage the finish.
- Do not wash or dry articles that have been previously cleaned in, washed in, soaked in, or spotted with gasoline, dry-cleaning solvents, vegetable or cooking oil, or other flammable or explosive substances, as they give off vapors that could ignite or explode.
- Do not dry unwashed items in the appliance.
- Remove all objects from pockets such as lighters and matches.
- Do not add gasoline, dry cleaning solvents, or other flammable or explosive substances to the wash water. These substances give off vapors that could ignite or explode.
- In the event of a gas leak (propane gas, LP gas, etc.), do not operate this or any other appliance. Open a window or door to ventilate the area immediately.
- Do not tamper with controls.
- Fix the drain hose securely in place to avoid flooding.
- Do not abuse, sit on, or stand on the door of the appliance.
- Always check the inside of the appliance for foreign objects.
- Do not allow water, bleach or other liquids to sit in the drum for extended periods. Doing so can corrode the drum or cause mildew or odors.
- Do not use the appliance to dry articles containing foam rubber or similarly textured rubber-like materials.
- Gas appliances can cause minor exposure to four potentially hazardous substances, namely benzene, carbon monoxide, formaldehyde, and soot, caused primarily by the incomplete combustion of natural gas or LP fuels.
- Properly adjusted appliances will minimize incomplete combustion. Exposure to these substances can be minimized further by properly venting the dryer to the outdoors.
- Do not place items exposed to cooking oils in your appliance. Items contaminated with cooking oils may contribute to a chemical reaction that could cause a load to catch fire. To reduce the risk of fire due to contaminated loads, the final part of a tumble dryer cycle occurs without heat (cool down period). Avoid stopping tumble drying before the end of the drying cycle unless all items are quickly removed and spread out so that the heat is dissipated.
- Do not put any part of your body, such as your hands or feet, or metal objects under the appliance.
- Do not let your hand get pinched when opening or closing the appliance door.
- Do not open the appliance door during a STEAM CYCLE.
- Do not touch the steam nozzle in the drum during or after a STEAM CYCLE.
- On models with a steam feeder drawer, do not fill the steam feeder with hot water (over 86 °F / 30 °C), gasoline, dry cleaning solvents, or other flammable or explosive substances.

Maintenance

- Do not repair or replace any part of the appliance. All repairs and servicing must be performed by qualified service personnel unless specifically recommended in this owner's manual. Use only authorized factory parts.
- Disconnect this appliance from the power supply before cleaning and attempting any user maintenance. Turning the controls to the OFF position does not disconnect this appliance from the power supply.
- Remove any dust or foreign matter from the power plug pins.
- Do not disassemble or repair the appliance by yourself.

8 IMPORTANT SAFETY INSTRUCTIONS

- Remove the door(s) before the appliance is removed from service or discarded to avoid the danger of children or small animals getting trapped inside.
- Make sure the dispenser drawer or lid is closed at all times when not being filled with laundry products.
- Clean the lint filter of the dryer before or after each load. After cleaning the filter, ensure it is reinstalled and fully seated before running the next load.
- The interior of the appliance and exhaust duct should be cleaned periodically by qualified service personnel.

CAUTION STATEMENTS

CAUTION

- To reduce the risk of minor or moderate injury to persons, malfunction, or damage to the product or property when using this product, follow basic precautions, including the following:

Installation

- Install the product on a firm and level floor.

Operation

- Turn off the water faucets and unplug the appliance if the appliance is to be left for an extended period of time, such as during vacations.
- ALWAYS follow the fabric care instructions supplied by the garment manufacturer.
- Use fabric softeners or products to eliminate static only as recommended by the manufacturer.
- Do not combine laundry products for use in one load unless specified on the label.
- Do not touch draining water, which may be hot.
- If the drain hose and the water inlet hose are frozen in winter, defrost them before using the appliance.
- Do not store or spill liquid detergents, cleaners, or bleaches (chlorine bleach, oxygen bleach) on the appliance. Doing so may result in corrosion, discoloration or damage to the surface of the appliance.
- Clothing or articles that are waterproof or water resistant must be washed in the Waterproof cycle only. (Examples include water resistant clothing, mattress covers, outdoor clothes, plastic mats.) Using another cycle may result in personal injury or damage to the washer, clothes, walls, floor, and surrounding objects due to abnormal vibration.

SAVE THESE INSTRUCTIONS

PRODUCT OVERVIEW

Product Features

The images in this guide may be different from the actual components and accessories, which are subject to change by the manufacturer without prior notice for product improvement purposes.

ENGLISH

Front View

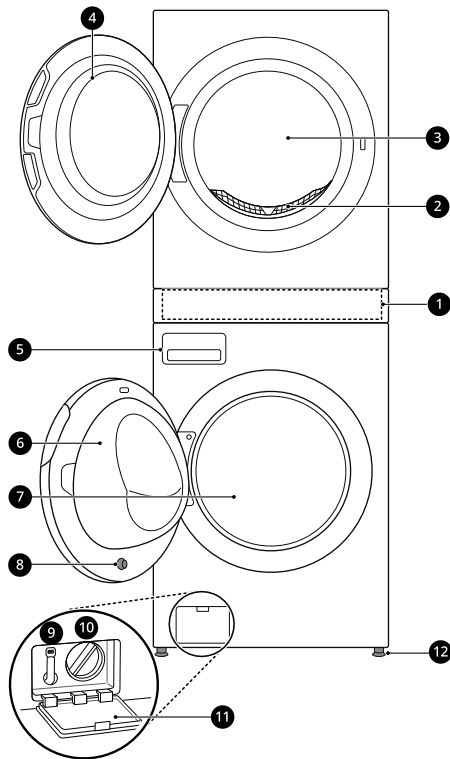

- ❶ Control Panel
- ❷ Lint Filter
- ❸ Dryer Drum
- ❹ Dryer Door
- ❺ Detergent Dispenser Drawer
- ❻ Washer Door
- ❼ Washer Drum
- ❽ Washer Door Magnet
- ❾ Drain Hose
- ❿ Drain Pump Filter
- ⓫ Drain Pump Filter Cover
- ⓬ Leveling Feet

Rear View

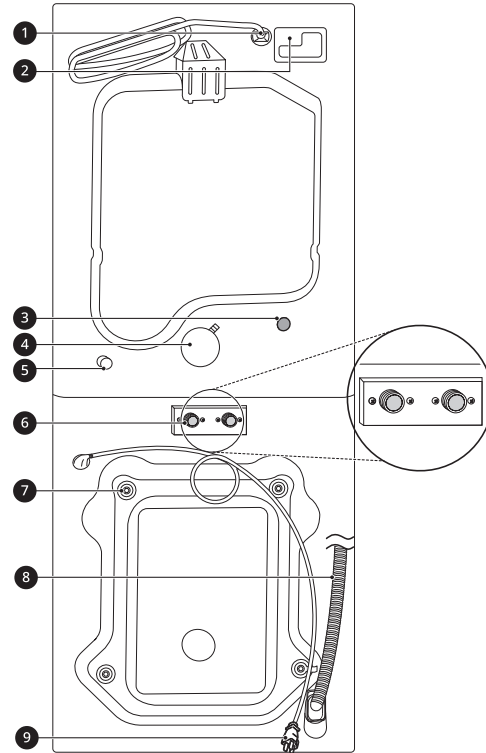

- ❶ Power Cord (for Gas Models)
- ❷ Terminal Block Access Panel (for Electric Models)
- ❸ Cold Water Inlet
- ❹ Exhaust Duct Outlet
- ❺ Gas connection (for Gas Models)
- ❻ Hot and Cold Water Inlets
- ❼ Shipping Bolts
- ❽ Drain Hose
- ❾ Power Cord (for Washer)

10 PRODUCT OVERVIEW

Product Specifications

Model	WKEX300H*A / WKGX301H*A
Electrical Requirements	Please refer to the rating label for detailed information.
Min. / Max. Water Pressure	20 - 120 psi (138 - 827 kPa)
Dimensions (Width X Height X Depth)	27" X 74 3/8" X 32 5/8" (70 cm X 189 cm X 83 cm)
Maximum Depth with Door Open	57 3/8" (145.6 cm)
Net Weight	320 lb (145 kg)
Capacity (Washer/Dryer)	5.0 cu.ft. / 7.4 cu.ft.
Max. Spin Speed (Washer)	1300 RPM
Gas Requirements	NG: 4 - 10.5-inch (10.2 - 26.7 cm) WC LP: 8 - 13-inch (20.4 - 33.1 cm) WC
Operating Temperature Range	41-95 °F (5-35 °C)



- ❶ Hot and Cold Water Hoses (for Washer)
- ❷ Cold Water Hose (for Dryer)
- ❸ Connecting Supply Hose
- ❹ Tie Straps

⚠ WARNING

- For your safety and for extended product life, use only authorized components. The manufacturer is not responsible for product malfunction, property damage or bodily injury caused by the use of separately purchased unauthorized components, parts, or non-LG products.

Accessories

Included Accessories

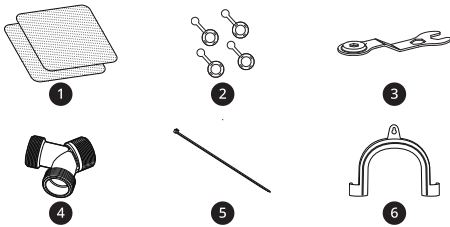

- ❶ Non-skid Pads
- ❷ Hole Caps
- ❸ Wrench
- ❹ Y Connector
- ❺ Tie Strap
- ❻ Elbow Bracket (for securing drain hose)

Required Accessories



INSTALLATION

Before Installing

Installation Overview

Please read the following installation instructions first after purchasing this appliance or transporting it to another location.

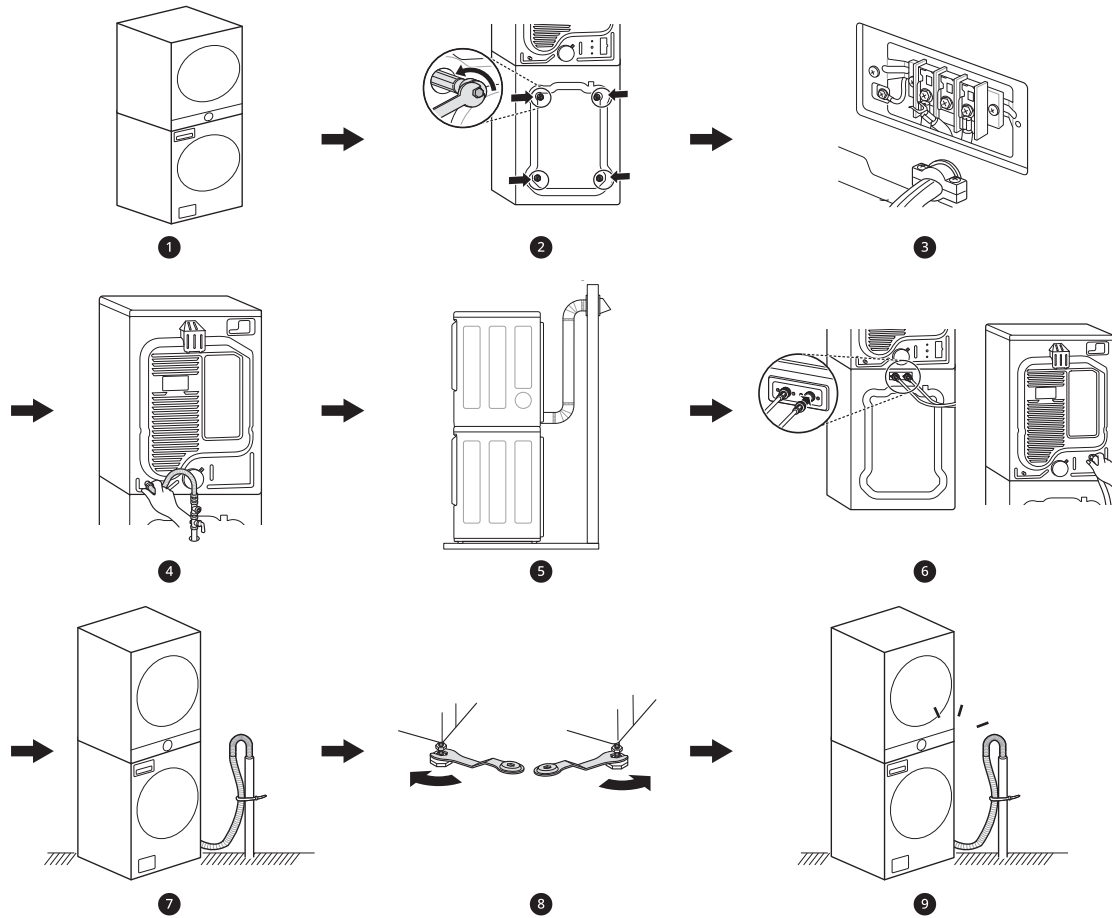

- 1 Choosing the Proper Location
- 2 Unpacking and Removing Shipping Material
- 3 Connecting the Electric Dryer
- 4 Connecting the Gas Dryer
- 5 Venting the Dryer
- 6 Connecting the Inlet Hoses
- 7 Connecting the Drain Hose
- 8 Leveling the Appliance
- 9 Final Installation Check

⚠ WARNING

- Read all installation instructions completely before installing and operating the appliance. It is important that you review this entire manual before installing and using the appliance. Detailed instructions concerning electrical connections and additional requirements are provided on the following pages.
- Moving or installation of the appliance requires two or more people. Failure to follow these instructions may result in injury.

12 INSTALLATION

⚠ WARNING

- Store and install the appliance where it will not be exposed to temperatures below freezing or exposed to outdoor weather conditions. Failure to follow this warning can cause product or part failure, serious injury, fire, electric shock, or death.
- Properly ground the appliance to conform with all governing codes and ordinances. Failure to follow this warning can cause serious injury, fire, electric shock, or death.
- To ensure proper airflow, do not block the large opening on the bottom of the appliance with carpeting or other materials.
- Do not remove the ground prong from the power cord. Do not use an adapter or extension cord. Plug into a grounded 3-prong outlet. Failure to follow this warning can cause serious injury, fire, electric shock, or death.
- Certain internal parts are intentionally not grounded and may present a risk of electric shock only during servicing. Service personnel- Do not contact the following parts while the appliance is energized: pump, valve, motor, control board.

NOTE

- When moving the product, tilt it toward the back of the product. Do not transport the product in a horizontal position.

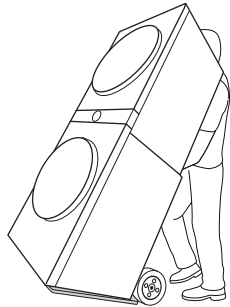

Choosing the Proper Location

Check the following requirements for the install location before installing the appliance.

- Allow for sufficient space between the walls and the appliance for installation.
- Make sure that the floor is clean, dry and free of dust, dirt, water and oil so the leveling feet cannot slide easily. Leveling feet that can move or slide on the floor can contribute to excess vibration and noise.
- If the floor has too much flex, reinforce it to make it more rigid. If the floor is not solid, it may cause severe vibration and noise.
- If a drain pan must be used, take extra care to follow the instructions provided with the drain pan and make sure the leveling feet are adjusted for firm and even contact with the pan. Use of drain pans and failure to properly level the appliance may result in increased vibration and noise during operation.

Flooring

- To minimize noise and vibration, install the washer on a level, solidly constructed floor capable of supporting the appliance without flexing or bouncing.
- The appliance must be installed on firm flooring to minimize vibration during the spin cycle. Concrete flooring is best, but a wood floor is sufficient, provided it is built to FHA standards.
- The floor under the appliance must not slope more than **1 inch (2.5 cm)** from front to back or side to side.
- Installing on carpeting and soft tile surfaces is not recommended.
- Never install the appliance on a platform or weakly supported structure.

Floor Installation

To ensure sufficient clearance for water inlet hoses, drain hose and airflow, allow minimum clearances of at least **1" (2.5 cm)** at the sides and **4" (10 cm)** behind the appliance. Be sure to allow

for wall, door, or floor moldings that may increase the required clearances.

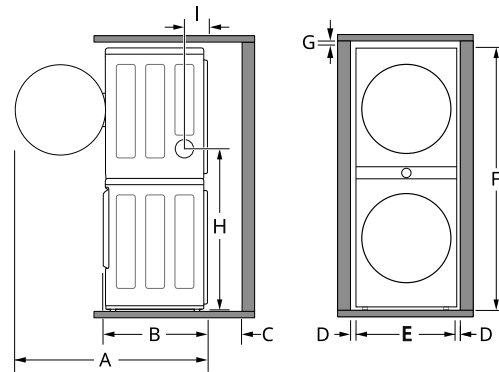

Dimensions and Clearances	
A	55" (139.6 cm)
B	30 3/8" (77 cm)
C	4" (10 cm)
D	1" (2.5 cm)
E	27" (70 cm)
F	74 3/8" (189 cm)
G	1" (2.5 cm)
H	41 3/8" (105 cm)
I	6 1/16" (15.4 cm)

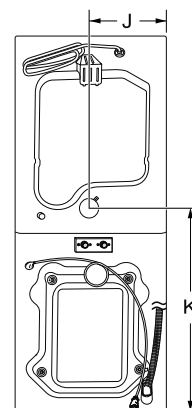

Dimensions and Clearances	
J	14 1/4" (36.2 cm)
K	41 3/8" (105 cm)

14 INSTALLATION

Exhaust

- A location that allows for proper exhaust installation. A gas dryer must be exhausted to the outdoors.

Power Outlet

- The power outlet must be within **60 inches (1.5 m)** of either side of the appliance.
- Position the appliance so that the outlet and plug are easily accessible.
- Do not overload the outlet with more than one appliance.
- The outlet must be grounded in accordance with current electrical wiring codes and regulations.
- Use a time-delay fuse or circuit breaker.
- It is the personal responsibility and obligation of the appliance owner to have a proper outlet installed by a qualified electrician.

NOTE

- Check code requirements that limit, or do not permit, installation of the appliance in garages, mobile homes or sleeping quarters. Contact your local building inspector.

Clearances

The following clearances are recommended for the appliance.

- Additional clearances should be considered for ease of installation and servicing.
- Additional clearances should be considered on all sides of the appliance to reduce noise transfer.

Installation spacing for Recessed Area or Closet Installation

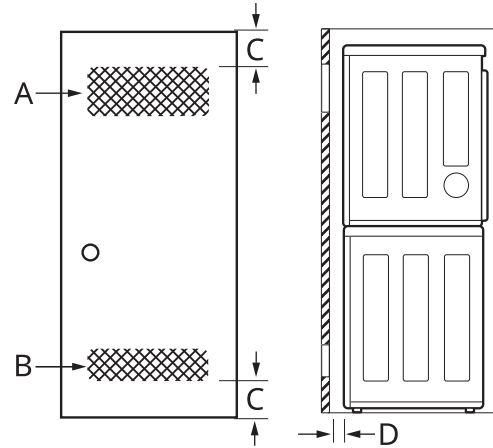

Description	Dimension/Clearance
A: Upper Ventilation Opening	48 sq. in. (310 cm ²)
B: Lower Ventilation Opening	24 sq. in. (155 cm ²)
C: Distance to Ventilation Opening	3" (7.6 cm)
D: Front Clearance	4" (10 cm)

Closet Ventilation Requirements

Closets with doors must have both an upper and lower vent to prevent heat and moisture buildup in the closet. One upper vent opening with a minimum opening of 48 sq. in. (310 cm²) must be installed no lower than 6 feet above the floor. One lower vent opening with a minimum opening of 24 sq. in. (155 cm²) must be installed no more than one foot above the floor. Install vent grills in the door or cut down the door at the top and bottom to form openings. Louvered doors with equivalent ventilation openings are also acceptable.

NOTE

- There should be at least a little space around the appliance (or any other appliance) to eliminate the transfer of vibration from one appliance to another. If there is enough vibration, it could cause appliances to make noise or come into contact, causing paint damage and further increasing noise.
- No other fuel-burning appliance can be installed in the same closet as an appliance.

Unpacking and Removing Shipping Material

Unpacking Shipping Material

* This feature is only available on some models.

Lifting the Appliance off the Foam Base

- After removing the carton and shipping material, lift the appliance off the foam base.
- Make sure the plastic drum support **1*** comes off with the base and is not stuck to the bottom of the appliance.
- If you must lay the appliance down to remove the carton base **2**, always protect the side of the appliance and lay it carefully on its side. Do not lay the appliance on its front or back.

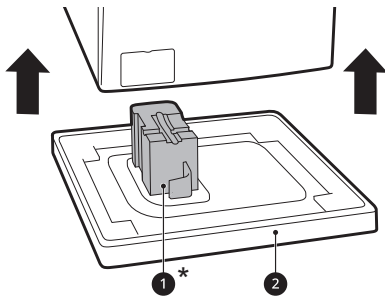

⚠ CAUTION

- Remove all shipping materials from the appliance for proper operation and inspect it for shipping damage. Failure to remove shipping materials can cause excessive noise and vibration.

Removing Shipping Material

- 1 Remove the bolt assemblies.
 - Starting with the bottom two shipping bolts, use the included wrench **3** to fully loosen all 4 shipping bolts by turning them counterclockwise.
 - Remove the bolt assemblies (bolts and retainers) by wiggling them slightly while pulling them out.
 - The power cord is secured to the back of the washer with a shipping bolt to help prevent operation with shipping bolts in place.

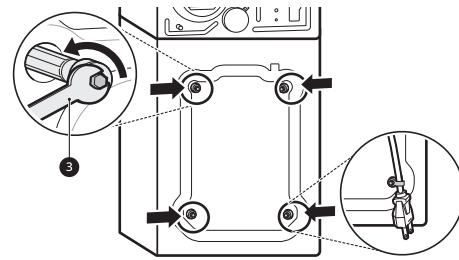

- 2 Install the hole caps.
 - Locate the hole caps **4** included in the accessory pack or attached to the back of the washer. Install the caps in the holes left by the bolt assemblies.

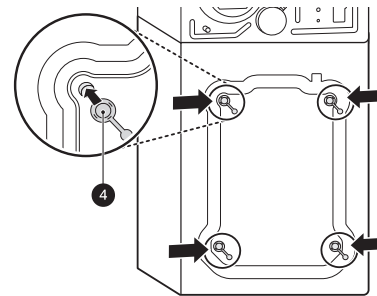

⚠ CAUTION

- Once removed, save the bolt assemblies for future use. To prevent damage to internal components, do not transport the appliance without reinstalling the shipping bolts. Failure to remove shipping bolts and retainers may cause severe vibration and noise, which can lead to permanent damage to the appliance.

Connecting Electric Dryers

⚠ WARNING

- To reduce the risk of fire or explosion, electric shock, property damage, injury to persons, or death when using this appliance, fulfill the following requirements.

Electrical Requirements for Electric Models Only

16 INSTALLATION

⚠ WARNING

- The wiring and grounding must conform to the latest edition of the National Electrical Code, ANSI/NFPA 70 and all applicable local regulations. Please contact a qualified electrician to check your home's wiring and fuses to ensure that your home has adequate electrical power to operate the dryer.
- This dryer must be connected to a grounded metal, permanent wiring system, or an equipment-grounding conductor must be run with the circuit conductors and connected to the equipment-grounding terminal or lead on the dryer.
- The dryer has its own terminal block that must be connected to a separate 240 VAC, 60-Hertz, single-phase circuit, fused at 30 amperes. (The circuit must be fused on both sides of the line.) ELECTRICAL SERVICE FOR THE DRYER SHOULD BE OF THE MAXIMUM RATE VOLTAGE LISTED ON THE NAMEPLATE. DO NOT CONNECT THE DRYER TO 110-, 115-, OR 120-VOLT CIRCUIT.
- If the branch circuit to dryer is 15 ft. (4.5 m) or less in length, use UL (Underwriters Laboratories) listed No.-10 AWG wire (copper wire only), or as required by local codes. If over 15 ft. (4.5 m), use UL-listed No.-8 AWG wire (copper wire only), or as required by local codes. Allow sufficient slack in wiring so the dryer can be moved from its normal location when necessary.
- The power cord (pigtail) connection between the wall receptacle and the dryer terminal block IS NOT supplied with the dryer. Type of pigtail and gauge of wire must conform to local codes and with instructions on the following pages.
- Do not modify the plug and internal wire provided with the dryer.
- The dryer should be connected to a 4-hole outlet.
- If the plug does not fit the outlet, a proper outlet will need to be installed by a qualified electrician.
- Connect the power cord to the terminal block. Each colored wire should be connected to the same color screw. Wire color indicated in the manual is connected to the same color screw in the block.
- Grounding through the neutral conductor is prohibited for: (1) new branch-circuit installations and (2) areas where local codes prohibit grounding through the neutral conductor.
- This dryer is supplied with the neutral wire grounded. This white ground wire MUST BE MOVED to the neutral terminal when a 4-wire

cord is to be used, or where grounding through the neutral conductor is prohibited.

Four-Wire Power Cord

- A UL-listed strain relief is required.

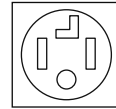

- Use a 30-amp, 240-volt, 4-wire, UL-listed power cord with #10 AWG-minimum copper conductor and closed loop or forked terminals with upturned ends.

- 1 Remove the terminal block access cover on the upper back of the appliance.
- 2 Install UL-listed strain relief into the power cord through-hole.
- 3 Thread a 30-amp, 240-volt, 4-wire, UL-listed power cord with #10 AWG-minimum copper conductor through the strain relief.

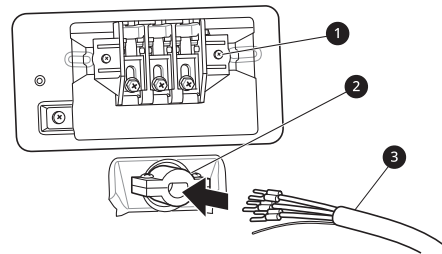

- 1 Terminal Block
- 2 UL-Listed Strain Relief
- 3 UL-Listed 4-Wire Power Cord

- 4 Transfer the appliance's ground wire from behind the green ground screw to the center screw of the terminal block.
- 5 Attach the two hot leads (black and red) of the power cord to the outer terminal block screws.
- 6 Attach the neutral (white) wire to the center screw of the terminal block
- 7 Attach the power cord ground wire to the green ground screw.

- 8 Tighten all screws securely.
- 9 Reinstall the terminal block access cover.

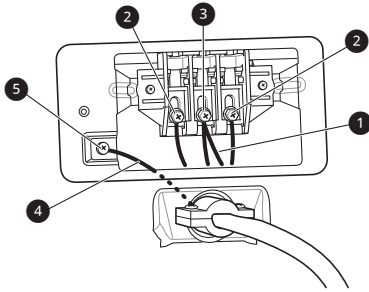

- 1 White Wire moved from Ground Screw
- 2 Hot Leads of Power Cord (Black and Red)
- 3 Neutral Wire (White)
- 4 Power Cord Ground Wire
- 5 Ground Screw (green)

Four-Wire Direct Wire

- A UL-listed strain relief is required.

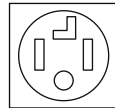

- Use UL-listed 4-wire #10 AWG minimum copper conductor cable. Allow at least 5 ft. (1.5 m) of wire to allow for removal and reinstallation of the dryer.

- 1 Remove 5 inches (12.7 cm) of the outer covering from the wire and remove 5 inches of insulation from the ground wire. Cut off approximately 1.5 inches (3.8 cm) from the other three wires and strip 1 inch (2.5 cm) insulation from each wire. Bend the ends of the three shorter wires into a hook shape.

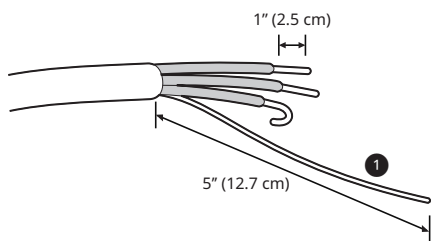

- 1 Ground Wire

- 2 Remove the terminal block access cover on the upper back of the appliance.

- 3 Install UL-listed strain relief into the power cord through-hole.

- 4 Thread the 4-wire #10 AWG minimum copper power cable prepared in step 1 through the strain relief.

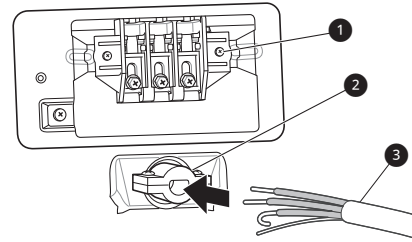

- 1 Terminal Block
- 2 UL-Listed Strain Relief
- 3 UL-Listed 4-Wire Power Cord

- 5 Transfer the appliance's ground wire from behind the green ground screw to the center of the terminal block.

- 6 Attach the two hot leads (black and red) of the power cord to the outer terminal block screws.

- 7 Attach the neutral (white) wire to the center screw of the terminal block.

- 8 Attach the power cord ground wire to the green ground screw.

- 9 Tighten all screws securely.

- 10 Reinstall the terminal block access cover.

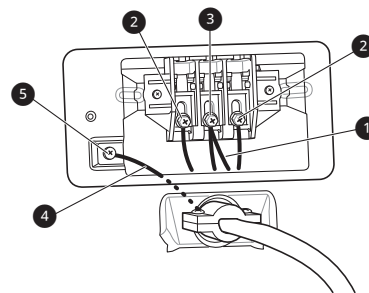

- 1 White Wire moved from Ground Screw
- 2 Hot Leads of Power Cord (Black and Red)
- 3 Neutral Wire (White)

18 INSTALLATION

- ④ Power Cord Ground Wire
- ⑤ Ground Screw (green)

Three-Wire Power Cord

- A 3-wire connection is NOT permitted on new construction after January 1, 1996.



- A UL-listed strain relief is required.
- Use a 30-amp, 240-volt, 3-wire, UL-listed power cord with #10 AWG-minimum copper conductor and closed loop or forked terminals with upturned ends.

- 1 Remove the terminal block access cover on the upper back of the appliance.
- 2 Install the UL-listed strain relief into the power cord through-hole.
- 3 Thread a 30-amp, 240 volt, 3-wire, UL-listed power cord with #10 AWG-minimum copper conductor through the strain relief.

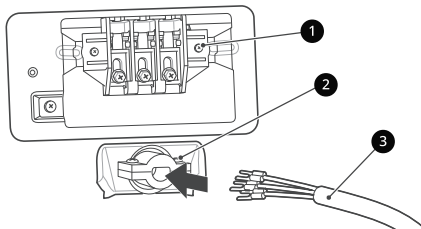

- ① Terminal Block
- ② UL-Listed Strain Relief
- ③ UL-Listed 3-Wire Power Cord

- 4 Attach the two hot leads (black and red) of the power cord to the outer terminal block screws.
- 5 Attach the neutral (white) wire to the center terminal block screw.
- 6 Connect the external ground (if required by local codes) to the green ground screw.
- 7 Tighten all screws securely.

- 8 Reinstall the terminal block access cover.

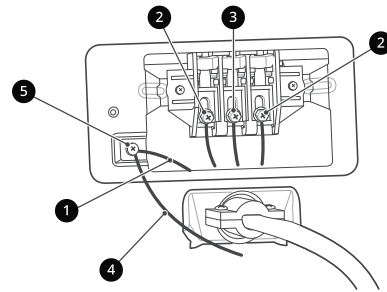

- ① White Wire from Dryer Harness
- ② Hot Leads of Power Cord (Black and Red)
- ③ Neutral Wire (White)
- ④ External Ground Wire (If required by local codes)
- ⑤ Ground Screw (green)

Three-Wire Direct Wire

- A 3-wire connection is NOT permitted on new construction after January 1, 1996.

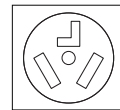

- A UL-listed strain relief is required.
- Use UL-listed 3-wire, #10 AWG minimum copper conductor cable. Allow at least 5 ft. (1.5 m) length to allow for removal and installation of dryer.

- 1 Remove 3.5 inches (8.9 cm) of the outer covering from the wire. Strip 1 inch (2.5 cm) insulation from each wire. Bend the ends of the three wires into a hook shape.

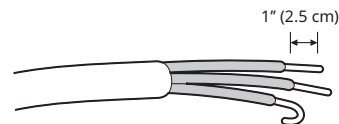

- 2 Remove the terminal block access cover on the upper back of the appliance.
- 3 Install UL-listed strain relief into the power cord through-hole.
- 4 Thread the 3-wire, #10 AWG minimum copper conductor power cable prepared in step 1 through the strain relief.

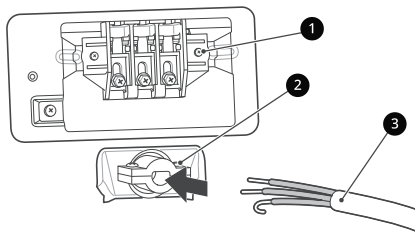

- 1 Terminal block
 - 2 UL-listed strain relief
 - 3 UL-listed 3-wire power cord
- 5 Attach the two hot leads (black and red) of the power cord to the outer terminal block screws.
 - 6 Attach the neutral (white) wire to the center terminal block screw.
 - 7 Connect the external ground (if required by local codes) to the green ground screw.
 - 8 Tighten all screws securely.
 - 9 Reinstall the terminal block access cover.

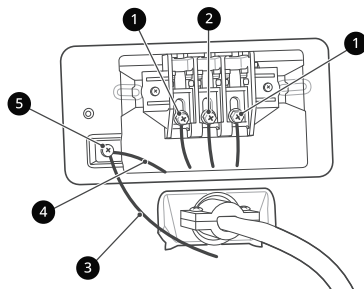

- 1 Hot lead (black and red)
- 2 Neutral wire (white)
- 3 External ground wire (if required by local codes)
- 4 Wire from the appliance harness
- 5 Ground screw (green)

Installing the Dryer Side Vent Kit

The appliance is configured to vent to the rear. It can also vent to the side.

⚠ WARNING

- Use long-sleeved gloves and safety glasses.
- Use a heavy metal vent.
- Do not use plastic or thin foil ducts.
- Clean old ducts before installing the appliance.

NOTE

- An adapter kit, part number 383EEL9001B, may be purchased from your LG retailer. This kit contains duct components necessary to change the appliance vent location.
- Right-side venting is not available on gas models.
- Bottom venting is not available on stacked or integrated stacked models.

Side Venting

- 1 Remove the rear exhaust duct retaining screw 1 and pull out the exhaust duct 2.

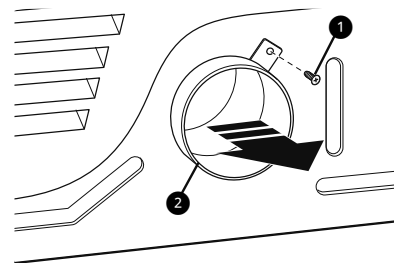

- 2 Press the tabs on the knockout 3 and carefully remove the knockout for the desired vent opening. (Right-side venting is not available on gas models.) Press the adapter duct 4 onto the blower housing and secure to the base of the dryer as shown.

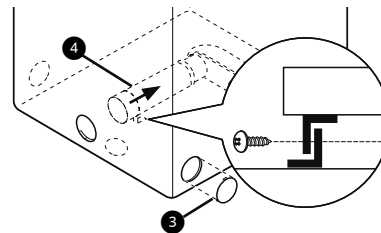

- 3 Preassemble a 4" (10 cm) elbow 5 to the next 4" (10 cm) duct section, and secure all joints with duct tape. Be sure that the male end of the elbow faces AWAY from the dryer. Insert the elbow/duct assembly through the side opening and press it onto the adapter duct. Secure it in place with duct tape. Be sure that

20 INSTALLATION

the male end of the duct protrudes **1 1/2" (3.8 cm)** to connect the remaining ductwork. Attach the cover plate **6** to the back of the dryer with the included screw.

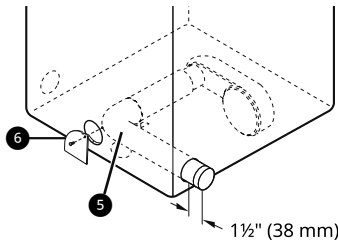

- Do not exceed the recommended duct length limitations noted in the chart. Failure to follow these instructions may result in extended drying times, fire or death.
- Do not crush or collapse ductwork.
- Do not allow ductwork to rest on or contact sharp objects.
- If connecting to existing ductwork, make sure it is suitable and clean before installing the dryer.
- Venting must conform to local building codes.
- Use only 4 " (10 cm) rigid, semi-rigid or flexible metal ductwork inside the dryer cabinet and for venting outside.
- The exhaust duct must be 4 " (10 cm) in diameter with no obstructions. The exhaust duct should be kept as short as possible. Make sure to clean any old ducts before installing the new dryer.
- Rigid, semi-rigid or flexible metal ducting is recommended for use between the dryer and the wall. All non-rigid metal transition duct must be UL-listed. Use of other materials for transition duct could affect drying time.
- Ductwork is not provided with the dryer. You should obtain the necessary ductwork locally. The vent hood should have hinged dampers to prevent backdraft when the dryer is not in use.
- The total length of flexible metal duct must not exceed 8 ft. (2.4 m).

Venting the Dryer

! WARNING

- Gas dryers **MUST** exhaust to the outdoors.
- **DO NOT** use sheet metal screws or other fasteners which extend into the duct that could catch lint and reduce the efficiency of the exhaust system. Secure all joints with duct tape.
- To reduce the risk of fire, combustion, or accumulation of combustible gases, **DO NOT** exhaust dryer air into an enclosed and unventilated area, such as an attic, wall, ceiling, crawl space, chimney, gas vent, or concealed space of a building.
- To reduce the risk of fire, **DO NOT** exhaust the dryer with plastic or thin foil ducting.

Ductwork

Wall Cap Type	Number of 90° Elbows	Maximum length of 4-inch diameter rigid metal duct
Recommended a: 4 " (10 cm)	0	65 ft. (19.8 m)
	1	55 ft. (16.8 m)
	2	47 ft. (14.3 m)
	3	36 ft. (11.0 m)
	4	28 ft. (8.5 m)
Use for only short run installations b: 2 1/2 " (6.4 cm)	0	55 ft. (16.8 m)
	1	47 ft. (14.3 m)
	2	41 ft. (12.5 m)
	3	30 ft. (9.1 m)
	4	22 ft. (6.7 m)

NOTE

- Deduct 6 ft. (1.8 m) for each additional elbow. Do not use more than four 90° elbows.

- In Canada, only those foil-type flexible ducts, if any, specifically identified for use with the appliance by the manufacturer should be used. In the United States, only those foil-type flexible ducts, if any, specifically identified for use with the appliance by the manufacturer and that comply with the Outline for Clothes Dryer Transition Duct, Subject 2158A, should be used.

Routing and Connecting Ductwork

Follow the guidelines below to maximize drying performance and reduce lint buildup and condensation in the ductwork. Ductwork and fittings are NOT included and must be purchased separately.

- Use 4" (10 cm) diameter rigid, semi-rigid or flexible metal ductwork.
- The exhaust duct run should be as short as possible.
- Use as few elbow joints as possible.
- The male end of each section of exhaust duct must point away from the dryer.
- Use duct tape on all duct joints.
- Insulate ductwork that runs through unheated areas in order to reduce condensation and lint buildup on duct surfaces.
- Incorrect or inadequate exhaust systems are not covered by the dryer warranty. Dryer failures or service required because of such exhaust systems will not be covered by the dryer warranty.

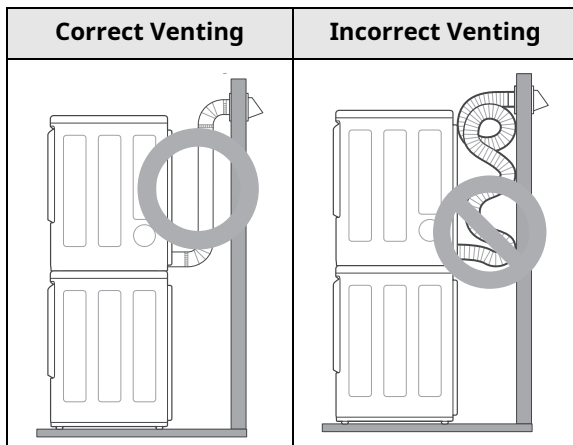

Connecting Gas Dryers

⚠ WARNING

- To reduce the risk of fire or explosion, electric shock, property damage, injury to persons, or death when using this appliance, follow requirements including the following:

Electrical Requirements for Gas Models

⚠ WARNING

- This dryer is equipped with a three-prong grounding plug for protection against shock hazard which should be plugged directly into a properly grounded three-prong receptacle. Do not cut or remove the grounding prong from this plug.
- Do not, under any circumstances, cut or remove the third (ground) prong from the power cord.
- For personal safety, this dryer must be properly grounded.
- This dryer must be plugged into a 120-VAC, 60-Hz. grounded outlet protected by a 15-ampere fuse or circuit breaker.
- Where a standard 2-prong wall outlet is encountered, it is your personal responsibility and obligation to have it replaced with a properly grounded 3-prong wall outlet.

Gas Supply Requirements

⚠ WARNING

- DO NOT attempt any disassembly of the dryer; disassembly requires the attention and tools of an authorized and qualified service technician or company.
- DO NOT use an open flame to inspect for gas leaks. Use a noncorrosive leak detection fluid.
- Gas pressure must not exceed 8-inch (20.4 cm) water column for NG, or 13-inch (33.1 cm) water column for LP.
- Isolate the dryer from the gas supply system by closing its individual manual shutoff valve during any pressure testing of the gas supply at pressures greater than 1/2 psi (3.5 kPa).
- Supply line requirements: Your laundry room must have a rigid gas supply line to your dryer. In the United States, an individual manual shutoff valve MUST be installed within at least 6 ft. (1.8 m) of the dryer, in accordance with the National Fuel Gas Code ANSI Z223.1 or Canadian

22 INSTALLATION

gas installation code CSA B149.1. A 1/8-inch NPT pipe plug must be installed.

- If using a rigid pipe, the rigid pipe should be 0.5-inch IPS. If acceptable under local codes and ordinances and when acceptable to your gas supplier, 3/8-inch approved tubing may be used where lengths are less than 20 ft. (6.1 m). Larger tubing should be used for lengths in excess of 20 ft. (6.1 m).
- To prevent contamination of the gas valve, purge the gas supply of air and sediment before connecting the gas supply to the dryer. Before tightening the connection between the gas supply and the dryer, purge remaining air until the odor of gas is detected.
- Use only a new AGA- or CSA-certified gas supply line (in compliance with the Standard for Connectors for Gas Appliances, ANSI Z21.24 • CSA 6.10) with flexible stainless steel connectors.
- Use Teflon tape or a pipe-joint compound that is insoluble in propane (LP) gas on all pipe threads.

Connecting the Gas Supply

NOTE

- In the Commonwealth of Massachusetts: This product must be installed by a licensed plumber or gas fitter. When using ball-type gas shut off valves, they must be T-handle-type. A flexible gas connector, when used, must not exceed 3 feet.
- Installation and service must be performed by a qualified installer, service agency, or the gas supplier.
- The dryer is configured for natural gas when shipped from the factory. Make sure that the dryer is equipped with the correct burner nozzle for the type of gas being used (natural gas or propane gas).
- Use only a new stainless steel flexible connector and a new AGA-certified connector.
- A gas shutoff valve must be installed within 6 ft. (1.8 m) of the dryer.
- If necessary, the correct nozzle (for the LP nozzle kit, order part number **383EEL3002D**) should be installed by a qualified technician and the change should be noted on the dryer.
- All connections must be in accordance with local codes and regulations. Gas dryers **MUST** exhaust to the outdoors.

- 1 Make sure that the gas supply to the laundry room is turned OFF and the dryer is unplugged. Confirm that the type of gas

available in your laundry room is appropriate for the dryer.

- 2 Remove the shipping cap from the gas fitting at the back of the dryer. Be careful not to damage the threads of the gas connector when removing the shipping cap.
- 3 Connect the dryer to your laundry room's gas supply using a new flexible stainless steel connector with a 3/8-inch NPT fitting.

⚠ WARNING

- DO NOT use old connectors.

- 4 Securely tighten all connections between the dryer and your laundry room's gas supply.
- 5 Turn on your laundry room's gas supply.
- 6 Check all pipe connections (both internal and external) for gas leaks with a noncorrosive leak-detection fluid.
- 7 Proceed to Venting the Dryer.

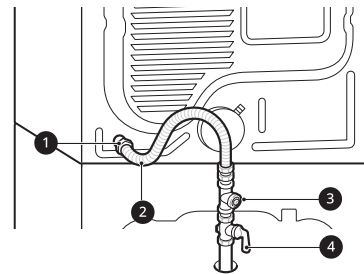

- 1 3/8" NPT Gas Connection
- 2 AGA/CSA-Certified Stainless Steel Flexible Connector
- 3 1/8" NPT Pipe Plug
- 4 Gas Supply Shutoff Valve

High-Altitude Installations

The BTU rating of this dryer is AGA-certified for elevations below 10,000 feet.

If your gas dryer is being installed at an elevation above 10,000 feet, it must be derated by a qualified technician or gas supplier.

Connecting the Water Inlet Hoses

How to Connect the Water Inlet Hoses

To avoid the risk of costly water damage, purchase and install new water inlet hoses when installing the appliance.

⚠ WARNING

- Do not overtighten the hoses or cross-thread the hose fittings. Overtightening or cross-threading can damage the valves or couplings, resulting in leaking and property damage.
- Do not reuse old hoses. Use only new hoses when installing the appliance. Old hoses could leak or burst causing flooding and property damage. Contact an LG Customer Information Center for assistance in buying hoses.

NOTE

- Periodically check the hoses for cracks, leaks, and wear, and replace the hoses every five years.
- Do not stretch the water hoses intentionally, and make sure that they are not pinched, crushed or kinked by other objects.
- Water supply pressure must be between 20 psi and 120 psi (138 - 827 kPa). If the water supply pressure is more than 120 psi, a pressure reducing valve must be installed.
- Your hot water heater should be set to deliver water at 120–135 °F (48–57 °C) to allow the appliance to properly control wash temperatures.
- Do not store or install the appliance in a location subject to freezing temperatures. Damage to the water inlet hoses and internal mechanisms of the appliance can result. If the appliance was exposed to freezing temperatures prior to installation, allow it to stand at room temperature for several hours before use and check for leaks prior to operation.
- Do not use flood-preventing hoses with auto shut off devices. The devices can be tripped during fill and prevent the appliance from filling properly.

Required Accessories



- 1 Hot and Cold Water Hoses (for Washer)
- 2 Cold Water Hose (for Dryer)
- 3 Connecting Supply Hose
- 4 Tie Straps

- 1 Check the fittings and seals. Inspect the threaded fitting on each hose and make sure there is a rubber seal **5** in place in both ends of each hose to prevent leaking.

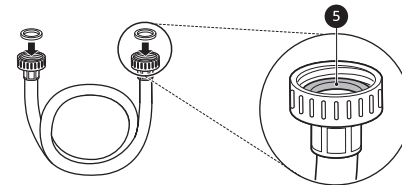

- 2 Connect the Y connector **6** to the short hose **7**. Connect the 2 blue hoses **8** to the Y connector.

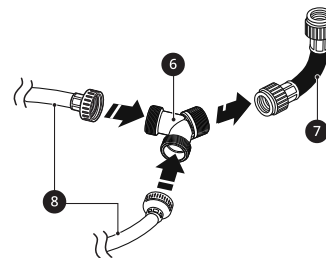

- 3 Connect the water supply hoses.

- Connect the water inlet hoses to the hot and cold water faucets tightly by hand and then tighten another 2/3 turn with pliers.
- Connect the short blue hose to the cold water faucet and the red hose to the hot water faucet.

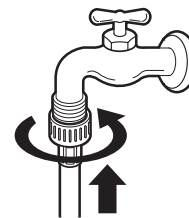

24 INSTALLATION

4 Flush out the inlet hoses.

- After the hoses are connected, turn on the water faucets and flush out any foreign substances such as dirt, sand, or sawdust.
- Let the water drain into a bucket, and check the water temperature to make sure you've connected the hoses to the correct faucets.

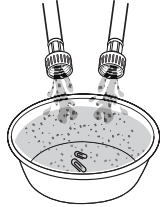

5 Attach the inlet hoses to the back of the appliance and secure the cold water inlet hoses with tie straps 11.

For the Washer

- Attach the hot water inlet hose 9 to the hot water inlet on the back of the washer. Attach the cold water inlet hose 10 to the cold water inlet on the back of the washer.

For the Dryer

- Attach the cold water inlet hose 10 to the cold water inlet on the back of the dryer.
- Tighten the fittings securely. Turn on both faucets all the way and check for leaks at both ends of the hoses.

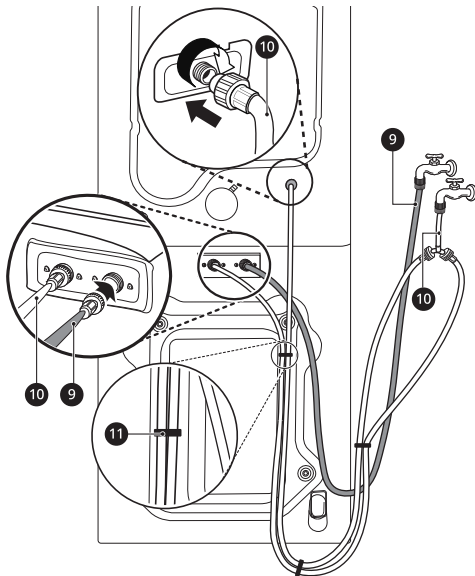

Connecting the Drain Hose

Connect the drain hose to either a standpipe or laundry tub.

⚠ WARNING

- The drain hose should always be properly secured. Failure to properly secure the drain hose can result in flooding and property damage.

NOTE

- The drain must be installed in accordance with any applicable local codes and regulations.
- Make sure that the drain hose is not stretched, pinched, crushed, or kinked.
- The end of the drain hose should be located a minimum of **24" (61 cm)** and a maximum of **96" (244 cm)** above the bottom of the washer. For best results, locate the end of the drain hose no higher than **66" (168 cm)** above the bottom of the washer. As the drain outlet is raised beyond **66" (168 cm)**, the drain function will be increasingly affected.
- If you are experiencing backflow or residual water in the dryer reservoir, try reducing the height of the dryer drain hose end to lower than 38" above the base of the washer.
- Never create an airtight seal between the hose and the drain with tape or other means. If no air gap is present, water can be siphoned out of the drum resulting in poor wash/rinse performance or clothing damage.

Using a Standpipe to Drain

- Clip the end of the hose into the elbow bracket.
 - Connect the elbow bracket 1 within **4 inches (10 cm)** of the end of the drain hose. If the drain hose is extended more than **4 inches (10 cm)** beyond the end of the elbow bracket, mold or microorganisms could spread to the inside of the washer.

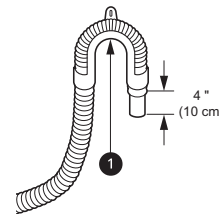

- Insert the end of the drain hose into the standpipe.

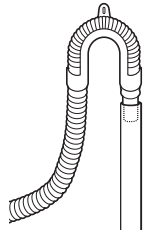

3 Use the provided tie strap **2** to secure the drain hose in place.

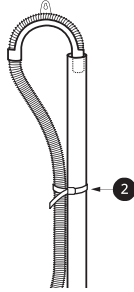

4 If the water valves and drain are built into the wall, fasten the drain hose to one of the water hoses with the provided tie strap **3** (ribbed side on inside).

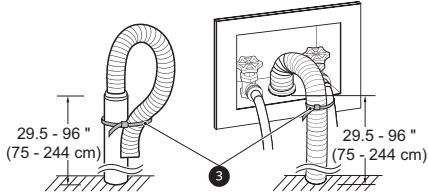

Using the Laundry Tub to Drain

- 1** Clip the end of the hose into the elbow bracket.
 - Connect the elbow bracket **1** within **4 inches (10 cm)** of the end of the drain hose. If the drain hose is extended more than **4 inches (10 cm)** beyond the end of the elbow bracket, mold or microorganisms could spread to the inside of the washer.

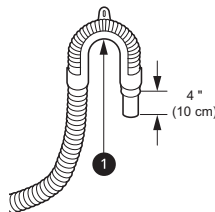

2 Hang the end of the drain hose over the side of the laundry tub.

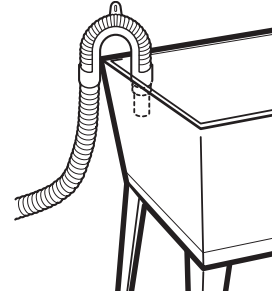

3 Use the provided tie strap to secure the drain hose in place.

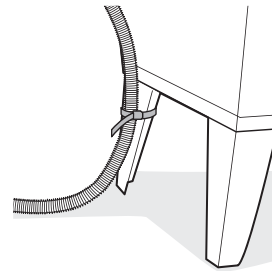

Leveling the Appliance

The drum of the washer spins at very high speeds. To minimize vibration, noise, and unwanted movement, the floor must be a solid, level surface.

CAUTION

- Using the appliance without leveling it may cause excess vibration and noise, leading to an appliance malfunction.
- Adjust the leveling feet only as far as necessary to level the appliance. Extending the leveling feet more than necessary can cause the appliance to vibrate.

NOTE

- Before installing the appliance, make sure that the floor is clean, dry and free of dust, dirt, water and oil so the appliance feet cannot slide easily. Feet that move or slide on the floor can contribute to excessive vibration and noise.

How to Level the Appliance

- 1** Position the appliance in its final location.
 - Take special care not to pinch, strain, or crush the water and drain hoses. If you have

26 INSTALLATION

a carpenter's level **1**, you can use it to check that the appliance is level. The slope beneath the appliance should not exceed **1 inch**, and all 4 leveling feet must rest firmly on the floor.

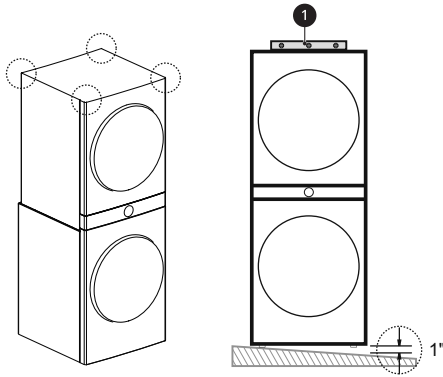

2 Adjust the leveling feet.

- Turn all 4 leveling feet in one direction to raise the appliance or the other direction to lower it.

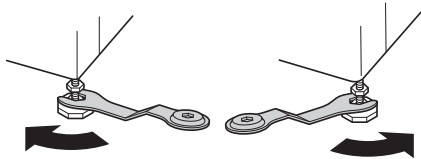

3 Check the level again.

- Push or rock the top edges of the appliance gently to make sure the appliance does not rock. If the appliance rocks, readjust the leveling feet.

4 Tighten the locknuts **2**.

- Turn the locknuts counterclockwise and tighten them when the appliance is level.



⚠ WARNING

- Do not raise the front of the appliance with a wood block or similar object. Doing so can cause serious injury or death.

Using Non-Skid Pads

If you install the appliance on a slippery surface, it may move because of excessive vibration. Incorrect leveling may cause malfunction through noise and vibration. If this occurs, install the non-skid pads under the leveling feet and adjust the level.

- 1 Clean the floor to attach the non-skid pads.
 - Use a dry rag to remove and clean foreign objects or moisture. If moisture remains, the non-skid pads may slip.
- 2 Adjust the level after placing the appliance in the installation area.
- 3 Place the adhesive side **3** of the non-skid pad on the floor.
 - It is most effective to install the non-skid pads under the front leveling feet. If it is hard to place the pads under the front leveling feet, place them under the back leveling feet.

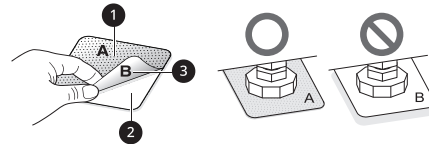

- 1 This side up
- 2 Remove backing

4 Recheck the appliance's levelness.

- Push or rock the top edges of the appliance gently to make sure the appliance does not rock. If the appliance rocks, level the appliance again.

Final Installation Check

Connecting the Washer to the Power Supply

Plug the washer into a **120 VAC, 60 Hz** grounded 3-prong outlet.

⚠ WARNING

- Do not use a worn or damaged power cord or power plug. Replace or repair it immediately. Failure to do so may result in death, fire, electric shock, or malfunction.

- Do not modify the power cord and plug provided with the appliance. Do not damage it when installing or moving the appliance. Doing so may result in death, fire, electric shock, or malfunction.
- Make sure that the appliance is grounded.
- Connect this appliance to a grounded outlet conforming to the rating prior to use. Failure to do so may result in fire, electric shock, or malfunction.
- Do not damage or cut off the ground prong of the power cord. Doing so may cause death, fire, electric shock, or product malfunction.
- Improper connection of the equipment grounding conductor can result in risk of electric shock. Check with a qualified electrician or service technician if you are in doubt as to whether the appliance is properly grounded. If the plug does not fit the outlet, have a proper outlet installed by a qualified electrician.
- The appliance and outlet must be positioned so that the plug is easily accessible.
- Do not use an adapter or extension cord. Doing so may result in serious injury, fire, electric shock, or death.
- For best performance, plug the appliance into its own individual outlet. This helps prevent overloading house wiring circuits which could cause a fire hazard from overheated wires.
- If necessary, use a new, UL-listed 3-prong (grounding) plug rated at no less than the branch circuit. Do not use an extension cord longer than 3 feet. Failure to follow these warnings may result in serious injury, fire, electric shock, or death.

Testing the Washer

Check if the washer is properly installed and run a test cycle.

- 1 Load the washer with 6 thick bath towels (approximately 6 pounds).
- 2 Press the **Power** button.
- 3 Press the **Speed Wash** button.
- 4 Select the **Start/Pause** button to start the wash cycle.

- 5 Make sure that water is supplied, that the washer does not rock or vibrate excessively, and that it drains well during the spin cycle.

NOTE

- If water leaks during water supply, see **Connecting the Water Inlet Hoses** to connect them properly.
- If the appliance rocks and vibrates excessively, see **Leveling the Appliance** to level it again.
- If the drain does not work, see **Connecting the Drain Hose** to install the hose properly.

Testing the Dryer

Once you have completed the installation of the appliance, use this test to make sure the condition of the exhaust system is adequate for proper operation of the appliance. This test should be performed to alert you to any serious problems in the exhaust system of your home.

Testing Dryer Heating

Gas Models

Close the dryer door and press the **Power** button to turn the dryer on. Select the **Timed Dry** and **Start/Pause** buttons to start the test. When the dryer starts, the igniter should ignite the main burner.

NOTE

- If all air is not purged from the gas line, the gas igniter may turn off before the main burner ignites. If this happens, the igniter will reattempt gas ignition after approximately two minutes.

Electric Models

Close the dryer door and press the **Power** button to turn the dryer on. Select the **Timed Dry** and **Start/Pause** buttons to start the test. The exhaust air should be warm after the dryer has been operating for 3 minutes.

Checking Airflow

Effective dryer operation requires proper airflow. The adequacy of the airflow can be measured by evaluating the static pressure. Static pressure in the exhaust duct can be measured with a manometer, placed on the exhaust duct approximately 2 ft. (60.9 cm) from the dryer. Static pressure in the exhaust duct should not exceed 0.6

28 INSTALLATION

inch (1.5 cm). The dryer should be checked while the dryer is running with no load.

appliance will shut off automatically after a short delay.

Activating the Installation Test

- 1 Do not load anything in the drum for this test, as it may affect the accuracy of the results.
- 2 Press the **Power** button. Press the upper left corner of the display 10 times slowly to select **Install Mode**. Select **Dryer**.

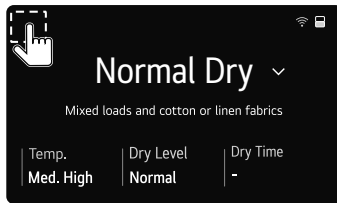

- **Install** appears in the display when Installation Test mode is activated.

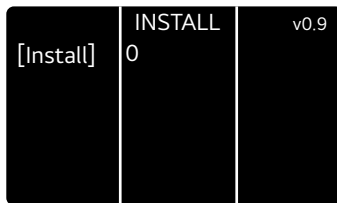

- 3 Press the **Start/Pause** button.
 - The appliance will start the test, which will last a few minutes. The heat will be turned on and the temperatures in the drum will be measured.
- 4 Check the display for results.
 - During the test cycle, monitor the error messages displayed on the control panel. If the duct blockage message has not been displayed when the cycle ends, the exhaust system is adequate. If the exhaust system is severely restricted, the duct blockage message will be displayed. Other problems may also be shown with error messages. See the chart on the next page for error code details and solutions.
 - If the duct blockage displays that the exhaust system is severely restricted, have the system checked immediately, as performance will be poor.
- 5 End of cycle.
 - At the end of the test cycle, a message will display. The test cycle will end and the

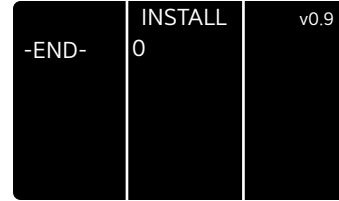

Check the Duct Condition

If the duct blockage message is displayed,, check the exhaust system for restrictions and damage. Repair or replace the exhaust system as needed.

NOTE

- When the appliance is first installed, this test should be performed to alert you to any existing problems with the exhaust duct in your home. However, since the test performed during normal operation provides more accurate information on the condition of the exhaust duct than the installation test, the percentage of blockage displayed during the two tests may not be the same.
- Do not interrupt the test cycle, as this could result in inaccurate results.
- Even if no duct blockage message is displayed during the test cycle, some restrictions may still be present in the exhaust system. Refer to the **Venting the Dryer** section of this manual for complete exhaust system and venting requirements.

Error Codes

Check the error code before you call for service.

Error Messages	Possible Cause & Solution
Temp Sensor Error 1	Temperature sensor failure. <ul style="list-style-type: none"> • Turn off the appliance and call for service.
Humidity Sensor Error	Humidity sensor failure. <ul style="list-style-type: none"> • Turn off the appliance and call for service.

Error Messages	Possible Cause & Solution
Power Supply / High Voltage / Low Voltage	<p>Electric dryer power cord is not connected correctly, or house power supply is incorrect.</p> <ul style="list-style-type: none"> Reset circuit breaker or replace fuse. Do not increase the fuse capacity.
	<p>House fuse is blown, circuit breaker has tripped, or power outage has occurred.</p> <ul style="list-style-type: none"> If the problem is a circuit overload, have it corrected by a qualified electrician.
Gas Supply	<p>Gas supply or service turned off. (Gas Model only.)</p> <ul style="list-style-type: none"> Confirm that house gas shutoff and the dryer gas shutoff are both fully open.
Duct Blockage (80%) / Duct Blockage (90%) / Duct Blockage (95%)	<p>Exhaust system is too long or has too many turns/restrictions.</p> <ul style="list-style-type: none"> Do not use the appliance until the exhaust system has been cleaned and/or repaired. Using the appliance with severely restricted exhaust is dangerous and could result in a fire or other property damage. Check the outside dryer vent while the appliance is operating to make sure there is strong airflow. If the exhaust system is extremely long, have it repaired or rerouted.
Door Open	<p>Door open error.</p> <ul style="list-style-type: none"> Do not open the door when doing installation mode. Restart Installation mode.

Restricted or Blocked Airflow

Avoid long runs or runs with multiple elbows or bends.

Excess or crushed transition duct

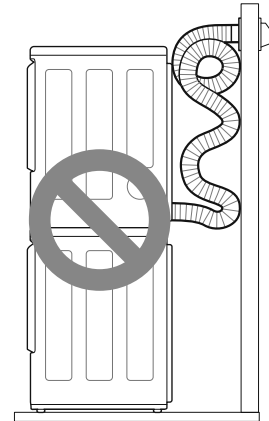

Too many elbows or exhaust too long

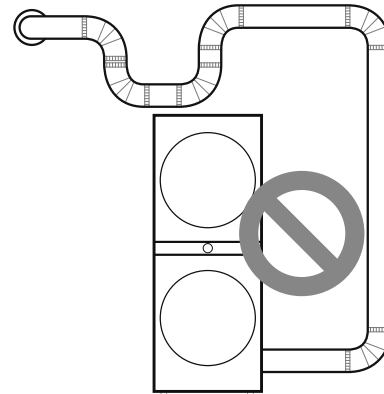

Check for blockages and lint buildup.

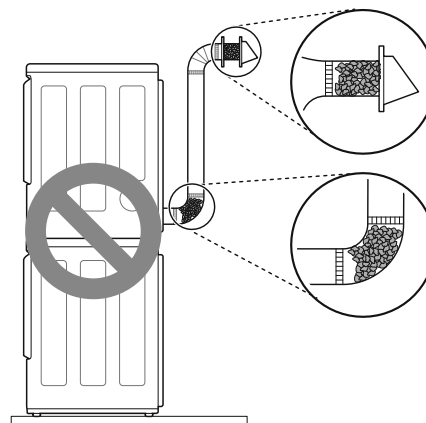

30 INSTALLATION

Make sure the ductwork is not crushed or restricted.

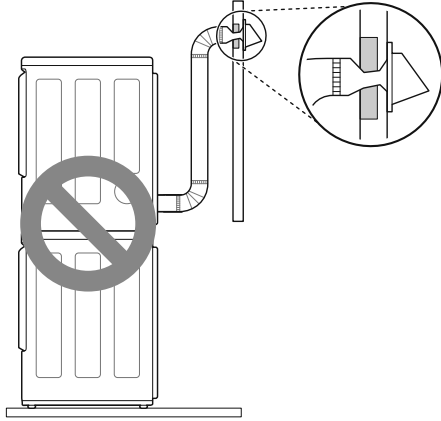

APPENDIX

Disassembly

Disassembling the Washer and Dryer

The washer and dryer cannot be disassembled and installed for use side by side. If it is necessary to disassemble the appliance in order to move or reinstall it, follow these instructions.

⚠ WARNING

- Protect your hands and arms from sharp edges. To reduce the risk of injury to persons, adhere to all industry recommended safety procedures including the use of long-sleeved gloves and safety glasses.

NOTE

- Any damage resulting from improper disassembly/assembly or installation of the product is not covered by the product warranty.

1 Be sure to unplug the appliance.

2 Loosen screws assembled on the stack bracket on the back of the appliance.

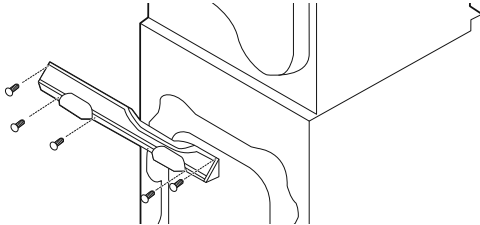

3 Push open the caps at the left and right sides of the control panel on the front of the appliance. Loosen the screws under the caps.

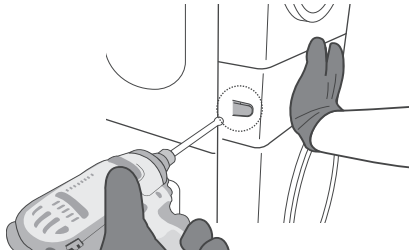

4 Pull the control panel forward to remove it.

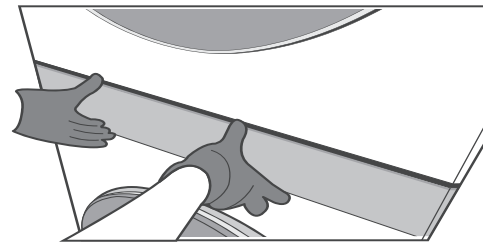

5 Disconnect the wire harnesses from the washer **1** and dryer **2** to the control panel.

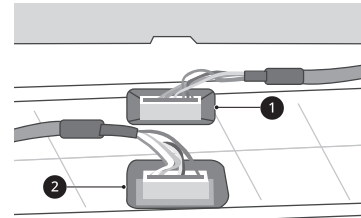

⚠ CAUTION

- Always ground yourself before touching the PCB or wiring. Discharge of static electricity may cause product malfunction.

NOTE

- Tuck the wire harnesses to the side to avoid pinching them.

6 Unscrew the second screw from the top of the four screws on the left and right.

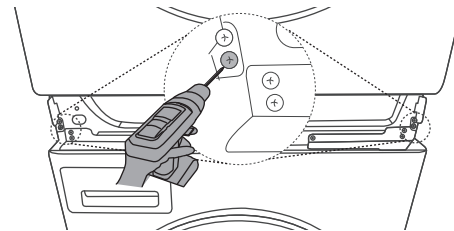

7 Lift the dryer and separate it from the washer.

32 APPENDIX

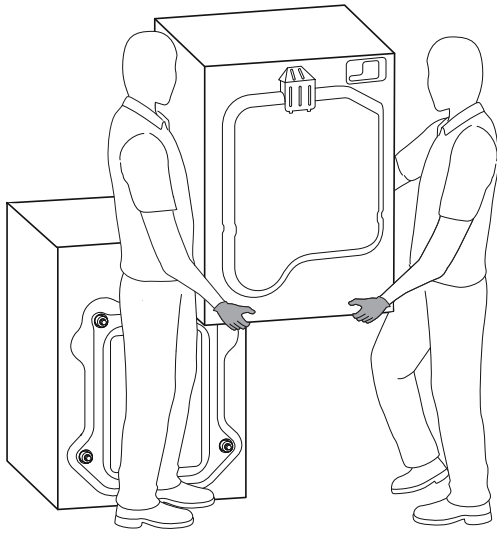

⚠ WARNING

- Protect your hands and arms from sharp edges of the panel frame exposed on the top of the washer.
- To avoid strain injuries, use 2 or more people to lift the dryer.

NOTE

- When assembling the appliance, proceed in reverse order.
-



MANUAL DE INSTALACIÓN

CENTRO DE LAVADO

Lea detenidamente el manual de instalación antes de instalar el aparato y consérvelo a mano en todo momento para su referencia.

ESPAÑOL

WK*X30*H*A

www.lg.com

Copyright © 2023 LG Electronics Inc. Todos los derechos reservados

2

ÍNDICE

3 INSTRUCCIONES IMPORTANTES DE SEGURIDAD

- 3 LEA TODAS LAS INSTRUCCIONES ANTES DE UTILIZAR
- 4 MENSAJES DE ADVERTENCIA
- 8 MENSAJES DE PRECAUCIÓN

10 DESCRIPCIÓN GENERAL DEL PRODUCTO

- 10 Características del producto

12 INSTALACIÓN

- 12 Antes de la instalación
- 14 Elección de la ubicación adecuada
- 16 Desempaque y retiro del material de transporte
- 17 Conexión de secadoras eléctricas
- 21 Instalación del kit de ventilación lateral de la secadora
- 21 Ventilación de la secadora
- 23 Conexión de secadoras de gas
- 25 Conexión de las mangueras de entrada de agua
- 26 Conexión de la manguera de desagüe
- 28 Nivelación del electrodoméstico
- 29 Revisión final de la instalación

34 APÉNDICE

- 34 Desmontaje

INSTRUCCIONES IMPORTANTES DE SEGURIDAD

LEA TODAS LAS INSTRUCCIONES ANTES DE UTILIZAR

Medidas de seguridad para una Secadora

ESPAÑOL



ADVERTENCIA

Peligro de incendio

No seguir exactamente las advertencias de seguridad podría provocar lesiones graves, la muerte o daños a la propiedad.

No instale un ventilador auxiliar en el conducto de extracción.

Instale todas las secadoras de ropa de conformidad con las instrucciones de instalación del fabricante de la secadora.



ADVERTENCIA:

PELIGRO DE INCENDIO O EXPLOSIÓN

No seguir exactamente las advertencias de seguridad podría provocar lesiones graves, la muerte o daños a la propiedad.

- No almacene ni use gasolina u otros líquidos o vapores inflamables cerca de este artefacto ni de ningún otro.
- QUÉ HACER SI HUELE GAS
 - No intente encender ningún aparato.
 - No toque ningún interruptor eléctrico ni use ningún teléfono de su edificio.
 - Evacue a todos los ocupantes de la habitación, el edificio o el área.
 - Llame a su compañía de gas inmediatamente desde el teléfono de un vecino. Siga las instrucciones de la compañía de gas.
 - Si no puede comunicarse con su compañía de gas, llame al departamento de bomberos.
- La instalación y el servicio deben ser realizados por un técnico calificado, una agencia de servicios o su compañía de gas.

4 INSTRUCCIONES IMPORTANTES DE SEGURIDAD

ADVERTENCIA - Riesgo de incendio

Instale la secadora de ropa de acuerdo con las instrucciones del fabricante y los códigos locales.

- **La instalación de la secadora de ropa debe ser realizada por un técnico calificado.**
- **No instale la secadora de ropa con materiales de ventilación de plástico flexibles. Si se instala un conducto flexible metálico (tipo lámina de aluminio), este debe ser de un tipo específico avalado por el fabricante como apto para el uso con secadoras de ropa. Es sabido que los materiales de ventilación flexibles se colapsan, se aplastan con facilidad y atrapan pelusas. Estas condiciones obstruirán el flujo de aire de la secadora y aumentarán el riesgo de incendio.**
- **Para reducir el riesgo de lesiones graves o muerte, siga todas las instrucciones de instalación.**

Mensajes de seguridad

Su seguridad y la de los demás son muy importantes.

Tanto en este manual como en el equipo, hemos proporcionado muchos mensajes de seguridad importantes. Siempre debe leer y respetar todos los mensajes de seguridad.



Este es el símbolo de alerta de seguridad.

Este símbolo le advierte sobre posibles riesgos que pueden ocasionar lesiones o la muerte a usted o a otros. El símbolo de alerta de seguridad siempre estará acompañado de las palabras "ADVERTENCIA" o "PRECAUCIÓN" y seguido de un mensaje de seguridad importante.

Estos términos significan lo siguiente:



ADVERTENCIA

El incumplimiento de las instrucciones podría causarle la muerte o lesiones graves.



PRECAUCIÓN

El incumplimiento de las instrucciones podría causarle lesiones o daños al producto.

Todos los mensajes de seguridad le indicarán cuáles son los peligros potenciales, cómo reducir la posibilidad de lesiones y qué podría suceder si no sigue las instrucciones.

MENSAJES DE ADVERTENCIA



ADVERTENCIA

- Para disminuir el riesgo de explosiones, incendios, descargas eléctricas, quemaduras, lesiones o muerte para las personas que usen este artefacto, siga las precauciones básicas, incluidas las siguientes:

Instalación

- Cumpla con todos los procedimientos de seguridad del sector recomendados, incluido el uso de guantes de manga larga y gafas de seguridad.

- Nunca intente operar este artefacto si se encuentra dañado, si no funciona correctamente, si no está ensamblado por completo o si tiene piezas faltantes o rotas, incluido un cable o enchufe dañado.
- Antes de ser utilizado, este artefacto debe ser correctamente instalado, conforme a lo descrito en este manual.
- Para reducir el riesgo de lesiones graves o muerte, siga todas las instrucciones de instalación.
- Consulte las INSTRUCCIONES DE INSTALACIÓN para obtener información detallada sobre los procedimientos de conexión a tierra. Las instrucciones de instalación se suministran junto con el artefacto para ser consultadas por el instalador. Si el artefacto se traslada a una nueva ubicación, asegúrese de que lo revise y lo vuelva a instalar personal de servicio calificado.
- Cuando traslade el producto o lo instale en un lugar diferente, llame a dos o más miembros del personal de servicio calificado para la instalación y el mantenimiento.
- No instale el artefacto en lugares húmedos.
- Almacene e instale el artefacto donde no esté expuesto a temperaturas bajo cero ni a la intemperie.
- Este artefacto no ha sido diseñado para ser usado en embarcaciones o instalaciones móviles, tales como casas rodantes, remolques o aeronaves.
- Mantenga los materiales de empaque fuera del alcance de los niños. Los materiales de empaque pueden ser peligrosos para los niños. Corren riesgo de asfixia.
- Destruya el cartón, la bolsa de plástico y los demás materiales de empaque luego de Desempaque el artefacto. Estos materiales podrían utilizarlos los niños para jugar. Las cajas de cartón cubiertas con tapetes, colchas o láminas plásticas pueden convertirse en cámaras herméticas.
- El artefacto debe ser instalado y conectado a tierra por personal de servicio calificado, de acuerdo con los códigos locales.
- Cuando traslade o instale el aparato, tenga especial cuidado en no apretar, aplastar o dañar el cable de alimentación.
- Debe conectarse a un circuito de alimentación de clasificación y tamaño adecuados y debidamente protegido para evitar la sobrecarga eléctrica.
- Debe posicionar este artefacto cerca de una fuente de suministro eléctrico.
- Desconecte el cable de alimentación, el fusible del hogar o el interruptor de corriente antes de instalar o reparar el artefacto.
- El cable de alimentación de este aparato está equipado con un enchufe de 3 clavijas (conexión a tierra) que se conecta con un tomacorriente estándar de 3 clavijas (tierra) para minimizar la posibilidad de descarga eléctrica de este aparato.
- Por ninguna razón debe cortar o quitar la tercera clavija (tierra) del cable de alimentación.
- Use mangueras nuevas cuando conecte el aparato al suministro de agua. No reutilice mangueras viejas.
- No instale el artefacto con materiales de ventilación de plástico flexibles. Si se instala un conducto flexible metálico (tipo lámina de aluminio), este debe ser de un tipo específico avalado por el fabricante como apto para el uso con la sección secadora del artefacto. Los materiales de ventilación flexibles suelen colapsarse, aplastarse con facilidad y atrapar pelusas. Estas condiciones obstruirán el flujo de aire de la sección secadora y aumentarán el riesgo de incendio.
- Las ordenanzas locales pueden prohibir la instalación en un garaje. Comuníquese con un inspector de obra local.
- No utilice tornillos para chapa metálica ni ningún otro tipo de sujetadores que se extiendan dentro del conducto y puedan atrapar pelusa, y, así, reducir la eficiencia del sistema de escape. Asegure todas las uniones con cinta adhesiva para conductos.
- Use únicamente conductos de metal rígidos, semirrígidos o flexibles de 4 pulgadas de diámetro dentro del gabinete del artefacto o para escape al exterior. El uso de conductos de plástico o de otro material combustible puede causar incendios. Los conductos agujereados pueden causar incendios si se colapsan o se restringen de alguna manera durante el uso o la instalación.
- Todos los conductos metálicos de transición que no sean rígidos deben estar aprobados por UL. El uso de otros materiales para el conducto de transición afectará el tiempo de secado.

6 INSTRUCCIONES IMPORTANTES DE SEGURIDAD

- No se suministran los conductos con el artefacto; deberá obtenerlos en su localidad. La tapa terminal deberá tener reguladores de tiro con bisagras para prevenir una contracorriente de aire cuando no se use la secadora.
- Las secadoras de gas DEBEN tener escape al exterior.
- El sistema de escape de la secadora debe tener salida al exterior de la vivienda. Si la secadora no tiene salida al exterior, se expulsará pelusa fina y grandes cantidades de humedad al área de lavado. Una acumulación de pelusa en cualquier parte de la casa puede crear riesgos para la salud y peligro de incendio.
- No instale la secadora cerca de un elemento que genere calor, como una estufa, un horno o un calentador.
- Mantenga el área alrededor de la abertura de escape y las áreas adyacentes libres de acumulación de pelusa, polvo y tierra.
- El electrodoméstico no debe ser suministrado a través de un interruptor externo, como un temporizador, o conectado a un circuito que sea encendido y apagado regularmente.
- No instale un ventilador auxiliar en el conducto de extracción.
- Este es un artefacto individual, y es una unidad individual para la venta, la entrega y la instalación.
- No desarme este artefacto porque no se puede instalar en una configuración lado a lado.

Instrucciones de conexión a tierra

- La conexión inadecuada del conductor de conexión a tierra puede resultar en riesgo de choque eléctrico. Pregunte a un electricista calificado o al personal de servicio si no está seguro si el artefacto está adecuadamente conectado a tierra. No modifique el enchufe que viene con el artefacto. Si no cabe en el contacto, pida que un electricista calificado instale un contacto apropiado.
- El artefacto debe estar conectado a tierra. En caso de funcionamiento defectuoso o avería, la conexión a tierra reduce el riesgo de choque eléctrico al establecer una ruta de menor resistencia para la corriente eléctrica. El artefacto viene equipado con un cable eléctrico que tiene un conductor para conexión a tierra y un enchufe con conexión a tierra. El enchufe debe ser conectado a un contacto apropiado que esté instalado y conectado a tierra de acuerdo con todos los códigos y ordenanzas locales.

FUNCIONAMIENTO

- Lea todas las instrucciones antes de usar el artefacto y consérvelas.
- Use el artefacto únicamente para el fin previsto.
- Si el producto ha estado sumergido en el agua, en agua estancada o en un área anegada, no entre en contacto con el producto y comuníquese de inmediato con un Centro de Información al Cliente de LG Electronics para recibir instrucciones antes de reanudar el uso.
- Si detecta un sonido extraño, olor a quemado o a químico, o humo provenientes del artefacto, desconéctelo de inmediato y contáctese con un Centro de Información al Cliente de LG Electronics.
- Bajo ciertas condiciones, podría producirse gas hidrógeno en un sistema de agua caliente que no ha sido utilizado por dos semanas o más. EL GAS HIDRÓGENO ES EXPLOSIVO. Si el sistema de agua caliente no se ha usado durante ese período de tiempo, abra todas las llaves de agua caliente y deje que fluya varios minutos antes de usar el artefacto. Esto eliminará el gas hidrógeno acumulado. Dado que el gas hidrógeno es inflamable, no fume ni use ninguna llama abierta durante este proceso.
- No introduzca las manos en el artefacto si la cuba, el tambor, el agitador o cualquier pieza interior se encuentra en movimiento. Antes de cargar, descargar o agregar artículos, presione **Inicio/Pausa** y espere que la cuba o el tambor se detengan por completo antes de introducir las manos.
- Este artefacto no ha sido diseñado para ser utilizado por personas con capacidades físicas, sensoriales o mentales disminuidas (incluidos niños) o que no cuenten con la experiencia o los conocimientos necesarios para operarlo, salvo que una persona responsable de su seguridad les brinde la supervisión o la instrucción pertinente en cuanto al uso del artefacto.

- No permita que niños o mascotas jueguen con el electrodoméstico, sobre o dentro de éste. Es necesaria la supervisión cuando el electrodoméstico es utilizado cerca de niños o mascotas.
- Mantenga los productos de lavandería lejos del alcance de los niños. Para evitar lesiones a las personas, preste atención a todas las advertencias que figuran en las etiquetas de los productos.
- Repare o reemplace de inmediato todos los cables de alimentación deshilachados o dañados de otra forma. No use un cable que exhiba roturas o abrasión en su longitud o en sus extremos.
- Nunca desconecte el artefacto tirando del cable de alimentación. Sujete siempre con firmeza el enchufe y tire derecho para extraerlo del tomacorriente.
- No use un cable de extensión ni un adaptador con este artefacto.
- No sujete el cable de alimentación ni toque los controles del artefacto con las manos húmedas.
- No modifique ni extienda el cable de alimentación.
- Si se daña el cable de electricidad, solo el fabricante está autorizado para reemplazarlo, o bien su agente de servicio técnico o una persona de calificación similar para prevenir riesgos.
- No coloque prendas aceitosas o grasosas, candelas o materiales inflamables encima del artefacto.
- Mantenga el área debajo de los artefactos y sus alrededores libre de materiales combustibles (pelusa, papel, trapos, etc.), gasolina, productos químicos y otros vapores o líquidos inflamables.
- No almacene ni use gasolina u otros líquidos o vapores inflamables cerca de este artefacto ni de ningún otro.
- No mezcle cloro con amoníaco o ácidos, como por ejemplo, vinagre. Siga las instrucciones del envase cuando utilice productos de lavandería. Su uso incorrecto puede producir gases venenosos, los cuales pueden ocasionar lesiones graves o la muerte.
- Nunca utilice productos químicos agresivos, limpiadores abrasivos ni solventes para limpiar el electrodoméstico. Estos productos arruinarán el acabado.
- No lave ni seque artículos que hayan sido previamente limpiados, lavados o manchados con gasolina, solventes de limpieza en seco, aceite vegetal o de cocina, u otras sustancias inflamables o explosivas, ni artículos a los cuales se haya sumergido en estos productos, ya que emiten vapores que pueden inflamarse o explotar.
- No seque en el artefacto artículos que no estén lavados.
- Retire de los bolsillos todos los objetos, como encendedores y cerillas.
- No agregue gasolina, solventes de limpieza en seco ni otras sustancias explosivas o inflamables al agua del lavado. Estas sustancias emiten vapores que pueden inflamarse o explotar.
- En el caso de que se produzca una fuga de gas (gas propano, gas licuado de petróleo, etc.), no ponga en funcionamiento este artefacto ni ningún otro. Abra una puerta o una ventana para ventilar el área de inmediato.
- No utilice indebidamente los controles.
- Asegure la manguera de drenaje de forma segura en su lugar a manera de evitar inundaciones.
- No maltrate la puerta, no se siente ni se pare sobre ella.
- Verifique siempre el interior del electrodoméstico para detectar objetos extraños.
- No permita que agua, blanqueador u otros líquidos permanezcan dentro del tambor durante largos períodos de tiempo. Esto podría corroer el tambor o provocar moho u olores.
- No utilice el artefacto para secar artículos que contengan espuma de caucho o materiales de textura similar al caucho.
- Los aparatos de gas pueden causar una exposición leve a cuatro de estas sustancias, a saber, benceno, monóxido de carbono, formaldehído y hollín, generado principalmente por la combustión parcial del gas natural o combustibles licuados del petróleo.
- Los artefactos correctamente calibrados minimizarán la combustión incompleta. Para minimizar aún más la exposición a estas sustancias, se puede dotar a la secadora de la ventilación adecuada al exterior.
- No coloque ningún objeto que haya sido expuesto a aceites de cocina en su artefacto. Los objetos contaminados con aceites de cocina pueden contribuir a una reacción química que podría ocasionar un incendio. Para reducir el riesgo de incendios ocasionados por una tanda de ropa contaminada, la parte

8 INSTRUCCIONES IMPORTANTES DE SEGURIDAD

final del ciclo de secado se lleva a cabo sin calor (período de enfriamiento). Evite detener el secado antes de que el ciclo de secado finalice, a menos que retire todas las prendas rápidamente y las separe para disipar el calor.

- No coloque ninguna parte de su cuerpo, ya sean manos o pies, ni objetos de metal debajo de la unidad.
- Tenga cuidado de no apretarse las manos al abrir o cerrar la puerta del artefacto.
- No abra la puerta del artefacto durante un CICLO DE VAPOR.
- No toque la boquilla de vapor del tambor durante un CICLO DE VAPOR o después de él.
- En los modelos con cajón alimentador de vapor, no llene este alimentador con agua caliente (más de 86 °F / 30 °C), gasolina, solventes de limpieza en seco, u otras sustancias inflamables o explosivas.

Mantenimiento

- No repare ni reemplace ninguna parte del electrodoméstico. Todas las reparaciones deben ser realizadas por personal de servicio calificado a menos que se recomiende específicamente en este manual del propietario. Utilice sólo piezas de fábrica autorizadas.
- Desconecte el artefacto del suministro eléctrico antes de limpiarlo o de realizar cualquier tipo de mantenimiento que pueda realizar el usuario. Colocar los controles en la posición de apagado no desconecta el artefacto del suministro eléctrico.
- Quite el polvo o los materiales extraños de las clavijas del enchufe de alimentación.
- No desarme ni repare el artefacto por su cuenta.
- Quite la(s) puerta(s) antes de sacar de servicio o desechar el artefacto para evitar el riesgo de que niños o animales pequeños queden atrapados adentro.
- Asegúrese de que la tapa o el cajón del dispensador se encuentren siempre cerrados cuando no se les estén colocando productos de lavandería.
- Limpie el filtro de pelusa de la secadora antes o después de cada carga. Después de limpiar el filtro, asegúrese de volver a instalarlo y de que esté completamente asentado antes de poner en funcionamiento la siguiente carga.
- El interior del aparato y el conducto de escape deben ser limpiados periódicamente por personal de mantenimiento calificado.

MENSAJES DE PRECAUCIÓN

PRECAUCIÓN

- Para reducir el riesgo de lesiones leves o moderadas a personas, el mal funcionamiento o daño al producto o propiedad cuando use este producto, siga las precauciones básicas, incluidas las siguientes:

Instalación

- Instale el producto sobre un piso firme y nivelado.

FUNCIONAMIENTO

- Cierre las llaves de agua y desconecte el artefacto si este no será usado por un periodo de tiempo prolongado, por ejemplo, durante las vacaciones.
- SIEMPRE siga las instrucciones para cuidado de los tejidos suministradas por el fabricante.
- Use suavizantes o productos para eliminar la electricidad estática solamente según las recomendaciones del fabricante.
- No combine productos de lavandería en una misma carga, a menos que este uso se especifique en la etiqueta.

INSTRUCCIONES IMPORTANTES DE SEGURIDAD 9

- No toque el agua de desagüe, ya que podría estar caliente.
- Si las mangueras de drenaje y de entrada de agua se congelan en invierno, descongélelas antes de utilizar el electrodoméstico.
- No almacene ni vierta limpiadores, blanqueadores (blanqueador con cloro, blanqueador oxigenado, etc.) ni detergentes líquidos encima del artefacto. Si lo hace, podría ocasionar corrosión, decoloración o daño de la superficie del artefacto.
- Prendas o artículos impermeables o resistentes al agua deben ser lavados solamente en el ciclo Impermeables. (Los ejemplos incluyen: prendas resistentes al agua, fundas para colchones, ropa para exteriores, tapetes plásticos, etc.) El uso de otro ciclo podría producir una herida o causarle daños a la lavadora, a las prendas, las paredes, el piso y a objetos circundantes debido a la vibración anormal.

ESPAÑOL

GUARDE ESTAS INSTRUCCIONES

10 DESCRIPCIÓN GENERAL DEL PRODUCTO

DESCRIPCIÓN GENERAL DEL PRODUCTO

Características del producto

Las ilustraciones en esta guía pueden diferir de los componentes y accesorios reales, los cuales están sujetos a cambios sin previo aviso por parte del fabricante a fin de introducir mejoras en el producto.

Vista frontal

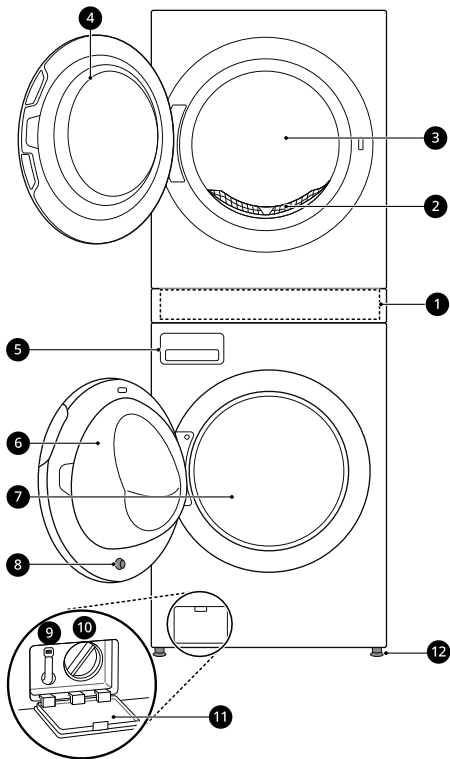

- ❶ Panel de control
- ❷ Filtro de pelusa
- ❸ Tambor de la secadora
- ❹ Puerta de la secadora
- ❺ Bandeja dispensadora de detergente
- ❻ Puerta de la lavadora
- ❼ Tambor de la lavadora
- ❽ Imán de la puerta de la lavadora
- ❾ Manguera de drenaje
- ❿ Filtro de la bomba de drenaje
- ⓫ Cubierta del filtro de la bomba de Drenaje
- ⓬ Patas de nivelación

Vista trasera

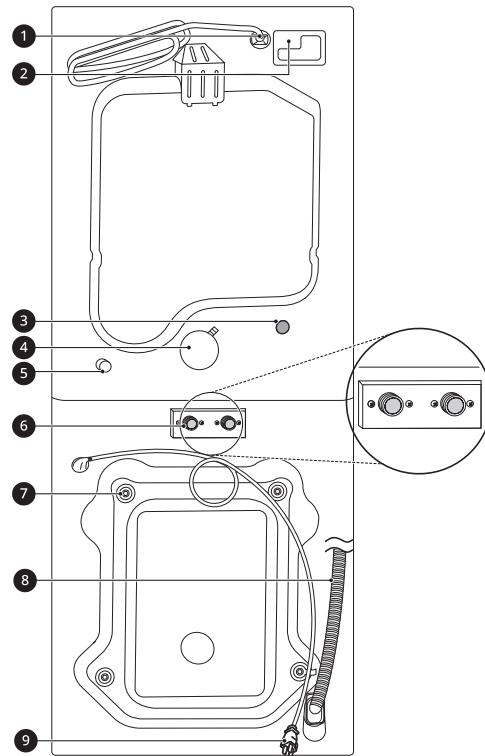

- ❶ Cable de alimentación (para modelos de gas)
- ❷ Panel de acceso del bloque de bornes (para modelos eléctricos)
- ❸ Entrada de agua fría
- ❹ Salida del conducto de escape
- ❺ Conexión de gas (para modelos de gas)
- ❻ Entradas de agua caliente y fría
- ❼ Tornillos de transporte
- ❽ Manguera de drenaje
- ❾ Cable de alimentación (para la lavadora)

Especificaciones del producto

Modelo	WKEX300H*A / WKGX301H*A
Requisitos eléctricos	Consulte la etiqueta de datos de servicio para más información.
Presión de agua mín./máx.	20 - 120 psi (138 - 827 kPa)
Dimensiones (ancho X altura X profundidad)	27" X 74 3/8" X 32 5/8" (70 cm X 189 cm X 83 cm)
Profundidad máxima con la puerta abierta	57 3/8" (145.6 cm)
Peso neto	320 lb (145 kg)
Capacidad (lavadora/secadora)	5.0 pies ³ / 7.4 pies ³
Velocidad máx. de centrifugado (lavadora)	1300 RPM
Requisitos de gas	Gas natural: 4 a 10.5 pulgadas (10.2 a 26.7 cm) de columna de agua Gas licuado de petróleo: 8 a 13 pulgadas (20.4 a 33.1 cm) de columna de agua
Rango de temperatura de funcionamiento	41-95 °F (5-35 °C)



Accesorios requeridos



- 1 Mangueras de agua caliente y fría (para la lavadora)
- 2 Manguera de agua fría (para la secadora)
- 3 Conexión de la manguera de suministro
- 4 Correas

Accesorios

Accesorios incluidos

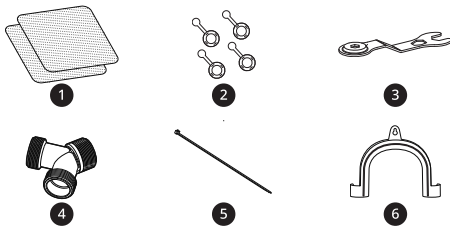

- 1 Apoyos antideslizantes
- 2 Tapones de agujeros
- 3 Llave
- 4 Conector Y
- 5 Correa
- 6 Codo de soporte (para asegurar la manguera de desagüe)

⚠ ADVERTENCIA

- Para su seguridad y para prolongar la vida útil del producto, use solo componentes autorizados. El fabricante no se hace responsable del mal funcionamiento del producto, los daños a la propiedad o las lesiones corporales causadas por el uso de componentes, partes o productos no autorizados adquiridos por separado.

12 INSTALACIÓN

INSTALACIÓN

Antes de la instalación

Descripción general de la instalación

Lea las siguientes instrucciones de instalación inmediatamente después de adquirir el artefacto o transportarlo a otra ubicación.

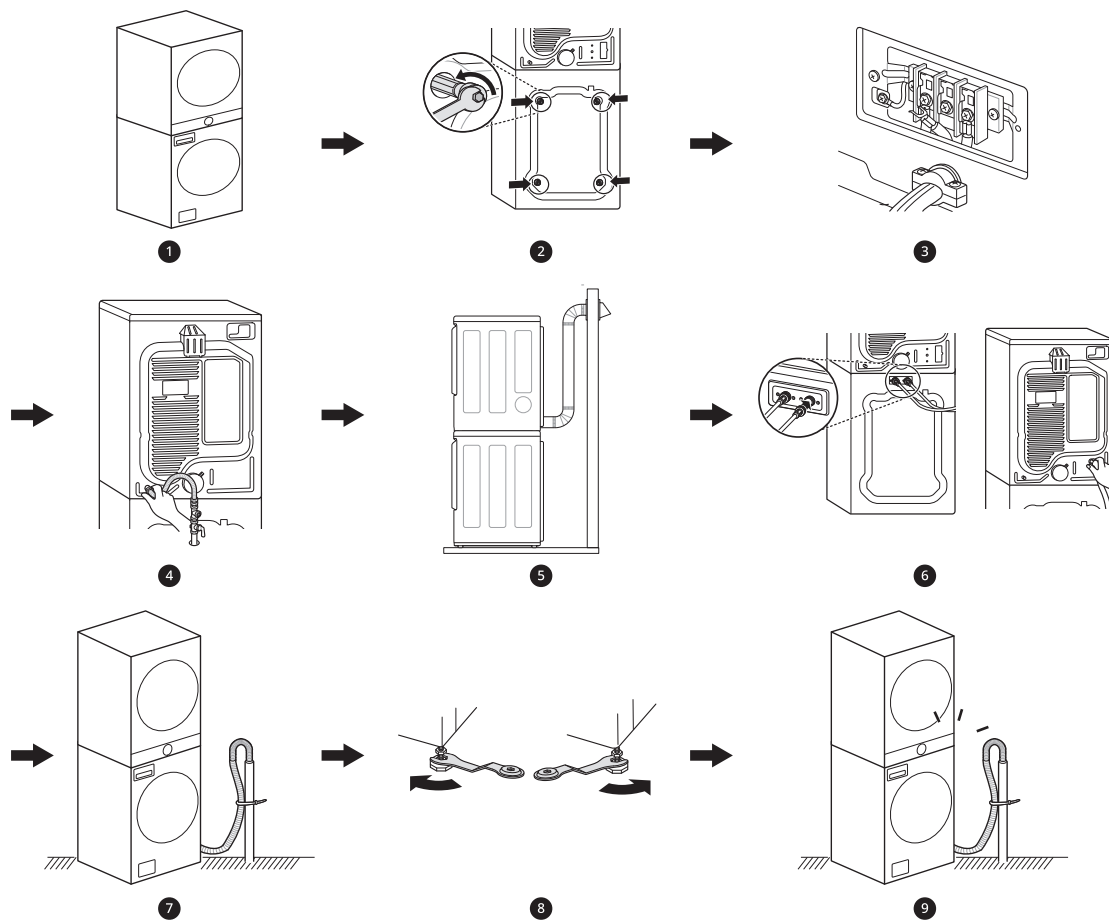

- 1 Elección de la ubicación adecuada
- 2 Desempaquetado y retiro del material de transporte
- 3 Conexión de la secadora eléctrica
- 4 Conexión de la secadora de gas
- 5 Ventilación de la secadora
- 6 Conexión de las mangueras de ingreso
- 7 Conexión de la manguera de desagüe
- 8 Nivelación del electrodoméstico
- 9 Revisión final de la instalación

⚠ ADVERTENCIA

- ¡Lea todas las instrucciones de instalación antes de instalar y hacer funcionar su electrodoméstico! Es importante que revise este manual por completo antes de instalar y usar el electrodoméstico. En las siguientes páginas, se proporcionan instrucciones detalladas con respecto a las conexiones eléctricas y los requisitos adicionales.
- El traslado o la instalación del artefacto requieren de dos o más personas. El incumplimiento de estas instrucciones podría causar lesiones.
- Almacene e instale el artefacto donde no esté expuesto a temperaturas bajo cero ni a la

intemperie. El incumplimiento de esta advertencia puede causar daños al producto o las piezas, lesiones graves, incendios, descargas eléctricas o la muerte.

- Conecte el artefacto a tierra adecuadamente, de acuerdo con todos los códigos y las ordenanzas vigentes. El incumplimiento de esta advertencia puede causar lesiones graves, incendios, descargas eléctricas o la muerte.
- Para garantizar una circulación de aire adecuada, no bloquee la abertura grande que se encuentra en la parte inferior del artefacto con tapetes u otros materiales.
- No retire la clavija de conexión a tierra del cable de alimentación. No utilice un adaptador ni un cable de extensión. Conecte a un tomacorriente de 3 clavijas con conexión a tierra. El incumplimiento de esta advertencia puede causar lesiones graves, incendios, descargas eléctricas o la muerte.
- Ciertas piezas internas no tienen conexión a tierra en forma intencional y pueden presentar un riesgo de descarga eléctrica sólo durante la reparación. Personal de servicio: No toque la bomba, la válvula, el motor o el tablero de control cuando el aparato esté recibiendo energía.

NOTA

- Cuando mueva el producto, inclínelo hacia la parte de atrás. No lo transporte en posición horizontal.

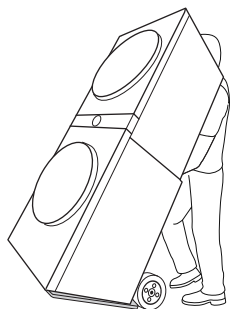

14 INSTALACIÓN

Elección de la ubicación adecuada

Revise los siguientes requisitos para la ubicación de instalación antes de instalar el artefacto.

- Deje suficiente espacio entre los muros y el artefacto para la instalación.
- Asegúrese de que el piso esté limpio, seco y libre de polvo, suciedad, agua y aceite, para que las patas de nivelación no se deslicen fácilmente. Las patas de nivelación que se muevan o deslicen por el piso podrían contribuir a un exceso de vibración y ruido.
- Si el piso es demasiado flexible, refuércelo para volverlo más rígido. Si el piso no es sólido, se podrían generar vibraciones y ruidos intensos.
- Si es necesario utilizar un depósito de drenaje, siga atentamente las instrucciones que se proporcionan con este, y asegúrese de que las patas niveladoras estén ajustadas para que tengan un contacto firme y uniforme con el depósito. El uso de depósitos de drenaje y la falta de nivelación adecuada del artefacto pueden aumentar la vibración y el ruido durante el funcionamiento.

Suelo

- Para minimizar los ruidos y las vibraciones, instale la lavadora en un piso sólidamente construido y a nivel, que pueda sostener el artefacto sin hundirse ni rebotar.
- El artefacto debe instalarse en un suelo firme para minimizar la vibración que se produce durante el ciclo de centrifugado. Los pisos de concreto son los más indicados, pero un piso de madera es suficiente, siempre y cuando esté construido conforme a las normas de la FHA.
- El suelo debajo del artefacto no debe inclinarse más de **1 pulgada (2.5 cm)** de adelante hacia atrás o de lado a lado.
- No se recomienda su instalación en superficies cubiertas por alfombras o baldosas blandas.
- Nunca instale el artefacto sobre una plataforma ni sobre una estructura de soporte débil.

Instalación en el piso

Para garantizar el espacio suficiente para las mangueras de entrada de agua y desagüe, y para la circulación de aire, deje un espacio mínimo de, al menos, **1" (2.5 cm)** a cada lado y **4" (10 cm)** detrás del artefacto. Tenga en cuenta que las

molduras de pisos, puertas o muros pueden aumentar los espacios necesarios.

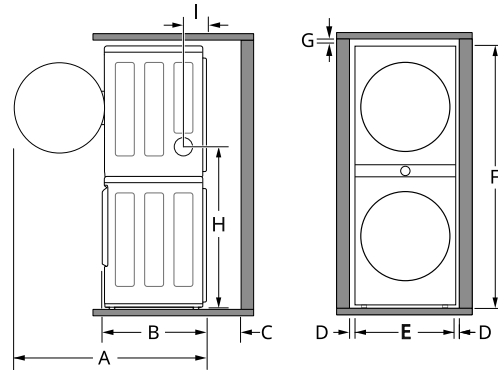

Dimensiones y espacios	
A	55" (139.6 cm)
B	30 3/8" (77 cm)
C	4" (10 cm)
D	1" (2.5 cm)
E	27" (70 cm)
F	74 3/8" (189 cm)
G	1" (2.5 cm)
H	41 3/8" (105 cm)
I	6 1/16" (15.4 cm)

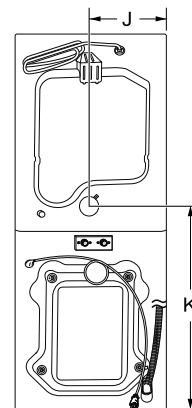

Dimensiones y espacios	
J	14 1/4" (36.2 cm)
K	41 3/8" (105 cm)

Sistema de escape

- Un lugar que permita la instalación correcta del sistema de escape. La secadora de gas debe tener un escape al exterior.

Tomacorriente

- El tomacorriente debe estar ubicado dentro de un perímetro de **60 pulgadas (1.5 m)** de cualquiera de los lados del artefacto.
- Coloque el artefacto de manera que se pueda acceder fácilmente al tomacorriente y al enchufe.
- No sobrecargue el tomacorriente conectándole más de un artefacto.
- El tomacorriente debe estar conectado a tierra según las regulaciones y los códigos de cableado eléctrico vigentes.
- Utilice un interruptor de circuito o un fusible de acción retardada.
- Es responsabilidad y obligación personal del propietario del artefacto contar con un tomacorriente adecuado que haya sido instalado por un electricista calificado.

NOTA

- Verifique los requisitos de códigos que limitan, o no permiten, la instalación del artefacto en garajes, casas móviles o dormitorios. Comuníquese con el inspector de construcciones de su localidad.

Espacios libres

Se recomiendan los siguientes espacios libres para el artefacto.

- Se debe considerar dejar espacios libres adicionales para facilitar las tareas de instalación y mantenimiento.
- Se debe considerar dejar espacios libres adicionales en todos los lados del artefacto para reducir la transferencia de ruido.

Espacio necesario para la instalación en áreas empotradas o dentro de armarios

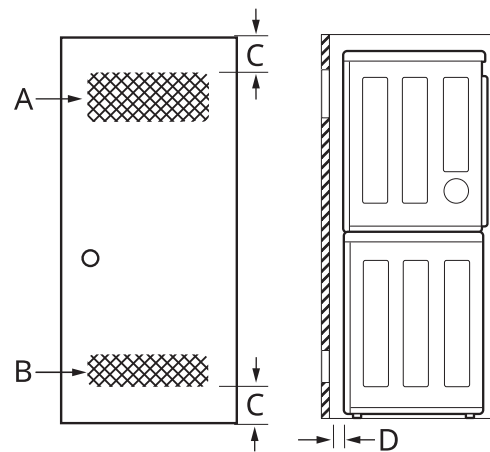

Descripción	Dimensiones/ espacios libres
A: Abertura superior de ventilación	48 pulgadas cuadradas (310 cm ²)
B: Abertura inferior de ventilación	24 pulgadas cuadradas (155 cm ²)
C: Distancia hasta la abertura de ventilación	3" (7.6 cm)
D: Espacio libre frontal	4" (10 cm)

Requisitos de ventilación para armarios

Los armarios con puertas deben tener ventilación tanto en la parte superior como en la inferior para evitar la acumulación de calor y humedad dentro del armario. Se debe instalar una abertura de ventilación superior con una apertura mínima de 48 pulgadas cuadradas (310 cm²) a no menos de 6 pies (1.8 m) del suelo. Se debe instalar una abertura de ventilación inferior con una apertura mínima de 24 pulgadas cuadradas (155 cm²) a no más de un pie del suelo. Instale rejillas de ventilación o corte la puerta en las partes superior e inferior para realizar aberturas. También se permite el uso de puertas de celosía con aberturas de ventilación equivalentes.

NOTA

- Se debe dejar, al menos, un pequeño espacio alrededor del artefacto (o de cualquier otro aparato) para eliminar la transferencia de vibración de un aparato a otro. Si hubiera bastante vibración, los aparatos podrían hacer ruido o tocarse, con el consecuente deterioro de la pintura y el incremento del ruido.

16 INSTALACIÓN

NOTA

- No se puede instalar ningún otro aparato de combustión en el mismo armario que el artefacto.

Desempaque y retiro del material de transporte

Desempaque del material de transporte

* Esta característica solamente está disponible en algunos modelos.

Cómo levantar el artefacto de la base de espuma

- Luego de quitar el cartón y el material de transporte, levante el artefacto de la base de espuma.
- Asegúrese de que el soporte plástico del tambor **1*** salga junto con la base y que no quede atascado en la parte inferior del artefacto.
- Si debe recostar el artefacto para retirar la base de cartón **2**, siempre proteja sus lados y recuéstelo con cuidado sobre un costado. No apoye el artefacto sobre su parte posterior o frontal.

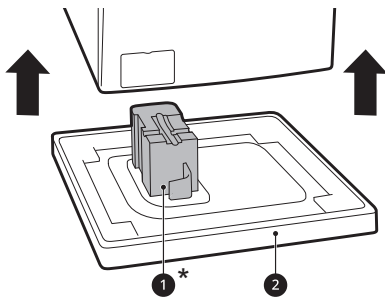

⚠ PRECAUCIÓN

- Quite todo el material de transporte del artefacto para su adecuada operación y verifique que no haya sufrido daños durante el envío. Si no retira el material de transporte, se podrían generar ruidos y vibraciones excesivos.

Retiro del material de transporte

- 1 Retire los ensambles de pernos.
 - Comenzando por los dos pernos de transporte de la parte inferior, use la llave

3 incluida para aflojar por completo los 4 pernos de transporte haciéndolos girar a la izquierda.

- Retire los ensambles de pernos (pernos y retenedores) moviéndolos suavemente a medida que tira de ellos.
- El cable de alimentación está sujeto al lado posterior de la lavadora con un perno de transporte para contribuir a evitar que se haga funcionar el artefacto con los pernos de transporte colocados.

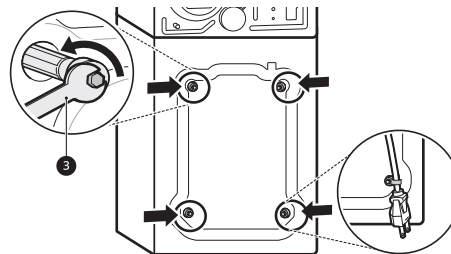

- 2 Instale los tapones para los orificios.

- Localice los cuatro tapones para orificios **4** incluidos en el paquete de accesorios o sujetos a la parte posterior de la lavadora. Instálelos en los orificios de los ensambles de pernos.

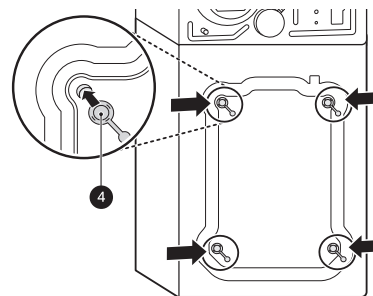

⚠ PRECAUCIÓN

- Después de retirarlos, guarde los ensambles de pernos para uso futuro. Para evitar el daño de los componentes internos, no transporte el artefacto sin volver a instalar los pernos de transporte. Si no se retiran estos pernos y los retenedores, existe la posibilidad de que se produzcan ruidos y vibraciones intensos que podrían ocasionar daños permanentes en el artefacto.

Conexión de secadoras eléctricas

⚠ ADVERTENCIA

- Para reducir el riesgo de incendio o explosión, descargas eléctricas, daños a la propiedad, lesiones personales o la muerte al usar este electrodoméstico, cumpla con los requisitos siguientes.

Requisitos eléctricos para modelos eléctricos únicamente

⚠ ADVERTENCIA

- El cableado y la descarga a tierra deben cumplir con la última edición del Código Eléctrico Nacional, ANSI/NFPA 70 y todas las regulaciones locales correspondientes. Comuníquese con un electricista calificado para que revise el cableado y los fusibles de su casa para asegurarse de que su casa posee la energía eléctrica adecuada para que funcione la secadora.
- Esta secadora debe estar conectada a un sistema de cableado de metal permanente con conexión a tierra o se debe tender un conductor para la conexión a tierra del equipo con los conductores del circuito y se debe conectar al terminal o al cable de tierra del aparato.
- La secadora tiene su propio bloque de bornes, que debe conectarse a un circuito individual monofásico de 240 V CA, de 60 Hz, protegido por un fusible de 30 amperios. (El circuito debe tener protección por fusible a ambos terminales de la línea). EL SERVICIO ELÉCTRICO DE LA SECADORA DEBE SER DE LA MÁXIMA CLASIFICACIÓN DE VOLTAJE INDICADA EN LA PLACA DE IDENTIFICACIÓN. NO CONECTE LA SECADORA A UN CIRCUITO DE 110, 115 O 120 VOLTIOS.
- Si el circuito derivado a la secadora es de 15 pies (4.5 m) o de menor longitud, use un cable homologado por UL (Underwriters Laboratories) No. 10 AWG (únicamente cable de cobre) o uno que se ajuste a los requerimientos de los códigos locales. De ser mayor a 15 pies (4.5 m), use un cable homologado por UL No. 8 AWG (únicamente cable de cobre) o uno que se ajuste a los requerimientos de los códigos locales. Deje suficiente espacio en el alambrado para que la secadora pueda ser movida de su ubicación normal en caso sea necesario.
- NO se provee el cable flexible de alimentación que conecta el receptáculo de la pared y el bloque de bornes de la secadora. El cable de conexión flexible y el calibre del alambre deben

cumplir con los códigos locales y con las instrucciones indicadas en las siguientes páginas.

- No modifique el enchufe ni el cable interno provistos con la secadora.
- La secadora deberá conectarse a una toma de corriente de 4 agujeros.
- Si el enchufe no coincide con la toma de corriente, un electricista calificado deberá instalar una toma de corriente adecuada.
- Conecte el cable de alimentación al bloque de bornes. Cada alambre de color debe conectarse al tornillo del mismo color. El alambre del color indicado en el manual se conecta al tornillo del bloque del mismo color.
- La conexión a tierra a través del conductor neutro está prohibida para: (1) nuevas instalaciones de circuito derivado y (2) áreas donde los códigos locales prohíban una conexión a tierra a través del conductor neutro.
- Esta secadora se proporciona con el alambre neutro conectado a tierra. Este alambre conectado a tierra de color blanco DEBE MOVERSE al terminal neutro si se utilizará un cable de 4 hilos o si se prohíbe la conexión a tierra a través del conductor neutro.

ESPAÑOL

Cable de alimentación de cuatro hilos

- Se requiere un aliviador de tensión homologado por UL.

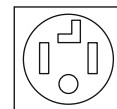

- Use un cable de alimentación de 30 amperios, 240 voltios, de 4 hilos homologado por UL con un conductor de cobre N.º 10 AWG como mínimo y terminales de bucle cerrado o de horquilla con extremos doblados hacia arriba.

- 1 Quite la cubierta de acceso al bloque de bornes localizada en la parte superior trasera del artefacto.
- 2 Instale un aliviador de tensión homologado por UL en el orificio por el que pasa el cable de alimentación.
- 3 Pase un cable de alimentación de 30 amperios, 240 voltios, de 4 hilos homologado por UL con un conductor de cobre N.º 10 AWG como mínimo por el aliviador de tensión.

18 INSTALACIÓN

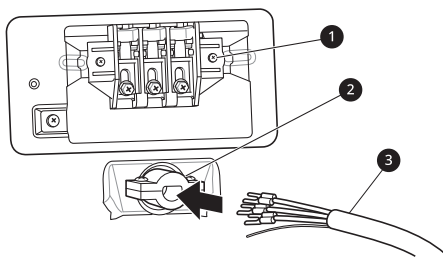

- ❶ Bloque de bornes
- ❷ Aliviador de tensión homologado por UL
- ❸ Cable de alimentación de 4 hilos homologado por UL

4 Transfiera el alambre de conexión a tierra del artefacto desde detrás del tornillo de conexión a tierra de color verde al tornillo central del bloque de bornes.

5 Conecte los dos conductores vivos (negro y rojo) del cable de alimentación a los tornillos exteriores del bloque de bornes.

6 Conecte el alambre neutro (de color blanco) al tornillo central del bloque de bornes

7 Conecte el alambre de conexión a tierra del cable de alimentación al tornillo de conexión a tierra de color verde.

8 Ajuste bien todos los tornillos.

9 Reinstale la cubierta de acceso al bloque de bornes.

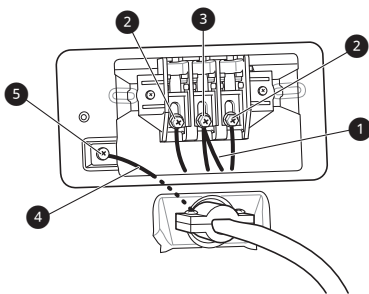

- ❶ Alambre blanco movido del tornillo de conexión a tierra
- ❷ Conductores vivos del cable de alimentación (negro y rojo)
- ❸ Alambre neutro (blanco)

- ❹ Alambre de conexión a tierra del cable de alimentación
- ❺ Tornillo de conexión a tierra (verde)

Conexión directa de cuatro hilos

- Se requiere un aliviador de tensión homologado por UL.

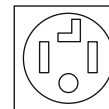

- Use un cable conductor de cobre de 4 hilos homologado por UL N.º 10 AWG como mínimo. Deje un mínimo de 5 pies (1.5 m) de longitud de cable para poder retirar y reinstalar la secadora.

1 Quite 5 pulgadas (12.7 cm) de la cubierta exterior del cable y quite 5 pulgadas de aislamiento del cable de conexión a tierra. Corte aproximadamente 1.5 pulgadas (3.8 cm) de los otros tres cables y quite 1 pulgada (2.5 cm) del material aislante de cada uno. Doble los extremos de los tres alambres más cortos en forma de gancho.

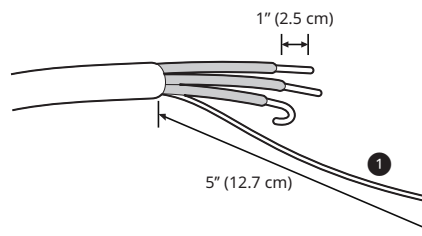

- ❶ Alambre de conexión a tierra

2 Quite la cubierta de acceso al bloque de bornes localizada en la parte superior trasera del artefacto.

3 Instale un aliviador de tensión homologado por UL en el orificio por el que pasa el cable de alimentación.

4 Pase el cable de alimentación de cobre de 4 hilos N.º 10 AWG como mínimo que preparó en el paso 1 por el aliviador de tensión.

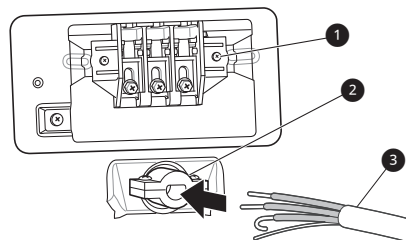

- 1 Bloque de bornes
- 2 Aliviador de tensión homologado por UL
- 3 Cable de alimentación de 4 hilos homologado por UL

5 Transfiera el cable de conexión a tierra del artefacto desde detrás del tornillo de conexión a tierra de color verde al centro del bloque de bornes.

6 Conecte los dos conductores vivos (negro y rojo) del cable de alimentación a los tornillos exteriores del bloque de bornes.

7 Conecte el cable neutro (de color blanco) al tornillo central del bloque de bornes.

8 Conecte el alambre de conexión a tierra del cable de alimentación al tornillo de conexión a tierra de color verde.

9 Ajuste bien todos los tornillos.

10 Reinstale la cubierta de acceso al bloque de bornes.

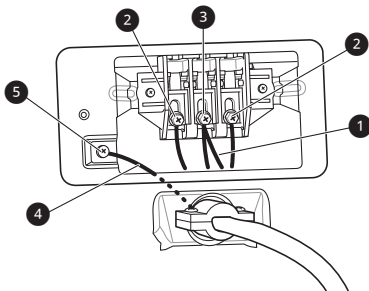

- 1 Alambre blanco movido del tornillo de conexión a tierra
- 2 Conductores vivos del cable de alimentación (negro y rojo)
- 3 Alambre neutro (blanco)
- 4 Alambre de conexión a tierra del cable de alimentación
- 5 Tornillo de conexión a tierra (verde)

Cable de alimentación de tres hilos

• NO se permite una conexión de 3 hilos en construcciones nuevas posteriores al 1 de enero de 1996.

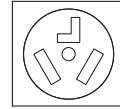

• Se requiere un aliviador de tensión homologado por UL.

• Use un cable de alimentación de 30 amperios, 240 voltios, de 3 hilos homologado por UL con un conductor de cobre N.º 10 AWG como mínimo y terminales de bucle cerrado o de horquilla con extremos doblados hacia arriba.

1 Quite la cubierta de acceso al bloque de bornes localizada en la parte superior trasera del artefacto.

2 Instale el aliviador de tensión homologado por UL en el orificio por el que pasa el cable de alimentación.

3 Pase un cable de alimentación de 30 amperios, 240 voltios, de 3 hilos homologado por UL con un conductor de cobre N.º 10 AWG como mínimo por el aliviador de tensión.

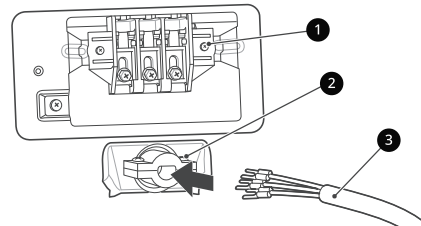

- 1 Bloque de bornes
- 2 Aliviador de tensión homologado por UL
- 3 Cable de alimentación de 3 hilos homologado por UL

4 Conecte los dos conductores vivos (negro y rojo) del cable de alimentación a los tornillos exteriores del bloque de bornes.

5 Conecte el alambre neutro (blanco) al tornillo central del bloque de bornes.

6 Conecte el cable de conexión a tierra exterior (si así lo requieren los códigos locales) al tornillo de conexión a tierra de color verde.

20 INSTALACIÓN

7 Ajuste bien todos los tornillos.

8 Reinstale la cubierta de acceso al bloque de bornes.

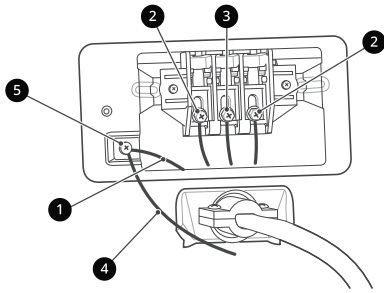

- 1** Alambre blanco del arnés de cableado de la secadora
- 2** Conductores vivos del cable de alimentación (negro y rojo)
- 3** Alambre neutro (blanco)
- 4** Alambre de conexión a tierra externo (si lo requieren los códigos locales)
- 5** Tornillo de conexión a tierra (verde)

Conexión directa de tres hilos

- NO se permite una conexión de 3 hilos en construcciones nuevas posteriores al 1 de enero de 1996.



- Se requiere un aliviador de tensión homologado por UL.
- Use un cable conductor de cobre de 3 hilos homologado por UL N.º 10 AWG como mínimo. Deje un mínimo de 5 pies (1.5 m) de longitud de cable para poder retirar e instalar la secadora.

1 Quite 3.5 pulgadas (8.9 cm) de la cubierta exterior del cable. Pele 1 pulgada (2.5 cm) del material aislante de cada cable. Doble los extremos de los tres alambres en forma de gancho.

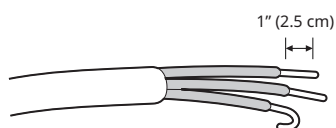

2 Quite la cubierta de acceso al bloque de bornes localizada en la parte superior trasera del artefacto.

3 Instale un aliviador de tensión homologado por UL en el orificio por el que pasa el cable de alimentación.

4 Pase el cable de alimentación de 3 hilos conductores de cobre N.º 10 AWG como mínimo que preparó en el paso 1 por el aliviador de tensión.

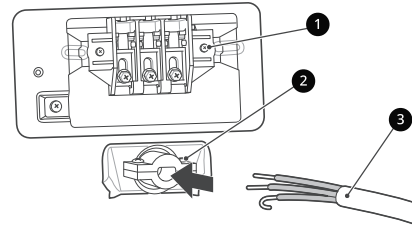

- 1** Bloque de bornes
- 2** Aliviador de tensión homologado por UL
- 3** Cable de alimentación de 3 hilos homologado por UL

5 Conecte los dos conductores vivos (negro y rojo) del cable de alimentación a los tornillos exteriores del bloque de bornes.

6 Conecte el alambre neutro (blanco) al tornillo central del bloque de bornes.

7 Conecte el cable de conexión a tierra exterior (si así lo requieren los códigos locales) al tornillo de conexión a tierra de color verde.

8 Ajuste bien todos los tornillos.

9 Reinstale la cubierta de acceso al bloque de bornes.

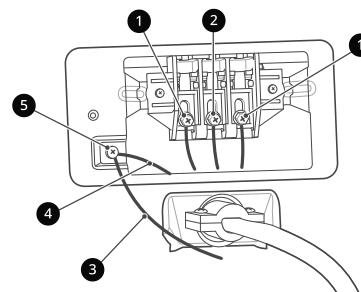

- 1** Conductor vivo (negro y rojo)
- 2** Alambre neutro (blanco)
- 3** Alambre de conexión a tierra externo (si lo requieren los códigos locales)

- 4 Alambre del arnés de cableado del artefacto
- 5 Tornillo de conexión a tierra (verde)

Instalación del kit de ventilación lateral de la secadora

El artefacto está configurado para ventilar hacia la parte trasera. También puede hacerlo hacia el costado.

⚠ ADVERTENCIA

- Use guantes con mangas largas y gafas de seguridad.
- Utilice material para ventilación de metal pesado.
- No utilice conductos de plástico ni de lámina de metal.
- Limpie los conductos antiguos antes de instalar el artefacto.

NOTA

- Puede adquirir un kit adaptador, número de pieza 383EEL9001B, de su distribuidor LG. Este kit contiene los componentes de conducto necesarios para cambiar la ubicación de la ventilación del artefacto.
- La ventilación lateral derecha no está disponible en los modelos de gas.
- La ventilación inferior no está disponible en los modelos apilables o en los apilables integrados.

Ventilación lateral

- 1 Retire el tornillo de retención del conducto de escape trasero 1 y saque el conducto de escape 2.

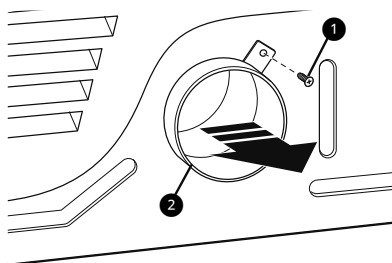

- 2 Apriete las lengüetas de la tapa del agujero perforado 3 y quítela cuidadosamente

para lograr la abertura de ventilación deseada. (La ventilación lateral derecha no está disponible en los modelos de gas). Introduzca a presión el conducto adaptador 4 en la carcasa del ventilador y fíjelo a la base de la secadora como se indica.

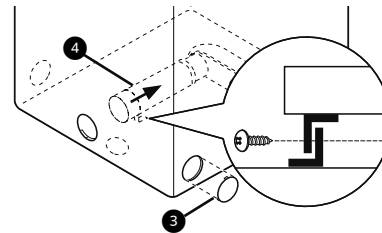

- 3 Ensamble previamente un codo 5 de 4" (10 cm) a la siguiente sección de conducto de 4" (10 cm) y asegure todas las conexiones con cinta adhesiva para conductos. Asegúrese de que el extremo macho del codo apunte hacia FUERA de la secadora. Inserte el ensamblaje del codo/conducto a través de la abertura lateral e introdúzcalo a presión en el conducto adaptador. Asegúrelo en su lugar con cinta adhesiva para conductos. Asegúrese de que el extremo macho del conducto sobresalga 1 1/2" (3.8 cm) para conectar el resto de los conductos. Coloque la tapa 6 en la parte trasera de la secadora con el tornillo provisto.

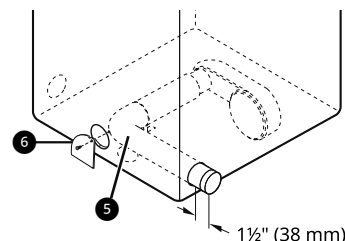

Ventilación de la secadora

⚠ ADVERTENCIA

- Las secadoras de gas DEBEN tener escape al exterior.
- NO utilice tornillos para chapa metálica ni ningún otro tipo de sujetadores que se extiendan dentro del conducto y puedan atrapar pelusa, y, así, reducir la eficiencia del sistema de escape. Asegure todas las uniones con cinta adhesiva para conductos.
- Para reducir el riesgo de incendio, combustión o acumulación de gases combustibles, NO dirija el escape de la secadora hacia un área cerrada o no ventilada, como desvanes, muros, cielos rasos, cámaras, chimeneas, conductos de gas o espacios ocultos de un edificio.

22 INSTALACIÓN

⚠ ADVERTENCIA

- Para reducir el riesgo de incendio, NO realice el escape de la secadora con conductos de plástico ni de lámina metálica fina.
- No exceda las limitaciones recomendadas de longitud de los conductos que se indican en el cuadro. El incumplimiento de estas instrucciones podrá producir tiempos de secado prolongados, un incendio o la muerte.
- No aplaste ni haga colapsar los conductos.
- No permita que los conductos se apoyen sobre objetos puntiagudos ni entren en contacto con ellos.
- Si realiza una conexión a conductos existentes, asegúrese de que sean los adecuados y de que estén limpios antes de instalar la secadora.
- El sistema de ventilación debe respetar los códigos de construcción locales.
- Use únicamente conductos de metal rígidos, semirrígidos o flexibles de 4 " (10 cm) dentro del gabinete de la secadora o para ventilación al exterior.
- El conducto de escape deberá tener 4 " (10 cm) de diámetro sin obstrucciones. El conducto de escape deberá mantenerse lo más corto posible. Asegúrese de limpiar los conductos antiguos antes de instalar la secadora nueva.
- Se recomienda el uso de conductos rígidos, semirrígidos o flexibles entre la secadora y la pared. Todos los conductos metálicos de transición que no sean rígidos deben estar aprobados por UL. El uso de otros materiales para el conducto de transición afectará el tiempo de secado.
- No se proporcionan los conductos con la secadora. Debe obtener los conductos necesarios en su localidad. La campana de ventilación deberá tener reguladores de tiro con bisagras para prevenir una contracorriente de aire cuando no se use la secadora.
- La longitud total del conducto metálico flexible no deberá superar los 8 pies (2.4 m).

Conductos

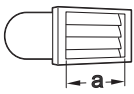
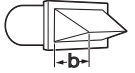
Tipo de tapa de pared	Cantidad de codos de 90°	Longitud máxima de conducto metálico rígido de 4" de diám.
Recomendado  a: 4 " (10 cm)	0	65 pies (19.8 m)
	1	55 pies (16.8 m)
	2	47 pies (14.3 m)
	3	36 pies (11.0 m)
	4	28 pies. (8.5 m)
Solo para instalaciones con conductos cortos  b: 2 1/2 " (6.4 cm)	0	55 pies (16.8 m)
	1	47 pies (14.3 m)
	2	41 pies (12.5 m)
	3	30 pies (9.1 m)
	4	22 pies (6.7 m)

NOTA

- Reste 6 pies (1.8 m) por cada codo adicional. No use más de cuatro codos de 90°.
- En Canadá, solo se deberán usar conductos flexibles de lámina de metal, si fueran necesarios, específicamente identificados por el fabricante para su uso con el aparato. En los Estados Unidos, solo se deberán usar conductos flexibles de lámina de metal, si fueran necesarios, específicamente identificados por el fabricante para su uso con el aparato y que cumplan el Esquema para conductos de transición de secadoras (Outline for Clothes Dryer Transition Duct), Sección 2158A.

Recorrido y conexión de los conductos

Siga las pautas a continuación para maximizar el rendimiento de secado, para reducir la acumulación de pelusa y la condensación en los conductos. Los conductos y las conexiones NO están incluidos y deben adquirirse por separado.

- Use conductos metálicos rígidos, semirrígidos o flexibles de 4" (10 cm) de diámetro.
- El tendido del conducto de escape debe ser lo más corto posible.
- Use la menor cantidad de conexiones de codos posible.
- El extremo macho de cada sección del conducto de escape debe apuntar hacia fuera de la secadora.
- Use cinta adhesiva para conductos en todas las uniones de los conductos.
- Aísle los conductos que pasen por áreas sin calefacción para reducir la condensación y la acumulación de pelusa en las superficies de los conductos.
- La garantía de la secadora no cubre los sistemas de escape instalados de manera inadecuada. La garantía de la secadora no cubrirá las fallas o el servicio técnico de la secadora derivados de dichos sistemas de escape.

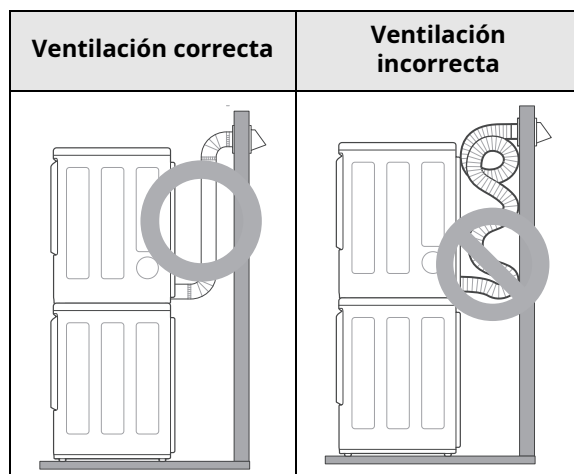

Conexión de secadoras de gas

⚠ ADVERTENCIA

- Para reducir el riesgo de incendio o explosión, descargas eléctricas, daños a la propiedad, lesiones personales o la muerte al usar este

aparato, siga los requisitos de los siguientes puntos:

Requisitos eléctricos para modelos de gas

⚠ ADVERTENCIA

- Esta secadora está equipada con un enchufe de toma de tierra de tres clavijas para protección contra el peligro de descargas eléctricas, el cual se debe enchufar directamente en un tomacorriente para tres clavijas que esté correctamente conectado a tierra. No corte ni quite la clavija de toma de tierra de este enchufe.
- Por ninguna razón debe cortar o quitar la tercera clavija (tierra) del cable de alimentación.
- Por motivos de seguridad personal, esta secadora debe estar conectada a tierra adecuadamente.
- Esta secadora se debe enchufar a una toma de corriente conectada a tierra de 120 V CA, de 60 Hz protegida por un fusible o cortacircuitos de 15 amperios.
- En caso de contar con una toma de corriente de pared estándar de 2 patas, es su responsabilidad y obligación reemplazarla por una toma de corriente de 3 patas con su debida conexión a tierra.

Requisitos de suministro de gas

⚠ ADVERTENCIA

- NO intente desensamblar la secadora; todo desmontaje requiere de la atención y las herramientas de un técnico o una compañía de mantenimiento autorizado y calificado.
- NO use una llama abierta para inspeccionar si hay fugas de gas. Use un fluido anticorrosivo para detección de fugas.
- La presión de gas no debe superar las 8 pulgadas (20.4 cm) de columna de agua para el gas natural (NG) ni las 13 pulgadas (33.1 cm) de columna de agua para el gas licuado de petróleo (LP).
- Aísle la secadora del sistema de suministro de gas cerrando su válvula de corte manual individual durante las pruebas de presión del suministro de gas a presiones mayores de 1/2 psi (3.5 kPa).
- Requerimientos de la línea de suministro: Su cuarto de lavandería debe tener una línea de

24 INSTALACIÓN

- suministro rígido de gas para su secadora. En los Estados Unidos, una válvula de cierre manual individual DEBE ser instalada a menos de 6 pies (1.8 m) de la secadora, de acuerdo con el Código de Gas de Combustión Nacional ANSI Z223.1 o el código canadiense de instalación de gas CSA B149.1. Un tapón de cañería de 1/8 pulgadas debe ser instalado.
- Si usa un tubo rígido, este debe ser de 0.5 pulgadas IPS. De ser aceptado bajo los códigos y decretos locales, así como por su proveedor de gas, un tubo aprobado de 3/8 pulgadas se debe utilizar donde la longitud sea de menos de 20 pies (6.1 m). Se deben utilizar tubos de mayor diámetro para una longitud que exceda los 20 pies (6.1 m).
 - Para evitar la contaminación de la válvula de gas, purgue el aire y el sedimento del suministro de gas antes de conectar el suministro de gas a la secadora. Antes de ajustar la conexión entre el suministro de gas y la secadora, purgue el aire hasta que se detecte olor a gas.
 - Solo utilice una nueva línea de suministro de gas certificada por AGA o CSA (de conformidad con la Norma para Conectores para Aparatos de Gas, ANSI Z21.24 • CSA 6.10) con conectores flexibles de acero inoxidable.
 - Utilice cinta de teflón o un compuesto para conexión de tuberías insoluble al gas propano (LP) en todas las roscas de las tuberías.
- Se debe instalar una válvula de corte de gas a una distancia máxima de 6 pies (1.8 m) de la secadora.
 - Si fuera necesario, un técnico calificado deberá instalar la boquilla correcta (para el kit de boquilla para LP, número de la pieza para pedidos **383EEL3002D**) y se deberá tomar nota de este cambio en la secadora.
 - Se deben realizar todas las conexiones según los códigos y las regulaciones locales. Las secadoras de gas DEBEN tener escape al exterior.

- 1** Asegúrese de que el suministro de gas al cuarto de lavado se encuentre APAGADO y de que la secadora esté desenchufada. Confirme que el tipo de gas disponible en su cuarto de lavado sea el adecuado para la secadora.
- 2** Quite la tapa de envío de la conexión de gas que se encuentra en la parte trasera de la secadora. Tenga cuidado de no dañar la rosca del conector de gas al quitar la tapa de envío.
- 3** Conecte la secadora al suministro de gas de su cuarto de lavado mediante un conector flexible de acero inoxidable nuevo con una conexión de 3/8 pulgadas NPT.

⚠ ADVERTENCIA

- NO use conectores viejos.

Conexión del suministro de gas

NOTA

- En la Mancomunidad de Massachusetts: este producto debe ser instalado por un plomero o gasista matriculado. Cuando se usan válvulas de paso esféricas, deben ser las que cuentan con mango en T. Si se usa un conector de gas flexible, este no deberá superar los 3 pies.
- 4** Ajuste bien todas las conexiones entre la secadora y el suministro de gas de su cuarto de lavado.
 - 5** Abra el suministro de gas de su cuarto de lavado.
 - 6** Verifique que no haya fugas de gas en ninguna de las conexiones de las tuberías (tanto interiores como exteriores) mediante un fluido anticorrosivo para detección de fugas.
 - 7** Proceda a realizar la ventilación de la secadora.
- La instalación y el mantenimiento deben ser realizados por un instalador, una agencia de mantenimiento o una compañía de gas calificados.
 - La secadora está configurada de fábrica para uso con gas natural. Asegúrese de que la secadora esté equipada con la boquilla para quemador correcta para el tipo de gas que se usará (gas natural o propano).
 - Utilice únicamente un conector flexible de acero inoxidable nuevo y un conector certificado por AGA nuevo.

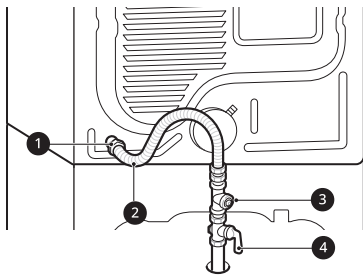

- ❶ Conexión de gas de 3/8" NPT
- ❷ Conector flexible de acero inoxidable certificado por AGA/CSA
- ❸ Tapón de tubo de 1/8" NPT
- ❹ Válvula de corte del suministro de gas

Instalaciones a gran altitud

La capacidad de BTU para esta secadora está certificada por AGA para elevaciones por debajo de los 10,000 pies.

Si instalará su secadora a una elevación superior a los 10,000 pies, la compañía de gas o un técnico calificado deberán cambiar la capacidad del equipo.

Conexión de las mangueras de entrada de agua

Cómo conectar las mangueras de entrada de agua

Para evitar costosos daños por agua, compre e instale mangueras de entrada de agua nuevas al instalar el artefacto.

⚠ ADVERTENCIA

- No apriete extremadamente ni cruce los conectores de las mangueras. Al apretar en extremo o cruzar los conectores se pueden dañar las válvulas o los acoplamientos y esto podría resultar en fugas y daños a la propiedad.
- No reutilice mangueras viejas. Utilice únicamente nuevas mangueras al instalar el artefacto. Las mangueras viejas podrían tener fugas o estallar causando una inundación y daño a la propiedad. Contacte al Centro de Información al Cliente de LG para asistencia en la compra de mangueras.

NOTA

- Revise periódicamente las mangueras para detectar rajaduras, fugas y desgaste, y reemplácelas cada cinco años.
- No estire intencionalmente las mangueras de agua y asegúrese de que no estén apretadas, aplastadas ni plegadas por otros objetos.
- La presión del suministro de agua debe ser de entre 20 psi y 120 psi (138 - 827 kPa). Si la presión del suministro de agua es mayor que 120 psi, se debe instalar una válvula reductora.
- El calentador de agua se debe ajustar para que suministre agua a una temperatura de 120 a 135 °F (48 a 57 °C), a fin de que el artefacto controle las temperaturas de lavado de manera correcta.
- No almacene ni instale el artefacto en un sitio que esté sujeto a temperaturas de congelamiento. Esto puede provocar daños a las mangueras de entrada de agua y a los mecanismos internos del artefacto. Si este estuvo expuesto a temperaturas de congelamiento antes de su instalación, déjelo a temperatura ambiente durante varias horas antes de utilizarlo y compruebe que no presente fugas antes de ponerlo en funcionamiento.
- No utilice mangueras de prevención de inundaciones con dispositivos de cierre automático, ya que estos pueden activarse durante el llenado y evitar que el artefacto se llene de manera adecuada.

Accesorios requeridos



- ❶ Mangueras de agua caliente y fría (para la lavadora)
 - ❷ Manguera de agua fría (para la secadora)
 - ❸ Conexión de la manguera de suministro
 - ❹ Correas
- 1** Verifique los conectores y los sellos. Inspeccione el conector roscado de cada manguera y asegúrese de que cada una cuente con un sello de goma **5** colocado en cada extremo para evitar fugas.

26 INSTALACIÓN

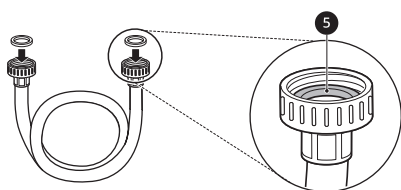

- 2** Conecte el conector Y **6** a la manguera corta **7**. Conecte las 2 mangueras azules **8** al conector Y.

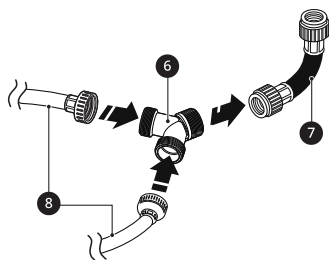

- 3** Conecte las mangueras de suministro de agua.
- Conecte las mangueras de suministro de agua a las llaves de paso de agua caliente y fría y apriete las conexiones manualmente y luego utilice unas pinzas para apretarlas otros 2/3 de vuelta.
 - Conecte la manguera azul corta a la llave de agua fría y la manguera roja a la llave de agua caliente.

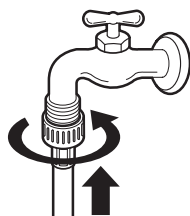

- 4** Enjuague las mangueras de entrada.
- Una vez que las mangueras estén conectadas, abra las llaves de agua y enjuague toda sustancia extraña, como suciedad, arena y aserrín.
 - Drene el agua en una cubeta y verifique la temperatura del agua a fin de asegurarse de haber conectado las mangueras a las llaves de paso correctas.



- 5** Fije las mangueras de entrada a la parte de atrás del artefacto y fije las mangueras de entrada de agua fría con las correas **11**.
- Lavadora**

- Fije la manguera de entrada de agua caliente **9** a la entrada de agua caliente de la parte posterior de la lavadora. Fije la manguera de entrada de agua fría **10** a la entrada de agua fría de la parte posterior de la lavadora.

Secadora

- Fije la manguera de entrada de agua fría **10** a la entrada de agua fría de la parte posterior de la secadora.
- Ajuste los conectores para asegurarlos bien. Abra por completo ambas llaves y verifique que no existan fugas en los dos extremos de las mangueras.

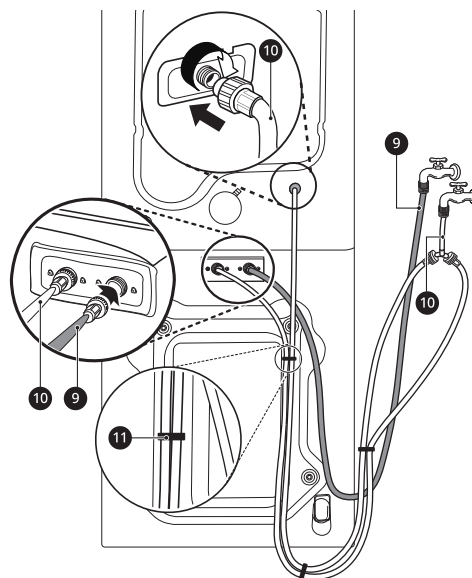

Conexión de la manguera de desagüe

La manguera de drenaje puede ser instalada utilizando un tubo independiente o un lavabo.

⚠ ADVERTENCIA

- La manguera de desagüe siempre debe estar conectada adecuadamente. Si la conexión de la manguera de desagüe no se encuentra bien asegurada, podrían producirse inundaciones y daños a la propiedad.

NOTA

- El desagüe debe estar instalado según las regulaciones y los códigos locales vigentes.
- Asegúrese de que la manguera de desagüe no se encuentre estirada, pellizcada, aplastada ni plegada.
- El extremo de la manguera de drenaje debe estar ubicado un mínimo de **24" (61 cm)** y un máximo de **96" (244 cm)** por encima de la parte inferior de la lavadora. Para obtener mejores resultados, ubique el extremo de la manguera de drenaje a no más de **66" (168 cm)** por encima de la parte inferior de la lavadora. A medida que la salida de drenaje se eleva más de **66" (168 cm)**, la función de drenaje se verá cada vez más afectada.
- Si tiene reflujos o agua residual en el depósito de la secadora, intente reducir la altura del extremo de la manguera de desagüe de la secadora a menos de 38" por encima de la base de la lavadora.
- Nunca genere un sello hermético entre la manguera y el desagüe con una cinta u otros medios. Si no existe una trampa de aire, se puede extraer el agua desde el tambor, lo que perjudicará el rendimiento del lavado/enjuague o dañará la ropa.

Uso de un tubo independiente para drenaje

- 1 Enganche el extremo de la manguera en el codo de soporte.
 - Conecte el codo de soporte **1** a unas **4 pulgadas (10 cm)** del extremo de la manguera de desagüe. Si la manguera de desagüe se extiende a más de **4 pulgadas (10 cm)** del extremo del codo de soporte, podrían proliferar microorganismos o moho dentro de la lavadora.

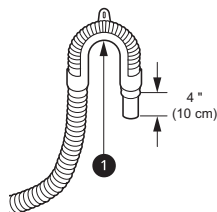

- 2 Inserte el extremo de la manguera de desagüe en el tubo independiente.

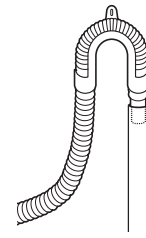

- 3 Utilice la correa proporcionada **2** para fijar la manguera de desagüe en su lugar.

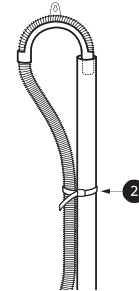

- 4 Si las válvulas de agua y de drenaje están integradas a la pared, ajuste la manguera de desagüe a unas de las mangueras de agua con la correa proporcionada **3** (lado acanalado hacia dentro).

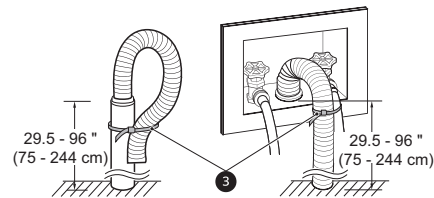
**Uso del lavabo para drenaje**

- 1 Enganche el extremo de la manguera en el codo de soporte.
 - Conecte el codo de soporte **1** a unas **4 pulgadas (10 cm)** del extremo de la manguera de desagüe. Si la manguera de desagüe se extiende a más de **4 pulgadas (10 cm)** del extremo del codo de soporte, podrían proliferar microorganismos o moho dentro de la lavadora.

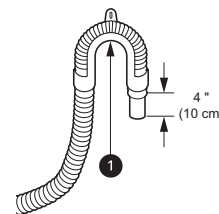

28 INSTALACIÓN

- 2 Cuelgue el extremo de la manguera de desagüe sobre el borde del lavabo.

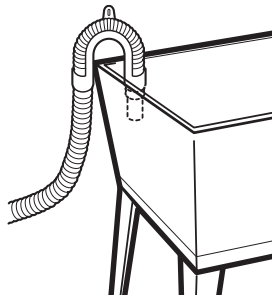

- 3 Utilice la correa proporcionada para asegurar la manguera de desagüe en su lugar.

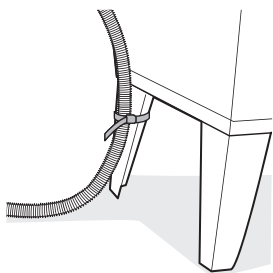

Nivelación del electrodoméstico

El tambor de la lavadora gira a velocidades muy altas. Para minimizar el ruido, la vibración y los movimientos no deseados, la lavadora debe instalarse en una superficie sólida y nivelada.

⚠ PRECAUCIÓN

- La utilización del artefacto sin nivelarlo podría ocasionar un exceso de vibración y ruido, lo cual causaría problemas en su funcionamiento.
- Ajuste las patas niveladoras solo en la medida necesaria para nivelar el artefacto. Si se extienden las patas niveladoras más de lo necesario, esto puede causar la vibración del artefacto.

NOTA

- Antes de instalar el artefacto, asegúrese de que el piso esté limpio, seco, y libre de polvo, suciedad, agua y aceite, para que las patas de este no se deslicen fácilmente. Si las patas se mueven o deslizan por el piso, se puede generar un exceso de vibración y ruido.

Nivelación del artefacto

- 1 Coloque el artefacto en su ubicación final.
 - Tenga mucho cuidado de no apretar, forzar ni aplastar las mangueras de agua y de drenaje. Si tiene un nivel de carpintero **1**, puede usarlo para comprobar que el artefacto esté nivelado. La pendiente bajo el aparato no debe superar **1 pulgada**, y las 4 patas de nivelación deben estar firmemente apoyadas en el suelo.

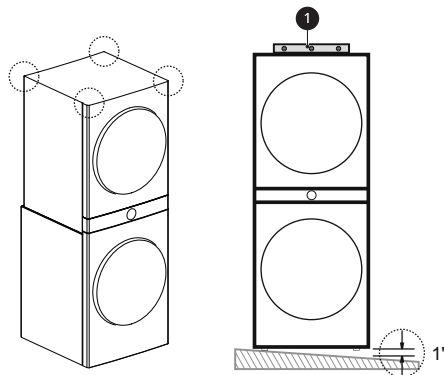

- 2 Ajuste las patas de nivelación.
 - Gire las 4 patas de nivelación en una dirección para elevar el artefacto o en la otra dirección para bajarlo.

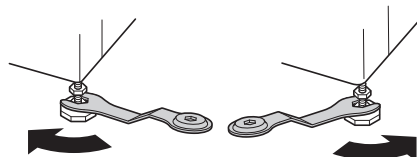

- 3 Verifique el nivel nuevamente.
 - Empuje o mueva suavemente los bordes superiores del artefacto para asegurarse de que este no se balancee. Si el artefacto se balancea, reajuste las patas de nivelación.

- 4 Ajuste las tuercas de seguridad **2**.
 - Gire las tuercas de seguridad hacia la izquierda y apriételas cuando el artefacto esté nivelado.

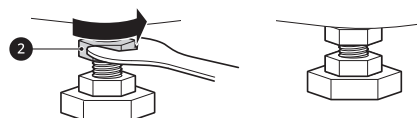

⚠ ADVERTENCIA

- No levante la parte frontal del artefacto con un bloque de madera o un objeto similar. Esto puede provocar lesiones graves o incluso la muerte.

Uso de apoyos antideslizantes

Si instala el artefacto sobre una superficie resbaladiza, puede que este se mueva a causa de la vibración excesiva. Una nivelación incorrecta puede ocasionar un mal funcionamiento, debido al ruido y la vibración. Si esto sucede, instale los apoyos antideslizantes debajo de las patas de nivelación y ajuste el nivel.

- 1** Limpie el suelo antes de colocar los apoyos antideslizantes.
 - Utilice un paño seco para limpiar y quitar cualquier objeto extraño o humedad. Si la superficie sigue húmeda, los apoyos antideslizantes podrían resbalarse.
- 2** Ajuste el nivel tras colocar el artefacto en el área de instalación.
- 3** Coloque el lado adhesivo **3** del apoyo antideslizante sobre el suelo.
 - Es más efectivo instalar las almohadillas antideslizantes debajo de las patas niveladoras frontales. Si es difícil instalar las almohadillas antideslizantes debajo de las patas frontales, instálelas debajo de las patas posteriores.
- 4** Vuelva a comprobar la nivelación del artefacto.
 - Empuje o mueva suavemente los bordes superiores del artefacto para asegurarse de que este no se balancee. Si el artefacto se balancea, vuelva a nivelarlo.

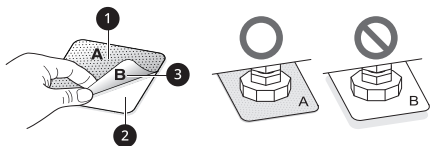

- 1** Este lado hacia arriba
- 2** Retire la parte de atrás

Revisión final de la instalación**Cómo conectar la lavadora al suministro eléctrico**

Enchufe la lavadora en un tomacorriente de 3 clavijas de **120 VCA, 60 Hz** con conexión a tierra.

⚠ ADVERTENCIA

- No utilice cables o enchufes de alimentación gastados o dañados. Reemplácelos o repárelos de inmediato. No hacerlo podría provocar un accidente mortal, un incendio, descarga eléctrica o problemas en el funcionamiento del aparato.
- No modifique el enchufe y el cable de alimentación proporcionados con el artefacto. No los dañe cuando instale o traslade la lavadora. Si se producen daños, puede provocar muerte, incendios, descargas eléctricas o mal funcionamiento del artefacto.
- Asegúrese de que el artefacto esté conectado a tierra.
- Conecte este artefacto a un tomacorriente con conexión a tierra acorde a su clasificación antes del uso. No hacerlo podría provocar un incendio, descarga eléctrica o problemas en el funcionamiento del aparato.
- No dañe ni corte la clavija de conexión a tierra del cable de alimentación. Si lo hace podría provocar un accidente mortal, un incendio, descarga eléctrica o problemas en el funcionamiento del aparato.
- La conexión incorrecta del conductor de puesta a tierra del equipo puede provocar un riesgo de descarga eléctrica. Consulte con un electricista calificado o técnico de servicio si tiene dudas sobre si el aparato está debidamente conectado a tierra. Si el enchufe no encaja en el tomacorriente, haga que un electricista calificado instale un tomacorriente adecuado.
- El artefacto y el tomacorriente deben estar ubicados de manera tal que se pueda acceder al enchufe fácilmente.
- No utilice adaptadores ni cables de extensión. De hacerlo podría provocar un accidente mortal, lesiones graves, un incendio, descarga eléctrica o problemas en el funcionamiento del aparato.
- Para un mejor rendimiento, conecte el aparato en una toma de corriente individual exclusiva. Esto ayuda a evitar la sobrecarga de los circuitos eléctricos de la casa, lo que podría causar un peligro de incendio por sobrecalentamiento de los cables.

30 INSTALACIÓN

⚠ ADVERTENCIA

- Si fuera necesario, utilice un enchufe de 3 clavijas (conexión a tierra), nuevo y homologado por UL, con una clasificación no menor a la del circuito derivado. No utilice un cable de extensión de una longitud mayor a 3 pies. El incumplimiento de estas advertencias puede resultar en lesiones graves, incendios, descargas eléctricas o la muerte.

Prueba de la lavadora

Verifique que la lavadora esté correctamente instalada y ejecute un ciclo de prueba.

- 1** Cargue la lavadora con 6 toallas de baño gruesas (aproximadamente, 6 libras).
- 2** Presione el botón de **Encendido/Apagado**.
- 3** Presione el botón de **Speed Wash (Velocidad de Lavado)**.
- 4** Seleccione el botón de **Inicio/Pausa** para iniciar el ciclo de lavado.
- 5** Compruebe que se suministra agua, que la lavadora no se balancea ni vibra en exceso y que desagota bien durante el ciclo de centrifugado.

NOTA

- Si el agua se fuga durante su suministro, vea **Conexión de las mangueras de entrada de agua** para conectarlas correctamente.
- Si el artefacto se balancea y vibra en exceso, consulte la sección **Nivelación del artefacto** para nivelarlo de nuevo.
- Si el drenaje no funciona, vea **Conexión de la Manguera de Desagüe** para instalar la manguera apropiadamente.

Prueba de la secadora

Después de completar la instalación del artefacto, haga esta prueba para asegurarse de que las condiciones del sistema de escape sean las adecuadas para el funcionamiento correcto del artefacto. Esta prueba debe realizarse para

identificar si existe algún problema grave en el sistema de escape de su casa.

Prueba de calentamiento de la secadora

Modelos de gas

Cierre la puerta de la secadora y presione el botón **Encendido/Apagado** para encender la secadora. Seleccione los botones **Timed Dry (Secado con Temporizador)** y **Inicio/Pausa** para comenzar la prueba. Cuando la secadora inicie, el dispositivo de ignición deberá encender el quemador principal.

NOTA

- Si no se purga todo el aire de la línea de gas, es posible que se apague el dispositivo de ignición de gas antes de que se encienda el quemador principal. Si esto sucede, el dispositivo de ignición intentará nuevamente encender el gas luego de aproximadamente dos minutos.

Modelos eléctricos

Cierre la puerta de la secadora y presione el botón **Encendido/Apagado** para encender la secadora. Seleccione los botones **Time Dry (Secado con Temporizador)** y **Inicio/Pausa** para comenzar la prueba. El aire de escape debería estar tibio después de que la secadora haya funcionado durante 3 minutos.

Revisión del flujo de aire

El funcionamiento efectivo de la secadora requiere de un flujo de aire adecuado. La adecuación del flujo de aire puede medirse evaluando la presión estática. La presión estática del conducto de escape se puede medir con un manómetro, colocado en el conducto de escape a aproximadamente 2 pies (60.9 cm) de distancia de la secadora. La presión estática del conducto de escape no debe superar las 0.6 pulgadas (1.5 cm). Se debe revisar la secadora mientras está funcionando sin carga.

Activación de la prueba de instalación

- 1** No cargue nada en el tambor para hacer esta prueba, ya que podría influir en la precisión de los resultados.
- 2** Presione el botón **Encendido/Apagado**. Presione la esquina superior izquierda de la pantalla 10 veces lentamente para seleccionar **Install Mode**. Seleccione **Dryer**.

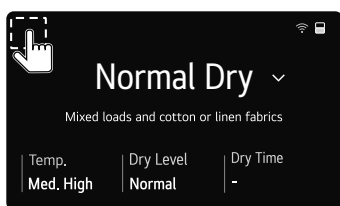

- **Install** aparece en la pantalla cuando se activa el modo de prueba de instalación.

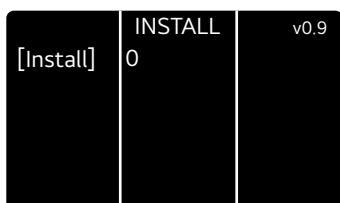

3 Presione el botón de **Inicio/Pausa**.

- El artefacto iniciará la prueba, que durará unos minutos. Se encenderá el calor y se medirán las temperaturas en el tambor.

4 Verifique la pantalla para ver los resultados.

- Controle los mensajes de error en el panel de control durante el ciclo de prueba. Si el mensaje de obstrucción de conductos no aparece al finalizar el ciclo, el sistema de escape es el adecuado. Si el sistema de escape está muy restringido, se mostrará el mensaje de obstrucción de conductos. También se podrían indicar con mensajes de error otros problemas. Consulte el cuadro en la página siguiente para ver detalles y soluciones relacionados con los códigos de error.
- Si el mensaje de obstrucción de conductos indica que el sistema de escape está muy restringido, haga revisar el sistema de inmediato; de lo contrario, el rendimiento será deficiente.

5 Fin de ciclo.

- Al final del ciclo de prueba, se visualizará un mensaje. El ciclo de prueba terminará y el artefacto se apagará de forma automática después de una breve pausa.

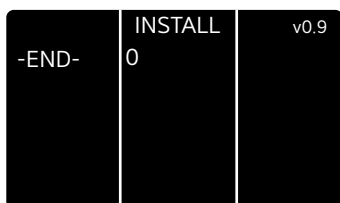

Verifique las condiciones del conducto

Si aparece el mensaje de obstrucción de conductos, revise el sistema de escape para verificar que no haya restricciones ni daños. Repare o reemplace el sistema de escape según sea necesario.

NOTA

- Cuando recién se instale el artefacto, debe realizarse esta prueba para identificar la presencia de cualquier problema relacionado con el conducto de escape de su casa. Sin embargo, puesto que la prueba realizada durante un funcionamiento normal ofrece información más precisa sobre el estado del conducto de escape que la prueba de instalación, el porcentaje de obstrucción visualizado durante las dos pruebas podría no ser el mismo.
- No interrumpa el ciclo de prueba, ya que si lo hace, la prueba puede arrojar resultados inexactos.
- Aunque no se haya visualizado ningún mensaje de obstrucción de conductos durante el ciclo de prueba, aún podría haber restricciones en el sistema de escape. Consulte la sección **Ventilación de la secadora** de este manual para obtener detalles sobre el sistema de escape y los requisitos de ventilación.

Códigos de error

Verifique el código de error antes de llamar al servicio técnico.

Mensajes de error	Causas posibles y solución
Temp Sensor Error 1	Falla del sensor de temperatura. • Apague el artefacto y llame al servicio técnico.
Humidity Sensor Error	Falla del sensor de humedad. • Apague el artefacto y llame al servicio técnico.

32 INSTALACIÓN

Mensajes de error	Causas posibles y solución
Power Supply / High Voltage / Low Voltage	<p>El cable de alimentación de la secadora eléctrica no está conectado correctamente o el suministro eléctrico de la casa no es el correcto.</p> <ul style="list-style-type: none"> Restablezca el disyuntor o reemplace el fusible. No aumente la capacidad del fusible. <p>Se quemó el fusible del hogar, saltó el interruptor de corriente o hay un corte de energía.</p> <ul style="list-style-type: none"> Si el problema es una sobrecarga del circuito, solicite los servicios de un electricista calificado.
Gas Supply	<p>El suministro o servicio de gas se ha desconectado. (Solo para los modelos de gas).</p> <ul style="list-style-type: none"> Confirme que la válvula de corte de gas de la vivienda y la válvula de corte de gas de la secadora estén completamente abiertas.
Duct Blockage (80%) / Duct Blockage (90%) / Duct Blockage (95%)	<p>El sistema de escape es muy extenso o tiene muchas vueltas u obstrucciones.</p> <ul style="list-style-type: none"> No use el artefacto hasta que el sistema de escape haya sido limpiado y/o reparado. Usar el artefacto con un escape notoriamente restringido es peligroso y podría ocasionar un incendio u otros daños materiales. Revise la ventilación exterior de la secadora mientras el aparato esté funcionando para asegurarse de que el flujo de aire sea potente. Si el sistema de escape es extremadamente largo, hágalo reparar o desviar.
Door Open	<p>Error de la puerta abierta.</p> <ul style="list-style-type: none"> No abra la puerta durante el modo de instalación. Reinicie el modo de instalación.

Conducto de transición muy largo o apretado

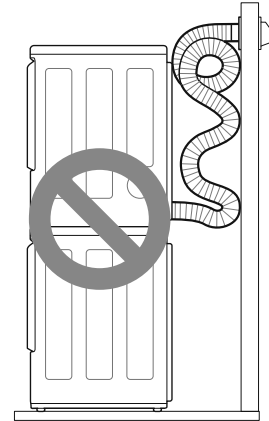

Demasiado largo o con demasiados codos

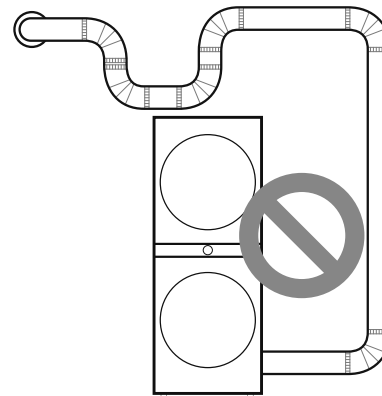

Compruebe la presencia de bloqueos y acumulación de pelusa.

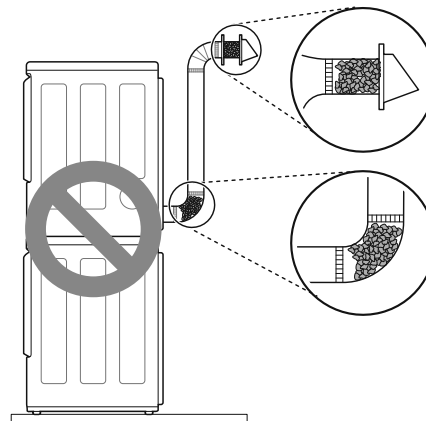

Flujo de aire restringido o bloqueado

Evite tendidos largos o con muchos codos o curvas.

Asegúrese de que los conductos no estén aplastados ni restringidos.

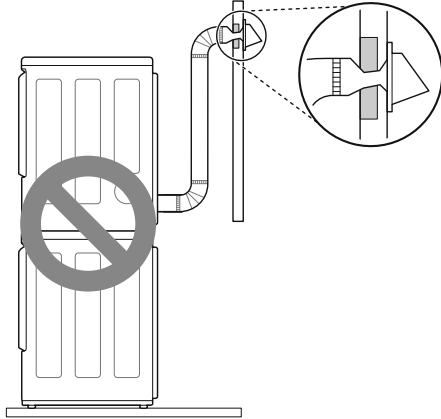

34 APÉNDICE

APÉNDICE

Desmontaje

Desmontaje de la lavadora y la secadora

La lavadora y la secadora no se pueden desmontar para ser instaladas una al lado de la otra. En caso de que sea necesario desmontar el artefacto para trasladarlo y reinstalarlo, siga estas instrucciones.

⚠ ADVERTENCIA

- Protéjase las manos y los brazos de los bordes filosos. A fin de reducir el riesgo de lesión para las personas, cumpla con todos los procedimientos de seguridad del sector recomendados, incluido el uso de guantes de manga larga y de gafas de seguridad.

NOTA

- Cualquier daño que resulte del ensamblado/desmontaje o la instalación inapropiada del producto no está cubierto por la garantía del producto.

- 1 Desenchufe el artefacto.
- 2 Afloje los tornillos ensamblados en el soporte para apilar que se encuentra en la parte posterior del artefacto.

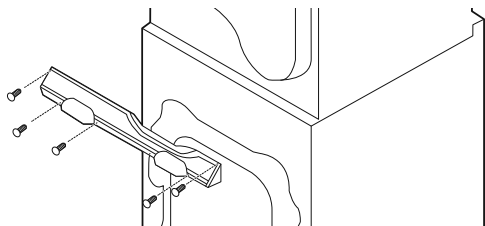

- 3 Presione los tapones de los lados derecho e izquierdo del panel de control de la parte delantera del artefacto para abrirlos. Afloje los tornillos que se encuentran debajo de los tapones.

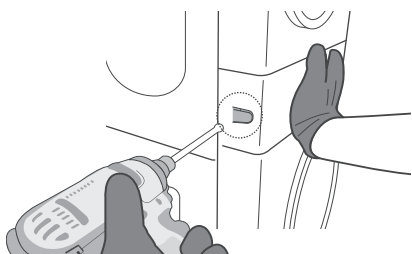

- 4 Tire del panel de control hacia delante para quitarlo.

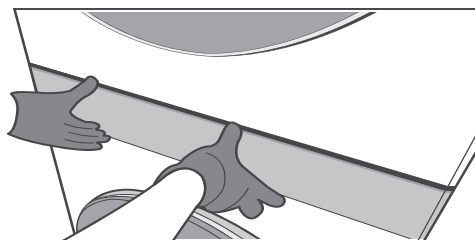

- 5 Desconecte los arneses de cableado que conectan la lavadora ① y la secadora ② al panel de control.

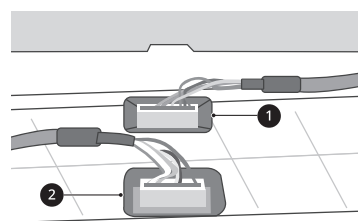

⚠ PRECAUCIÓN

- Asegúrese de tener una conexión a tierra antes de tocar la placa de circuito impreso (PCB) o cableado. La descarga de electricidad estática puede causar un mal funcionamiento del producto.

NOTA

- Meta los arneses de cables al costado para evitar apretarlos.

- 6 Desenrosque el segundo tornillo de los cuatro tornillos superiores de la derecha y la izquierda.

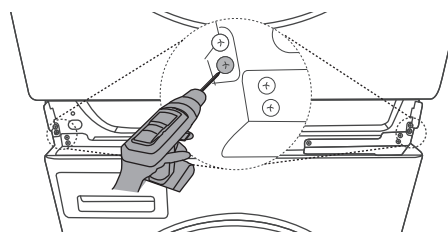

- 7 Levante la secadora y sepárela de la lavadora.

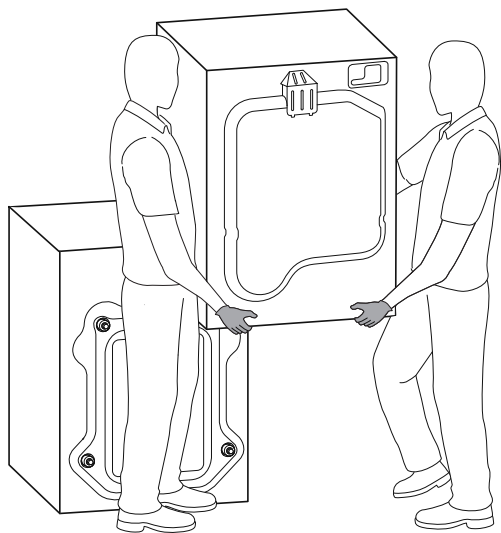

⚠ ADVERTENCIA

- Protéjase las manos y los brazos de los bordes filosos del marco del panel que queda expuesto en la parte superior de la lavadora.
- Para evitar las lesiones por esfuerzos físicos, se debe levantar la secadora entre 2 o más personas.

NOTA

- Al ensamblar el artefacto, proceda en el orden inverso.



LG Customer Information Center

For inquiries or comments,
visit **www.lg.com** or call:

1-800-243-0000

U.S.A.

1-888-542-2623

CANADA

Register your product Online!

www.lg.com