



## **Use and installation guide**

Guide d'installation et d'utilisation

---

### **14.2 cu.ft. Top Freezer Refrigerator**

Réfrigérateur à congélation supérieure  
14.2 pieds cube

Please read and follow all safety rules and operating instructions before using this product. Keep this guide for future reference.  
*Veuillez lire attentivement les consignes de sécurité et les instructions de fonctionnement avant l'utilisation de ce produit. Conserver ce guide pour référence ultérieure.*

## TABLE OF CONTENTS

1.	IMPORTANT SAFETY PRECAUTIONS .....	4
2.	INSTALLATION .....	6
3.	PRODUCT OVERVIEW.....	13
4.	FUNCTION .....	15
5.	MAINTENANCE.....	16
6.	TROUBLESHOOTING .....	18
7.	SERVICE AND WARRANTY .....	19

## 1. IMPORTANT SAFETY INSTRUCTIONS

# WARNING!

This equipment contains a certain amount of ISOBUTANE (R600a) refrigerant gas, an environmentally compatible natural gas which is, nevertheless, combustible and even explosive. Care must be taken during transport and installation to avoid damage to the cooling system as leaking gas may ignite or cause damage.

If a leak is detected, avoid any flames or other sources of heat and ventilate the area around the appliance for several minutes.

Never operate a damaged appliance. If in doubt, consult the retailer from whom you purchased the appliance.

Any use not recommended by the manufacturer could result in fire, electric shock, or injury.

1. Warning – Keep ventilation openings within the enclosure free of obstructions. Do not cover the appliance.
2. Warning – Be careful not to damage refrigerant tubing.
3. Warning – Do not use electrical appliances inside food storage compartments.
4. Warning – Risk of trapping children! Do the following before discarding an old appliance:
  - Take the doors off.
  - Leave the shelves in place to prevent children from climbing easily into the refrigerator.
5. Always unplug the appliance before cleaning and/or servicing.
6. Please restrict access to all persons (including children) with reduced physical, sensory, or mental capacity or a lack of experience and knowledge unless instructed by a person responsible for their safety. Children must not play with this unit.
7. If the power cord is damaged, it must be replaced by the manufacturer, its service centre, or a qualified electrician to avoid incidents.
8. Please dispose of this appliance according to local regulations as the appliance uses flammable refrigerant and gas. Before discarding the appliance, remove the doors to prevent children from climbing inside the appliance.
9. This appliance is intended for home use only. Any other use will void the warranty.
10. Do not store any explosive materials, such as aerosol containers with flammable propellant, in this unit.
11. Do not use extension cords or 2-prong adapters to connect this appliance to an electrical outlet.
12. **WARNING:** Do not use mechanical devices or means other than those recommended by the manufacturer to accelerate the defrosting process.

**DANGER**

- IT IS DANGEROUS FOR ANY PERSON OTHER THAN AUTHORIZED SERVICE PERSONNEL TO MAKE REPAIRS ON THIS APPLIANCE.
  - DO NOT ATTEMPT TO REPAIR THE APPLIANCE YOUR-SELF. IT IS DANGEROUS TO MODIFY PRODUCT SPECIFICATIONS OR CHANGE IT IN ANY MANNER. ANY DAMAGE MAY RESULT IN A SHORT CIRCUIT, FIRE, OR ELECTRIC SHOCK.
13. Danger – Risk of fire or explosion. Flammable refrigerant used. To be repaired only by authorized personnel. Do not puncture refrigerant tubes.
  14. Danger – Risk of fire or explosion. Flammable refrigerant used. All safety measures must be followed.
  15. Danger – Risk of fire or explosion if refrigerant tubes are perforated. Follow the precautionary instructions. Flammable refrigerant used.

## 2. INSTALLATION

### RECOMMENDATIONS

#### WARNING

##### BEFORE CONNECTING THE APPLIANCE

Make sure you have a properly grounded outlet that is compatible with the appliance plug.

##### BEFORE STARTING THE APPLIANCE

We recommended that you wait at least 2 hours before connecting the unit to allow refrigerant to flow back to the compressor.

##### BEFORE USING YOUR APPLIANCE

1. Before placing food in your appliance, plug it in and wait 24 hours to ensure it is working properly and that it reaches the correct temperature. Your appliance should not be overfilled.
2. Do not place bottled or sealed liquid products such as beer and soft drinks in the freezer as they may explode.
3. Do not store or place dry ice in the refrigerator.
4. It is recommended that the appliance be placed where the ambient temperature stays between 16 °C and 32°C. The unit may not operate properly if it remains at a temperature above or below the indicated range.
5. Install your appliance in a dry location, avoid extremely humid locations.
6. Do not expose the unit to direct sunlight, rain, or frost.
7. Do not install the appliance near heat sources such as stoves, fireplaces, or radiators.
8. This appliance requires a power supply of 115 V/60 Hz AC.
9. Do not use the appliance if the power cord is damaged or the plug is worn.
10. Do not place flammable, explosive, volatile, or highly corrosive objects in the appliance as they may cause damage or even fire.
11. Do not place flammable objects near the appliance.
12. This product is a household appliance and should only be used for food storage. According to national standards, refrigerators should not be used for purposes such as storing blood, medicines, or biological products.
13. The location of the power outlet must be accessible when installing the appliance and must be grounded.
14. When connecting to an electric outlet, do not use extension cords or power bars as they may overload the system and cause a fire.
15. Plug your appliance into a stand-alone electrical outlet with voltage matching what is indicated on the rating plate. Do not plug other appliances into the same outlet.

## LOCATION

When choosing the location for your appliance, make sure the floor is level and strong enough to hold the weight of the appliance and its contents (once filled) and that the room is well ventilated. Avoid placing your appliance near a heat source, such as a stove, boiler, or radiator. Also avoid direct contact with sunlight as this can increase power consumption.

Extremely cold ambient temperatures may also prevent the unit from operating properly. This appliance is not intended for use in a garage or outdoors. Do not cover the unit with a blanket, plastic, or any other material.

**When installing, be sure to leave 10 cm (3.9") of clearance on both sides, 10 cm behind (3.9") and 30 cm (11.8") above the unit. This will allow cool air to circulate around the appliance and improve the efficiency of the cooling system.**

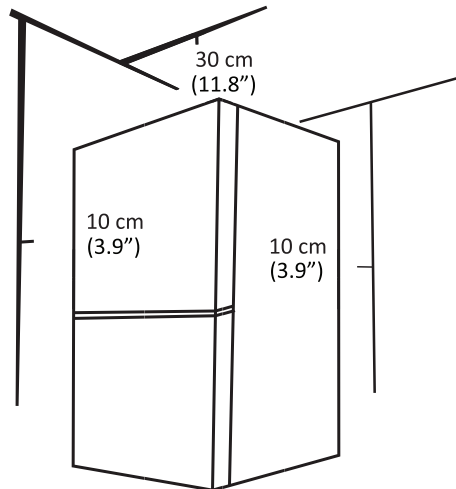

**CLEARANCE**

The unit door needs to open entirely. To find out the necessary clearance, please refer to the measurements and drawings below.

Description	Reference	Measures in mm/inches
Total Height	A	1540 (60.6)
Width	B	700 (27.6)
Depth of the cabinet	C	650 (25.6)
Depth including door	D	731 (28.8)
Depth (Door open at 135°)	E	1310 (51.6)
Width (Door open at 135°)	F	1085 (42.7)

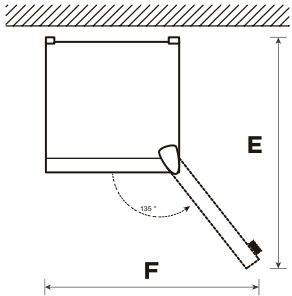
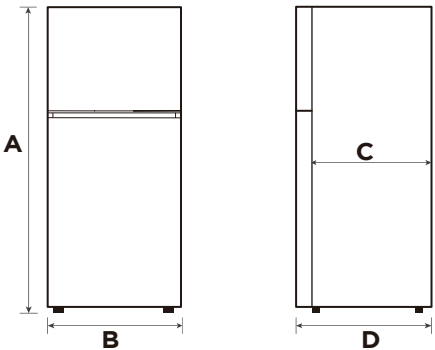

## Levelling feet

Schematic diagram of levelling feet

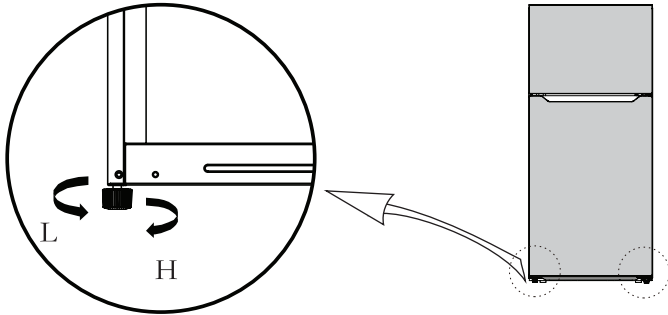

Note: The picture above is only for reference. The actual configuration will depend on the physical product or distributor statement.

Adjusting procedures:





- Turn the feet clockwise to raise the refrigerator.
- Turn the feet counterclockwise to lower the refrigerator.
- Adjust the right and left feet using the procedures above to level horizontally.

## Changing the light

LED lamps should be replaced or maintained by the manufacturer, its service agent, or a similarly qualified person.

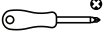

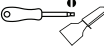
## Door right-left change (Optional)

List of tools to be provided by the user	
	Cross screwdriver
	Allen wrench
	Putty knife , Thin-blade screwdriver
	5/16" socket and ratchet
	Masking tape

Parts to be used for door reverse			
SN	Parts	Quantity	Notes
1	Upper hinge	1	Pre-installed on the box and still needs to be used when changing the door
2	Upper hinge cover	1	
3	Upper hinge axle sleeve	1	
4	Upper hinge screw	3	
5	Hole cover	1	
6	Middle hinge screw	2	
7	Middle hinge	1	
8	Hole plug	2	
9	Adjustable foot	1	
10	Center sill screw	2	
11	Center sill screw cap	1	
12	Lower hinge screw	3	
13	Lower hinge	1	
14	Stopper	2	
15	Stopper screw	2	
16	Right door self-locking	2	Pre installed on the door body, removed when changing the door, and retained
17	Left door self-locking	2	Put it in the accessory bag and use it when changing the door
18	Screw self-locking	2	Pre-installed on the door and still needs to be used when changing the door
19	Hole plug	1	

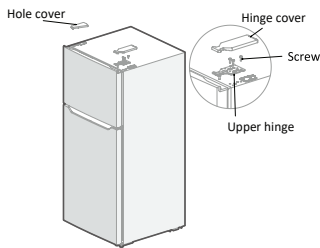
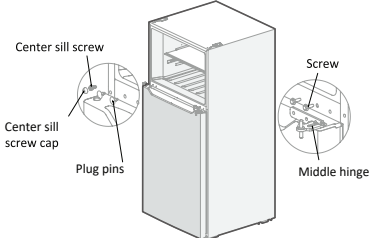
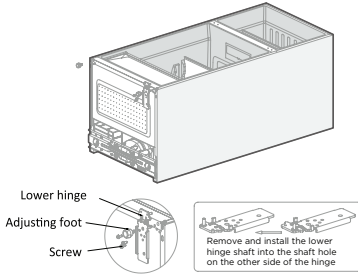
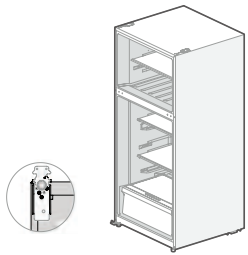
<p>1. Unplug the refrigerator and take out all the food in refrigerator.</p> <p>2. Remove the right hinge cover, screws and upper hinge on the top of the box, the hole cover on the left and take out the freezer door upward.</p>	
<p>3. Unscrew the hinge screws, remove the middle hinge, remove the hole cover (plug screw), screw cap and middle beam screw on the middle beam and take out the door body of the cold storage chamber upwards.</p>	
<p>4. Put the refrigerator down, unscrew the lower hinge screw and adjusting foot, remove the lower hinge, remove the lower hinge shaft and install it into the shaft hole on the other side of hinge.</p>	
<p>5. Install the lower hinge and tighten the screws on the left side of refrigerator.</p>	

6. Unscrew and remove the shaft sleeves, door stops and right door bodies, take out the left door shelf-locking from the accessory bag and install it to the left corner of the door body together with the door stops and shaft sleeves. Take out the hole plug and shaft sleeve on the upper part of the cold storage door and adjust their positions before installing them into the door body. Take out the shaft sleeve on the freezer door and install it on the other side.

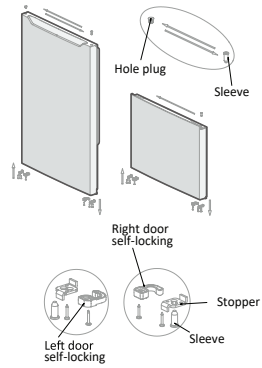

7. Install the refrigerated door on the lower hinge, install the center beam screws, center hinge and tighten the screws on the left side and cover the hole cover (plug screw) , center beam screws and screw caps on the right side.

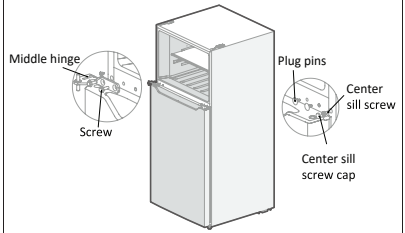

8. Install the freezer door on the middle hinge, remove the upper hinge shaft and install it into the shaft hole on the other side of the hinge, install the upper hinge and tighten the screws and install the upper hinge cover and the right hole cover.

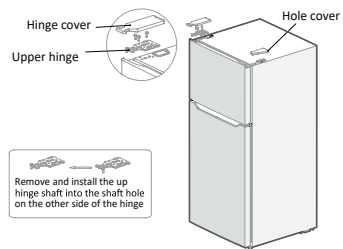

### 3. PRODUCT OVERVIEW

Note: All images in this manual are for illustrative purpose only. The final product may differ from the one shown.

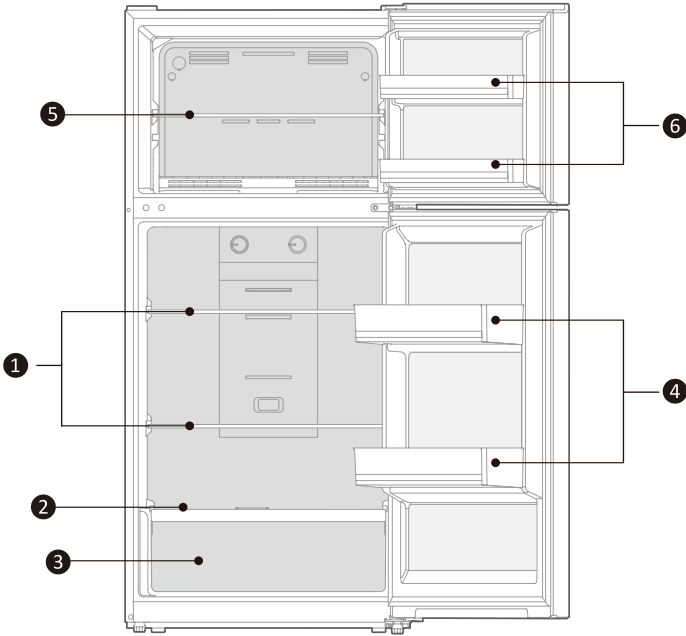

Refrigerator compartment	Freezer compartment
<ul style="list-style-type: none"> <li>① Glass shelf</li> <li>② Glass shelf above vegetable crisper</li> <li>③ Vegetable crisper</li> <li>④ Door trays</li> </ul>	<ul style="list-style-type: none"> <li>⑤ Glass shelf</li> <li>⑥ Door trays</li> </ul>

### Refrigerating chamber

- The Refrigerating chamber is suitable for storage of a variety of fruits, vegetables, beverages and other short-term food, but the vegetables should be as far away from the refrigeration air supply outlet as possible.
- Cooking foods shall not be put in the refrigerating chamber until cooled to room temperature.
- Foods are recommended to be sealed up before putting into the refrigerator.
- The glass shelves can be adjusted up or down for a reasonable amount of storage space and easy use.

### Freezing chamber

- The low temperature freezing chamber may keep food fresh for a long time and it is mainly used to store frozen foods and making ice.
- The freezing chamber is suitable for storage of meat, fish, rice balls and other foods not to be consumed in short term.
- Chunks of meat are preferably to be divided into small pieces for quick freezing and easy access. Please be noted food shall be consumed within the shelf time.

### IMPORTANT:

Drawers, food boxes, shelves, etc. placed according to the position in the picture above are the most energy efficient.

### NOTE

Storage of too much food during operation after the initial connection to power may adversely affect the freezing effect of the refrigerator. Food stored should not block the air outlet; or otherwise the freezing effect will also be adversely affected.  
When store beverages at coldest setting, inside fruits and vegetables are at risk of freezing, please set on towards less cooling if coldest setting is very cool.

## 4. FUNCTION

### Temperature Controlling Knob

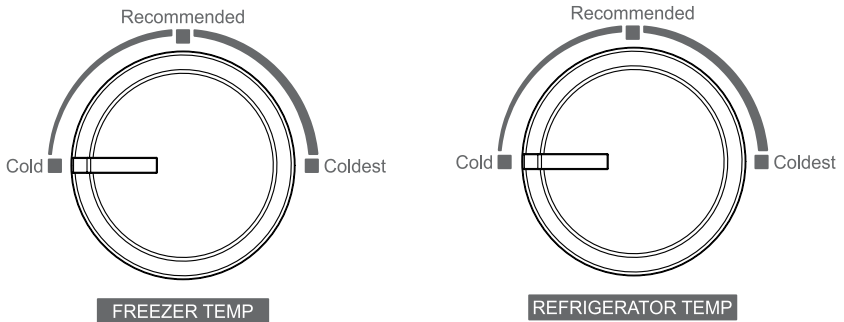

The picture above is only for reference. The actual configuration will depend on the physical product or statement by the distributor

#### Freezer temperature adjustment:

1. Adjust the temperature control knob to Cold, the temperature inside the freezer becomes the highest
2. Adjust the temperature control knob to Coldest, the temperature inside the freezer becomes the lowest
3. The word of the temperature control knob only represents the gear position, and does not specifically refer to a certain temperature
4. The recommended gear is: Recommended

#### Refrigerator temperature adjustment:

1. Adjust the temperature control knob to Cold, the temperature inside the refrigerating chamber becomes the highest
2. Adjust the temperature control knob to Coldest, the temperature inside the refrigerating chamber becomes the lowest
3. The word of the temperature control knob only represents the gear position, and does not specifically refer to a certain temperature
4. The recommended gear is: Recommended

## 5. MAINTENANCE

### Cleaning

- Dust behind the refrigerator and on the ground shall be removed regularly to improve cooling efficiency and save energy.
- Check the door gasket regularly to make sure there is no debris. Clean the door gasket with a soft cloth dampened with soapy water or diluted detergent.
- The interior of the refrigerator should be cleaned regularly to avoid odour.
- Turn off the power before cleaning the interior. Remove all food, drinks, shelves, drawers, etc.
- Use a soft cloth or sponge to clean the inside of the refrigerator with two tablespoons of baking soda and a quart of warm water, then rinse with water and wipe clean. After cleaning, open the door and let dry naturally before turning on the power.
- For areas of the refrigerator that are difficult to clean (such as narrow spaces, gaps, and corners), we recommend that they be wiped regularly with a soft rag, soft brush, etc. and, when necessary, in combination with additional tools (such as thin sticks) to ensure no contaminants or bacteria accumulate in these areas.
- Do not use soap, detergent, scrub powder, spray cleaner, etc., as these may cause odours inside the refrigerator or contaminate food.
- Clean the frame, shelves and drawers with a soft cloth dampened with soapy water or diluted detergent. Dry with a soft cloth or let dry naturally.
- Wipe the outer surface of the refrigerator with a soft cloth dampened with soapy water, detergent, etc., then wipe dry.
- Do not use hard brushes, stainless steel balls, wire brushes, abrasives (such as toothpaste), organic solvents (such as alcohol, acetone, banana oil, etc.), boiling water, acidic or alkaline items, which may damage the surface and interior. Boiling water and organic solvents, such as benzene, may deform or damage plastic parts.
- Do not rinse directly with water or other liquids to avoid short circuits and damage to electrical insulation caused by immersion.



### Cleaning the glass shelf

- Remove the drawer attached to the glass shelf.
- Lift the front of the glass shelf and pull out.
- Clean as needed.
- Reverse these steps to reinstall the glass shelf.

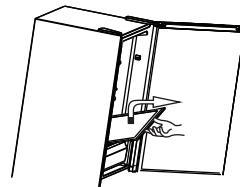

### Defrosting

- The refrigerator is built according to the air-cooling principle and has an automatic defrosting function. Frost may also be manually removed by disconnecting the appliance from the power supply, thawing, and wiping excess water with a dry towel.

## **POWER FAILURE**

- **Power failure:** During a power failure, even in summer, food inside the appliance can be kept for several hours. During the power failure, avoid opening the door as much as possible, and do not put fresh food into the appliance.
- **Long-term non-use:** The appliance must be unplugged and cleaned. Leave the doors open to prevent odours.
- **Moving:** Before moving the refrigerator, take all objects out; secure glass partitions, the vegetable holder, freezer drawers, etc. with tape; and tighten the levelling feet. Close the doors and secure them with tape. While moving, do not position the appliance upside down or horizontally. Avoid vibrations. Do not tilt the unit more than 45°.



## 6. TROUBLESHOOTING

The following basic issues may be handled by the user. Please call the after-sale service department if the issue is not resolved.

<b>Problem</b>	<b>Possible Cause and Solution</b>
Failed operation	Verify that the appliance is connected to a power supply and that the plugs are connected properly. Failed operation is inserted correctly. Verify that voltage is high enough. Check for a power failure or partial circuits that have tripped.
Odour	Odorous foods must be tightly wrapped. Check for rotten food. Clean the inside of the refrigerator.
Compressor stays on for a long time	Staying on for a long time is normal in summer when the ambient temperature is high. Avoid keeping too much food in the appliance at the same time. Let food cool before putting it into the appliance. Avoid opening doors too frequently.
Light fails to turn on	Verify that the refrigerator is connected to a power supply and that the light is undamaged. Have the light replaced by a specialist.
Doors do not close properly	The door may be blocked by food. The refrigerator may be tilted.
Loud noise	Verify that the floor is level, and that the refrigerator is stable. Verify that accessories are installed in proper locations.
Door seal fails to function properly	Remove foreign matter from the door seal.
Water pan overflows	There may be too much food in the freezer, or stored food may contain too much water, resulting in heavy defrosting. The doors may not be closed properly, resulting in frost caused by air infiltration and increased water from defrosting.
Hot housing	This may be normal heat dissipation from the built-in condenser via the housing. When housing becomes hot due to high ambient temperatures and storing too much food, proper ventilation is recommended to facilitate heat dissipation.
Surface condensation	Condensation on the exterior surface and door seals of the refrigerator is normal when ambient humidity is too high. Simply wipe the condensate off with a clean towel.
Abnormal noises	The compressor may buzz during operation with particularly loud buzzing upon starting or stopping. This is normal. Creak: Refrigerant flowing inside the appliance may produce creaks, which is normal.

## 7. SERVICE AND WARRANTY

This warranty is valid only within Canada.

Prior to installation, be sure to inspect this product in its entirety. Report any product damage or missing parts to the retailer within 48-hours of purchase and refrain from installing and/or using the product.

This warranty applies to products purchased as new and utilized exclusively in single-family residential settings. This warranty shall be void if it is found to have been improperly used, installed or modified.

Furthermore, acts of God, alterations to the product, abuse, fire, flood, or installations not respecting local building codes will void this warranty. Any product that is found to have its serial number tag, altered or removed will see its warranty voided.

### Warranty Duration:

This product is warranted against any defect in materials or workmanship for the original purchaser for 12 months from the date of original purchase. A proof of purchase will be required for warranty service. During this initial warranty period the manufacturer will cover labor and replacement parts. Functional parts will be covered by an additional 12-month warranty against defects in materials to the original purchaser, for a duration of 24-months from date of purchase. During this supplemental part warranty, the manufacturer may repair or replace, at its sole discretion any defective part. It is understood that any costs associated with labor for the replacement of these defective parts are at the customer's expense.

### ADDITIONAL SEALED SYSTEM WARRANTY

In addition to warranties mentioned above, this product will benefit from an additional 36-month warranty, for a total of 60-months on the sealed system components only to the original purchaser. Sealed system components include the compressor, the evaporator, and the condenser. These parts are warranted to be free from defect for a period of 60-months from the date of purchase. It is understood that any costs associated with labor for the replacement of these defective parts are at the customer's expense. This sealed system warranty DOES NOT apply to any other parts or components, including, but not limited to, cabinet, paint finish, temperature control, refrigerant, metering device, motor starting equipment, fan assembly, or any other electrical component, etc. Compressors determined by Distinctive to have been defective within this warranty period will, at Distinctive' choosing, be either repaired or replaced with a compressor or compressor parts of similar design and capacity.

The manufacturer may choose, at its sole discretion, to repair the product or authorize its return or replacement. In the event of a return authorization, the purchaser shall return the item to the retailer for credit of the purchase price.

If called for, an in-home repair will be scheduled during regular business hours in regions where service is available. For customers who are outside serviceable regions, it will be the customer's responsibility to ship or transport the product to and from a region where it can be serviced.

serviceable regions, it will be the customer's responsibility to ship or transport the product to and from a region where it can be serviced.

Exclusions:

Consumer replaceable parts such as light bulbs, filters and fuses are excluded from warranty coverage. This warranty does not allow recovery of incidental or consequential damages, including, without limitation, direct, indirect, incidental, special or consequential damages, personal injury/wrongful death, or lost profits, food loss due to product failure. This warranty also excludes rust on the interior or exterior of the unit as well as damages to the finish of appliance or home incurred during transportation or installation, including but not limited to floors, cabinets, walls, etc. Any damages caused by services performed by unauthorized Service Centers as well as the use of parts other than genuine parts or parts obtained from persons other than authorized Service Centers are also excluded from this warranty.

**DISCLAIMER OF IMPLIED WARRANTIES; LIMITATION OF REMEDIES** THE CUSTOMER'S SOLE AND EXCLUSIVE REMEDY UNDER THIS LIMITED WARRANTY SHALL BE REPAIR OR REPLACEMENTS AS PROVIDED HERE. CLAIMS BASED ON IMPLIED WARRANTIES, INCLUDING WARRANTIES OF MERCHANTABILITY OR FITNESS FOR A PARTICULAR PURPOSE, ARE LIMITED TO ONE YEAR OR THE SHORTEST PERIOD ALLOWED BY LAW, EXCEPT THOSE LESS THAN ONE YEAR. **The DISTRIBUTOR AND SERVICE CENTER** SHALL NOT BE LIABLE FOR CONSEQUENTIAL OR INCIDENTAL DAMAGES SUCH AS PROPERTY DAMAGE AND INCIDENTAL EXPENSES RESULTING FROM ANY BREACH OF THIS WRITTEN LIMITED WARRANTY OR ANY IMPLIED WARRANTY. SOME PROVINCES DO NOT ALLOW THE EXCLUSION OR LIMITATION OF INCIDENTAL OR CONSEQUENTIAL DAMAGES, OR LIMITATIONS ON THE DURATION OF IMPLIED WARRANTIES, SO THESE LIMITATIONS OR EXCLUSIONS MAY NOT APPLY TO YOU. THIS WRITTEN WARRANTY GIVES YOU SPECIFIC LEGAL RIGHTS. YOU MAY ALSO HAVE OTHER RIGHTS THAT VARY FROM PROVINCE TO PROVINCE.

For questions, service or to order replacement filters, fuses, and light bulbs, please call:

Distinctive Appliances at 1-800-561-7265.

## TABLE DES MATIÈRES

1.	INSTRUCTIONS DE SÉCURITÉ IMPORTANTES .....	2
2.	INSTALLATION .....	4
3.	APERÇU DU PRODUIT.....	11
4.	FONCTION.....	13
5.	ENTRETIEN DU RÉFRIGÉRATEUR .....	14
6.	DÉPANNAGE .....	16
7.	SERVICE ET GARANTIE .....	17

# 1. INSTRUCTIONS DE SÉCURITÉ IMPORTANTES

## AVERTISSEMENT!

Cet équipement contient une certaine quantité de gaz réfrigérant ISOBUTANE (R600a), un gaz naturel respectueux de l'environnement qui est néanmoins combustible et même explosif. Des précautions doivent être prises pendant le transport et l'installation pour éviter d'endommager le système de refroidissement, car les fuites de gaz peuvent s'enflammer ou causer des dommages.

Si une fuite est détectée, éviter toute flamme ou autre source de chaleur et ventiler la zone autour de l'appareil pendant plusieurs minutes.

Ne jamais faire fonctionner un appareil endommagé. En cas de doute, consulter le magasin où l'appareil a été acheté.

Toute utilisation non recommandée par le fabricant peut entraîner un incendie, une électrocution ou des blessures.

1. Avertissement : Veiller à ce que les ouvertures de ventilation à l'intérieur de l'enceinte ne soient pas obstruées. Ne pas couvrir l'appareil.
2. Avertissement : Ne pas endommager la tubulure contenant le liquide réfrigérant.
3. Avertissement : Ne pas utiliser d'appareils électriques à l'intérieur des compartiments de stockage des aliments.
4. Avertissement : Risque de piégeage des enfants! Avant de mettre au rebut un vieil appareil, procéder comme suit :
  - Enlever les portes.
  - Laisser les tablettes en place pour empêcher les enfants de grimper facilement dans le réfrigérateur.
5. Toujours débrancher l'appareil avant de le nettoyer ou de l'entretenir.
6. Interdire l'accès à toutes les personnes (y compris les enfants) dont les capacités physiques, sensorielles ou mentales sont réduites ou qui manquent d'expérience et de connaissances, sauf si elles ont reçu des instructions d'une personne responsable de leur sécurité. Les enfants ne doivent pas jouer avec cet appareil.
7. Si le cordon d'alimentation est endommagé, il doit être remplacé par le fabricant, son centre de service ou un électricien qualifié afin d'éviter tout incident.
8. Mettre cet appareil au rebut conformément aux réglementations locales, car le réfrigérant et le gaz qu'il utilise sont inflammables. Avant de mettre l'appareil au rebut, retirer les portes pour empêcher les enfants de grimper à l'intérieur de l'appareil.
9. Cet appareil est destiné à un usage domestique uniquement. Toute autre utilisation annulera la garantie.
10. Ne pas stocker de matériaux explosifs, tels que des aérosols contenant des gaz propulseurs inflammables, dans cet appareil.
11. Ne pas utiliser de rallonges ou d'adaptateurs à deux fiches pour connecter cet appareil à une prise électrique.
12. AVERTISSEMENT : Ne pas utiliser de dispositifs mécaniques ou de moyens autres que ceux recommandés par le fabricant pour accélérer le processus de dégivrage.

## **DANGER**

- IL EST DANGEREUX POUR TOUTE PERSONNE AUTRE QUE LE PERSONNEL D'ENTRETIEN AUTORISÉ D'EFFECTUER DES RÉPARATIONS SUR CET APPAREIL.
  - NE PAS ESSAYER DE RÉPARER L'APPAREIL SOI-MÊME. IL EST DANGEREUX DE MODIFIER LES SPÉCIFICATIONS DU PRODUIT OU DE LE CHANGER DE QUELQUE MANIÈRE QUE CE SOIT. TOUT DOMMAGE PEUT PROVOQUER UN COURT-CIRCUIT, UN INCENDIE OU UNE ÉLECTROCUTION.
- 
13. Danger : Risque d'incendie ou d'explosion. Utilisation d'un réfrigérant inflammable. Les réparations ne doivent être effectuées que par du personnel autorisé. Ne pas percer les tubes de réfrigérant.
  14. Danger : Risque d'incendie ou d'explosion. Utilisation d'un réfrigérant inflammable. Toutes les mesures de sécurité doivent être respectées.
  15. Danger : Risque d'incendie ou d'explosion si les tubes de réfrigérant sont perforés. Suivre les instructions préventives. Utilisation d'un réfrigérant inflammable.

## 2. INSTALLATION

### RECOMMANDATIONS

#### AVERTISSEMENT

##### AVANT DE BRANCHER L'APPAREIL

S'assurer de disposer d'une prise de courant correctement mise à la terre et compatible avec la fiche de l'appareil.

##### AVANT DE METTRE L'APPAREIL EN MARCHÉ

Il est recommandé d'attendre au moins **2 heures** avant de brancher l'appareil afin de permettre au réfrigérant de retourner au compresseur.

##### AVANT D'UTILISER L'APPAREIL

1. Avant de placer des aliments dans l'appareil, le brancher et attendre **24 heures** pour s'assurer qu'il fonctionne correctement et qu'il atteigne la bonne température. L'appareil ne doit pas être trop rempli.
2. Ne pas placer de produits liquides en bouteille ou scellés, tels que la bière et les boissons gazeuses, dans le congélateur, car ils risquent d'exploser.
3. Ne pas stocker ou placer de glace sèche dans le réfrigérateur.
4. Il est recommandé de placer l'appareil dans un endroit où la température ambiante se situe entre 16 °C et 32 °C. L'appareil peut ne pas fonctionner correctement s'il reste à une température supérieure ou inférieure à la plage indiquée.
5. Installer l'appareil dans un endroit sec; éviter les endroits extrêmement humides.
6. Ne pas exposer l'appareil à la lumière directe du soleil, à la pluie ou au gel.
7. Ne pas installer l'appareil à proximité de sources de chaleur telles que des poêles, des cheminées ou des radiateurs.
8. Cet appareil nécessite une alimentation électrique de 115 V/60 Hz CA.
9. Ne pas utiliser l'appareil si le cordon d'alimentation est endommagé ou si la fiche est usée.
10. Ne pas placer d'objets inflammables, explosifs, volatils ou hautement corrosifs dans l'appareil, car ils pourraient l'endommager ou même provoquer un incendie.
11. Ne pas placer d'objets inflammables à proximité de l'appareil.
12. Ce produit est un appareil ménager et ne doit être utilisé que pour la conservation des aliments. Selon les normes nationales, les réfrigérateurs ne doivent pas être utilisés pour conserver du sang, des médicaments ou des produits biologiques.
13. La prise de courant doit être accessible lors de l'installation de l'appareil et doit être mise à la terre.
14. Lors du raccordement à une prise électrique, ne pas utiliser de rallonges ou de barres d'alimentation, car elles risquent de surcharger le système et de provoquer un incendie.
15. Brancher l'appareil sur une prise électrique autonome dont la tension correspond à celle indiquée sur la plaque signalétique. Ne pas brancher d'autres appareils sur la même prise.

## EMPLACEMENT

Au moment de choisir l'emplacement de l'appareil, s'assurer que le sol est plat et suffisamment solide pour supporter le poids de l'appareil et de son contenu (une fois rempli) et que la pièce est bien ventilée. Éviter de placer l'appareil à proximité d'une source de chaleur, telle qu'une cuisinière, une chaudière ou un radiateur. Éviter également le contact direct avec la lumière du soleil, car cela peut augmenter la consommation d'énergie.

Des températures ambiantes extrêmement froides peuvent également empêcher l'appareil de fonctionner correctement. Cet appareil n'est pas destiné à être utilisé dans un garage ou à l'extérieur. Ne pas couvrir l'appareil d'une couverture, de plastique ou de tout autre matériau.

**Lors de l'installation, laisser un espace libre de 10 cm (3,9 po) de chaque côté, de 10 cm (3,9 po) derrière et de 30 cm (11,8 po) au-dessus de l'appareil. Cela permettra à l'air frais de circuler autour de l'appareil et d'améliorer l'efficacité du système de refroidissement.**

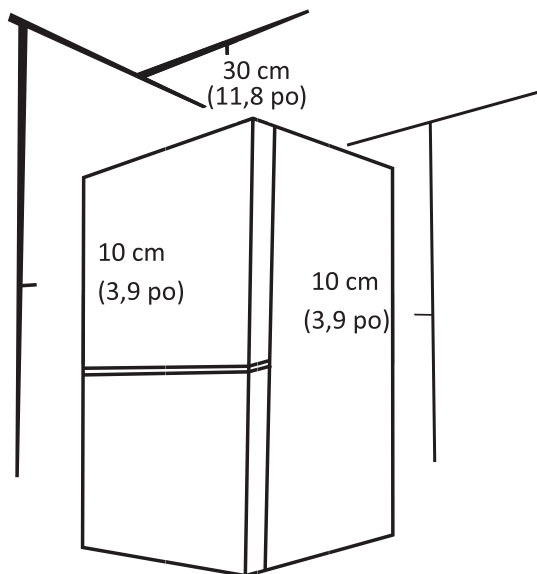



## DÉGAGEMENT

La porte de l'unité doit pouvoir s'ouvrir entièrement. Pour connaître le dégagement nécessaire, se référer aux mesures et aux dessins ci-dessous.

Description	Référence	Mesures en mm/po
Hauteur totale	A	1 540 (60,6)
Largeur	B	700 (27,6)
Profondeur de l'appareil sans la porte	C	650 (25,6)
Profondeur, y compris la porte	D	731 (28,8)
Profondeur (porte ouverte à 135°)	E	1 310 (51,6)
Largeur (porte ouverte à 135°)	F	1 085 (42,7)

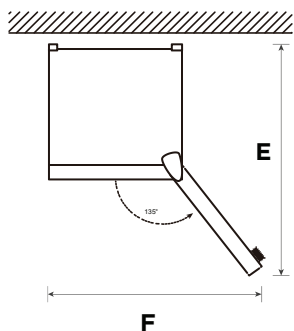
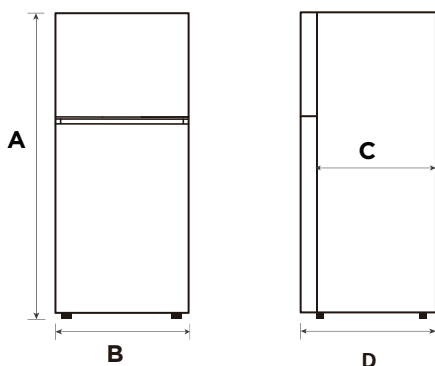

## Pieds de nivellement

Schéma des pieds de nivellement

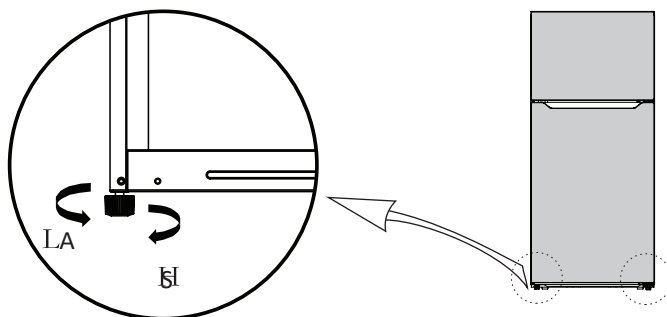

Remarque : L'image ci-dessus n'est qu'une référence. La configuration réelle dépendra du produit.





Procédures d'ajustement :

- Tourner les pieds dans le sens des aiguilles d'une montre pour soulever (S) le réfrigérateur.
- Tourner les pieds dans le sens inverse des aiguilles d'une montre pour abaisser (A) le réfrigérateur.
- Ajuster les pieds droit et gauche en suivant les procédures ci-dessus pour les mettre à niveau horizontalement.

## Changer la lampe

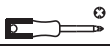
Les lampes à DEL doivent être remplacées ou entretenues par le fabricant, son agent de service ou une personne de qualification similaire.

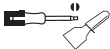
## Changement de porte droite-gauche (en option)

Liste des outils à fournir par l'utilisateur			
	Tournevis en croix		
	Clé Allen		
	Couteau à mastic, tournevis à lame fine		
	Douille de 5/16 po et clé à cliquet		
	Ruban de masquage		
Pièces utilisées pour inverser la porte			
SN	Pièce	Quantité	Remarque :
1	Charnière supérieure	1	Pièces préinstallées sur la caisse du réfrigérateur; doivent toujours être utilisées lors du changement de la porte
2	Couvercle de la charnière supérieure	1	
3	Manchon de l'axe de la charnière supérieure	1	
4	Vis de la charnière supérieure	3	
5	Couvercle cache trou	1	
6	Vis de la charnière centrale	2	
7	Charnière centrale	1	
8	Capuchon cache trou	2	
9	Pied réglable	1	
10	Vis de seuil central	2	
11	Capuchon de vis de seuil central	1	
12	Vis de la charnière inférieure	3	
13	Charnière inférieure	1	
14	Butoir	2	
15	Vis d'arrêt	2	
16	Mécanisme d'auto-verrouillage de la porte droite	2	Préinstallé sur la porte, à retirer lors du changement de la porte et à conserver
17	Mécanisme d'auto verrouillage de la porte gauche	2	À placer dans le sac d'accessoires et à utiliser lors du changement de la porte
18	Vis pour mécanisme d'auto verrouillage	2	Pièces préinstallées sur la porte; doivent toujours être utilisées lors du changement de la porte
19	Capuchon cache trou	1	

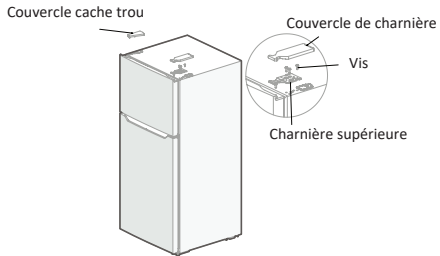
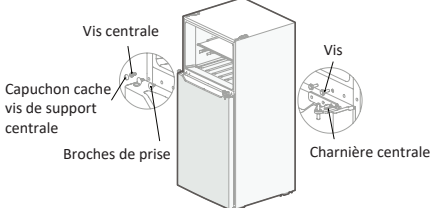
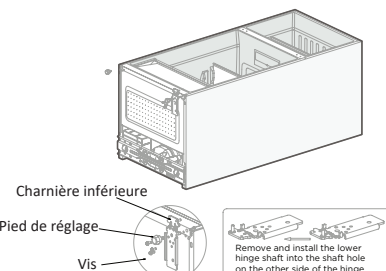
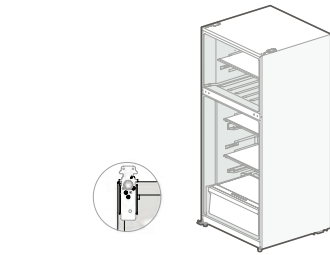
<p>1. Débrancher le réfrigérateur et retirer tous les aliments qu'il contient.</p> <p>2. Retirer le couvercle de la charnière droite, les vis et la charnière supérieure. Retirer le couvercle cache trou à gauche et désengager la porte du congélateur en la soulevant vers le haut.</p>	
<p>3. Dévisser les vis de la charnière centrale et la retirer. Retirer le couvercle cache trou (de la vis d'obturation), le capuchon et la vis de support centrale et retirer la porte du réfrigérateur en la soulevant vers le haut.</p>	
<p>4. Déposer le réfrigérateur sur le dos, dévisser la vis de la charnière inférieure et le pied de réglage, retirer la charnière inférieure, retirer le manchon de la charnière inférieure et l'insérer dans l'espace de l'autre côté de la charnière.</p>	
<p>5. Installer la charnière inférieure et serrer les vis sur le côté gauche du réfrigérateur.</p>	

6. Dévisser et retirer les manchons, les butées de porte et les pièces de la porte droite, récupérer le mécanisme d'auto verrouillage de la porte gauche fourni dans le sac d'accessoires et l'installer dans le coin gauche de la porte avec les butées de porte et les manchons.

Retirer le bouchon cache trou et le manchon de la partie supérieure de la porte du réfrigérateur et ajuster leur position avant de les installer sur la porte. Retirer le manchon de la porte du congélateur et l'installer du côté opposé.

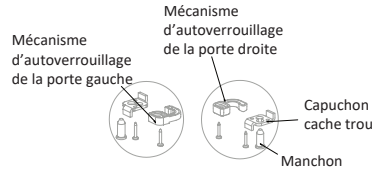
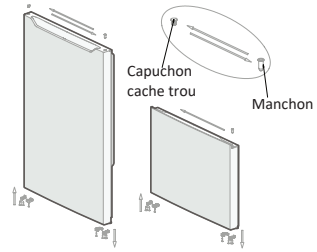

7. Installer la porte du réfrigérateur sur la charnière inférieure, les vis de support centrales et la charnière centrale. Serrer les vis sur le côté gauche, installer le capuchon cache trou (de la vis d'obturation), serrer les vis de support centrales et les capuchons cache vis sur le côté droit.

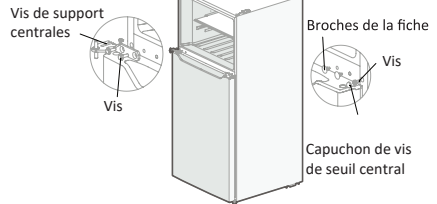

8. Installer la porte du congélateur sur la charnière centrale. Retirer le manchon de la charnière supérieure et l'insérer dans l'espace de l'autre côté de la charnière. Installer la charnière supérieure et serrer les vis. Installer le couvercle de la charnière supérieure et le capuchon cache trou droit.

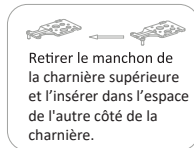
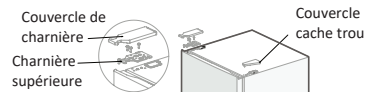

### 3. APERÇU DU PRODUIT

Remarque : Toutes les images contenues dans ce manuel sont fournies à titre informatif uniquement. Le produit final peut être différent de celui présenté.

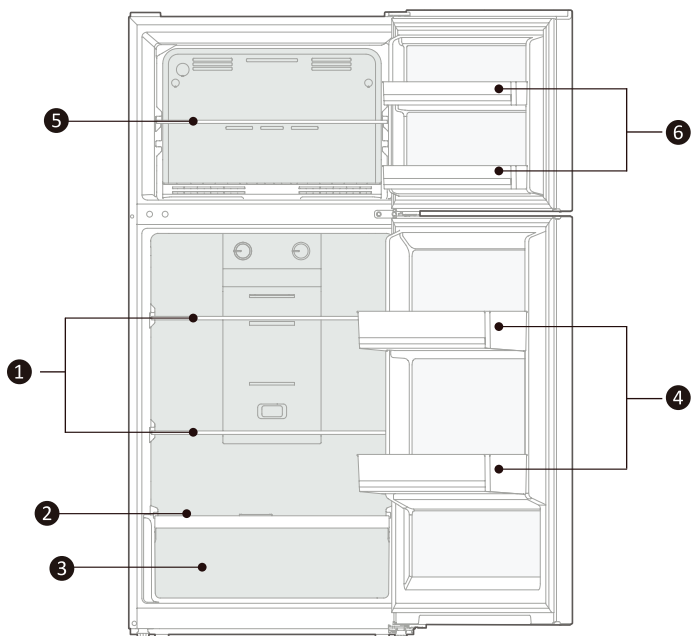

Compartiment réfrigérateur	Compartiment congélateur
<ul style="list-style-type: none"><li>① Tablette en verre</li><li>② Tablette en verre au-dessus du bac à légumes</li><li>③ Bac à légumes</li><li>④ Bacs de porte</li></ul>	<ul style="list-style-type: none"><li>⑤ Tablette en verre</li><li>⑥ Bacs de porte</li></ul>

## Compartiment réfrigérateur

- Le compartiment réfrigérateur convient au stockage d'une variété de fruits, de légumes, de boissons et d'autres aliments à court terme, mais les légumes doivent être aussi éloignés que possible de la sortie d'air de réfrigération.
- Les aliments cuits ne doivent pas être mis dans le compartiment réfrigérateur avant d'avoir été refroidis à température ambiante.
- Il est recommandé de sceller les aliments avant de les mettre au réfrigérateur.
- Les étagères en verre peuvent être ajustées vers le haut ou vers le bas pour un espace de rangement raisonnable et une utilisation facile.

## Compartiment congélateur

- La basse température du compartiment congélateur peut maintenir les aliments frais pendant une longue période et il est principalement utilisé pour stocker les aliments congelés et fabriquer de la glace.
- Le compartiment congélateur est adapté au stockage de la viande, du poisson, des boulettes de riz et d'autres aliments qui ne doivent pas être consommés à court terme.
- Les morceaux de viande doivent de préférence être divisés en petits morceaux pour une congélation rapide et un accès facile.  
Veuillez noter que les aliments doivent être consommés dans le délai de conservation.

### IMPORTANT:

Les tiroirs, boîtes à aliments, étagères, etc. placés selon la position dans l'image ci-dessus sont les plus économes en énergie.

### REMARQUE

Le stockage d'une trop grande quantité d'aliments pendant le fonctionnement après la première mise sous tension peut nuire à l'effet de congélation du réfrigérateur. Les aliments stockés ne doivent pas bloquer la sortie d'air ; sinon, l'effet de congélation sera également affecté. Lorsque les boissons sont conservées à la température la plus froide, les fruits et les légumes à l'intérieur risquent de geler ; si la température la plus froide est très basse, réglez le réfrigérateur sur une température moins élevée.

## 4. FONCTION

### Bouton de réglage de la température

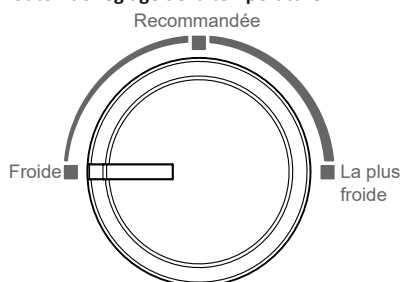

TEMPÉRATURE DU CONGÉLATEUR

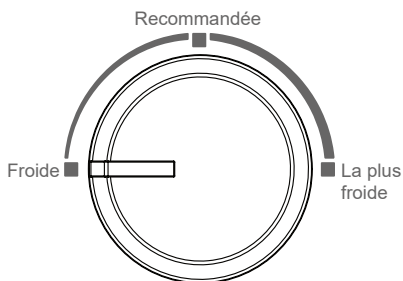

TEMPÉRATURE DU RÉFRIGÉRATEUR

La figure ci-dessus est seulement à titre indicatif. La configuration réelle dépendra du produit physique ou de la déclaration du distributeur

#### Réglage de la température du congélateur :

1. Réglez le bouton de réglage de la température sur Cold (Froide), la température à l'intérieur du congélateur devient la plus élevée
2. Réglez le bouton de réglage de la température sur Coldest (La plus froide), la température à l'intérieur du congélateur devient la plus basse
3. Le mot du bouton de réglage de la température ne représente que la position de la vitesse et ne se réfère pas spécifiquement à une certaine température
4. La position recommandée est la suivante : Recommandée

#### Réglage de la température du réfrigérateur :

1. Réglez le bouton de réglage de la température sur Cold (Froide), la température à l'intérieur du compartiment réfrigérateur devient la plus élevée
2. Réglez le bouton de réglage de la température sur Coldest (La plus froide), la température à l'intérieur du compartiment réfrigérateur devient la plus basse
3. Le mot du bouton de réglage de la température ne représente que la position de la vitesse et ne se réfère pas spécifiquement à une certaine température
4. La position recommandée est la suivante : Recommandée



## 5. ENTRETIEN DU RÉFRIGÉRATEUR

### Nettoyage

- La poussière derrière le réfrigérateur doit être nettoyée régulièrement afin d'assurer l'efficacité du système de refroidissement et d'aider à économiser de l'énergie.
- Vérifier régulièrement le joint d'étanchéité de la porte pour s'assurer qu'il n'y a pas de saleté. Le nettoyer avec un chiffon doux imbibé d'eau savonneuse ou de détergent dilué.
- L'intérieur du réfrigérateur doit être nettoyé régulièrement pour éviter les odeurs.
- Éteindre l'appareil avant de nettoyer l'intérieur. Retirer tous les aliments, boissons, tablettes, tiroirs, etc.
- Utiliser un chiffon doux ou une éponge pour nettoyer l'intérieur avec deux cuillères à soupe de bicarbonate de soude et un litre d'eau chaude, puis rincer à l'eau et essuyer. Après le nettoyage, ouvrir la porte et laisser sécher naturellement avant de remettre l'appareil sous tension.
- Pour les zones du réfrigérateur qui sont difficiles à nettoyer (comme les espaces étroits, les interstices et les coins), il est recommandé de les essuyer régulièrement à l'aide d'un chiffon doux, d'une brosse douce, etc., et, si nécessaire, en combinaison avec des outils supplémentaires (comme des bâtonnets fins) pour veiller à ce qu'aucun contaminant ou bactérie ne s'accumule dans ces zones.
- Ne pas utiliser de savon, de détergent, de poudre à récuser, de nettoyant en vaporisateur, etc., car ils peuvent provoquer des odeurs à l'intérieur du réfrigérateur ou contaminer les aliments.
- Nettoyer le cadre, les tablettes et les tiroirs à l'aide d'un chiffon doux imbibé d'eau savonneuse ou de détergent dilué. Sécher avec un chiffon doux ou laisser sécher naturellement.
- Nettoyer la surface extérieure du réfrigérateur à l'aide d'un chiffon doux imbibé d'eau savonneuse, de détergent, etc., puis essuyer pour sécher.
- Ne pas utiliser de brosses, de boules en acier inoxydable, de brosses métalliques, de produits abrasifs (tels que le dentifrice), de solvants organiques (tels que l'alcool, l'acétone, l'huile de banane, etc.), d'eau bouillante, d'articles acides ou alcalins, qui pourraient endommager la surface et l'intérieur de l'appareil. L'eau bouillante et les solvants organiques, tels que le benzène, peuvent déformer ou endommager les composantes de plastique.
- Ne jamais rincer directement les surfaces avec de l'eau ou d'autres liquides afin d'éviter les courts-circuits et les dommages à l'isolant électrique causés par l'immersion.



### Nettoyage des tablettes en verre

- Retirer le tiroir fixé à la tablette en verre.
- Soulever l'avant de la tablette et la retirer.
- La nettoyer si nécessaire.
- Inverser ces étapes pour réinstaller la tablette.

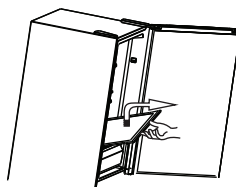

### Dégivrage

- Le réfrigérateur est construit selon un principe de refroidissement par air et dispose d'une fonction de dégivrage automatique. Le givre causé par un changement de saison ou de température peut également être éliminé manuellement en débranchant l'appareil de l'alimentation électrique ou en l'essuyant avec un linge sec.

**Panne de courant**

- Panne de courant : En cas de coupure de courant, même en été, les aliments à l'intérieur de l'appareil peuvent être conservés pendant plusieurs heures. Pendant une panne de courant, éviter autant que possible d'ouvrir la porte et ne pas ajouter d'aliments frais dans l'appareil.
- Non-utilisation à long terme : L'appareil doit être débranché et nettoyé. Laisser les portes ouvertes pour éviter les odeurs.
- Déménagement : Avant de déplacer le réfrigérateur, il faut sortir tous les objets, fixer les tablettes en verre, le bac à légumes, les bacs de porte du congélateur, etc., avec du ruban de masquage et serrer les pieds de nivellement. Fermer les portes et les fixer avec du ruban de masquage. Pendant le déplacement, ne pas placer l'appareil à l'envers ou à l'horizontale. Éviter les vibrations. L'inclinaison lors du déplacement ne doit pas être supérieure à 45°.

## 6. DÉPANNAGE

Les problèmes suivants peuvent être résolus par l'utilisateur. Si le problème n'est pas réglé, veuillez contacter le service après-vente.

PROBLÈME	CAUSES POSSIBLES ET SOLUTIONS
Non-fonctionnement	Vérifiez que l'appareil est branché à une source d'alimentation et que la fiche est correctement connectée. Vérifiez que la tension est suffisante. Vérifiez qu'il n'y a pas de coupure de courant ou que des circuits partiels ne se sont pas déclenchés.
Odeur	Emballer hermétiquement les aliments odorants. Vérifiez qu'il n'y a pas d'aliments pourris. Nettoyez l'intérieur du réfrigérateur.
Le compresseur reste longtemps en marche	Il est normal que le compresseur fonctionne longtemps en été, lorsque la température ambiante est élevée. Évitez de surcharger l'appareil. Laissez refroidir les aliments avant de les ranger. Évitez d'ouvrir les portes trop fréquemment.
La lumière ne s'allume pas	Vérifiez que le réfrigérateur est connecté à une source d'alimentation et que la lampe n'est pas endommagée. Faites remplacer la lampe par un spécialiste.
Les portes ne se ferment pas correctement	La porte peut être bloquée par des aliments. Le réfrigérateur peut ne pas être au niveau.
Bruit fort	Vérifiez que le sol est de niveau et que le réfrigérateur est en position stable. Vérifiez que les accessoires sont installés aux bons endroits.
Le joint de porte n'adhère pas correctement	Retirez la saleté du joint de la porte.
Le bac à eau déborde	Il peut y avoir trop d'aliments dans le congélateur, ou les aliments stockés peuvent contenir trop d'eau, ce qui entraîne un dégivrage important. Les portes peuvent ne pas être fermées correctement, ce qui provoque du givre par infiltration d'air et une augmentation de l'eau lors du dégivrage.
L'appareil dégage de la chaleur	Il peut s'agir d'une dissipation thermique du condensateur, ce qui est normal. Lorsque le boîtier devient chaud en raison de températures ambiantes élevées et du stockage d'une trop grande quantité d'aliments, assurez-vous d'avoir une ventilation adéquate pour faciliter la dissipation de la chaleur.
Condensation en surface	La condensation sur la surface extérieure et les joints de porte du réfrigérateur est normale lorsque l'humidité ambiante est trop élevée. Il suffit d'essuyer le condensat avec un linge propre.
Bruits anormaux	Bourdonnement : Le compresseur peut bourdonner pendant l'opération ou émettre un bourdonnement particulièrement fort au démarrage ou à l'arrêt. Il s'agit d'une situation normale. Grincement : Le liquide réfrigérant qui circule à l'intérieur de l'appareil peut produire des craquements et des grincements, ce qui est normal.

## 7.SERVICE ET GARANTIE

Cette garantie est valide uniquement au Canada.

Avant l'installation, assurez-vous d'inspecter ce produit dans son intégralité. Signalez tout dommage au produit ou pièce manquante au détaillant dans les 48 heures suivant l'achat et abstenez-vous d'installer et/ou d'utiliser le produit.

Cette garantie s'applique aux produits achetés neufs et utilisés exclusivement dans des contextes résidentiels unifamiliaux. Cette garantie sera nulle si le produit a été utilisé, installé ou modifié de manière inappropriée. De plus, les actes de Dieu, les modifications du produit, les abus, les incendies, les inondations ou les installations ne respectant pas les codes du bâtiment locaux annuleront cette garantie. Tout produit dont l'étiquette de numéro de série a été altérée ou retirée verra sa garantie annulée.

Durée de la garantie :

Ce produit est garanti contre tout défaut de matériaux ou de fabrication pour l'acheteur original pendant une période de 12 mois à compter de la date d'achat initial. Une preuve d'achat sera requise pour le service de garantie. Pendant cette période initiale de garantie, le fabricant couvrira la main-d'œuvre et les pièces de rechange. Les pièces fonctionnelles seront couvertes par une garantie supplémentaire de 12 mois contre les défauts de matériaux pour l'acheteur original pour une durée de 24 mois à compter de la date d'achat. Pendant cette garantie supplémentaire sur les pièces, le fabricant peut réparer ou remplacer à sa seule discrétion toute pièce défectueuse. Il est entendu que tous les coûts associés à la main-d'œuvre pour le remplacement de ces pièces défectueuses sont à la charge du client.

### GARANTIE SUPPLÉMENTAIRE DU SYSTÈME SCELLÉ

En plus des garanties mentionnées ci-dessus, ce produit bénéficiera d'une garantie supplémentaire de 36 mois pour un total de 60 mois sur les composants du système scellé uniquement pour l'acheteur original. Les composants du système scellé comprennent le compresseur, l'évaporateur et le condenseur. Ces pièces sont garanties exemptes de défauts pendant une période de 60 mois à compter de la date d'achat. Il est entendu que tous les coûts associés à la main-d'œuvre pour le remplacement de ces pièces défectueuses sont à la charge du client. Cette garantie du système scellé NE S'APPLIQUE PAS à d'autres pièces ou composants, y compris, mais sans s'y limiter, la finition de l'armoire, le contrôle de la température, le dispositif de mesure du réfrigérant, l'équipement de démarrage du moteur, l'assemblage du ventilateur ou tout autre composant électrique, etc. Les compresseurs que Distinctive juge défectueux pendant cette période de garantie seront, au choix de Distinctive, soit réparés, soit remplacés par un compresseur ou des pièces de compresseur de conception et de capacité similaires.

Le fabricant peut choisir, à sa seule discrétion, de réparer le produit, d'autoriser son retour ou son remplacement. En cas d'autorisation de retour, l'acheteur doit retourner l'article au détaillant pour un crédit du prix d'achat.

Si nécessaire, une réparation à domicile sera programmée pendant les heures ouvrables normales dans les régions où le service est disponible. Pour les clients qui se trouvent en dehors des régions desservies, il sera de la responsabilité du client d'expédier ou de transporter le produit vers et depuis une région où il peut être réparé.

**Exclusions :**

Les pièces remplaçables par le consommateur telles que les ampoules, les filtres et les fusibles sont exclues de la couverture de la garantie. Cette garantie n'autorise pas le recouvrement de dommages indirects ou consécutifs, y compris, sans limitation, les dommages directs, indirects, accessoires, spéciaux ou consécutifs, les blessures corporelles/mort injustifiée ou la perte de profits, la perte de nourriture due à la défaillance du produit. Cette garantie exclut également la rouille à l'intérieur ou à l'extérieur de l'unité, ainsi que les dommages à la finition de l'appareil ou de la maison survenus pendant le transport ou l'installation, y compris, mais sans s'y limiter, les planchers, les armoires, les murs, etc. Tout dommage causé par des services effectués par des centres de service non autorisés, ainsi que l'utilisation de pièces autres que des pièces d'origine ou des pièces obtenues auprès de personnes autres que des centres de service autorisés, sont également exclus de cette garantie.

**EXCLUSION DE GARANTIES IMPLICITES; LIMITATION DES RECOURS** LE SEUL ET UNIQUE RECOURS DU CLIENT EN VERTU DE CETTE GARANTIE LIMITÉE SERA LA RÉPARATION OU LE REMPLACEMENT TEL QUE PRÉVU ICI. LES RÉCLAMATIONS BASÉES SUR DES GARANTIES IMPLICITES, Y COMPRIS LES GARANTIES DE QUALITÉ MARCHANDE OU D'ADAPTATION À UN USAGE PARTICULIER, SONT LIMITÉES À UN AN OU À LA PÉRIODE LA PLUS COURTE AUTORISÉE PAR LA LOI, SAUF CELLES DE MOINS D'UN AN. **LE DISTRIBUTEUR ET LE CENTRE DE SERVICE NE SERONT PAS RESPONSABLES DES DOMMAGES CONSÉCUTIFS OU ACCESSOIRES TELS QUE LES DOMMAGES MATÉRIELS ET LES DÉPENSES ACCESSOIRES RÉSULTANT DE TOUTE VIOLATION DE CETTE GARANTIE LIMITÉE ÉCRITE OU DE TOUTE GARANTIE IMPLICITE. CERTAINES PROVINCES NE PERMETTENT PAS L'EXCLUSION OU LA LIMITATION DES DOMMAGES ACCESSOIRES OU CONSÉCUTIFS OU LES LIMITATIONS SUR LA DURÉE DES GARANTIES IMPLICITES, DONC CES LIMITATIONS OU EXCLUSIONS PEUVENT NE PAS S'APPLIQUER À VOUS. CETTE GARANTIE ÉCRITE VOUS DONNE DES DROITS LÉGaux SPÉCIFIQUES. VOUS POUVEZ ÉGALEMENT AVOIR D'AUTRES DROITS QUI VARIENT D'UNE PROVINCE À L'AUTRE.**

Pour toute question, service ou pour commander des filtres de remplacement, fusibles et ampoules, veuillez appeler :

Distinctive Appliances au 1-800-561-7265.