



# MusicCast WX-030

WIRELESS STREAMING SPEAKER  
HAUT-PARLEUR SANS-FIL POUR  
DIFFUSION EN CONTINU

OWNER'S MANUAL  
MODE D'EMPLOI  
MANUAL DE INSTRUCCIONES



En

Fr

Es



# IMPORTANT SAFETY INSTRUCTIONS

	<b>CAUTION</b> <b>RISK OF ELECTRIC SHOCK DO NOT OPEN</b>	
---	---	---

**CAUTION: TO REDUCE THE RISK OF ELECTRIC SHOCK, DO NOT REMOVE COVER (OR BACK). NO USER-SERVICEABLE PARTS INSIDE. REFER SERVICING TO QUALIFIED SERVICE PERSONNEL.**

## • Explanation of Graphical Symbols



The lightning flash with arrowhead symbol, within an equilateral triangle, is intended to alert you to the presence of uninsulated “dangerous voltage” within the product’s enclosure that may be of sufficient magnitude to constitute a risk of electric shock to persons.



The exclamation point within an equilateral triangle is intended to alert you to the presence of important operating and maintenance (servicing) instructions in the literature accompanying the appliance.

## IMPORTANT

Please record the serial number of this unit in the space below.

**MODEL:**

**Serial No.:**

The serial number is located on the rear of the unit. Retain this Owner’s Manual in a safe place for future reference.

- 1 Read these instructions.
- 2 Keep these instructions.
- 3 Heed all warnings.
- 4 Follow all instructions.
- 5 Do not use this apparatus near water.
- 6 Clean only with dry cloth.
- 7 Do not block any ventilation openings. Install in accordance with the manufacturer’s instructions.
- 8 Do not install near any heat sources such as radiators, heat registers, stoves, or other apparatus (including amplifiers) that produce heat.
- 9 Do not defeat the safety purpose of the polarized or grounding-type plug. A polarized plug has two blades with one wider than the other. A grounding type plug has two blades and a third grounding prong. The wide blade or the third prong are provided for your safety. If the provided plug does not fit into your outlet, consult an electrician for replacement of the obsolete outlet.
- 10 Protect the power cord from being walked on or pinched particularly at plugs, convenience receptacles, and the point where they exit from the apparatus.
- 11 Only use attachments/accessories specified by the manufacturer.
- 12 Use only with the cart, stand, tripod, bracket, or table specified by the manufacturer, or sold with the apparatus. When a cart is used, use caution when moving the cart/apparatus combination to avoid injury from tip-over.
- 13 Unplug this apparatus during lightning storms or when unused for long periods of time.
- 14 Refer all servicing to qualified service personnel. Servicing is required when the apparatus has been damaged in any way, such as power-supply cord or plug is damaged, liquid has been spilled or objects have fallen into the apparatus, the apparatus has been exposed to rain or moisture, does not operate normally, or has been dropped.



## We Want You Listening For A Lifetime



Yamaha and the Electronic Industries Association’s Consumer Electronics Group want you to get the most out of your equipment by playing it at a safe level. One that lets the sound come through loud and clear without annoying blaring or distortion – and, most importantly, without affecting your sensitive hearing. Since hearing damage from loud sounds is often undetectable until it is too late, Yamaha and the Electronic Industries Association’s Consumer Electronics Group recommend you to avoid prolonged exposure from excessive volume levels.

## FCC INFORMATION (for US customers)

### 1 **IMPORTANT NOTICE: DO NOT MODIFY THIS UNIT!**

This product, when installed as indicated in the instructions contained in this manual, meets FCC requirements. Modifications not expressly approved by Yamaha may void your authority, granted by the FCC, to use the product.

### 2 **IMPORTANT:** When connecting this product to accessories and/or another product use only high quality shielded cables. Cable/s supplied with this product **MUST** be used. Follow all installation instructions. Failure to follow instructions could void your FCC authorization to use this product in the USA.

### 3 **NOTE:** This product has been tested and found to comply with the requirements listed in FCC Regulations, Part 15 for Class "B" digital devices. Compliance with these requirements provides a reasonable level of assurance that your use of this product in a residential environment will not result in harmful interference with other electronic devices. This equipment generates/uses radio frequencies and, if not installed and used according to the instructions found in the users manual, may cause interference harmful to the operation of other electronic devices.

Compliance with FCC regulations does not guarantee that interference will not occur in all installations. If this product is found to be the source of interference, which can be determined by turning the unit "OFF" and "ON", please try to eliminate the problem by using one of the following measures:

Relocate either this product or the device that is being affected by the interference.

Utilize power outlets that are on different branch (circuit breaker or fuse) circuits or install AC line filter/s.

In the case of radio or TV interference, relocate/reorient the antenna. If the antenna lead-in is 300 ohm ribbon lead, change the lead-in to coaxial type cable.

If these corrective measures do not produce satisfactory results, please contact the local retailer authorized to distribute this type of product. If you can not locate the appropriate retailer, please contact Yamaha Corporation of America A/V Division, 6660 Orangethorpe Ave., Buena Park, CA 90620.

The above statements apply **ONLY** to those products distributed by Yamaha Corporation of America or its subsidiaries.

This device complies with Part 15 of the FCC Rules and RSSGen of IC Rules.

Operation is subject to the following two conditions: 1) this device may not cause harmful interference, and 2) this device must accept any interference received including interference that may cause undesired operation.

### NOTICE

This equipment has been tested and found to comply with the limits for a Class B digital device, pursuant to part 15 of the FCC Rules. These limits are designed to provide reasonable protection against harmful interference in a residential installation.

This equipment generates, uses and can radiate radio frequency energy and, if not installed and used in accordance with the instructions, may cause harmful interference to radio communications. However, there is no guarantee that interference will not occur in a particular installation. If this equipment does cause harmful interference to radio or television reception, which can be determined by turning the equipment off and on, the user is encouraged to try to correct the interference by one or more of the following measures:

- Reorient or relocate the receiving antenna.
- Increase the separation between the equipment and receiver.
- Connect the equipment into an outlet on a circuit different from that to which the receiver is connected.
- Consult the dealer or an experienced radio/TV technician for help.

This equipment complies with FCC/IC radiation exposure limits set forth for uncontrolled equipment and meets the FCC radio frequency (RF) Exposure Guidelines and RSS-102 of the IC radio frequency (RF) Exposure rules. This equipment has very low levels of RF energy that it deemed to comply without maximum permissive exposure evaluation (MPE). But it is desirable that it should be installed and operated with at least 20 cm and more between the radiator and person's body.

This transmitter must not be co-located or operated in conjunction with any other antenna or transmitter.

### FCC CAUTION

Change or modifications not expressly approved by the party responsible for compliance could void the user's authority to operate the equipment.

This unit is not disconnected from the AC power source as long as it is connected to the wall outlet, even if this unit itself is turned off by . In this state, this unit is designed to consume a very small quantity of power.

### FOR CANADIAN CUSTOMERS

To prevent electric shock, match wide blade of plug to wide slot and fully insert.  
CAN ICE-3 (B)/NMB-3 (B)

### WARNING

TO REDUCE THE RISK OF FIRE OR ELECTRIC SHOCK, DO NOT EXPOSE THIS UNIT TO RAIN OR MOISTURE.

## CAUTION: READ THIS BEFORE OPERATING YOUR UNIT.

- 1 To assure the finest performance, please read this manual carefully. Keep it in a safe place for future reference.
- 2 Install this unit in a well ventilated, cool, dry, clean place - away from direct sunlight, heat sources, vibration, dust, moisture and cold. For proper ventilation, allow the following minimum clearances.  
Top: 5cm (2 in)  
Rear: 5cm (2 in)  
Sides: 5cm (2 in)
- 3 Locate this unit away from other electrical appliances, motors, or transformers to avoid humming sounds.
- 4 Do not expose this unit to sudden temperature changes from cold to hot (or vice versa), and do not locate this unit in an environment with high humidity (i.e., a room with a humidifier) to prevent condensation inside this unit, which may cause an electrical shock, fire, damage to this unit, and/or personal injury.
- 5 Avoid installing this unit where foreign object may fall onto this unit and/or this unit may be exposed to liquid dripping or splashing. On the top of this unit, do not place:
  - Other components, as they may cause damage and/or discoloration on the surface of this unit.
  - Burning objects (i.e., candles), as they may cause fire, damage to this unit, and/or personal injury.
  - Containers with liquid in them, as they may fall and liquid may cause electrical shock to the user and/or damage to this unit.
- 6 Do not cover this unit with a newspaper, tablecloth, curtain, etc. in order not to obstruct heat radiation. If the temperature inside this unit rises, it may cause fire, damage to this unit, and/or personal injury.
- 7 Do not plug in this unit to a wall outlet until all connections are complete.
- 8 Do not operate this unit upside-down. It may overheat, possibly causing damage.
- 9 Do not use force on switches, knobs and/or cords.
- 10 When disconnecting the power cable from the wall outlet, grasp the plug; do not pull the cable.
- 11 Do not clean this unit with chemical solvents; this might damage the finish. Use a clean, dry cloth.
- 12 Only voltage specified on this unit must be used. Using this unit with a higher voltage than specified is dangerous and may cause fire, damage to this unit, and/or personal injury. Yamaha will not be held responsible for any damage resulting from use of this unit with a voltage other than specified.
- 13 To prevent damage by lightning, keep the power cable and outdoor antennas disconnected from a wall outlet or this unit during a lightning storm.
- 14 Do not attempt to modify or fix this unit. Contact qualified Yamaha service personnel when any service is needed. The cabinet should never be opened for any reasons.
- 15 When not planning to use this unit for long periods of time (i.e., vacation), disconnect the AC power plug from the wall outlet.
- 16 Be sure to read the "TROUBLESHOOTING" section on common operating errors before concluding that this unit is faulty.
- 17 Before moving this unit, press  to set the unit to off, and disconnect the AC power plug from the wall outlet.
- 18 Condensation will form when the surrounding temperature changes suddenly. Disconnect the power cable from the outlet, then leave this unit alone.
- 19 When using this unit for a long time, this unit may become warm. Turn the unit off, then leave this unit alone for cooling.
- 20 Install this unit near the wall outlet and where the AC power plug can be reached easily.
- 21 Be sure to use the power cable supplied with this unit. Using a power cable other than the one provided may cause fire or damage to this unit.

- This unit's speakers use magnets. Do not place items that are sensitive to magnetism, such as CRT-type TVs, clocks, credit cards, floppy disks, etc., on or beside this unit.
- There is a chance that placing this unit too close to a CRT-based (Braun tube) TV set might impair picture color. Should this happen, move this unit away from the TV set.

If there should be color blotching or noise when used near a TV, move this unit away from the TV when using it.

Do not use this unit within 22 cm (9 inches) of persons with a heart pacemaker implant or defibrillator implant.

Radio waves may affect electro-medical devices.  
Do not use this unit near medical devices or inside medical facilities.

The user shall not reverse engineer, decompile, alter, translate or disassemble the software used in this unit, whether in part or in whole. For corporate users, employees of the corporation itself as well as its business partners shall observe the contractual bans stipulated within this clause. If the stipulations of this clause and this contract cannot be observed, the user shall immediately discontinue using the software.

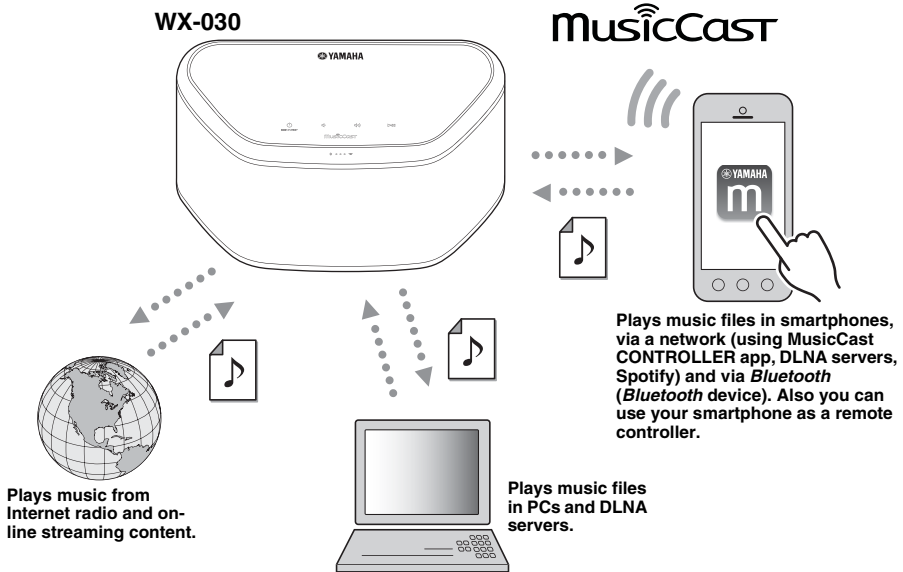

### Smooth operation and wireless music playback using iPhone/Android™ devices

- By installing the free dedicated app “MusicCast CONTROLLER” on your iPhone/iPad/iPod touch or Android device, you will be able to set up a network, make various settings, and select songs to play back. You can also use these devices as a remote controller (☞ P.7).
- Equipped with Wi-Fi, which allows the unit to connect to the wireless router (access point) without any cables.

### Plays various supported content with high quality sound

- Plays the music from DLNA servers (☞ P.12), Internet radio and *Bluetooth*.
- Rich sound provided by the two-way speaker, large passive radiator, and DSP (Digital Signal Processor) developed by Yamaha.
- Enhanced treble and thick mid/bass sound, even when playing a compressed audio source, such as MP3. (Music Enhancer)

### Supports streaming services

- You can enjoy music from a variety streaming services. (Supported music streaming services vary by the country or region of use.)

# CONTENTS

## ◆ INTRODUCTION

SUPPLIED ACCESSORIES .....	2
PART NAME .....	3

## ◆ PREPARATION

INSTALLATION .....	4
TURNING ON THE POWER .....	5
CONNECTING TO THE NETWORK .....	6
HOME AUDIO NETWORK WITH MusicCast .....	7
Connecting to the network using MusicCast	
CONTROLLER .....	7

## ◆ LISTENING TO THE MUSIC

LISTENING TO THE INTERNET RADIO .....	9
LISTENING TO THE SONGS IN THE COMPUTER AND NAS .....	9
Setting the media sharing of music files .....	9
LISTENING TO MUSIC FROM YOUR <i>Bluetooth</i> DEVICE .....	10
Pairing this unit with your <i>Bluetooth</i> device .....	10
Connecting an already-paired device via <i>Bluetooth</i> .....	10
Disconnecting a <i>Bluetooth</i> connection .....	11

## ◆ OTHER FUNCTIONS AND INFORMATION

UPDATING THE FIRMWARE .....	11
OPTION SETTINGS .....	11
ADDITIONAL INFORMATION .....	12
Basic information on this unit .....	12
TRADEMARKS .....	12
TROUBLESHOOTING .....	13
General .....	13
MusicCast .....	13
Network .....	13
<i>Bluetooth</i> .....	15
SUPPORTED DEVICES/MEDIA AND FILE FORMATS .....	16
SPECIFICATIONS .....	17

# SUPPLIED ACCESSORIES

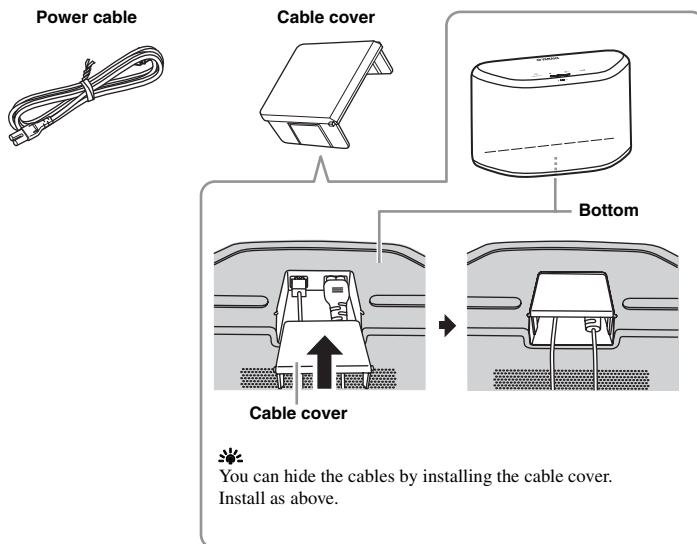

## ■ Top panel

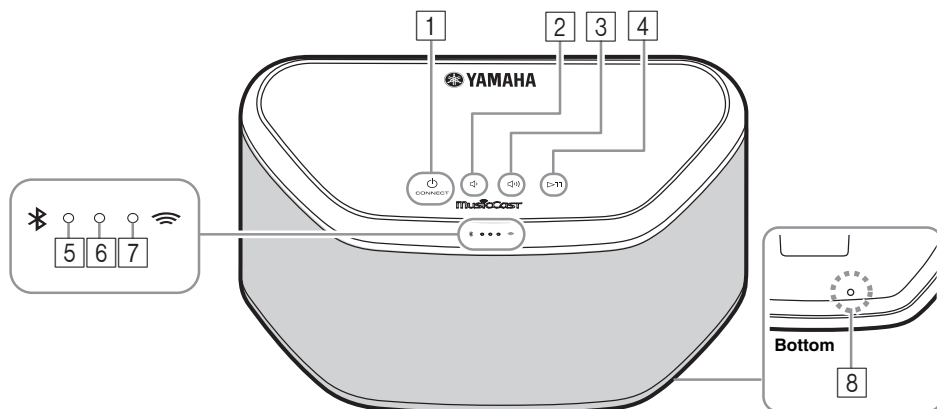

**1** (power)/CONNECT (☞ P.5)

**2**   
 Turns down the volume.

**3**   
 Turns up the volume.

**4**   
 Plays/pauses.

**5** **Bluetooth indicator**   
 Lights during *Bluetooth* connection.

**6** **Power indicator**   
 Lights while the unit is turned on.

**7** **Network indicator**   
 Lights while the unit is connected to the wired or wireless (Wi-Fi) network.

**8** **Reset button** (☞ P.13)   
 Press to restart the unit.

**1**, **2**, **3**, **4** are touch sensors. They react when you touch them with your finger.

### Note

If the volume reaches the maximum/minimum value, these three indicators (**5**, **6**, **7**) flash twice at the same time.

## ■ Rear panel

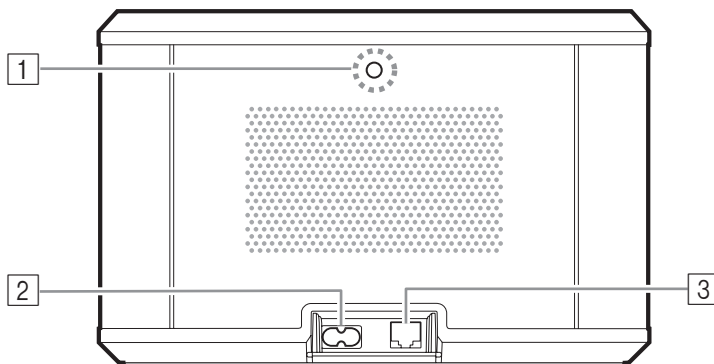

**1** **Wall mount hanger hole**   
 Use to mount the unit to a wall mount hanger (☞ P.4).

**2** **Power connector** (☞ P.5)

**3** **Network terminal** (☞ P.6)   
 Use a LAN cable (commercially available) to connect to the network.

If you use the unit with Wi-Fi, a LAN cable is not necessary to connect to the unit.

# INSTALLATION

Plug the power cable into the wall outlet after connecting all the other cables.

## Note

Placing the unit too close to a CRT TV may impair the picture color or cause a buzzing noise. In this case, move the unit at least 20 cm (8") away from the TV. This is not an issue with LCD and plasma TVs.

## For Bluetooth device users

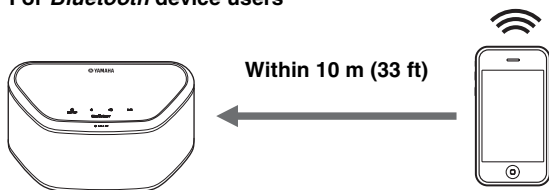

Install in a stable place, being careful of the following points:

- Do not place on top of steel or other metal plates.
- Do not cover with a cloth, etc.

## For Bluetooth device users

- Install in the same room as the device with which signals are to be exchanged (*Bluetooth* profile A2DP compatible smartphone, digital audio player, etc.) within a direct line-of-sight distance of 10 m (33 ft).
- Make sure there are no obstacles between this unit and the *Bluetooth* device.

## ■ To mount the unit to a wall mount hanger

The unit can be mounted to the wall using a commercially available wall mount hanger. Use the wall mount hanger hole on the rear panel to mount.



Use a wall mount hanger that is compatible for a unified coarse screw, such as those used for the tripod stand of a camera.

## Rear panel

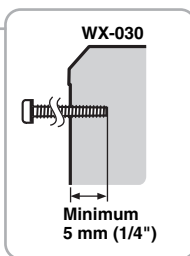
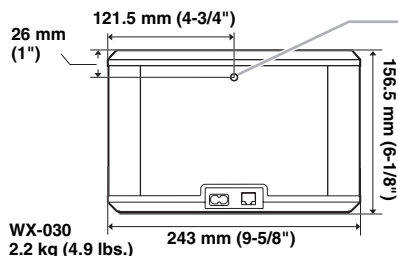

Specification of mounting screw:  
UNC 1/4-20

Diameter	6.35 mm (1/4")
Screw thread	20 (per 1")

Specifications of the screw hole

Diameter	6.35 mm (1/4")
Depth	9 mm (3/8")

## Note

- If using a wall mount hanger, use the one compatible for this unit.
- Use the wall mount hanger whose withstand load capacity is over 4.5 kg (10 lbs.).
- Follow the instructions in the owner's manual of the wall mount hanger and mount the unit correctly.
- If you mount the unit incorrectly or use a wall mount hanger that is not compatible for the unit, the unit may fall and cause injury.
- To avoid accidents resulting from tripping over loose cables (such as a power cable), affix the cables to the wall.
- When using the brackets to mount the unit on a wall / ceiling, please use safety wire (not included) between the unit and the bracket to prevent the unit from falling.
- Check the safety after mounting the unit. Yamaha is not responsible for any accidents which may be caused due to an incorrect installation position or incorrect installation methods, or for any malfunction of the wall mount hanger. If you are worried about the safety, ask a professional to install.



## Rear panel

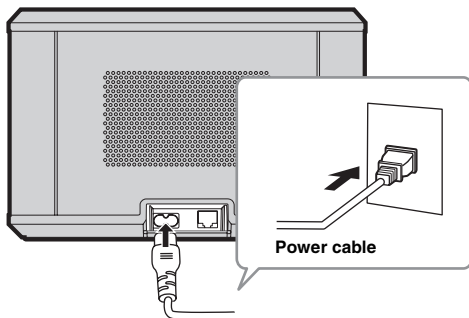

## Top panel

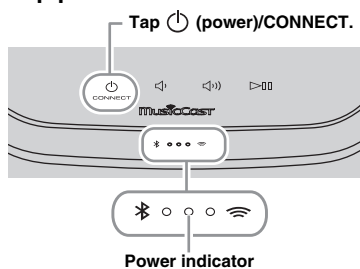

- 1 Plug the power cable into the wall outlet and tap (**power**)/CONNECT.

The unit turns on and the power indicator lights. If you tap again, the unit turns off (standby mode) and the power indicator turns off.

### Auto Standby

Auto Standby is a mode in which the unit automatically enters standby mode if about 20 minutes have elapsed with no playback and no operation. You can enable/disable this mode with the MusicCast CONTROLLER app (P.7).

### Note

- After the power plug is inserted to the wall outlet, it takes about 10 seconds for the unit to start up internally. The unit cannot play back during this time.
- Do not touch the touch sensors ( (**power**)/CONNECT//)/ for about 10 seconds after the unit starts up, since the unit is adjusting sensor sensitivity. If your finger touches the touch sensors during this time, they may not function properly after the unit starts up.

# CONNECTING TO THE NETWORK

Connect the unit to the network as shown below.

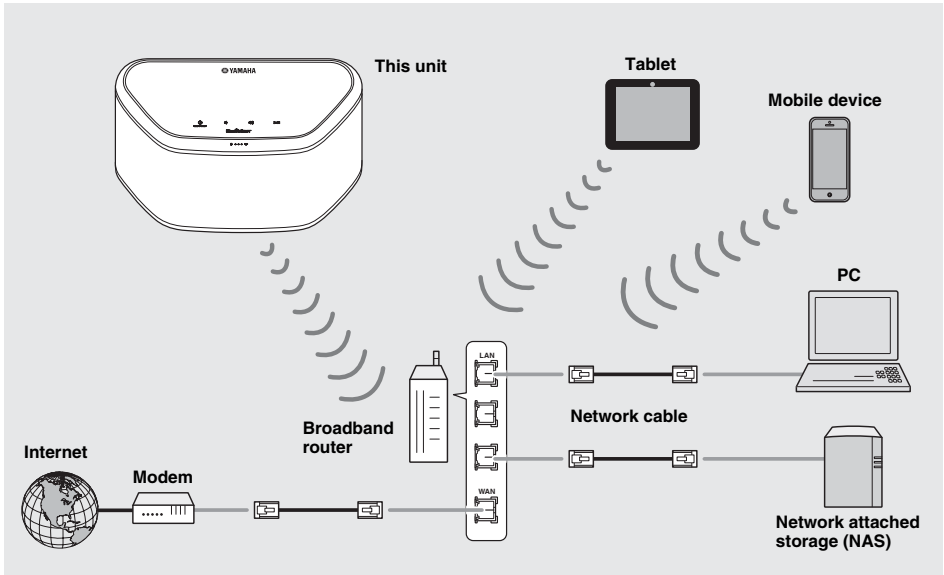

- For details on Internet connection, refer to the owner's manuals of your connecting devices.
- Some security software installed on your PC or the firewall settings of connecting devices (such as a router) may block the access of the unit to the connecting devices or the Internet. In this case, change the setting of the security software or connecting devices.
- If you connect the unit to the network with a LAN cable, connect with a commercially available STP (shielded twisted pair) network cable (straight, CAT-5 or higher).
- Using the MusicCast CONTROLLER app, make sure that the unit and other connecting devices are connected to the same router.

MusicCast is a brand new wireless musical solution from Yamaha, allowing you to share music among all of your rooms with a variety of devices. You can enjoy music from your smartphone, PC, NAS drive and music streaming service anywhere in your house with one easy-to-use app. For more details and a lineup of MusicCast compatible products, visit our website.

<http://www.yamaha.com/musiccast/>

## ■ MusicCast CONTROLLER

- Main functions
  - Basic operations such as turning the unit on/off and, volume adjustment.
  - Select/play/pause the music.
  - Play music in the devices.
  - Equalizer setting
  - Sleep timer
- System requirements
  - For details, search App Store or Google Play™ for “MusicCast CONTROLLER.”
    - The application supports iPhone/iPad/iPod touch and Android mobile devices.
  - WLAN environment.

## Connecting to the network using MusicCast CONTROLLER

### ■ Mobile device (smartphone, etc.)

To use the unit, you need the dedicated app “MusicCast CONTROLLER” for the operation. Search for the free app “MusicCast CONTROLLER” on App Store (for iOS devices) or Google Play (for Android devices) and install it to your device. For details, refer to the instructions for this app in each store.

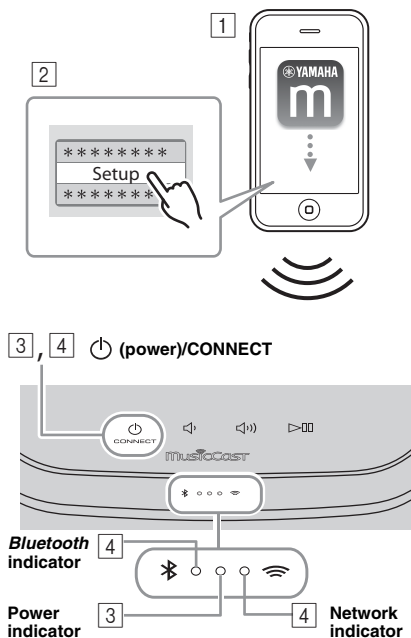

**1 Install the MusicCast CONTROLLER app to the mobile device.**

**2 Start the app.**

After the app starts, select “Setup.”



If you have already connected a MusicCast compatible device to the network, tap  (Settings) and then “Add New Device.”

**3 Turn on the unit.**

The power indicator lights.

**4 Touch and hold the  (power)/CONNECT on the unit for 3 seconds.**

The Network and the *Bluetooth* indicators flash quickly.

**5 Set the network.**

Connect your audio device to the network.

Follow the guidance displayed in the app to set.

**6 Follow the instructions in the MusicCast CONTROLLER app to play music.**

If your router supports multiple SSID's (network names), connect the mobile device to the first access point (“SSID 1”, etc.)

## ■ Setting of the devices and playback

Create the following network (MusicCast Network) using the MusicCast CONTROLLER app.

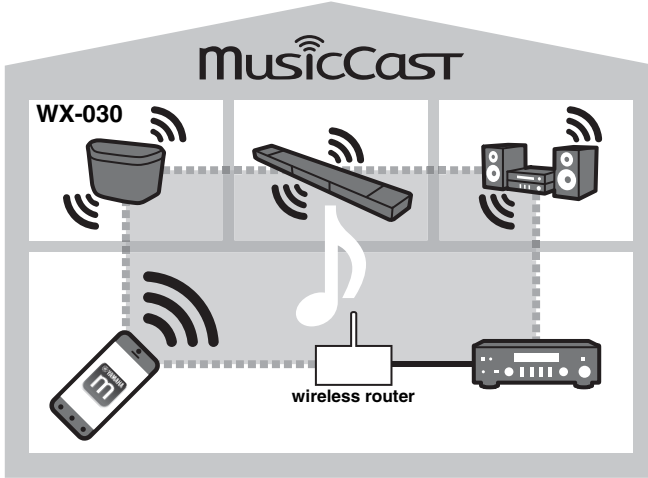

If you want to install a MusicCast compatible device to a location that is out of range of the wireless router, connect another MusicCast support device to the router with a network cable to extend the range (Extend mode).

### Standard Mode

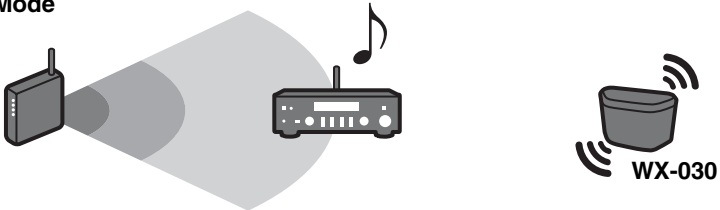

### Extend Mode

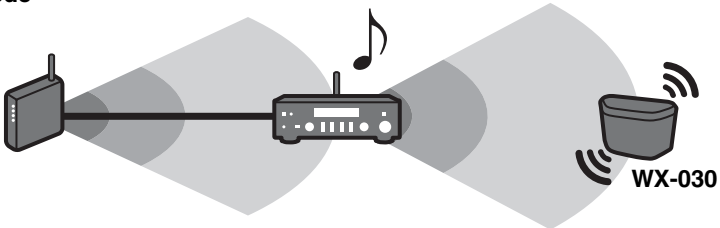

Depending on where it is placed, the MusicCast compatible device may not be able to playback a high-resolution audio source. In this case, connect the device directly to the router with a network cable.

# LISTENING TO THE INTERNET RADIO

You can listen to world-wide radio stations via Internet. After connecting the unit to the network, use the MusicCast CONTROLLER app (P.7) to play the radio.



You can use the advanced feature of vTuner (such as adding a new station to the list) by accessing the following website with the web browser on your PC.

<http://yradio.vtuner.com/>

- Before registering the Internet radio station, play any Internet radio station with this unit.
  - To create a necessary account for registration, you need the vTuner ID of this unit and your e-mail address. You can check the vTuner ID on “Information” in the MusicCast CONTROLLER app. (P.7)
- Select (Settings), then “< Room name\*/Information,” and check the vTuner ID.
- \*You can register any name for the Room name.

# LISTENING TO THE SONGS IN THE COMPUTER AND NAS

This unit allows you to play back music files such as MP3, WMA, or FLAC (lossless audio data compression format) files stored in the computer (server) connected to the network or NAS.

## Setting the media sharing of music files

To play back music files in your computer with this unit, you need to make the media sharing setting between the unit and computer (Windows Media Player 11 or later). The following instructions use Windows Media Player 12 in Windows 7 as an example.

### ■ For Windows Media Player 12

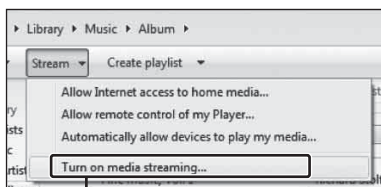

2 Turn on media streaming...

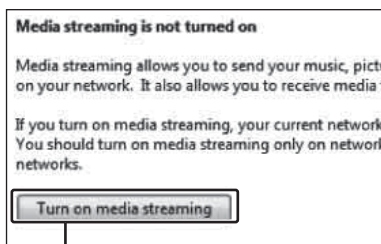

3 Turn on media streaming

Only setting the media sharing is explained in this section. After setting, operate Windows Media Player with your PC as usual to play back.

- 1 Start Windows Media Player 12 on your PC.
  - 2 Select “Stream”, then “Turn on media streaming.”
- The control panel window of your PC is shown.
- 3 Click “Turn on media streaming.”
  - 4 Select “Allowed” from the drop-down list next to “WX-030.”

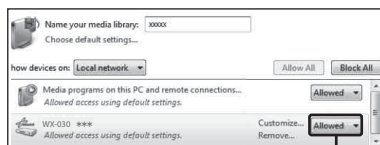

4 Allowed



The names on the list are device names (Room names). You can set Room names on “< Room name/Information” in the MusicCast CONTROLLER app (P.7). If the Room name is not set, the Room name is “WX-030 \*\*\*.” (\*\*\*) is an arbitrary number.)

- 5 Click “OK” to exit.



For details on media sharing settings, refer to Windows Media Player help.

◆ For Windows Media Player 11

- 1 Start the Windows Media Player 11 on your PC.
- 2 Select "Library" then "Media Sharing."
- 3 Check the "Share my media to" box, select the "WX-030" icon, and click "Allow."



The names on the list are device names (Room names). You can set Room names on "< Room name/Information" in the MusicCast CONTROLLER app (P.7). If the Room name is not set, the Room name is "WX-030 \*\*\*" (\*\*\*) is an arbitrary number.)

- 4 Click "OK" to exit.

◆ For a PC or a NAS with other DLNA server software installed

Refer to the owner's manual of your device or software and configure the media sharing settings.

## LISTENING TO MUSIC FROM YOUR *Bluetooth* DEVICE

This unit provides *Bluetooth* functionality. You can enjoy wireless music playback from your *Bluetooth* device (smartphone, digital audio player, etc.). Please also refer to the owner's manual of your *Bluetooth* device.

### Pairing this unit with your *Bluetooth* device

#### ■ Pairing (Registration)

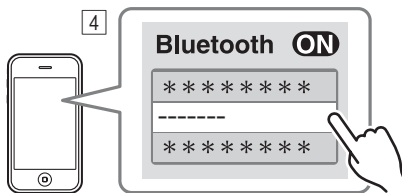
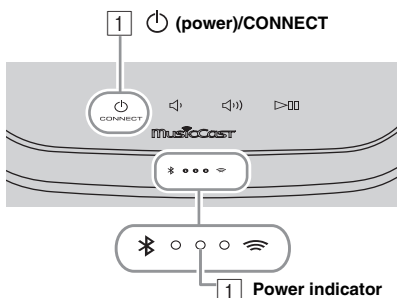

The unit's Room name is displayed where "-----" is indicated above.

- 1 Turn on the unit.  
The power indicator lights.
- 2 On your connecting device (mobile device), set *Bluetooth* to on.
- 3 Perform *Bluetooth* pairing on the connecting device.  
For details, refer to the owner's manual of the connecting device.
- 4 From the *Bluetooth* connection list of the connecting device, choose this unit (the Room name of this unit P.9).



- Finish the operation from turning on the unit to completing pairing in 5 minutes.
- If you are asked to enter a password, enter the numerals "0000."

**Note**

Check that the pairing process on the connecting device has been completed. If the pairing process fails, start over from step [2]. For details, see the connecting device's owner's manual.

### Connecting an already-paired device via *Bluetooth*



#### ■ Connecting from the connecting device

- 1 In the *Bluetooth* settings of the connecting device, turn *Bluetooth* on.
- 2 From the *Bluetooth* connection list of the connecting device, choose this unit (the Room name of this unit P.9).

The *Bluetooth* connection will be established, and the *Bluetooth* indicator will light.

## Disconnecting a Bluetooth connection

If any of the following operations are performed while a *Bluetooth* connection is established, the *Bluetooth* connection will be disconnected.

- Tapping  (**power**)/**CONNECT** to enter standby mode.
- Touching and holding  for 3 seconds.
- Disconnecting the *Bluetooth* connection from the connecting device.

# UPDATING THE FIRMWARE

You can update the firmware only when the unit is connected to the Internet (☞ P.6).

Follow the instructions in the MusicCast CONTROLLER app to update.  
The power indicator flashes quickly while the firmware is being updated.

Updating completed: The unit restarts.

Updating failed: All the indicators flash. Unplug the power cable from the wall outlet and plug it in after 30 seconds or more, then Update the firmware again.



### Note





- Do not operate the unit or disconnect the power cable or network cables while updating.
- Do not turn off the unit (enter standby mode) while updating the firmware.



- The update of the firmware will be informed in the app.
- When Internet speed is not fast enough or the unit is connected to the wireless network via a wireless network adapter, network update may not be possible depending on the condition of the wireless connection.

# OPTION SETTINGS

To set the following option settings, set this unit to the standby mode, and touch and hold  and  for 5 seconds. \*1

Items	Operations
<b>Initialize the network setting.</b>	Touch and hold  ( <b>power</b> )/ <b>CONNECT</b> for 3 seconds (☞ P.3).
<b>Enable/disable Network Standby mode.</b> *2	Touch and hold  for 3 seconds. Network Standby will be disabled. To enable it, perform the same operation. Enable: The power indicator flashes twice and remains lit. Disable: The power indicator flashes twice and turns off.
<b>Enable/disable Wi-Fi.</b>	Touch and hold  for 3 seconds. Wi-Fi will be disabled. To enable it, perform the same operation. Enable: The network indicator flashes twice and remains lit. Disable: The network indicator flashes twice and turns off.
<b>Enable/Disable Bluetooth.</b>	Touch and hold  for 3 seconds. <i>Bluetooth</i> will be disabled. To enable it, perform the same operation. Enable: The <i>Bluetooth</i> indicator flashes twice and remains lit. Disable: The <i>Bluetooth</i> indicator flashes twice and turns off.

\*1: If you do not tap any button during these 5 seconds, the unit will cancel the option setting mode.

\*2: Network Standby is a standby mode which enables the unit to connect to the network by operating another device.

### Eco Standby

You can only enable/disable Network Standby mode in the option settings as long as the unit is in Eco Standby mode. If you disable Network Standby, the unit enters Eco Standby mode, which keeps the standby power consumption to a minimum. However, you cannot start up the unit with the MusicCast CONTROLLER app during Eco Standby mode.

# ADDITIONAL INFORMATION

## Basic information on this unit

### ■ DLNA

#### What types of servers can I use to browse or play back music files with DLNA?

Use a DLNA-compatible server, such as one of the following devices.

#### PC compatible with Windows Media Player 12 or Windows Media Player 11

To browse folders (directories) on your PC from this unit, you need to change the media sharing setting of Windows Media Player 12 or Windows Media Player 11 to make those folders accessible from this unit. For details on Windows Media Player, please ask Microsoft Corporation.

### ■ Internet radio

#### Can I add other Internet radio stations to the list?

On the “vTuner Internet Radio” website, you can add Internet radio stations which do not exist on the list manually.

To use this feature, access the following URL to get a new account.

<http://yradio.vtuner.com/>

To create a necessary account for registration, you need the vTuner ID of this unit and your e-mail address (see P.9).

#### Can I delete Internet radio stations that I do not listen to from the list?

You cannot delete the vTuner list itself.

You can delete radio stations that you added by accessing the “vTuner Internet Radio” website.

## TRADEMARKS

 MusicCast

MusicCast is a trademark or registered trademark of Yamaha Corporation.

 Bluetooth®

The *Bluetooth*® word mark and logos are registered trademarks owned by *Bluetooth* SIG, Inc. and any use of such marks by Yamaha Corporation is under license.

#### Bluetooth protocol stack (Blue SDK)

Copyright 1999-2014 OpenSynergy GmbH  
All rights reserved. All unpublished rights reserved.

 DLNA  
CERTIFIED™

DLNA™ and DLNA CERTIFIED™ are trademarks or registered trademarks of Digital Living Network Alliance. All rights reserved. Unauthorized use is strictly prohibited.

### Windows™

Windows is a registered trademark of Microsoft Corporation in the United States and other countries.

Internet Explorer, Windows Media Audio and Windows Media Player are either registered trademarks or trademarks of Microsoft Corporation in the United States and/or other countries.

Android™ Google Play™

Android and Google Play are trademarks of Google Inc.

 Wi-Fi  
CERTIFIED



The Wi-Fi CERTIFIED Logo is a certification mark of the Wi-Fi Alliance.

The Wi-Fi Protected Setup Identifier Mark is a mark of the Wi-Fi Alliance.

#### Explanations regarding GPL

This product utilizes GPL/LGPL open-source software in some sections. You have the right to obtain, duplicate, modify, and redistribute this open-source code only. For information on GPL/LGPL open source software, how to obtain it, and the GPL/LGPL license, refer to the Yamaha Corporation website (<http://download.yamaha.com/sourcecodes/musiccast/>).



# TROUBLESHOOTING

Refer to the table below when the unit does not function properly. If your problem is not listed below or if the instruction below does not help, turn off the unit, disconnect the power cable, and contact the nearest authorized Yamaha dealer or service center.

## General

Problem	Cause	Solution
<b>The unit is not turned on, or the touch sensors do not react.</b>	Your finger was touching the touch sensor on the top while the unit was starting up (the unit is adjusting the touch sensor sensitivity while the unit is starting up for about 10 seconds after you plugged the power cable into the wall outlet).	While the unit is starting up, wait and avoid touching the sensors until the unit has completely started up. Tap  ( <b>power</b> )/ <b>CONNECT</b> after the unit has completely started up (☞ P.3).
<b>The unit is turned off as soon as the unit is turned on. The unit does not operate properly.</b>	The power cable is not properly connected.	Connect the power cable firmly.
<b>This unit cannot be operated.</b>	The internal microcomputer has frozen, due to an external electric shock (such as lightning or excessive static electricity) or to a drop in the power supply voltage.	Press the reset button on the bottom of the unit (☞ P.3) using a fine-tipped stick and restart the unit. (If the problem persists, unplug the power cable from the wall outlet and plug it again after 30 seconds or more.)
<b>No sound.</b>	No appropriate source has been selected.	Select the music source that you want to play using the MusicCast CONTROLLER app (☞ P.7).
	The volume is minimum or mute.	Turn up the volume.
<b>There is noise interference from digital or high-frequency equipment.</b>	This unit is too close to the digital or high-frequency equipment.	Place this unit farther away from such equipment.

## MusicCast

Problem	Cause	Solution
<b>Cannot make the connection settings on the MusicCast CONTROLLER app.</b>	The mobile device is not connected to the wireless router at your home.	Connect the mobile device to the wireless router and start the MusicCast CONTROLLER app.
		Disable the cellular data transmission.
	The unit is turned off.	Turn on the unit.

## Network

Problem	Cause	Solution
<b>This unit is not detected with the MusicCast CONTROLLER app on your mobile device.</b>	The unit and mobile devices are not in the same network.	Check the network connections and your router settings, and then connect the unit and mobile device to the same network.
	Your mobile device is connected to the secondary SSID of a router supporting multi SSID.	When your mobile device is connected to the secondary SSID, access to the device connecting to the primary SSID or LAN is restricted (only Internet access is available). Connect your mobile device to the primary SSID.
	Multiple routers are connected between your connecting devices (double router).	Disconnect Internet temporarily, check the local network, and connect the connecting device you wish to use to the same router.

<b>Problem</b>	<b>Cause</b>	<b>Solution</b>
<b>The network feature does not function.</b>	The network parameters (IP address) have not been obtained properly.	Enable the DHCP server function on the router.
	The unit is starting up. (The unit becomes operative about 10 seconds after plugging the power cable into the wall outlet.)	Use the network function after the unit has completely started up.
<b>Playback stops (songs cannot be played back continuously).</b>	There are unsupported files in the server.	Remove the files (including image files or hidden files) which the unit does not support, from the folder being played back.
<b>A PC is not detected with the MusicCast CONTROLLER app on your mobile device.</b>	The media sharing setting is not correct.	Configure the sharing setting and select the unit as a device to which music contents are shared (P.9).
	Some security software installed on your PC is blocking the access of the unit to your PC.	Check the settings of security software installed on your PC.
	The unit and PC are not in the same network.	Check the network connections and your router settings, and then connect the unit and the PC to the same network.
	Your PC is connected to the secondary SSID of a router supporting multi SSID.	When your PC is connected to the secondary SSID, access to the device connecting to the primary SSID or LAN is restricted (only Internet access is available). Connect your PC to the primary SSID.
	Multiple routers are connected between your connecting devices (double router).	Disconnect Internet temporarily, check the local network, and connect the connecting devices you wish to use to the same router.
<b>The Internet radio cannot be played.</b>	The selected Internet radio station is currently not available.	There may be a network problem at the radio station, or the service may have been stopped. Try the station later or select another station.
	The selected Internet radio station is currently broadcasting silence.	Some Internet radio stations broadcast silence at certain of times of the day. Try the station later or select another station.
	Access to the network is restricted by the firewall settings of your connecting devices (such as the router).	Check the firewall settings of your connecting devices. The Internet radio can be played only when it passes through the port designated by each radio station. The port number varies depending on the radio station.
<b>Update of the firmware via network failed.</b>	The network connection is unstable.	Try updating again after a while.
<b>The unit cannot connect to the Internet via a wireless router (access point).</b>	The wireless router (access point) is turned off.	Turn on the wireless router.
	The unit and the wireless router (access point) are too far apart.	Place the unit and the wireless router (access point) closer to each other (P.6).
	There is an obstacle between the unit and the wireless router (access point).	Move the unit and the wireless router (access point) in a location where there are no obstacles between them (P.6).
<b>A wireless network is not detected with MusicCast CONTROLLER app on your mobile device.</b>	Microwave ovens or other wireless devices in your neighborhood might disturb the wireless communication.	Turn off these devices.
	Access to the network is restricted by the firewall settings of the wireless router (access point).	Check the firewall setting of the wireless router (access point).

## Bluetooth

Problem	Cause	Solution
<b>Cannot make this unit paired with the connecting device.</b>	The connecting device does not support A2DP.	Perform pairing operations with a device which supports A2DP.
	The passkey of the devices, such as a <i>Bluetooth</i> adaptor, that you want to pair with this unit is other than "0000."	Use a connecting device with a passkey "0000."
	This unit and the connecting device are too far apart.	Move the connecting device closer to this unit.
	There is a device (microwave oven, wireless LAN, etc.) that outputs signals in the 2.4 GHz frequency band nearby.	Move this unit away from the device that is emitting radio-frequency signals.
	The unit is in standby mode.	Turn the unit on and perform pairing (☞ P.10).
	Another <i>Bluetooth</i> device is connected.	Terminate current <i>Bluetooth</i> connection, and perform pairing with the new device.
<b>Cannot establish a <i>Bluetooth</i> connection.</b>	This unit is not registered on the connecting device's <i>Bluetooth</i> connection list.	Perform pairing operations again (☞ P.10).
	The unit is in Eco Standby mode.	Turn the unit on, then establish a <i>Bluetooth</i> connection (☞ P.10).
	Another <i>Bluetooth</i> device is connected.	Terminate current <i>Bluetooth</i> connection, then establish a <i>Bluetooth</i> connection with that device again.
	The <i>Bluetooth</i> function of the device is turned off.	Turn on the <i>Bluetooth</i> function of the device.
	The pairing information has been deleted.	Perform pairing again (☞ P.10). This unit can be paired with up to 20 devices. (Depending on the conditions of use, the maximum number of devices the unit can connect decreases.). If pairing with the 21st device is performed, the pairing information with the oldest connection date will be deleted.  Delete any pairing history of WX-030 on the iPhone/iPad/iPod touch, then pair with the WX-030 again (☞ P.10).
<b>No sound is produced or the sound is interrupted during playback.</b>	The <i>Bluetooth</i> connection of this unit with the connecting device is disconnected.	Perform <i>Bluetooth</i> connection operations again (☞ P.10).
	This unit and the connecting device are too far apart.	Move the connecting device closer to this unit.
	There is a device (microwave oven, wireless LAN, etc.) that outputs signals in the 2.4 GHz frequency band nearby.	Move this unit away from the device that is emitting radio-frequency signals.
	The connecting device's <i>Bluetooth</i> function is off.	Turn on the <i>Bluetooth</i> function of the connecting device.
	The connecting device is not set to send <i>Bluetooth</i> audio signals to this unit.	Check that the <i>Bluetooth</i> function of the connecting device is set properly.
	The pairing setting of the connecting device is not set to this unit.	Set the pairing setting of the connecting device to this unit.
	The connecting device's volume is set to the minimum.	Increase the volume level.
	The connecting device is connected to more than two <i>Bluetooth</i> devices and this unit (WX-030) is not selected as a playback device.	Select this unit as a playback device for the connecting device.

# SUPPORTED DEVICES/MEDIA AND FILE FORMATS

## ■ File format

This unit supports the following formats.

File	Sampling frequency (kHz)	Quantization bitrate (bit)	Bitrate	The number of channels	Gapless playback
<b>WAV</b> (PCM format only)	32/44.1/48/88.2/96/ 176.4/192	16/24	—	2	✓
<b>MP3</b>	32/44.1/48	—	~320kbps	2	—
<b>WMA</b>	32/44.1/48	—	~320kbps	2	—
<b>MPEG-4 AAC</b>	32/44.1/48	—	~320kbps	2	—
<b>FLAC</b>	32/44.1/48/88.2/96/ 176.4/192	16/24	—	2	✓
<b>ALAC</b>	32/44.1/48/88.2/96	16/24	—	2	✓
<b>AIFF</b>	32/44.1/48/88.2/96/ 176.4/192	16/24	—	2	✓

- To play back FLAC files, you need to install server software that supports sharing of FLAC files via DLNA on your PC or use a NAS that supports FLAC files.
- Digital Rights Management (DRM) contents cannot be played back.

## ■ PC

A PC with the following software installed.

- Windows Media Player 11/Windows Media Player 12

## ■ NAS

NAS that is compatible with DLNA version 1.5.

## **Bluetooth**

*Bluetooth* is a technology for wireless communication employing the 2.4 GHz frequency band, which can be used without a license.

### Handling *Bluetooth* communications

- The 2.4 GHz band used by *Bluetooth* compatible devices is a radio band shared by many types of equipment. While *Bluetooth* compatible devices use a technology minimizing the influence of other components using the same radio band, such influence may reduce the speed or distance of communications and in some cases interrupt communications.
- The speed of signal transfer and the distance at which communications is possible differs according to the distance between the communicating devices, the presence of obstacles, radio wave conditions and type of equipment.
- Yamaha does not guarantee all wireless connections between the sound bar and devices compatible with *Bluetooth* function.

## ■ PLAYER

### Network

- Ethernet interface ..... 100Base-TX/10Base-T
- Internet radio ..... vTuner service supported
- PC client function ..... DLNA Ver. 1.5 (DMR function) supported
- Supported file format
  - ..... WAV, FLAC, AIFF (192KHz/24bit)
  - ..... ALAC (96KHz/24bit)
  - ..... MP3, WMA, MPEG-4 AAC (48KHz/-)

### Wi-Fi

- Wireless LAN Standards ..... IEEE 802.11 b/g/n
- Radio frequency ..... 2.4GHz
- Available security method
  - ..... WEP, WPA2-PSK (AES), Mixed Mode

### ■ Bluetooth

- *Bluetooth* version ..... Ver.2.1+EDR
- Supported protocols ..... A2DP, AVRCP
- Compatible CODEC
  - ..... Sink:SBC, AAC
  - ..... Source:SBC
- Operation mode ..... Sink or Source
- Wireless output ..... *Bluetooth* Class 2
- Maximum communication distance
  - ..... 10 m (33 ft) (without obstructions)

## ■ AUDIO



- Frequency response ..... 60Hz to 20kHz

## ■ GENERAL

- Power Supply ..... AC 120 V 60 Hz
- Power consumption ..... 10 W
- Standby power consumption
  - Network Standby off/*Bluetooth* standby off: 0.5W
  - Network Standby on/*Bluetooth* standby off
    - ..... a) Wired: 1.9 W
    - ..... b) Wireless (Wi-Fi): 2.0 W
  - Network Standby on/*Bluetooth* standby on
    - ..... a) Wired: 2.0 W
    - ..... b) Wireless (Wi-Fi): 2.1 W
- Weight ..... 2.2 kg (4.9 lbs.)
- Dimensions (W × H × D) ..... 243 mm × 157 mm × 113 mm  
(9-5/8 inch × 6-1/8 inch × 4-1/2 inch)

Specifications are subject to change without notice.

# PRÉCAUTIONS CONCERNANT LA SÉCURITÉ

	<b>CAUTION</b> <b>RISK OF ELECTRIC SHOCK DO NOT OPEN</b>	
---	---	---

**ATTENTION : POUR RÉDUIRE LES RISQUES D'INCENDIE ET DE DÉCHARGE ELECTRIQUE, NE PAS RETIRER LE COUVERCLE (OU LE PANNEAU ARRIÈRE). AUCUNE PIÈCE INTERNE NE PEUT ÊTRE CHANGÉE PAR L'UTILISATEUR. POUR L'ENTRETIEN, S'ADRESSER À UN PERSONNEL QUALIFIÉ.**

## • Explication des symboles



L'éclair avec une flèche à l'intérieur d'un triangle équilatéral est destiné à attirer l'attention de l'utilisateur sur la présence d'une « tension dangereuse » non isolée à l'intérieur du produit, pouvant être suffisamment élevée pour constituer un risque d'électrocution.



Le point d'exclamation à l'intérieur d'un triangle équilatéral est destiné à attirer l'attention de l'utilisateur sur la présence d'instructions importantes sur l'emploi ou de la maintenance (réparation) de l'appareil dans la documentation fournie.

## IMPORTANT

Veillez enregistrer le numéro de série de cet appareil dans l'espace réservé à cet effet, ci-dessous.

**MODÈLE :**

**No. de série :**

Le numéro de série se trouve à l'arrière de l'appareil. Prière de conserver le mode d'emploi en lieu sûr pour toute référence future.

- 1 Lire ces instructions.
- 2 Conserver ces instructions.
- 3 Tenir compte de tous les avertissements.
- 4 Suivre toutes les instructions.
- 5 Ne pas utiliser cet appareil à proximité de l'eau.
- 6 Nettoyer cet appareil avec un chiffon sec seulement.
- 7 Ne pas recouvrir les ailettes de ventilation. Installer l'appareil selon les instructions du fabricant.
- 8 Ne pas installer près d'une source de chaleur, comme un appareil de chauffage, une résistance électrique, un poêle, ou tout autre appareil (amplificateurs compris) produisant de la chaleur.
- 9 Ne pas désamorcer le système de sécurité d'une fiche polarisée ou d'une fiche avec mise à la terre. Une fiche polarisée est munie de deux lames, dont l'une est plus large que l'autre. Une fiche avec mise à la terre est munie de deux lames et d'une broche de terre. La lame la plus large ou la troisième broche sont reliées à la terre pour des raisons de sécurité. Si la fiche fournie ne s'insère pas dans la prise, s'adresser à un électricien pour faire remplacer la prise obsolète.
- 10 Protéger le cordon d'alimentation de sorte qu'il ne risque pas d'être piétiné ou coincé, surtout au niveau des fiches, des prises et de sa sortie de l'appareil.
- 11 Utiliser seulement les fixations et accessoires spécifiés par le fabricant.
- 12 Utiliser seulement le chariot, socle, trépied, support ou meuble spécifié par le fabricant ou vendu avec l'appareil. Si un chariot est utilisé, faire attention de ne pas se blesser ou de le renverser pendant le transport de l'appareil.
- 13 Débrancher cet appareil pendant les orages électriques, ou s'il ne doit pas être utilisé pendant un certain temps.
- 14 Pour toute inspection s'adresser à un personnel qualifié. Une inspection est nécessaire en cas de dommage, quel qu'il soit, par exemple cordon d'alimentation ou fiche endommagé, liquide répandu ou objet tombé à l'intérieur de l'appareil, exposition de l'appareil à la pluie ou à l'humidité, fonctionnement anormal ou chute de l'appareil.



## Nous vous souhaitons un plaisir musical durable



Yamaha et le Groupe des Entreprises Électroniques Grand Public de l'Association des Industries Électroniques vous demandent de tirer le meilleur parti de votre équipement tout en écoutant à un niveau non dommageable pour l'ouïe, c'est-à-dire un niveau où vous pouvez obtenir un son fort et clair, sans hurlement ni distorsion, mais sans aucun danger pour l'ouïe. Comme les sons trop forts causent des lésions auditives qui ne peuvent être détectées qu'à long terme, lorsqu'il est trop tard, Yamaha et le Groupe des Entreprises Électroniques Grand Public de l'Association des Industries Électroniques vous déconseillent l'écoute prolongée à des volumes excessifs.

## Informations de la FCC (Pour les clients résidents aux États-Unis)

### 1 AVIS IMPORTANT : NE PAS APPORTER DE MODIFICATIONS À CET APPAREIL !

Ce produit est conforme aux exigences de la FCC s'il est installé selon les instructions du mode d'emploi. Toute modification non approuvée expressément par Yamaha peut invalider l'autorisation, accordée par la FCC, d'utiliser ce produit.

2 **IMPORTANT** : N'utiliser que des câbles blindés de haute qualité pour le raccordement de ce produit à des accessoires et/ou à un autre produit. Seuls le ou les câbles fournis avec le produit DOIVENT être utilisés. Suivre les instructions concernant l'installation. Le non respect des instructions peut invalider l'autorisation, accordée par la FCC, d'utiliser ce produit aux États-Unis.

3 **REMARQUE** : Ce produit a été testé et déclaré conforme aux normes relatives aux appareils numériques de Classe « B », telles que fixées dans l'Article 15 de la Réglementation FCC. Ces normes sont destinées à assurer une protection suffisante contre les interférences nuisibles avec d'autres appareils électroniques dans une installation résidentielle.

Cet équipement génère et utilise des fréquences radio qui, en cas d'installation et d'utilisation non conformes aux instructions du mode d'emploi, peuvent être à l'origine d'interférences empêchant d'autres appareils de fonctionner.

Cependant, la conformité à la Réglementation FCC ne garantit pas l'absence d'interférences dans une installation particulière. Si ce produit devait produire des interférences, ce qui peut être déterminé en « ÉTEIGNANT » et en « RALLUMANT » le produit, l'utilisateur est invité à essayer de corriger le problème d'une des manières suivantes :

Réorienter ce produit ou le dispositif affecté par les interférences.

Utiliser des prises d'alimentation branchées sur différents circuits (avec interrupteur de circuit ou fusible) ou installer un ou des filtres pour ligne secteur.

Dans le cas d'interférences radio ou TV, changer de place l'antenne et la réorienter. Si l'antenne est un conducteur plat de 300 ohms, remplacer ce câble par un câble de type coaxial.

Si ces mesures ne donnent pas les résultats escomptés, prière de contacter le détaillant local autorisé à commercialiser ce type de produit. Si ce n'est pas possible, veuillez contacter Yamaha Corporation of America A/V Division, 6600 Orangethorpe Avenue, Buena Park, CA 90620, États-Unis.

Les déclarations précédentes NE concernent QUE les produits commercialisés par Yamaha Corporation of America ou ses filiales.

Cet appareil est conforme à la Partie 15 du Règlement FCC et au RSS-Gen du Règlement IC.

Le fonctionnement de cet appareil est soumis aux deux conditions suivantes : 1) cet appareil ne doit pas provoquer d'interférences nuisibles, et 2) cet appareil doit accepter les interférences reçues, notamment celles pouvant entraîner un dysfonctionnement.

### REMARQUE

Cet appareil a été testé et il s'est avéré être conforme aux limites déterminées pour un appareil numérique de Classe B, conformément à la partie 15 du Règlement FCC. Ces limites sont destinées à offrir une protection raisonnable contre les interférences nuisibles pouvant survenir en cas d'utilisation de ce produit dans un environnement domestique.

Cet appareil produit, utilise et peut émettre de l'énergie radioélectrique et, s'il n'est pas installé conformément aux instructions, peut provoquer des interférences radio. Il n'est toutefois pas garanti qu'aucune interférence ne se produira dans le cas d'une installation donnée. Si l'appareil provoque des interférences nuisibles à la réception de programmes radio ou de télévision, ce qui peut être déterminé en éteignant, puis en allumant l'appareil, l'utilisateur est prié de tenter de corriger le problème en prenant l'une ou plusieurs des mesures suivantes :

- Réorienter ou déplacer l'antenne réceptrice.
- Éloigner davantage l'appareil du récepteur.
- Raccorder l'appareil à une prise d'un circuit différent de celui du récepteur.
- Consulter le revendeur ou un technicien radio/télé expérimenté.

Cet appareil est conforme aux limites FCC/IC d'exposition aux rayonnements définies pour les appareils non commandés et satisfait aux directives d'exposition aux fréquences radio (RF) FCC et RSS-102 d'exposition aux fréquences radio (RF) IC.

Cet appareil possède des niveaux d'énergie RF très bas, considérés conformes aux taux d'exposition maximum autorisés (MPE) non contrôlés. Mais il est toutefois préférable d'installer et d'utiliser l'appareil en conservant une distance minimum de 20 cm entre l'émetteur et toute personne.

Ce émetteur ne peut pas être placé à proximité de ou utilisé conjointement avec tout autre émetteur ou antenne.

### PRÉCAUTION FCC

Tout changement ou toute modification non approuvée expressément par le tiers responsable peut aboutir à l'interdiction de faire fonctionner cet appareil.

Cet appareil n'est pas déconnecté du secteur tant qu'il reste branché à la prise de courant, même si l'appareil en soi est éteint par la touche . Dans cet état, l'appareil consomme une très faible quantité de courant.

### POUR LES CONSOMMATEURS CANADIENS

Pour prévenir tout choc électrique, faites correspondre la broche large de la fiche à la fente large et insérez complètement.  
CAN ICES-3 (B)/NMB-3(B)

### ATTENTION

Danger d'explosion si la pile n'est pas remplacée correctement. La remplacer par une pile de type identique ou équivalent.

# ATTENTION : VEUILLEZ LIRE CE QUI SUIT AVANT D'UTILISER L'APPAREIL.

- 1 Pour utiliser l'appareil au mieux de ses possibilités, lisez attentivement ce mode d'emploi. Conservez-le soigneusement pour référence.
- 2 Installez cet appareil dans un endroit frais, bien aéré, sec et propre - à l'abri de la lumière du soleil, des sources de chaleur, des vibrations, des poussières, de l'humidité et du froid. Pour une aération correcte, tenez compte des distances minimales suivantes.  
Au-dessus : 5 cm  
À l'arrière : 5 cm  
Sur les côtés : 5 cm
- 3 Placez l'appareil loin des équipements, moteurs et transformateurs électriques, pour éviter les ronflements parasites.
- 4 N'exposez pas l'appareil à des variations brutales de température, ne le placez pas dans un environnement très humide (par exemple dans une pièce contenant un humidificateur) car cela peut entraîner la condensation d'humidité à l'intérieur de l'appareil qui elle-même peut être responsable de décharge électrique, d'incendie, de dommage à l'appareil ou de blessure corporelle.
- 5 Evitez d'installer l'appareil dans un endroit où des objets peuvent tomber, ainsi que là où l'appareil pourrait être exposé à des éclaboussures ou des gouttes d'eau. Sur le dessus de l'appareil, ne placez pas :
  - d'autres appareils qui peuvent endommager la surface de l'appareil ou provoquer sa décoloration.
  - des objets se consumant (par exemple, une bougie) qui peuvent être responsables d'incendie, de dommage à l'appareil ou de blessure corporelle.
  - des récipients contenant des liquides qui peuvent être à l'origine de décharge électrique ou de dommage à l'appareil.
- 6 Ne couvrez pas l'appareil d'un journal, d'une nappe, d'un rideau, etc. car cela empêcherait l'évacuation de la chaleur. Toute augmentation de la température intérieure de l'appareil peut être responsable d'incendie, de dommage à l'appareil ou de blessure corporelle.
- 7 Ne branchez pas la fiche du câble d'alimentation de l'appareil sur une prise secteur aussi longtemps que tous les raccordements n'ont pas été effectués.
- 8 Ne pas faire fonctionner l'appareil à l'envers. Il risquerait de chauffer et d'être endommagé.
- 9 N'exercez aucune force excessive sur les commutateurs, les boutons et les cordons.
- 10 Pour débrancher la fiche du câble d'alimentation au niveau de la prise secteur, saisissez la fiche et ne tirez pas sur le cordon.
- 11 Ne nettoyez pas l'appareil au moyen d'un solvant chimique, ce qui pourrait endommager la finition. Utilisez un chiffon sec et propre.
- 12 N'alimentez l'appareil qu'à partir de la tension prescrite. Alimenter l'appareil sous une tension plus élevée est dangereux et peut être responsable d'incendie, de dommage à l'appareil ou de blessure corporelle. Yamaha ne saurait être tenue responsable des dommages résultant de l'alimentation de l'appareil sous une tension autre que celle prescrite.
- 13 Pour empêcher tout dommage causé par les éclairs, déconnectez le câble d'alimentation et toute antenne extérieure de la prise murale pendant un orage.
- 14 Ne tentez pas de modifier ni de réparer l'appareil. Consultez le service Yamaha compétent pour toute réparation qui serait requise. Le coffret de l'appareil ne doit jamais être ouvert, quelle que soit la raison.
- 15 Si vous envisagez de ne pas vous servir de l'appareil pendant une longue période (par exemple, pendant les vacances), débranchez la fiche du câble d'alimentation au niveau de la prise secteur.
- 16 Lisez la section intitulée « GUIDE DE DÉPANNAGE » où figurent une liste d'erreurs de manipulation communes avant de conclure que l'appareil présente une anomalie de fonctionnement.
- 17 Avant de déplacer cet appareil, appuyez sur  pour le mettre hors tension, puis débranchez la fiche du câble d'alimentation au niveau de la prise secteur.
- 18 La condensation se forme lorsque la température ambiante change brusquement. En ce cas, débranchez la fiche du câble d'alimentation et laissez l'appareil reposer.
- 19 La température de l'appareil peut augmenter en raison d'une utilisation prolongée. Coupez l'alimentation de cet appareil et laissez-le au repos pour qu'il refroidisse.
- 20 Installez cet appareil à proximité de la prise secteur et à un emplacement où la fiche du câble d'alimentation est facilement accessible.
- 21 Utilisez le câble d'alimentation fourni avec cet appareil. L'emploi d'un câble d'alimentation différent de celui fourni peut provoquer un incendie ou endommager l'appareil.

• Les haut-parleurs de cet appareil utilisent des aimants. Ne placez pas d'objets sensibles au magnétisme comme un téléviseur à écran cathodique, une horloge, des cartes de crédit, des disquettes etc. au-dessus ou près de cet appareil.

• Il y a un risque possible de création d'interférences, visibles sur les images en couleurs si cet appareil est placé à côté d'un téléviseur à tube cathodique (tube de Braun). Dans ce cas, éloigner l'unité du téléviseur.

En cas de déformation des couleurs ou de bruit lorsque cet appareil est utilisé près d'un téléviseur, éloignez l'appareil du téléviseur.

Ne pas utiliser cet appareil à moins de 22 cm de personnes ayant un stimulateur cardiaque ou un défibrillateur.

Les ondes radio peuvent avoir une incidence sur les équipements électroniques médicaux. N'utilisez pas cet appareil à proximité d'équipements médicaux ou à l'intérieur d'institutions médicales.

L'utilisateur n'est pas autorisé à rétro-concevoir, décompiler, modifier, traduire ou désassembler le logiciel utilisé dans cet appareil, aussi bien dans ses parties que dans sa totalité. En ce qui concerne les utilisateurs en entreprise, les employés de l'entreprise proprement dite ainsi que ses partenaires commerciaux doivent respecter les interdictions figurant dans cette clause. Si les termes de cette clause et de ce contrat ne peuvent pas être respectés, l'utilisateur devra immédiatement cesser d'utiliser le logiciel.



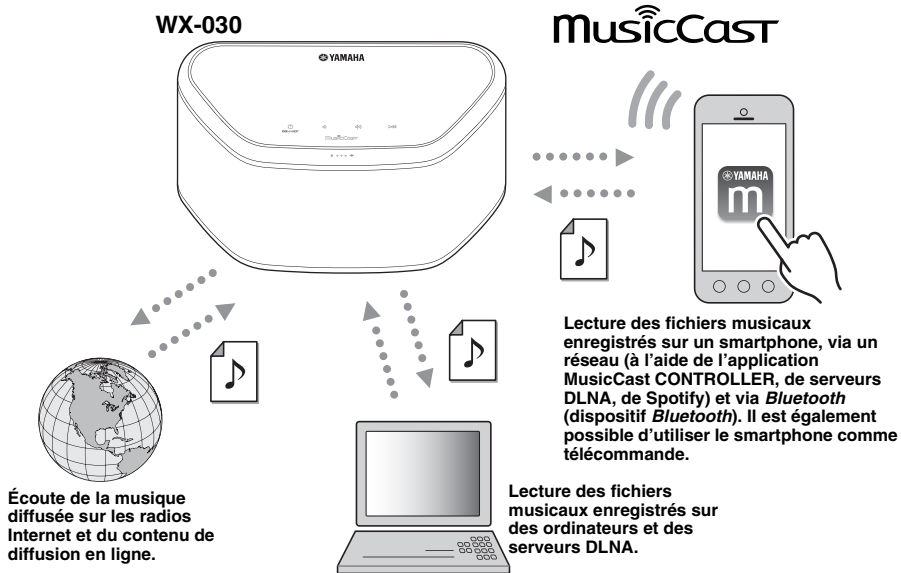

## Utilisation et lecture de musique sans fil à l'aide de périphériques iPhone/Android™

- Installez l'application dédiée gratuite « MusicCast CONTROLLER » sur votre iPhone/iPad/iPod touch ou votre périphérique Android pour configurer un réseau, effectuer divers réglages et sélectionner des morceaux en vue de les lire. Vous pouvez également utiliser ces périphériques comme télécommande (☞ P.7).
- La fonction Wi-Fi intégrée permet de connecter l'appareil au routeur sans fil (point d'accès), sans aucun câble.

## Prise en charge de divers supports avec un son haute qualité

- Cet appareil permet d'écouter la musique des serveurs DLNA (☞ P.12), de la radio Internet et des dispositifs Bluetooth.
- Il permet d'obtenir une qualité sonore exceptionnelle grâce à un haut-parleur à deux voies, à un récupérateur passif intégré et à un processeur de signaux numériques (DSP - Digital Signal Processor) développé par Yamaha.
- Cet appareil produit en outre des aigus améliorés et des médiums/graves denses, même lors de la lecture d'une source audio compressée, comme un MP3 (Music Enhancer).

## Prise en charge de services de diffusion en streaming

- Vous pouvez écouter la musique d'une variété de services de diffusion en streaming. (Les services de diffusion en streaming pris en charge varient selon le pays ou la région d'utilisation.)

# TABLE DES MATIÈRES

## ◆ INTRODUCTION

ACCESSOIRES FOURNIS .....	2
NOM DES PIÈCES .....	3

## ◆ PRÉPARATION

INSTALLATION .....	4
MISE SOUS TENSION .....	5
CONNEXION AU RÉSEAU .....	6
RÉSEAU AUDIO À DOMICILE GRÂCE À MusicCast .....	7
Connexion au réseau via l'application MusicCast CONTROLLER .....	7

## ◆ ÉCOUTE DE MUSIQUE

ÉCOUTE DE LA RADIO INTERNET .....	9
ÉCOUTE DES MORCEAUX ENREGISTRÉS SUR L'ORDINATEUR ET LE PÉRIPHÉRIQUE NAS .....	9
Réglage du partage des fichiers multimédias pour les fichiers musicaux .....	9
ÉCOUTE DE MUSIQUE À PARTIR DE VOTRE DISPOSITIF <i>Bluetooth</i> .....	10
Jumelage de cet appareil à votre dispositif <i>Bluetooth</i> .....	10
Connexion d'un dispositif déjà jumelé via <i>Bluetooth</i> .....	10
Désactivation d'une connexion <i>Bluetooth</i> .....	11

## ◆ AUTRES FONCTIONS ET INFORMATIONS

MISE À JOUR DU MICROPROGRAMME .....	11
RÉGLAGE DES OPTIONS .....	11
INFORMATIONS COMPLÉMENTAIRES .....	12
Informations élémentaires à propos de cet appareil .....	12
MARQUES DE COMMERCE .....	12
GUIDE DE DÉPANNAGE .....	13
Généralités .....	13
MusicCast .....	13
Réseau .....	13
<i>Bluetooth</i> .....	15
APPAREILS/SUPPORTS ET FORMATS DE FICHIER PRIS EN CHARGE .....	16
CARACTÉRISTIQUES TECHNIQUES .....	17

# ACCESSOIRES FOURNIS

Câble d'alimentation

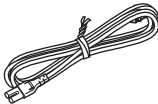

Protège-câbles

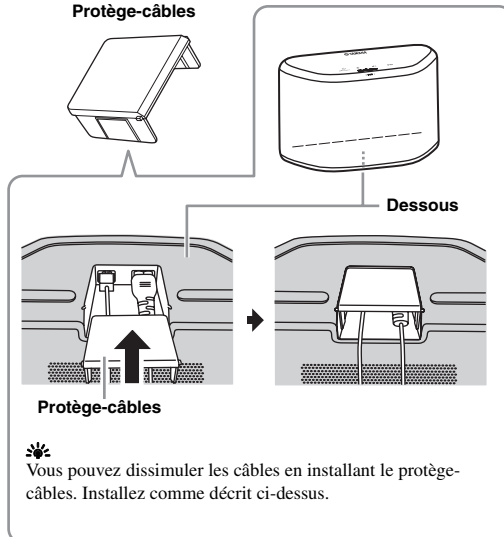
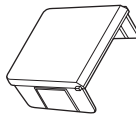

Vous pouvez dissimuler les câbles en installant le protège-câbles. Installez comme décrit ci-dessus.

# NOM DES PIÈCES

## ■ Panneau supérieur

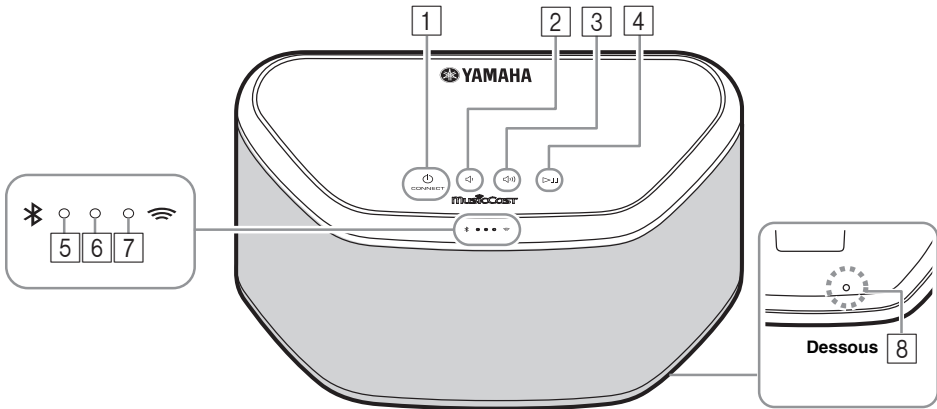

**1** (alimentation)/CONNECT (☞ P.5)

**2**   
 Appuyez pour augmenter le volume.

**3**   
 Appuyez pour réduire le volume.

**4**   
 Lecture/pause.

**5** **Voyant Bluetooth**



**1**, **2**, **3**, **4** sont des touches tactiles. Elles réagissent lorsque vous appuyez dessus avec votre doigt.

### Remarque

Si le volume atteint la valeur maximale/minimale, ces trois voyants (**5**, **6**, **7**) clignotent deux fois en même temps.

## ■ Panneau arrière

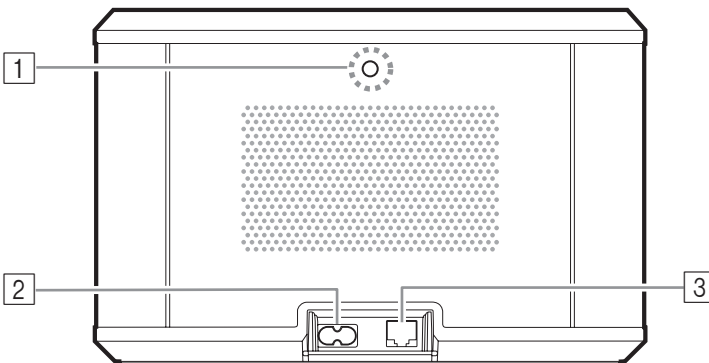

**1** **Trou pour support de montage mural**   
 Utilisez ce trou pour installer l'appareil sur un support de montage mural (☞ P.4).

**2** **Connecteur d'alimentation (☞ P.5)**

**3** **Prise réseau (☞ P.6)**   
 Utilisez un câble LAN (vendu dans le commerce) pour raccorder l'appareil au réseau.



Si vous utilisez l'appareil en Wi-Fi, aucun câble LAN n'est nécessaire.

# INSTALLATION

Branchez le câble d'alimentation sur la prise murale après avoir raccordé tous les autres câbles.

## Remarque

Si vous placez l'appareil trop près d'un téléviseur CRT, les couleurs de l'image risquent de se dégrader ou un grésillement risque de se produire. Dans ce cas, placez l'appareil à au moins 20 cm du téléviseur. Il ne s'agit pas d'un dysfonctionnement du téléviseur LCD ou plasma.

## Utilisateurs de dispositifs Bluetooth

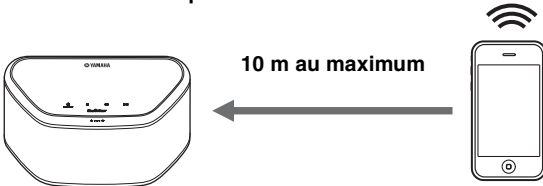

Installez cet appareil à un emplacement stable, en vérifiant les points suivants :

- Ne posez pas cet appareil sur de l'acier ou d'autres plaques métalliques.
- Ne recouvrez pas cet appareil d'un tissu, etc.

## Utilisateurs de dispositifs Bluetooth

- Installez cet appareil dans la même pièce que le dispositif avec lequel les signaux doivent être échangés (smartphone, lecteur audio portable compatibles avec le profil *Bluetooth* A2DP, etc.), à une distance directe de 10 m maximum.
- Assurez-vous qu'aucun obstacle ne se trouve entre cet appareil et le dispositif *Bluetooth*.

## ■ Pour installer l'appareil sur un support de montage mural

Vous pouvez installer l'appareil sur un mur à l'aide d'un support de montage mural vendu dans le commerce. Utilisez pour cela le trou pour support de montage mural à l'arrière de l'appareil.



Utilisez un support de montage mural compatible avec des vis à gros filetage unifié, similaires à celles utilisées pour le trépied d'un appareil photo.

## Panneau arrière

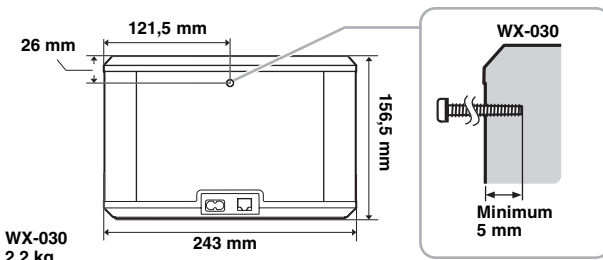

Spécification de la vis de montage :  
UNC 1/4-20

Diamètre	6,35 mm
Filetages	20 (par 1")

Spécifications du trou de vis

Diamètre	6,35 mm
Profondeur	9 mm

WX-030  
2,2 kg

## Remarque

- Si vous utilisez un support de montage mural, il doit être compatible avec cet appareil.
- Utilisez un support de montage mural capable de supporter une charge de plus de 4,5 kg.
- Suivez les instructions du mode d'emploi du support de montage mural pour installer correctement l'appareil.
- Si vous installez l'appareil de façon incorrecte ou utilisez un support de montage mural non compatible, l'appareil risque de tomber et vous pourriez vous blesser.
- Pour éviter de trébucher sur des câbles lâches (notamment sur le câble d'alimentation) et prévenir tout accident, fixez les câbles le long du mur.
- Lorsque vous utilisez les supports pour monter l'appareil au mur ou au plafond, utilisez un câble de sécurité (non fourni) entre l'appareil et le support afin d'éviter que l'appareil ne tombe.
- Vérifiez la sécurité une fois le montage terminé. Yamaha décline toute responsabilité en cas d'accidents dus à une position d'installation incorrecte ou à des méthodes d'installation non conformes, ou en cas de défautuosité du support de montage mural. Si vous pensez que l'installation n'est pas sécurisée, faites appel à un installateur professionnel.

## Panneau arrière

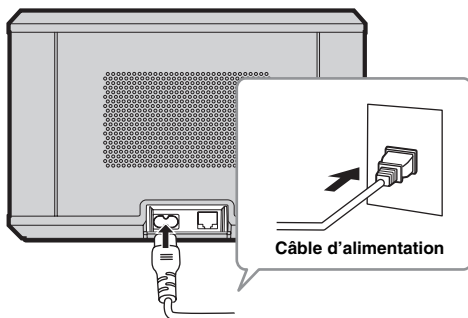

## Panneau supérieur

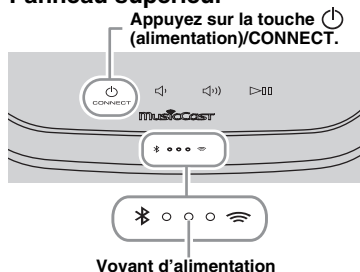

- 1 Branchez le câble d'alimentation à la prise murale et appuyez sur la touche **(alimentation)/CONNECT**. L'appareil se met sous tension et le voyant d'alimentation s'allume. Si vous appuyez à nouveau sur cette touche, l'appareil se met hors tension (mode de veille) et le voyant d'alimentation s'éteint.

### Veille automatique

Le mode Veille automatique permet de mettre automatiquement l'appareil en mode veille si la fonction de lecture n'est pas activée ou si aucune opération n'est effectuée pendant 20 minutes.

Vous pouvez activer/désactiver ce mode avec l'application MusicCast CONTROLLER (P.7).

### Remarque

- Lorsque vous branchez le câble d'alimentation à la prise murale, le démarrage interne de l'appareil prend 10 secondes. Les fonctions de lecture de l'appareil ne sont pas disponibles pendant ce laps de temps.
- N'appuyez pas sur les touches tactiles () pendant environ 10 secondes après le démarrage de l'appareil, car l'appareil règle leur sensibilité. Si vous appuyez sur les touches tactiles pendant ce laps de temps, celles-ci risquent de ne pas fonctionner correctement après le démarrage de l'appareil.

# CONNEXION AU RÉSEAU

Connectez l'appareil au réseau, comme illustré ci-dessous.

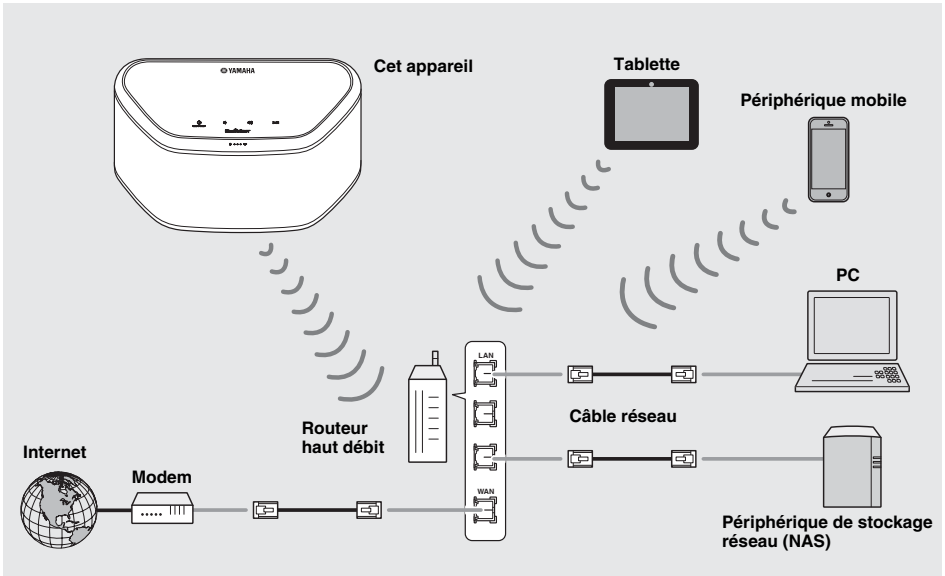

- Pour plus d'informations sur la connexion à Internet, consultez les modes d'emploi de vos dispositifs de connexion.
- Certains logiciels de sécurité installés sur votre PC ou les paramètres de pare-feu des dispositifs de connexion (p. ex., d'un routeur) peuvent bloquer l'accès de l'appareil à ces derniers ou à Internet. Dans ce cas, modifiez le réglage du logiciel de sécurité ou des dispositifs de connexion.
- Si vous connectez l'appareil au réseau avec un câble LAN, utilisez un câble réseau STP (blindé à paire torsadée) (droit, de catégorie 5 ou supérieure) vendu dans le commerce.
- À l'aide de l'application MusicCast CONTROLLER, vérifiez que l'appareil et les autres dispositifs de connexion sont raccordés au même routeur.

# RÉSEAU AUDIO À DOMICILE GRÂCE À MusicCast

MusicCast est une toute nouvelle solution musicale sans fil de Yamaha. Elle vous permet de partager de la musique dans toutes les pièces de votre domicile sur un large éventail d'appareils. MusicCast vous permet de profiter de votre musique à partir de votre smartphone, de votre PC, d'un disque NAS ou d'un service de diffusion musicale dans toutes les pièces grâce à une application unique simple à utiliser. Consultez notre site web pour obtenir plus de détails, ainsi qu'une liste des produits compatibles avec MusicCast.

<http://www.yamaha.com/musiccast/>

## ■ MusicCast CONTROLLER

- Principales fonctions
  - Opérations de base, telles que la mise sous/hors tension de l'appareil ou le réglage du volume
  - Sélection/lecture/pause de fichiers audio
  - Diffusion de musique via les différents dispositifs
  - Réglage de l'égaliseur
  - Minuterie de mise en veille
- Configuration système requise
  - Pour plus de détails, recherchez l'application « MusicCast CONTROLLER » dans l'App Store ou Google Play™.
  - Cette application prend en charge l'iPhone/iPad/iPod touch et les périphériques mobiles Android.
  - Environnement WLAN.

## Connexion au réseau via l'application MusicCast CONTROLLER

### ■ Appareil mobile (smartphone, etc.)

Pour utiliser l'appareil, vous devez disposer de l'application MusicCast CONTROLLER. Recherchez l'application gratuite MusicCast CONTROLLER sur l'App Store (pour les appareils iOS) ou sur Google Play (pour les appareils Android), puis installez-la sur votre appareil.

Pour plus de détails, consultez les instructions relatives à cette application, disponibles sur chaque boutique.

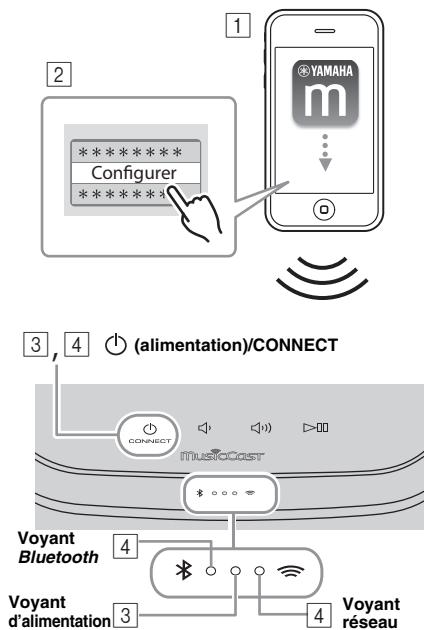

#### 1 Installez l'application MusicCast CONTROLLER sur le périphérique mobile.

#### 2 Démarrez l'application.

Une fois l'application lancée, sélectionnez « Configurer ».



Si vous avez déjà connecté un appareil compatible avec MusicCast au réseau, touchez  (Paramètres), puis « Ajouter nouvel appareil ».

#### 3 Mettez l'appareil sous tension.

Le voyant d'alimentation s'allume.

#### 4 Appuyez sur la touche (alimentation)/CONNECT de l'appareil pendant 3 secondes.

Le voyant réseau et le voyant Bluetooth clignotent rapidement.

#### 5 Configurez le réseau.

Connectez votre appareil audio au réseau.

Suivez les instructions qui s'affichent dans l'application.

#### 6 Suivez les instructions de l'application MusicCast CONTROLLER pour démarrer la lecture.

Si votre routeur prend en charge plusieurs SSID (noms de réseau), connectez l'appareil mobile au premier point d'accès (« SSID 1 », etc.).

## ■ Configuration des appareils et lecture de la musique

Créez le réseau suivant (réseau MusicCast) à l'aide de l'application MusicCast CONTROLLER.

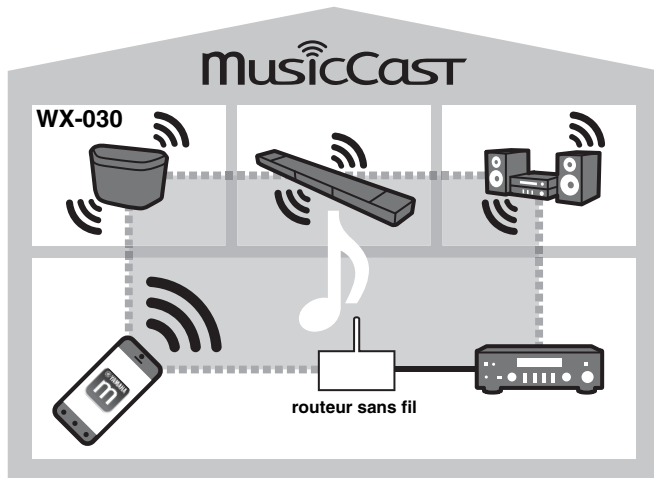

Si vous souhaitez installer un appareil compatible avec MusicCast dans une pièce hors de portée du routeur sans fil, connectez un autre appareil prenant en charge MusicCast au routeur à l'aide d'un câble réseau afin d'étendre la portée du réseau (mode Avancé).

### Mode Standard

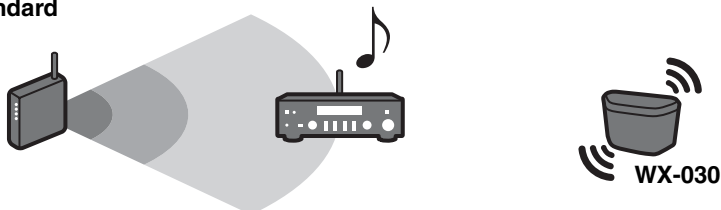

### Mode Avancé

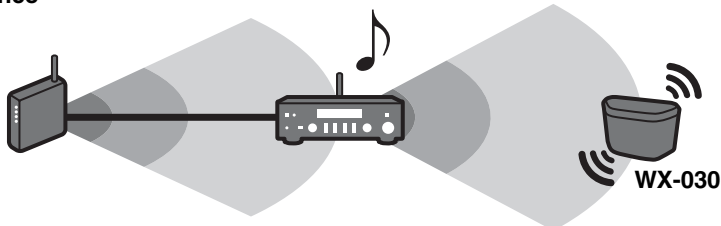

Selon l'endroit où il est placé, il se peut que l'appareil compatible avec MusicCast ne soit pas en mesure de lire une source audio haute résolution. Dans ce cas, connectez l'appareil directement au routeur à l'aide d'un câble réseau.



# ÉCOUTE DE LA RADIO INTERNET

Vous pouvez écouter les stations de radio du monde entier via Internet. Après avoir connecté l'appareil au réseau, utilisez l'application MusicCast CONTROLLER (☞ P.7) pour écouter la radio.



Vous pouvez utiliser la fonction avancée de vTuner (notamment l'ajout d'une nouvelle station à la liste) en accédant au site Web suivant à l'aide du navigateur Web de votre PC.

<http://radio.vtuner.com/>

- Avant de mémoriser la station radio Internet, sintonisez une station radio Internet sur cet appareil.

- Pour créer un compte en vue de mémoriser vos stations, vous devez connaître l'ID vTuner de cet appareil et disposer d'une adresse électronique. Vous pouvez consulter l'ID vTuner ID sur « Information » dans l'application MusicCast CONTROLLER (☞ P.7)

Sélectionnez  (Paramètres) et « < Nom de la Pièce\*/Information », puis consultez l'ID vTuner.

\*Vous pouvez sélectionner le nom de votre choix pour Nom de la Pièce.

## ÉCOUTE DES MORCEAUX ENREGISTRÉS SUR L'ORDINATEUR ET LE PÉRIPHÉRIQUE NAS

Cet appareil vous permet de lire des fichiers musicaux, par exemple des fichiers MP3, WMA ou FLAC (format de compression de données audio sans perte) mémorisés sur l'ordinateur (serveur) connecté au réseau ou au NAS.

### Réglage du partage des fichiers multimédias pour les fichiers musicaux

Pour lire des fichiers musicaux sur votre ordinateur avec cet appareil, vous devez effectuer le réglage du partage des fichiers multimédias entre l'appareil et l'ordinateur (Windows Media Player 11 ou version ultérieure). Les instructions suivantes utilisent Windows Media Player 12 sous Windows 7.

#### ■ Windows Media Player 12

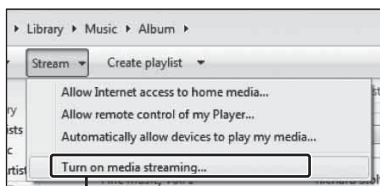

2 Activer la diffusion multimédia en continu

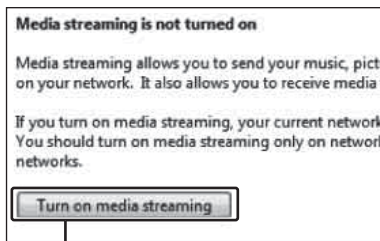

3 Activer la diffusion multimédia en continu

Seul le partage de fichiers multimédias est expliqué dans cette section. Une fois ce réglage terminé, lancez Windows Media Player sur votre PC pour démarrer la lecture.

1 Démarrez Windows Media Player 12 sur votre PC.

2 Sélectionnez « Diffuser en continu », puis « Activer la diffusion multimédia en continu ».

La fenêtre du panneau de configuration de votre PC apparaît.

3 Cliquez sur « Activer la diffusion multimédia en continu ».

4 Sélectionnez « Autorisé » dans la liste déroulante située en regard de « WX-030 ».

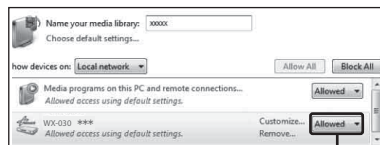

4 Autorisé



Les noms dans la liste correspondent aux noms des appareils (Nom de la Pièce). Vous pouvez définir Nom de la Pièce sur « < Nom de la Pièce/Information » dans l'application MusicCast CONTROLLER (☞ P.7). Si le Nom de la Pièce n'est pas défini, le Nom de la Pièce est « WX-030 \*\*\* » (\*\*\*) étant un numéro arbitraire.

5 Cliquez sur « OK » pour quitter.



Pour plus d'informations sur le réglage du partage des fichiers multimédias, reportez-vous aux rubriques d'aide de Windows Media Player.

◆ **Windows Media Player 11**

- 1 Démarrez Windows Media Player 11 sur votre PC.
- 2 Sélectionnez « Bibliothèque », puis « Partage des fichiers multimédias ».
- 3 Cochez la case « Partager mes fichiers multimédias dans », sélectionnez l'icône « WX-030 », puis cliquez sur « Autoriser ».



Les noms dans la liste correspondent aux noms des appareils (Nom de la Pièce). Vous pouvez définir Nom de la Pièce sur « < Nom de la Pièce/Information > » dans l'application MusicCast CONTROLLER (☞ P.7). Si le Nom de la Pièce n'est pas défini, le Nom de la Pièce est « WX-030 \*\*\* » (\*\*\* étant un numéro arbitraire).

- 4 Cliquez sur « OK » pour quitter.

◆ **Pour un PC ou un NAS doté d'un autre logiciel de serveur DLNA**

Consultez le mode d'emploi de votre appareil ou logiciel et configurez les paramètres du partage des fichiers multimédias.

## ÉCOUTE DE MUSIQUE À PARTIR DE VOTRE DISPOSITIF *Bluetooth*

Cet appareil est doté d'une fonction *Bluetooth*. Vous pouvez écouter de la musique sans fil à partir de votre dispositif *Bluetooth* (smartphone, lecteur audio numérique, etc.). Reportez-vous également au mode d'emploi de votre dispositif *Bluetooth*.

### Jumelage de cet appareil à votre dispositif *Bluetooth*

■ **Jumelage (enregistrement)**

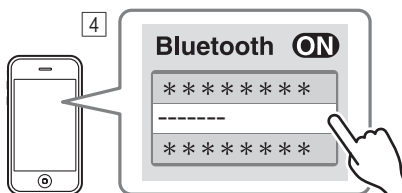
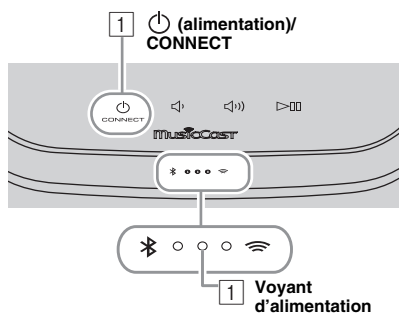

Le Nom de la Pièce de l'unité s'affiche à la place de « ----- », comme indiqué ci-dessus.

- 1 Mettez l'appareil sous tension. Le voyant d'alimentation s'allume.
- 2 Sur votre dispositif de connexion (appareil mobile), activez la fonction *Bluetooth*.
- 3 Effectuez le jumelage *Bluetooth* sur le dispositif de connexion.

Pour plus de détails, voir le mode d'emploi du dispositif de connexion.

- 4 Dans la liste des connexions *Bluetooth* du dispositif de connexion, sélectionnez cet appareil (le Nom de la Pièce de cette unité ☞ P.9).



- Vous devez terminer cette procédure, qui va de la mise sous tension de l'appareil au jumelage, en 5 minutes.
- Si vous êtes invité à saisir un code, saisissez les chiffres « 0000 ».

**Remarque**

Vérifiez si le processus d'appariement est terminé sur le dispositif de connexion. En cas d'échec du jumelage, recommencez à partir de l'étape [2]. Pour plus de détails, consultez le mode d'emploi du dispositif de connexion.



### Connexion d'un dispositif déjà jumelé via *Bluetooth*

■ **Connexion à partir du dispositif de connexion**

- 1 Dans les réglages *Bluetooth* du dispositif de connexion, activez la fonction *Bluetooth*.
- 2 Dans la liste des connexions *Bluetooth* du dispositif de connexion, sélectionnez cet appareil (le Nom de la Pièce de cette unité ☞ P.9).  
La connexion *Bluetooth* est établie et le voyant *Bluetooth* s'allume.

## Désactivation d'une connexion Bluetooth

Si vous effectuez l'une des opérations suivantes lorsqu'une connexion *Bluetooth* est établie, la connexion *Bluetooth* est désactivée.

- Vous appuyez sur la touche  (**alimentation**)/CONNECT pour passer en mode de veille.
- Vous appuyez sur la touche  pendant 3 secondes.
- Vous désactivez la connexion *Bluetooth* sur l'appareil connecté.

## MISE À JOUR DU MICROPROGRAMME

Vous pouvez mettre à jour le microprogramme uniquement lorsque l'appareil est connecté à Internet (\*3) P.6).

Suivez les instructions de l'application MusicCast CONTROLLER pour procéder à la mise à jour.

Le voyant d'alimentation clignote rapidement lors de la mise à jour du microprogramme.

Une fois la mise à jour terminée, l'appareil redémarre.

Tous les voyants clignotent en cas d'échec de la mise à jour. Débranchez le câble d'alimentation de la prise murale, rebranchez-le au bout de 30 secondes ou plus, puis remettez à jour le microprogramme.



### Remarque





- N'utilisez pas l'appareil et ne débranchez pas le câble d'alimentation ou les câbles réseau pendant la mise à jour.
- Ne mettez pas l'appareil hors tension (mode veille) lors de la mise à jour du microprogramme.



- L'application vous informe qu'une mise à jour du microprogramme est nécessaire.
- Si la vitesse d'Internet n'est pas assez rapide ou si l'appareil est connecté au réseau sans fil via un adaptateur de réseau sans fil, il se peut que la mise à jour réseau ne soit pas possible, en fonction de l'état de la connexion réseau utilisée.

## RÉGLAGE DES OPTIONS

Avant de régler les options suivantes, vous devez mettre cet appareil en mode veille, et appuyer sur les touches  et  pendant 5 secondes. \*1

Réglages	Procédures
<b>Initialiser le paramètre réseau.</b>	Appuyez sur la touche  ( <b>alimentation</b> )/CONNECT pendant 3 secondes (*3) P.3).
<b>Activer/désactiver le mode Veille du réseau. *2</b>	Appuyez sur la touche  pendant 3 secondes. Le mode Veille du réseau est désactivé. Pour l'activer, répétez cette procédure. Mode activé : le voyant d'alimentation clignote deux fois, puis reste allumé. Mode désactivé : le voyant d'alimentation clignote deux fois, puis s'éteint.
<b>Activer/désactiver le Wi-Fi.</b>	Appuyez sur la touche  pendant 3 secondes. Le Wi-Fi est désactivé. Pour l'activer, répétez cette procédure. Mode activé : le voyant réseau clignote deux fois, puis reste allumé. Mode désactivé : le voyant réseau clignote deux fois, puis s'éteint.
<b>Activer/désactiver la fonction Bluetooth.</b>	Appuyez sur la touche  pendant 3 secondes. La fonction <i>Bluetooth</i> est désactivée. Pour l'activer, répétez cette procédure. Fonction activée : le voyant <i>Bluetooth</i> clignote deux fois, puis reste allumé. Fonction désactivée : le voyant <i>Bluetooth</i> clignote deux fois, puis s'éteint.

\*1 : si vous n'appuyez sur aucune touche pendant ces 5 secondes, l'appareil annule le mode de réglage des options.

\*2 : le mode Veille du réseau est un mode de veille qui permet de connecter l'appareil au réseau en utilisant un autre dispositif.

### Veille éco

Vous pouvez activer/désactiver le mode Veille du réseau dans le cadre du réglage des options uniquement lorsque l'appareil est en mode Veille éco.

Si vous désactivez le mode Veille du réseau, l'appareil passe en mode Veille éco, qui permet de réduire au minimum la consommation d'énergie en mode de veille. En mode Veille éco, vous pouvez néanmoins démarrer l'appareil avec l'application MusicCast CONTROLLER.

# INFORMATIONS COMPLÉMENTAIRES

## Informations élémentaires à propos de cet appareil

### ■ DLNA

#### Quels types de serveurs puis-je utiliser pour parcourir ou lire les fichiers de musique DLNA ?

Recourez à un serveur compatible DLNA, tel que l'un des suivants.

#### PC compatible Windows Media Player 12 ou Windows Media Player 11

Pour parcourir les dossiers (répertoires) de votre PC à partir de cet appareil, il vous faut modifier le réglage de partage de multimédia de Windows Media Player 12 ou Windows Media Player 11 afin que cet appareil puisse avoir accès à ces dossiers. Pour les détails au sujet de Windows Media Player, veuillez vous adresser à la Microsoft Corporation.

### ■ Radio Internet

#### Puis-je ajouter d'autres stations radio Internet à cette liste ?

Sur le site Web « vTuner Internet Radio », vous pouvez ajouter manuellement les stations radio Internet qui ne figurent pas dans la liste.

Pour utiliser cette fonction, accédez à l'URL suivante afin d'obtenir un nouveau compte.

<http://yradio.vtuner.com/>

Pour créer un compte en vue de mémoriser vos stations, vous devez connaître l'ID vTuner de cet appareil et disposer d'une adresse électronique (e<sup>m</sup> P.9).

#### Puis-je effacer les stations radio Internet que je n'écoute pas ?

Vous ne pouvez pas supprimer la liste vTuner proprement dite. Vous pouvez supprimer les stations radio que vous avez ajoutées en accédant au site Web « vTuner Internet Radio ».

## MARQUES DE COMMERCE

 MusicCast

MusicCast est une marque commerciale ou une marque déposée de Yamaha Corporation.

 Bluetooth®

La marque et les logos Bluetooth® sont des marques déposées détenues par Bluetooth SIG, Inc. et toute utilisation de telles marques par Yamaha Corporation est sous licence.

### Pile de protocoles Bluetooth (Blue SDK)

Copyright 1999-2014 OpenSynergy GmbH  
Tous droits réservés. Tous droits inédits réservés.

 DLNA CERTIFIED™

DLNA™ et DLNA CERTIFIED™ sont des marques commerciales ou des marques déposées de Digital Living Network Alliance. Tous droits réservés. Toute utilisation non autorisée est strictement interdite.

### Windows™

Windows est une marque déposée de Microsoft Corporation aux États-Unis et dans d'autres pays.

Internet Explorer, Windows Media Audio et Windows Media Player sont des marques déposées ou des marques commerciales de Microsoft Corporation aux États-Unis et/ou dans d'autres pays.

### Android™ Google Play™

Android et Google Play sont des marques commerciales de Google Inc.

 Wi-Fi CERTIFIED

 Wi-Fi PROTECTED SETUP

Le logo Wi-Fi CERTIFIED est une marque de certification de la Wi-Fi Alliance.

L'identifiant Wi-Fi Protected Setup est une marque de la Wi-Fi Alliance.

#### Explications relatives à la licence GPL

Certaines sections de ce produit font appel à un logiciel dit « libre GPL/LGPL ». Vous disposez uniquement d'un droit d'obtention, de copie, de modification et de redistribution de ce code libre. Pour des informations sur le logiciel libre GPL/LGPL et son obtention, ainsi que sur la licence GPL/LGPL, surfez sur le site Internet de Yamaha Corporation (<http://download.yamaha.com/sourcecodes/musiccast/>).

# GUIDE DE DÉPANNAGE

Reportez-vous au tableau suivant si l'appareil ne fonctionne pas convenablement. Si l'anomalie constatée n'est pas mentionnée ci-dessous, ou encore si l'action corrective suggérée est sans effet, mettez l'appareil hors tension, débranchez le câble d'alimentation et prenez contact avec le revendeur ou le centre d'entretien Yamaha agréé.

Fr

## Généralités

Anomalies	Causes possibles	Solution
L'appareil ne se met pas sous tension ou les touches tactiles ne réagissent pas.	Vous avez appuyé sur l'une des touches tactiles du panneau supérieur lors du démarrage de l'appareil (l'appareil règle la sensibilité des touches tactiles lors du démarrage pendant environ 10 secondes après le branchement du câble d'alimentation à la prise murale).	Évitez d'appuyer sur les touches tactiles pendant le démarrage et attendez que l'appareil ait complètement démarré. Appuyez sur la touche  (alimentation)/CONNECT une fois l'appareil complètement démarré (☞ P.3).
L'appareil se met hors tension immédiatement après la mise sous tension. Cet appareil ne fonctionne pas correctement.	Le câble d'alimentation n'est pas branché correctement.	Branchez correctement le câble d'alimentation.
L'appareil ne réagit à aucune commande.	Le microprocesseur interne s'est figé en raison d'une décharge électrique externe (provoquée par un orage ou une décharge d'électricité statique), ou d'une baisse importante de la tension d'alimentation.	Appuyez sur le bouton de réinitialisation situé sous l'appareil (☞ P.3) à l'aide d'un objet fin et pointu, puis redémarrez l'appareil. (Si l'anomalie persiste, débranchez le câble d'alimentation de la prise murale, puis rebranchez-le au bout de 30 secondes.)
Absence de son.	Aucune source appropriée n'a été sélectionnée.	Sélectionnez la source musicale de votre choix à l'aide de l'application MusicCast CONTROLLER (☞ P.7).
	Le volume est réduit au minimum ou est coupé.	Augmentez le niveau de volume.
Un appareil numérique ou un équipement à haute fréquence génère un brouillage.	Cet appareil est trop proche de l'équipement numérique ou à haute fréquence.	Éloignez l'appareil de l'équipement concerné.

## MusicCast

Anomalies	Causes possibles	Solution
Impossible de définir les paramètres de connexion sur l'application MusicCast CONTROLLER.	L'appareil mobile n'est pas connecté au routeur sans fil de votre domicile.	Connectez l'appareil mobile au routeur sans fil, puis démarrez l'application MusicCast CONTROLLER.
	L'appareil est hors tension.	Désactivez la transmission de données cellulaires. Mettez-le sous tension.

## Réseau

Anomalies	Causes possibles	Solution
Cet appareil n'est pas détecté avec l'application MusicCast CONTROLLER sur votre appareil mobile.	L'appareil et les périphériques mobiles ne se trouvent pas sur le même réseau.	Vérifiez les connexions réseau et vos paramètres de routeur avant de raccorder l'appareil et le périphérique mobile au même réseau.
	Votre périphérique mobile est connecté au SSID secondaire d'un routeur prenant en charge plusieurs SSID.	Lorsque votre périphérique mobile est connecté au SSID secondaire, l'accès au périphérique se connectant au SSID primaire ou au LAN est limité (seul l'accès à Internet est disponible). Connectez votre périphérique mobile au SSID primaire.
	Plusieurs routeurs sont connectés entre vos dispositifs de connexion (double routeur).	Déconnectez Internet momentanément, vérifiez le réseau local, puis connectez au même routeur le dispositif de connexion que vous souhaitez utiliser.

<b>Anomalies</b>	<b>Causes possibles</b>	<b>Solution</b>
<b>La fonction réseau ne fonctionne pas.</b>	Les paramètres réseau (adresse IP) n'ont pas été obtenus correctement.	Activez la fonction de serveur DHCP sur le routeur.
	L'appareil est en cours de démarrage. (L'appareil devient opérationnel 10 secondes après le branchement du câble d'alimentation à la prise murale.)	Utilisez la fonction de réseau une fois que l'appareil a complètement démarré.
<b>La lecture s'arrête (la lecture en continu des morceaux est impossible).</b>	Des fichiers non pris en charge se trouvent sur le serveur.	Retirez du dossier en cours de lecture les fichiers que l'appareil ne prend pas en charge (y compris les fichiers d'image ou les fichiers masqués).
<b>Aucun PC n'est détecté avec l'application MusicCast CONTROLLER sur votre appareil mobile.</b>	Le réglage du partage de support est incorrect.	Configurez le paramètre de partage et sélectionnez cet appareil comme un appareil sur lequel des contenus musicaux sont partagés (☞ P.9).
	Certains logiciels de sécurité installés sur votre PC bloquent l'accès de l'appareil à votre PC.	Vérifiez les réglages des logiciels de sécurité installés sur votre PC.
	L'appareil et le PC ne se trouvent pas sur le même réseau.	Vérifiez les connexions réseau et vos paramètres de routeur avant de raccorder l'appareil et le PC au même réseau.
	Votre PC est connecté au SSID secondaire d'un routeur prenant en charge plusieurs SSID.	Lorsque votre PC est connecté au SSID secondaire, l'accès au périphérique se connectant au SSID primaire ou au LAN est limité (seul l'accès à Internet est disponible). Connectez votre PC au SSID primaire.
	Plusieurs routeurs sont connectés entre vos dispositifs de connexion (double routeur).	Déconnectez Internet momentanément, vérifiez le réseau local, puis connectez au même routeur les dispositifs de connexion que vous souhaitez utiliser.
<b>Impossible de lire la webradio.</b>	La station de webradio sélectionnée est actuellement indisponible.	Il se peut qu'un problème soit survenu au niveau de la station de radio ou que le service ait été interrompu. Réessayez ultérieurement ou sélectionnez une autre station.
	La station de webradio sélectionnée n'émet plus actuellement.	Certaines stations de webradio n'émettent pas à certaines heures de la journée. Réessayez ultérieurement ou sélectionnez une autre station.
	L'accès au réseau est limité par les paramètres de pare-feu de vos dispositifs de connexion (tels que le routeur).	Vérifiez les paramètres de pare-feu de vos dispositifs de connexion. La webradio est uniquement lisible lorsqu'elle passe par le port désigné par chaque station de radio. Le numéro de port varie en fonction de la station de radio.
<b>La mise à jour du microprogramme via le réseau a échoué.</b>	La connexion réseau est instable.	Essayez d'effectuer une nouvelle mise à jour après un certain temps.
<b>L'appareil ne peut pas se connecter à Internet via un routeur sans fil (point d'accès).</b>	Le routeur sans fil (point d'accès) est hors tension.	Mettez-le sous tension.
	L'appareil et le routeur sans fil (point d'accès) sont trop éloignés.	Rapprochez l'appareil du routeur sans fil (point d'accès) (☞ P.6).
	Un obstacle se trouve entre l'appareil et le routeur sans fil (point d'accès).	Placez l'appareil et le routeur sans fil (point d'accès) de façon à ce qu'aucun obstacle ne se trouve entre les deux (☞ P.6).
<b>Aucun réseau sans fil n'est détecté avec l'application MusicCast CONTROLLER sur votre appareil mobile.</b>	Les fours à microondes ou autres appareils sans fil environnants peuvent entraver la communication sans fil.	Éteignez ces appareils.
	L'accès au réseau est limité par les paramètres de pare-feu du routeur sans fil (point d'accès).	Vérifiez les paramètres de pare-feu du routeur sans fil (point d'accès).

## Bluetooth

Fr

Anomalies	Causes possibles	Solution
<b>Impossible d'apparier cet appareil avec le dispositif de connexion.</b>	Le dispositif de connexion ne prend pas en charge le profil A2DP.	Effectuez les opérations d'appariement avec un dispositif qui prend en charge le profil A2DP.
	Le code d'accès du dispositif, notamment d'un adaptateur <i>Bluetooth</i> , que vous souhaitez jumeler avec cet appareil est différent de « 0000 ».	Utilisez un dispositif de connexion dont le code est « 0000 ».
	Cet appareil et le dispositif de connexion sont trop éloignés l'un de l'autre.	Rapprochez le dispositif de connexion de cet appareil.
	Il y a un dispositif (four à micro-ondes, LAN sans fil, etc.) qui émet des signaux dans la bande de fréquences de 2,4 GHz à proximité.	Éloignez cet appareil du dispositif qui émet des signaux radiofréquences.
	L'appareil est en mode veille.	Mettez l'appareil sous tension et procédez au jumelage (☞ P.10).
	Un autre dispositif <i>Bluetooth</i> est connecté.	Désactivez la connexion <i>Bluetooth</i> en cours, puis procédez au jumelage du nouveau dispositif.
<b>Impossible d'établir une connexion <i>Bluetooth</i>.</b>	Cet appareil n'est pas enregistré sur la liste des connexions <i>Bluetooth</i> du dispositif de connexion.	Renouvelez la procédure de jumelage (☞ P.10).
	L'appareil est en mode Veille éco.	Mettez l'appareil sous tension, puis établissez une connexion <i>Bluetooth</i> (☞ P.10).
	Un autre dispositif <i>Bluetooth</i> est connecté.	Désactivez la connexion <i>Bluetooth</i> en cours, puis établissez une nouvelle connexion <i>Bluetooth</i> avec cet appareil.
	La fonction <i>Bluetooth</i> de cet appareil est désactivée.	Activez la fonction <i>Bluetooth</i> de l'appareil.
	Les informations de jumelage ont été supprimées.	Renouvelez la procédure de jumelage (☞ P.10). Cet appareil peut être jumelé avec 20 dispositifs de connexion maximum. (Selon les conditions d'utilisation, le nombre maximum de dispositifs auxquels l'appareil peut se connecter peut être inférieur.). En cas de jumelage avec un 21e dispositif, les informations de jumelage portant la date de connexion la plus ancienne sont supprimées. Supprimez l'un des historiques de jumelage du WX-030 sur l'iPhone/iPad/iPod touch, puis procédez à un nouveau jumelage avec le WX-030 (☞ P.10).
<b>Absence de son ou interruption du son pendant la lecture.</b>	La connexion <i>Bluetooth</i> de cet appareil avec le dispositif de connexion est désactivée.	Procédez à une nouvelle connexion <i>Bluetooth</i> (☞ P.10).
	Cet appareil et le dispositif de connexion sont trop éloignés l'un de l'autre.	Rapprochez le dispositif de connexion de cet appareil.
	Il y a un dispositif (four à micro-ondes, LAN sans fil, etc.) qui émet des signaux dans la bande de fréquences de 2,4 GHz à proximité.	Éloignez cet appareil du dispositif qui émet des signaux radiofréquences.
	La fonction <i>Bluetooth</i> du dispositif de connexion est désactivée.	Activez la fonction <i>Bluetooth</i> du dispositif de connexion.
	Le dispositif de connexion n'est pas réglé pour envoyer des signaux audio <i>Bluetooth</i> à cet appareil.	Vérifiez que la fonction <i>Bluetooth</i> du dispositif de connexion est correctement réglée.
	L'appariement du dispositif de connexion n'est pas configuré sur cet appareil.	Configurez l'appariement du dispositif de connexion sur cet appareil.
	Le volume du dispositif de connexion est réglé au minimum.	Augmentez le volume.
	Le dispositif de connexion est connecté à plusieurs dispositifs <i>Bluetooth</i> et cet appareil (WX-030) n'est pas sélectionné en tant qu'appareil de lecture.	Sélectionnez cet appareil en tant que dispositif de lecture pour le dispositif de connexion.

# APPAREILS/SUPPORTS ET FORMATS DE FICHIER PRIS EN CHARGE

## ■ Format de fichier

Cet appareil prend en charge les formats suivants.

Fichier	Fréquence d'échantillonnage (kHz)	Débit binaire de quantification (bit)	Débit	Nombre de voies	Lecture sans blanc
<b>WAV</b> (format PCM uniquement)	32/44,1/48/88,2/96/ 176,4/192	16/24	—	2	✓
<b>MP3</b>	32/44,1/48	—	~320 Kbit/s	2	—
<b>WMA</b>	32/44,1/48	—	~320 Kbit/s	2	—
<b>MPEG-4 AAC</b>	32/44,1/48	—	~320 Kbit/s	2	—
<b>FLAC</b>	32/44,1/48/88,2/96/ 176,4/192	16/24	—	2	✓
<b>ALAC</b>	32/44,1/48/88,2/96	16/24	—	2	✓
<b>AIFF</b>	32/44,1/48/88,2/96/ 176,4/192	16/24	—	2	✓

- Pour lire les fichiers FLAC, vous devez installer le logiciel serveur qui prend en charge le partage des fichiers FLAC via DLNA sur votre PC ou utiliser un serveur de stockage réseau prenant en charge les fichiers FLAC.
- Le contenu Digital Rights Management (DRM) ne peut pas être lu.

## ■ PC

PC doté du logiciel suivant.

- Windows Media Player 11/Windows Media Player 12

## ■ NAS

NAS compatible avec la version 1.5 de DLNA.

## **Bluetooth**

*Bluetooth* est une technologie de communication sans fil employant la bande de fréquence 2,4 GHz, qui peut être utilisée sans licence.

### **Gestion des communications Bluetooth**

- La bande 2,4 GHz utilisée par les périphériques compatibles *Bluetooth* est une bande radio partagée par différents types d'appareils. Alors que les périphériques compatibles *Bluetooth* utilisent une technologie réduisant l'influence d'autres équipements utilisant la même bande radio, une telle influence peut diminuer la vitesse ou la distance des communications et dans certains cas, interrompre les communications.
- La vitesse de transfert du signal et la distance à laquelle les communications sont possibles diffèrent selon la distance entre les périphériques de communication, la présence d'obstacles, les conditions des ondes radio et le type d'équipement.
- Yamaha ne saurait garantir toutes les connexions sans fil entre l'appareil et les périphériques compatibles avec la fonction *Bluetooth*.



# CARACTÉRISTIQUES TECHNIQUES

## ■ LECTEUR

### Network

- Interface Ethernet ..... 100Base-TX/10Base-T
- Service ..... vTuner Internet radio pris en charge
- Fonction PC Client  
..... DLNA Ver. 1.5 (fonction DMR) prise en charge
- Formats de fichier pris en charge  
..... WAV, FLAC, AIFF (192 KHz/24 bits)  
..... ALAC (96 KHz/24 bits)  
..... MP3, WMA, MPEG-4 AAC (48 KHz/-)

### Wi-Fi

- Normes de réseau sans fil ..... IEEE 802.11 b/g/n
- Fréquence radio ..... 2,4 GHz
- Méthode de sécurité disponible  
..... WEP, WPA2-PSK (AES), mode mixte

## ■ Bluetooth

- Version *Bluetooth* ..... Ver.2.1+EDR
- Protocoles pris en charge ..... A2DP, AVRCP
- CODEC compatible  
..... Sink:SBC, AAC  
..... Source:SBC
- Mode de fonctionnement ..... Sink ou Source
- Sortie sans fil ..... *Bluetooth* classe 2
- Distance de communication maximale  
..... 10 m (sans obstructions)

## ■ AUDIO

- Réponse en fréquence ..... 60 Hz à 20 kHz

## ■ GÉNÉRALITÉS

- Alimentation ..... 120 V c.a. 60 Hz
- Consommation ..... 10 W
- Consommation en mode veille  
Mode Veille du réseau désactivé/Mode Veille *Bluetooth*  
désactivé : 0,5 W  
Mode Veille du réseau activé/Mode Veille *Bluetooth* désactivé  
..... a) Filaire : 1,9 W  
..... b) Sans fil (Wi-Fi) : 2,0 W  
Mode Veille du réseau activé/Mode Veille *Bluetooth* activé  
..... a) Filaire : 2,0 W  
..... b) Sans fil (Wi-Fi) : 2,1 W
- Poids ..... 2,2 kg
- Dimensions (L x H x P) ..... 243 mm x 157 mm x 113 mm

Les caractéristiques peuvent être modifiées sans préavis.

# PRECAUCIONES DE SEGURIDAD IMPORTANTES

	<b>CAUTION</b> <b>RISK OF ELECTRIC SHOCK DO NOT OPEN</b>	
---	---	---

**PRECAUCIÓN: PARA REDUCIR EL RIESGO DE DESCARGA ELECTRICA, NO quite LA CUBIERTA. EL USUARIO NO DEBERA DAR NINGUN TIPO DE SERVICIO A NINGUNA PARTE INTERNA. DEBERA SER REALIZADO SOLO POR PERSONAL DE SERVICIO CALIFICADO.**

## • Explicación de símbolos gráficos



El símbolo del rayo con una flecha, en el interior de un triángulo equilátero, tiene la intención de alertar al usuario de la presencia en el interior del producto de "tensiones peligrosas", sin aislamiento, y de una magnitud suficiente como para constituir un riesgo de descarga eléctrica para las personas.



El símbolo de exclamación dentro de un triángulo equilátero tiene como objeto alertar al usuario de importantes instrucciones de funcionamiento y mantenimiento (reparaciones) en la literatura que acompaña al aparato.

## IMPORTANTE

Anote el número de serie de esta unidad en el espacio a continuación.

MODELO:

Núm. de serie.:

El número de serie se encuentra en la parte posterior de la unidad. Guarde este Manual de instrucciones en un lugar seguro para su futura referencia.

- 1 Lea estas instrucciones.
- 2 Guarde estas instrucciones.
- 3 Preste atención a todas las advertencias.
- 4 Siga todas las instrucciones.
- 5 No utilice este aparato cerca del agua.
- 6 Límpielo únicamente con un paño seco.
- 7 No tape las aberturas de ventilación. Instale el aparato siguiendo las instrucciones del fabricante.
- 8 No instale el aparato cerca de fuentes de calor, por ejemplo, radiadores, salidas de aire caliente, estufas u otros aparatos (incluyendo amplificadores) que produzcan calor.
- 9 No anule la seguridad de la clavija polarizada ni la de la clavija con conexión a tierra. Una clavija polarizada tiene dos patillas, una más ancha que la otra. Una clavija con conexión a tierra tiene dos patillas y una espiga de conexión a tierra. La patilla ancha y la espiga se proporcionan para su seguridad. Si la clavija que se proporciona no entra en su toma de corriente, consulte a un electricista para reemplazar la toma de corriente obsoleta.
- 10 Proteja el cable de alimentación para que nadie lo pise ni quede aplastado, especialmente en las clavijas, tomas de corriente y puntos por donde sale del aparato.
- 11 Utilice solamente los accesorios suministrados por el fabricante.
- 12 Utilice el aparato únicamente con el carrito, soporte, trípode, ménsula o mesa especificado por el fabricante, o que se vende con el propio aparato.  Cuando utilice un carrito, tenga cuidado al mover la combinación del carrito y el aparato para evitar que se caiga y se estropee.
- 13 Desenchufe este aparato durante las tormentas eléctricas o cuando no lo utilice durante largos periodos de tiempo.
- 14 Solicite todos los trabajos de reparación solamente a personal cualificado. Las reparaciones serán necesarias cuando se haya dañado el aparato de cualquier forma: cuando se haya estropeado el cable o la clavija de alimentación, se hayan derramado líquidos o hayan caído objetos en el interior del aparato, cuando éste haya estado expuesto a la lluvia o a la humedad, cuando no funcione normalmente o cuando se haya caído.

## Queremos que escuche toda la vida



Yamaha y el Grupo de Electrónica de Consumo de la Asociación de Industrias Electrónicas deseamos que saque el mejor partido a su equipo utilizándolo en un nivel seguro. Un nivel que permite que el sonido llegue alto y claro pero sin ser retumbante o con molestas distorsiones y, lo que es más importante, sin afectar a sus sensibles oídos. Dado que a menudo el daño auditivo como resultado de sonidos a alto volumen no se puede detectar hasta que es demasiado tarde, Yamaha y el Grupo de Electrónica de Consumo de la Asociación de Industrias Electrónicas le recomendamos que evite la exposición prolongada a niveles excesivos de volumen.

# Información de la Comisión Federal de las Comunicaciones (FCC)

## (para los consumidores de EE. UU.)

### 1 AVISO IMPORTANTE: ¡NO MODIFIQUE ESTA UNIDAD!

Este producto, cuando se instale según se indica en las instrucciones que contiene este manual, satisfice los requisitos de la FCC. Las modificaciones no aprobadas expresamente por Yamaha podrían invalidar la autoridad del usuario, concedida por la FCC, para usar el producto.

### 2 IMPORTANTE:

Cuando conecte este producto con accesorios y/u otro producto, utilice únicamente cables con blindaje magnético de alta calidad. Se DEBEN utilizar el cable o cables que se suministran con este producto. Siga todas las instrucciones de instalación. El incumplimiento de las directivas podría invalidar la autorización que usted recibe de la FCC para utilizar este producto en los EE. UU.

### 3 NOTA:

Este producto ha sido sometido a pruebas y se ha encontrado que cumple con los requisitos que aparecen en las reglas de la FCC, Sección 15, para dispositivos digitales de la Clase "B". El cumplimiento de estos requisitos le proporciona un nivel razonable de seguridad en cuanto a que el uso de este producto en un entorno residencial no tendrá como resultado interferencias negativas con otros dispositivos electrónicos. Este equipo genera/utiliza frecuencias de radio y, si no se instala y se utiliza de acuerdo con las instrucciones que se encuentran en el manual del usuario, podrían causar interferencias negativas en el funcionamiento de otros dispositivos electrónicos.

El cumplimiento de las reglas de la FCC no garantiza que no se producirán interferencias en todas las instalaciones. Si se descubre que este producto es la fuente de las interferencias, lo que se puede comprobar encendiendo y apagando el aparato, intente por favor eliminar el problema empleando una de las siguientes medidas:

Mueva a en un lugar distinto este producto o el dispositivo que se ve afectado por la interferencia.

Emplee tomas de corriente que estén en circuitos de diferente derivación (interruptor o fusible) o instale filtro(s) de la línea de corriente.

En caso de interferencias de radio o televisión, cambie de sitio o reorienta la antena. Si el conductor de la antena es una cinta conductora de 300 ohmios, cambie el conductor por un cable de tipo coaxial.

Si estas medidas de corrección no producen resultados satisfactorios, póngase por favor en contacto con el minorista local autorizado para distribuir este tipo de productos. Si no encuentra el vendedor adecuado, póngase en contacto con Yamaha Corporation of America A/V Division, 6600 Orangethorpe Avenue, Buena Park, CA 90620, EE.UU.

Las declaraciones anteriores ÚNICAMENTE conciernen a aquellos productos distribuidos por Yamaha Corporation of America o sus filiales.

Este dispositivo cumple con el apartado 15 de las normas de la FCC y con el apartado RSSGen de las Normas IC. Su funcionamiento está sujeto a las siguientes dos condiciones: 1) este dispositivo no puede causar interferencias nocivas; y 2) este dispositivo debe aceptar cualquier interferencia recibida, incluidas interferencias que puedan provocar un funcionamiento indeseado.

### AVISO

Este dispositivo ha superado satisfactoriamente las pruebas para comprobar los límites de los dispositivos digitales de clase B, según el apartado 15 de las normas de la FCC. Estos límites están pensados para ofrecer un nivel suficiente de protección contra las interferencias perjudiciales en instalaciones residenciales.

Este dispositivo genera, utiliza y emite energía de radiofrecuencia y si no se instala y se utiliza con arreglo a las instrucciones, puede provocar interferencias peligrosas en las comunicaciones por radio. No obstante, es posible que en una instalación concreta se produzcan interferencias. Si este equipo provoca interferencias peligrosas en la recepción de televisión o radio, lo que puede comprobarse al apagar y encender el equipo, el usuario puede tratar de corregir las interferencias utilizando alguna de las recomendaciones siguientes:

- Cambie la orientación o la posición de la antena de recepción.
- Aleje el equipo del receptor.
- Conecte el equipo a una toma de un circuito diferente del circuito al que está conectado el receptor.
- Consulte con su distribuidor o con un técnico especializado en radio o televisión.

Este dispositivo cumple con los límites de exposición a radiaciones de la FCC/IC establecidos para los equipos no controlados y también con las normas de exposición a energía de radiofrecuencia (RF) de la FCC definidas y con el apartado RSS-102 de las normas de exposición a radiofrecuencia (RF) de IC. Este equipo emite unos niveles muy bajos de energía RF, que se consideran aceptables sin una evaluación de la exposición máxima permitida (MPE). Sin embargo, es recomendable que se instale y utilice dejando una distancia mínima de 20 cm entre el radiador y el cuerpo de una persona. Este transmisor no puede colocarse junto a otra antena o transmisor ni utilizarse de forma simultánea con otra antena o transmisor.

### PRECAUCIÓN FCC

Cualquier cambio o modificación no aprobado expresamente por la parte responsable de la compatibilidad anulará la autoridad del usuario de utilizar el equipo.

Este aparato no se desconecta de la fuente de alimentación de CA si está conectada a una toma de corriente, aunque la propia aparato esté apagada con . En este estado, este aparato ha sido diseñada para que consuma un cantidad de corriente muy pequeña.

### PARA CLIENTES EN CANADÁ

Para evitar una descarga eléctrica, asegúrese de hacer coincidir la hoja ancha del enchufe en la ranura ancha e insértelo por completo.  
CAN ICES-3 (B)/NMB-3(B)

### PRECAUCIÓN

Peligro de explosión si la pila se sustituye incorrectamente. Sustitúyala por otra del mismo tipo o de un tipo equivalente.

# PRECAUCIÓN: LEA LAS INDICACIONES SIGUIENTES ANTES DE UTILIZAR ESTE APARATO.

- 1 Para asegurar el mejor rendimiento de este aparato, lea atentamente este manual. Y luego guárdelo en un lugar seguro para poder consultarlo en el futuro en caso de ser necesario.
- 2 Instale esta unidad en un lugar bien ventilado, fresco, seco y limpio, alejado de la luz directa del sol, fuentes de calor, vibración, polvo, humedad y frío. Para una adecuada ventilación, permita que el equipo tenga el siguiente espacio libre mínimo:  
Arriba: 5 cm  
Atrás: 5 cm  
A los lados: 5 cm
- 3 Coloque este aparato lejos de otros aparatos eléctricos, motores o transformadores, para evitar así los ruidos de zumbido.
- 4 No exponga este aparato a cambios bruscos de temperaturas, del frío al calor, ni lo coloque en lugares muy húmedos (una habitación con deshumidificador, por ejemplo), para impedir así que se forme condensación en su interior, lo que podría causar una descarga eléctrica, un incendio, daños en el aparato y/o lesiones a las personas.
- 5 Evite instalar este aparato en un lugar donde puedan caerle encima objetos extraños y/o donde quede expuesto al goteo o a la salpicadura de líquidos. Encima de este aparato no ponga:
  - Otros componentes, porque pueden causar daños y/o decoloración en la superficie de este aparato.
  - Objetos con fuego (velas, por ejemplo), porque pueden causar un incendio, daños en el aparato y/o lesiones a las personas.
  - Recipientes con líquidos, porque pueden caerse y derramar el líquido, causando descargas eléctricas al usuario y/o dañando el aparato.
- 6 No tape este aparato con un periódico, mantel, cortina, etc. para no impedir el escape del calor. Si aumenta la temperatura en el interior del aparato, esto puede causar un incendio, daños en el aparato y/o lesiones a las personas.
- 7 No enchufe este aparato a una toma de corriente hasta después de haber terminado todas las conexiones.
- 8 No ponga el aparato al revés. Podría recalentarse y posiblemente causar daños.
- 9 No utilice una fuerza excesiva con los conmutadores, los controles y/o los cables.
- 10 Cuando desconecte el cable de alimentación de la toma de corriente, sujete la clavija y tire de ella; no tire del propio cable.
- 11 No limpie este aparato con disolventes químicos porque podría estropear el acabado. Utilice un paño limpio y seco para limpiar el aparato.
- 12 Utilice solamente la tensión especificada en este aparato. Utilizar el aparato con una tensión superior a la especificada resulta peligroso y puede producir un incendio, daños en el aparato y/o lesiones a las personas. Yamaha no se hará responsable de ningún daño debido al uso de este aparato con una tensión diferente de la especificada.
- 13 Para impedir daños debidos a relámpagos, desconecte el cable de alimentación y antenas externas de la toma de corriente durante una tormenta eléctrica.
- 14 No intente modificar ni arreglar este aparato. Póngase en contacto con el personal de servicio Yamaha cualificado cuando necesite realizar alguna reparación. La caja no deberá abrirse nunca por ninguna razón.
- 15 Cuando no piense utilizar este aparato durante mucho tiempo (cuando se ausente de casa por vacaciones, por ejemplo) desconecte el cable de alimentación de la toma de corriente.
- 16 Asegúrese de leer la sección “SOLUCIÓN DE PROBLEMAS” antes de dar por concluido que su aparato está averiado.
- 17 Antes de trasladar esta unidad, pulse  para apagar la unidad y, a continuación, desconecte el cable de alimentación CA de la toma de corriente.
- 18 La condensación se formará cuando cambie de repente la temperatura ambiental. Desconecte en este caso el cable de alimentación de la toma de corriente y no utilice el aparato.
- 19 El aparato se calentará cuando la utilice durante mucho tiempo. Apague la unidad y espere un rato hasta que se enfríe.
- 20 Instale este aparato cerca de la toma de CA y donde se pueda alcanzar fácilmente la clavija de alimentación.
- 21 Asegúrese de utilizar el cable de alimentación suministrado con esta unidad. La utilización de un cable de alimentación diferente del suministrado puede causar un incendio o daños en esta unidad.

- Los altavoces de esta unidad utilizan imanes. No coloque objetos sensibles al magnetismo, como televisores con tubo de rayos catódicos, relojes, tarjetas de crédito, disquetes etc., encima o al lado de esta unidad.
- Si se instala la unidad demasiado cerca de un televisor con tubo de rayos catódicos, la calidad del color podría verse perjudicada. En este caso, aleje el sistema del televisor.

Si se producen manchas de color o ruido cuando se utiliza cerca de un televisor, aleje esta unidad del televisor cuando la utilice.

No utilice esta unidad a menos de 22 cm de personas que tengan implantado un marcapasos o un desfibrilador.

Las ondas de radio pueden afectar a los dispositivos médicos electrónicos.  
No utilice esta unidad cerca de dispositivos médicos o en el interior de instalaciones médicas.

El usuario no deberá invertir la ingeniería, alterar, traducir ni descompilar el software utilizado en esta unidad, ya sea en parte o totalmente. Los usuarios corporativos, los empleados de la propia corporación, así como sus socios comerciales deberán cumplir las prohibiciones contractuales estipuladas en esta cláusula. Si las estipulaciones de esta cláusula y de este contrato no se pueden cumplir, el usuario deberá suspender inmediatamente la utilización del software.

# CARACTERÍSTICAS

ES

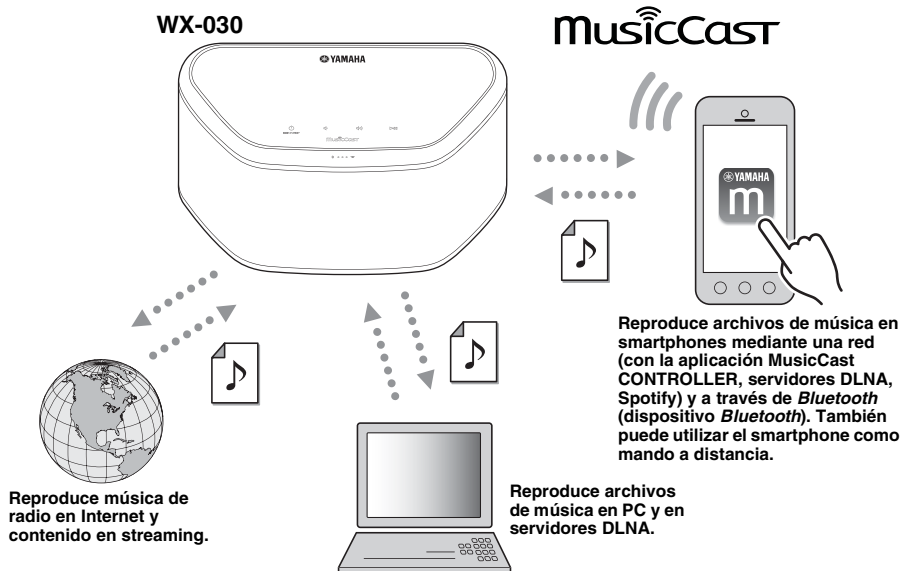

## Funcionamiento y reproducción de música inalámbrica perfectos en dispositivos iPhone/Android™

- Al instalar la aplicación gratuita y dedicada “MusicCast CONTROLLER” en su iPhone/iPad/iPod touch o dispositivo Android, podrá configurar una red, realizar diversos ajustes y seleccionar las canciones que quiera reproducir. También puede usar estos dispositivos como mando a distancia (☞ P.7).
- Equipado con Wi-Fi para poder conectar la unidad a un router inalámbrico (punto de acceso) sin necesidad de cables.

## Reproduce múltiples formatos de contenido con alta calidad de sonido

- Reproduce música de servidores DLNA (☞ P.12), radio en Internet y *Bluetooth*.
- Sonido profundo gracias a los altavoces de dos vías, radiador pasivo y de gran tamaño y tecnología DSP (Digital Signal Processor) desarrollada por Yamaha.
- Mejora de los agudos y mayor intensidad de los medios/bajos, incluso al reproducir una fuente de audio comprimida, como MP3. (Music Enhancer)

## Compatible con servicios de streaming

- Puede disfrutar de música desde una amplia gama de servicios de streaming. (Los servicios de música en streaming compatibles varían según la región o el país.)

# CONTENIDO

## ◆ INTRODUCCIÓN

ACCESORIOS SUMINISTRADOS .....	2
NOMBRES DE LAS PARTES .....	3

## ◆ PREPARACIÓN

INSTALACIÓN .....	4
ENCENDIDO DE LA UNIDAD .....	5
CONEXIÓN A LA RED .....	6
RED DE AUDIO DOMÉSTICA CON MusicCast...7	
Conexión a la red con MusicCast	
CONTROLLER .....	7

## ◆ ESCUCHAR MÚSICA

ESCUCHAR RADIO EN INTERNET.....9	
ESCUCHAR CANCIONES EN EL ORDENADOR Y EN EL DISPOSITIVO NAS .....	9
Configuración del uso compartido de multimedia de los archivos de música .....	9

ESCUCHAR MÚSICA DESDE EL DISPOSITIVO	
<i>Bluetooth</i> .....	10
Emparejamiento de esta unidad con el dispositivo <i>Bluetooth</i> .....	10
Conectar un dispositivo ya emparejado a través de <i>Bluetooth</i> .....	10
Desconexión de una conexión <i>Bluetooth</i> .....	11

## ◆ OTRAS FUNCIONES E INFORMACIÓN

ACTUALIZACIÓN DEL FIRMWARE.....	11
AJUSTES DE OPCIONES.....	11
INFORMACIÓN ADICIONAL.....	12
Información básica acerca de esta unidad.....	12
MARCAS COMERCIALES.....	12
SOLUCIÓN DE PROBLEMAS.....	13
General .....	13
MusicCast .....	13
Red.....	13
<i>Bluetooth</i> .....	15
DISPOSITIVOS, SOPORTES Y FORMATOS DE ARCHIVO COMPATIBLES.....	16
ESPECIFICACIONES .....	17

# ACCESORIOS SUMINISTRADOS

Cable de alimentación

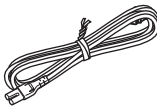

Tapa del cable

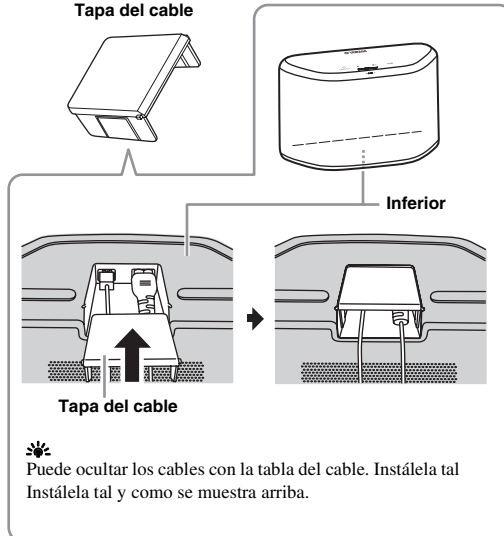
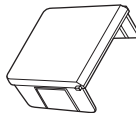

# NOMBRES DE LAS PARTES

## ■ Panel superior

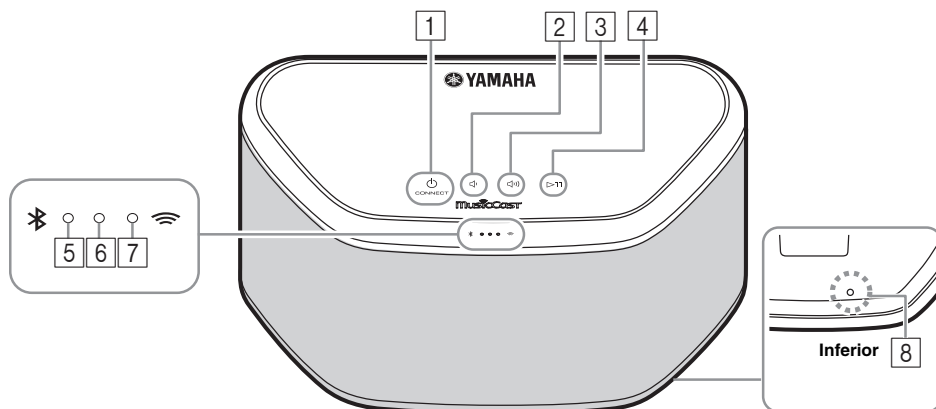

**1** (encendido)/CONNECT (P.5)

**2** .  
Baja el volumen.

**3** .  
Sube el volumen.

**4** .  
Reproducción/pausa.

**5** **Indicador Bluetooth**

Se ilumina durante la conexión Bluetooth.

**6** **Indicador de encendido**

Se ilumina cuando la unidad está encendida.

**7** **Indicador de red**

Se ilumina cuando la unidad está conectada a una red por cable o inalámbrica (Wi-Fi).

**8** **Botón de reinicio (P.13)**

Pulse este botón para reiniciar la unidad.



**1**, **2**, **3**, **4** son sensores táctiles. Reaccionan al tocarlos con el dedo.

### Nota

Si el volumen llega al valor máximo/mínimo, estos tres indicadores (**5**, **6**, **7**) parpadean dos veces al mismo tiempo.

## ■ Panel posterior

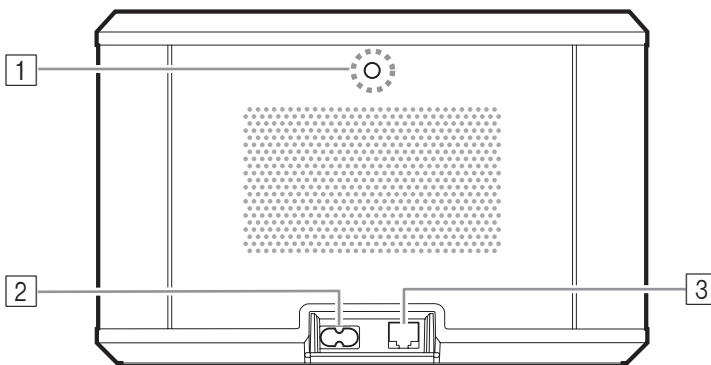

**1** **Orificio para colgador de pared**

Utilice este orificio para montar la unidad colgándola en la pared (P.4).

**2** **Conector de alimentación (P.5)**

**3** **Terminal de red (P.6)**

Utilice un cable LAN (disponible en tiendas) para conectar la unidad a la red.



Si utiliza la unidad con una red Wi-Fi, no necesitará un cable LAN para conectar la unidad.

# INSTALACIÓN

Enchufe el cable de alimentación a la toma de corriente cuando haya conectado todos los demás cables.

## Nota

Si sitúa la unidad demasiado cerca de un televisor CRT, afectará al color de la imagen o provocarán un zumbido. En ese caso, aleje la unidad del televisor como mínimo 20 cm. Esto no sucede con los televisores de plasma o LCD.

## Para usuarios de dispositivos con *Bluetooth*

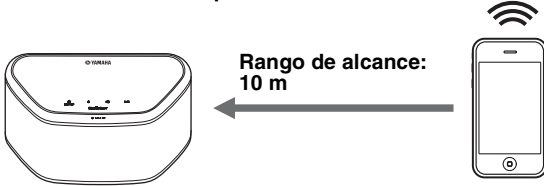

Instale la unidad en un lugar estable y tenga en cuenta lo siguiente:

- No coloque la unidad sobre superficies de acero o sobre placas de metal.
- No cubra la unidad con un paño, etc.

## Para usuarios de dispositivos con *Bluetooth*

- Coloque la unidad en la misma habitación en la que se encuentre el dispositivo con el que quiere intercambiar las señales (smartphone compatible con el perfil *Bluetooth* A2DP, reproductor de audio digital, etc.) a una distancia recta y directa de 10 m.
- Asegúrese de que no hay obstáculos entre la unidad y el dispositivo *Bluetooth*.

## ■ Para montar la unidad colgándola de la pared

Es posible montar la unidad en una pared con ayuda de un colgador de pared disponible en tiendas. Utilice el orificio del colgador de pared del panel posterior para el montaje.



Utilice un colgador de pared compatible con un tornillo de rosca estándar, como los que se utilizan en los trípodes de las cámaras.

## Panel posterior

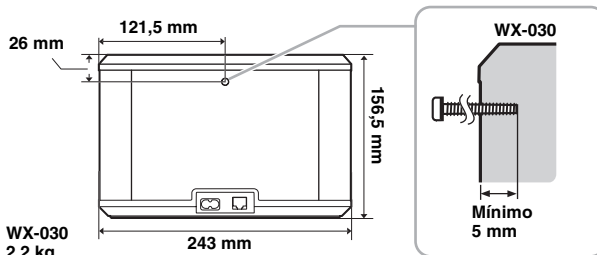

Especificación del tornillo de montaje:  
UNC 1/4-20

Diámetro	6,35 mm
Rosca del tornillo	20 (por 1 pulg.)

Especificaciones del orificio del tornillo

Diámetro	6,35 mm
Profundidad	9 mm

## Nota

- Si utiliza un colgador de pared, use el modelo compatible con esta unidad.
- Utilice un colgador de pared con capacidad máxima de carga superior a 4,5 kg.
- Siga las indicaciones del manual de instrucciones del colgador de pared y monte la unidad correctamente.
- Si monta la unidad incorrectamente o si utiliza un colgador de pared no compatible, la unidad podría caerse y provocar daños.
- Para evitar tropezar con los cables (por ejemplo, el cable de alimentación) fíjelos en la pared.
- Si se usan los soportes para montar la unidad en la pared o en el techo, use cables de seguridad (no se incluyen) entre la unidad y el soporte para evitar que la unidad se caiga.
- Verifique la seguridad una vez montada la unidad. Yamaha no se responsabiliza de ningún accidente provocado por una posición de instalación incorrecta o por métodos incorrectos de instalación, ni por ningún mal funcionamiento del colgador de pared. Si le preocupa la seguridad, póngase en contacto con un profesional para que lleve a cabo la instalación.



# ENCENDIDO DE LA UNIDAD

## Panel posterior

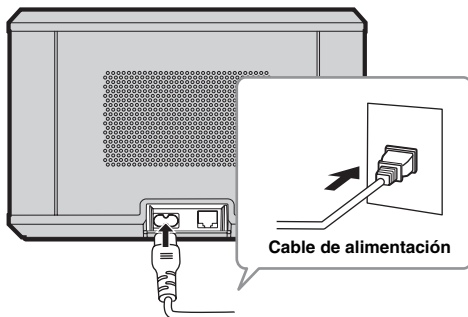

## Panel superior

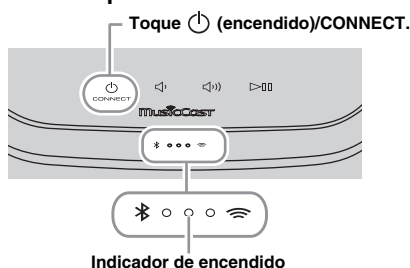

- 1 Conecte el cable de alimentación a la toma de corriente y toque (encendido)/CONNECT.

La unidad se enciende y el indicador de encendido se ilumina. Si vuelve a tocar el sensor, la unidad se apaga (modo de reposo) y el indicador de encendido se apaga.

### Reposo automático

Reposo automático es un modo en el cual la unidad entra automáticamente en el modo de reposo si transcurren aproximadamente 20 minutos sin que haya reproducción ni operación. Puede activar/desactivar este modo con la aplicación MusicCast CONTROLLER (P.7).

### Nota

- Desde que se enchufa a la toma de pared, la unidad tarda unos 10 segundos en iniciarse internamente. La unidad no puede reproducir nada durante este tiempo.
- No toque los sensores táctiles () durante aproximadamente 10 segundos tras el inicio de la unidad, ya que durante este tiempo se ajusta la sensibilidad de los sensores. Si toca los sensores táctiles con el dedo en este momento, podrían no funcionar correctamente tras el encendido de la unidad.

# CONEXIÓN A LA RED

Conecte la unidad a la red tal y como se muestra a continuación.

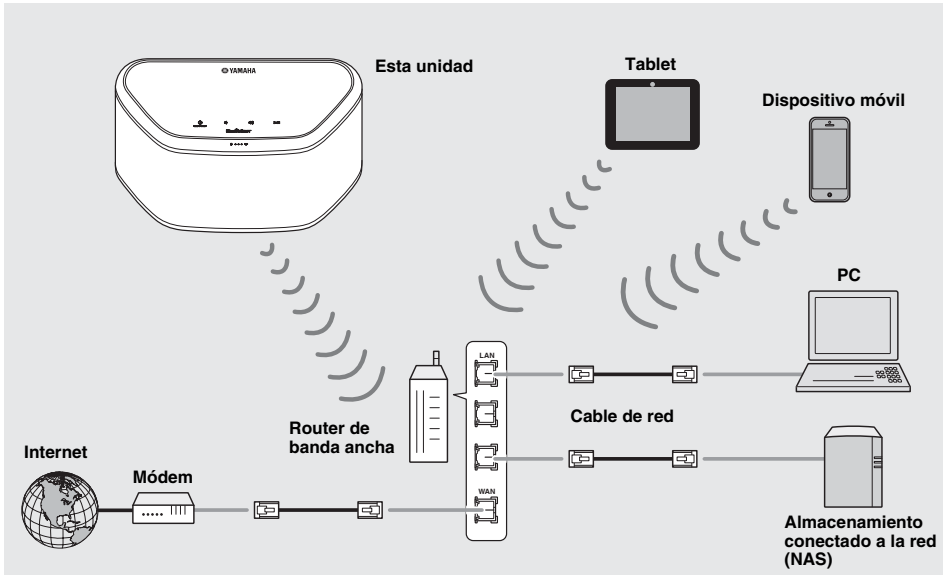

- Para obtener más información sobre la conexión a Internet, consulte los manuales de instrucciones de sus dispositivos que vaya a conectar.
- Cierta software de seguridad instalado en el equipo o la configuración del firewall de los dispositivos que vaya a conectar (como un router), podrían impedir el acceso de la unidad a los dispositivos de red o a Internet. En este caso, modifique la configuración del software de seguridad o los dispositivos que vaya a conectar.
- Si conecta la unidad a la red con un cable LAN, utilice un cable de red STP (par trenzado blindado) recto, CAT-5 o superior, disponible en tiendas.
- Utilice la aplicación MusicCast CONTROLLER para garantizar que la unidad y el resto de dispositivos que quiera conectar se conectan al mismo router.

# RED DE AUDIO DOMÉSTICA CON MusicCast

MusicCast es una solución musical inalámbrica de Yamaha completamente nueva que le permite compartir música entre todas las habitaciones con diversos dispositivos. Puede disfrutar de la música de un smartphone, un PC, una unidad NAS o un servicio de música en streaming en cualquier punto del hogar con una aplicación fácil de usar. Para ver información más detallada y una lista de productos compatibles con MusicCast, visite nuestro sitio web.

<http://www.yamaha.com/musiccast/>

## ■ MusicCast CONTROLLER

- Funciones principales
  - Operaciones básicas, como encendido/apagado de la unidad y ajuste del volumen.
  - Selección/reproducción/pausa de la música.
  - Reproducción de música en los dispositivos.
  - Ajuste del ecualizador
  - Temporizador para dormir
- Requisitos del sistema
  - Para obtener más información, busque “MusicCast CONTROLLER” en App Store o en Google Play™.
  - La aplicación es compatible con dispositivos iPhone/iPad/iPod touch y Android.
  - Entorno WLAN.

## Conexión a la red con MusicCast CONTROLLER

### ■ Dispositivo móvil (smartphone, etc.)

Para utilizar las características de red del dispositivo compatible con MusicCast, necesita la aplicación dedicada “MusicCast CONTROLLER” para la operación. Busque la aplicación gratuita “MusicCast CONTROLLER” en App Store (para dispositivos iOS) o Google Play (para dispositivos Android) e instálela en su dispositivo.

Para ver información detallada, consulte las instrucciones relativas a esta aplicación en la tienda correspondiente.

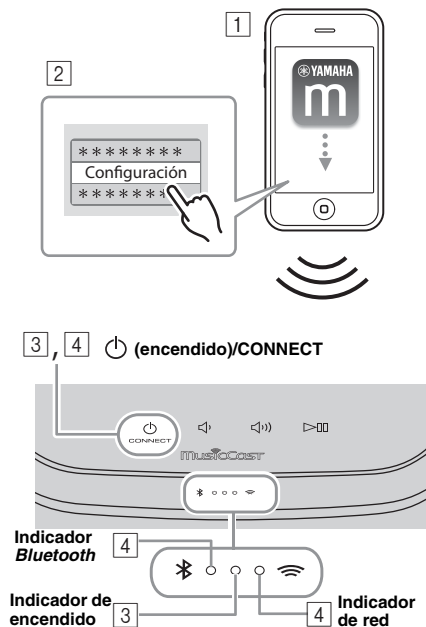

#### 1 Instale la aplicación MusicCast CONTROLLER en el dispositivo móvil.

#### 2 Inicie la aplicación.

Cuando se haya iniciado la aplicación, seleccione “Configuración”.



Si ya ha conectado a la red un dispositivo compatible con MusicCast, toque (Ajustes) y, a continuación, “Añadir dispositivo nuevo”.

#### 3 Encienda la unidad.

El indicador de encendido se ilumina.

#### 4 Toque el sensor (encendido)/CONNECT de la unidad durante 3 segundos.

Los indicadores de red y Bluetooth parpadearán rápidamente.

#### 5 Defina la red.

Conecte el dispositivo de audio a la red.

Siga los pasos que la aplicación le irá ofreciendo.

#### 6 Siga las instrucciones de la aplicación MusicCast CONTROLLER para reproducir música.

Si su router admite varios SSID (nombres de red), conecte el dispositivo móvil al primer punto de acceso (“SSID 1”, etc.)

## ■ Configuración de los dispositivos y reproducción

Cree la siguiente red (red MusicCast) con la aplicación MusicCast CONTROLLER.

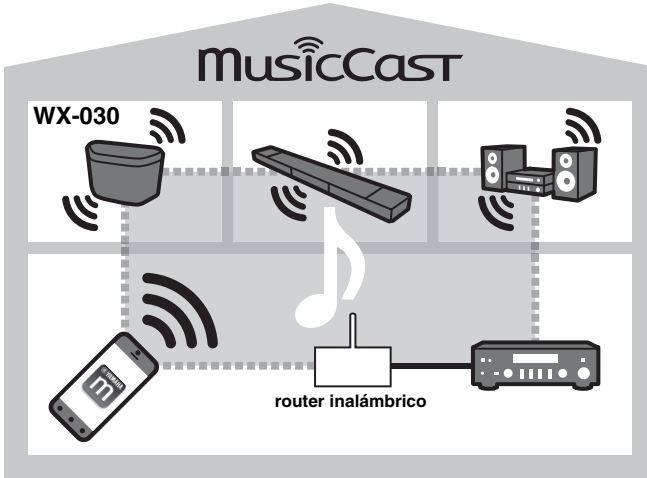

Si desea instalar un dispositivo compatible con MusicCast en una ubicación que se encuentre fuera del alcance del router inalámbrico, conecte al router otro dispositivo compatible con MusicCast con un cable de red para ampliar el alcance (modo Extensión).

### Modo Estándar

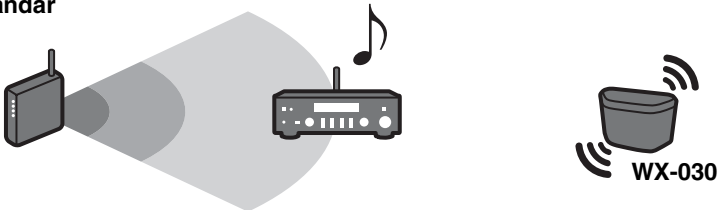

### Modo Extensión

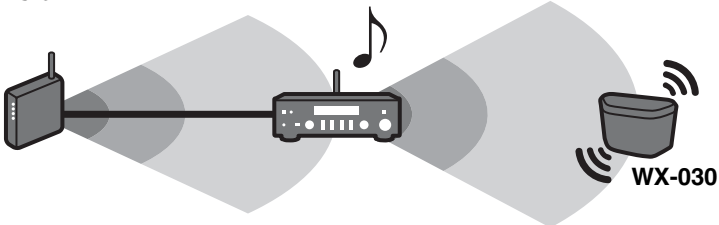

Dependiendo de donde se encuentre, es posible que el dispositivo compatible con MusicCast no pueda reproducir una fuente de audio de alta resolución. En este caso, conecte el dispositivo directamente al router con un cable de red.

# ESCUCHAR RADIO EN INTERNET

Ahora, tiene la posibilidad de escuchar emisoras de radio de todo el mundo por Internet. Una vez conectada la unidad a la red, utilice la aplicación MusicCast CONTROLLER (☞ P.7) para reproducir la radio.



Puede utilizar funciones avanzadas de vTuner (como la posibilidad de añadir una nueva emisora a la lista) accediendo al sitio web siguiente desde el navegador web de su PC.

<http://yradio.vtuner.com/>

- Antes de registrar la emisora de radio en Internet, reproduzca cualquier emisora de radio en Internet con esta unidad.

- Para crear una cuenta necesaria para el registro, necesita el ID de vTuner de esta unidad y su dirección de correo electrónico.

Puede consultar el ID de vTuner en “Información” dentro de la aplicación MusicCast CONTROLLER. (☞ P.7)

Seleccione (Ajustes), < Nombre de la habitación\*/Información” y, después, consulte el ID de vTuner.

\*Puede registrar cualquier nombre en el nombre de la habitación.

ES

## ESCUCHAR CANCIONES EN EL ORDENADOR Y EN EL DISPOSITIVO NAS

Esta unidad permite reproducir archivos de música como MP3, WMA o FLAC (formato de compresión de datos de audio sin pérdida) almacenados en el ordenador (servidor) conectado a la red o NAS.

### Configuración del uso compartido de multimedia de los archivos de música

Para reproducir archivos de música en su ordenador con esta unidad, tiene que configurar el uso compartido de multimedia entre la unidad y el ordenador (Windows Media Player 11 o posterior). Las siguientes instrucciones utilizan Windows Media Player 12 en Windows 7 como ejemplo.

#### ■ Para Windows Media Player 12

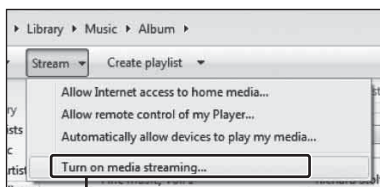

2 Activar la transmisión por secuencias de multimedia

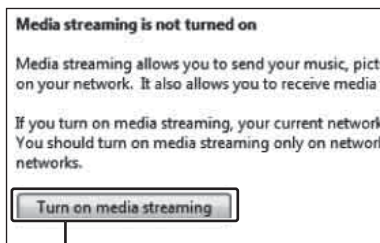

3 Activar la transmisión por secuencias de multimedia

- 1 Inicie Windows Media Player 12 en el PC.
- 2 Seleccione “Transmitir” y, después, “Activar la transmisión por secuencias de multimedia”. Aparece la ventana del panel de control del PC.
- 3 Haga clic en “Activar la transmisión por secuencias de multimedia”.
- 4 Seleccione “Permitido” en la lista desplegable junto a “WX-030”.

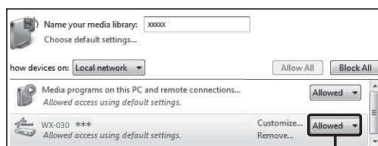

4 Permitido



Los nombres de la lista son los nombres de los dispositivos (nombre de la habitación). Puede configurar el nombre de la habitación desde “< Nombre de la habitación/Información” en la aplicación MusicCast CONTROLLER (☞ P.7). Si el nombre de la habitación no está configurado, el nombre de la habitación es “WX-030 \*\*\*”. (\*\*\*) es un número arbitrario.)

- 5 Haga clic en “Aceptar” para salir.



Para obtener más información sobre la configuración del uso compartido de multimedia, consulte la ayuda de Windows Media Player.

En esta sección solo se explica la configuración de uso compartido de multimedia. Una vez configurado, utilice Windows Media Player en su PC como de costumbre para reproducir música.

◆ Para Windows Media Player 11

- 1 Inicie Windows Media Player 11 en el PC.
- 2 Seleccione “Biblioteca” y, después, “Uso compartido de multimedia”.
- 3 Marque la casilla “Compartir mi multimedia con”, seleccione el icono “WX-030” y haga clic en “Permitido”.



Los nombres de la lista son los nombres de los dispositivos (nombre de la habitación). Puede configurar el nombre de la habitación desde “< Nombre de la habitación/Información” en la aplicación MusicCast CONTROLLER (☞ P.7). Si el nombre de la habitación no está configurado, el nombre de la habitación es “WX-030 \*\*\*”. (\*\*\*) es un número arbitrario.

- 4 Haga clic en “Aceptar” para salir.

◆ Para un PC o NAS con otro software de servidor DLNA instalado

Consulte el manual de instrucciones del dispositivo o software y configure el uso compartido de multimedia.

## ESCUCHAR MÚSICA DESDE EL DISPOSITIVO *Bluetooth*

Esta unidad proporciona funcionalidad *Bluetooth*. Puede disfrutar de la reproducción de música de forma inalámbrica desde un dispositivo *Bluetooth* (smartphone, reproductor de audio digital, etc.). Consulte también el manual de instrucciones del dispositivo *Bluetooth*.

### Emparejamiento de esta unidad con el dispositivo *Bluetooth*

#### ■ Emparejamiento (Registro)

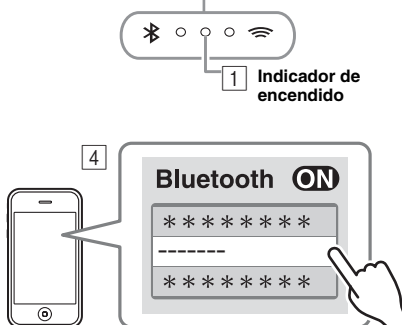
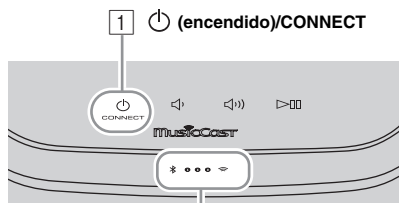

El nombre de la habitación de la unidad se muestra donde arriba pone “-----”.

- 1 Encienda la unidad.

El indicador de encendido se ilumina.

- 2 En el dispositivo que está conectando (dispositivo móvil), active la función *Bluetooth*.

- 3 Lleve a cabo el emparejamiento *Bluetooth* en el dispositivo que está conectando.

Para obtener más información, consulte el manual de instrucciones del dispositivo conectado.

- 4 Desde la lista de conexión *Bluetooth* del dispositivo que está conectando, elija esta unidad (el nombre de la habitación de esta unidad ☞ P.9).



- No deje pasar más de 5 minutos desde el encendido de la unidad hasta la finalización del emparejamiento.
- Si el sistema le pide una contraseña, introduzca los números “0000”.

#### Nota

Compruebe que ha terminado el proceso de emparejamiento en el dispositivo conectado. Si hay algún problema durante el proceso de emparejamiento, vuelva a empezar desde el paso [2]. Para obtener más información, consulte el manual de instrucciones del dispositivo conectado.



### Conectar un dispositivo ya emparejado a través de *Bluetooth*

#### ■ Conexión desde el dispositivo conectado

- 1 En los ajustes de *Bluetooth* del dispositivo conectado, active la función *Bluetooth*.
- 2 Desde la lista de conexión *Bluetooth* del dispositivo que está conectando, elija esta unidad (el nombre de la habitación de esta unidad ☞ P.9).  
Se establecerá la conexión *Bluetooth* y el indicador *Bluetooth* se iluminará.

## Desconexión de una conexión Bluetooth

Si se lleva a cabo cualquiera de las operaciones siguientes mientras hay establecida una conexión *Bluetooth*, la conexión *Bluetooth* se desconectará.

- Tocar  (**encendido**)/CONNECT para entrar en modo de reposo.
- Tocar  durante 3 segundos.
- Desconectar la conexión *Bluetooth* desde el dispositivo conectado.

# ACTUALIZACIÓN DEL FIRMWARE

Es posible actualizar el firmware solamente si la unidad está conectada a Internet (\*3). P.6).

Siga las instrucciones de la aplicación MusicCast CONTROLLER para actualizarlo.

El indicador de encendido parpadea rápidamente cuando el firmware se está actualizando.

Actualización finalizada: la unidad se reinicia.

Actualización fallida: todos los indicadores parpadean. Desconecte el cable de alimentación de la toma de corriente y espere 30 segundos o más para volver a conectarlo. A continuación, actualice el firmware de nuevo.



### Nota





- No controle la unidad ni desconecte el cable de alimentación ni el cable de red durante la actualización.
- No apague la unidad (ni entre en modo de reposo) mientras se actualiza el firmware.



- La actualización del firmware se reflejará en la aplicación.
- Si la conexión a Internet es lenta o si la unidad está conectada a la red inalámbrica por medio de un adaptador de red inalámbrico, es posible que no se pueda realizar la actualización en red, dependiendo del estado de la conexión inalámbrica.

# AJUSTES DE OPCIONES

Para establecer los siguientes ajustes de opciones, ponga la unidad en modo de reposo y toque  y  durante 5 segundos. \*1

Opciones	Operaciones
<b>Inicializar los ajustes de red.</b>	Toque  ( <b>encendido</b> )/CONNECT durante 3 segundos (*3 P.3).
<b>Activar/desactivar modo de Red en espera. *2</b>	Toque  durante 3 segundos. El modo de Red en espera se desactivará. Para activarlo, lleve a cabo la misma operación. Activar: el indicador de encendido parpadea dos veces y se queda iluminado. Desactivar: el indicador de encendido parpadea dos veces y se apaga.
<b>Activar/desactivar Wi-Fi.</b>	Toque  durante 3 segundos. La conexión Wi-Fi se desactivará. Para activarlo, lleve a cabo la misma operación. Activar: el indicador de red parpadea dos veces y permanece iluminado. Desactivar: el indicador de red parpadea dos veces y se apaga.
<b>Activar/desactivar Bluetooth.</b>	Toque  durante 3 segundos. La conexión Bluetooth se desactivará. Para activarlo, lleve a cabo la misma operación. Activar: el indicador Bluetooth parpadea dos veces y se queda iluminado. Desactivar: el indicador Bluetooth parpadea dos veces y se apaga.

\*1: si no toca ningún botón durante estos 5 segundos, la unidad cancelará el modo de ajuste de opciones.

\*2: red en espera es un modo de reposo que permite a la unidad conectarse a la red mediante otro dispositivo.

### Reposo Eco

Puede activar/desactivar el modo de Red en espera en los ajustes de opciones siempre y cuando la unidad se encuentre en modo de Reposo Eco.

Si desactiva el modo de Red en espera, la unidad entrará en modo de Reposo Eco, que reduce al mínimo el consumo de energía en reposo. No obstante, no es posible iniciar la unidad con la aplicación MusicCast CONTROLLER durante el modo de Reposo Eco.

# INFORMACIÓN ADICIONAL

## Información básica acerca de esta unidad

### ■ DLNA

#### ¿Qué tipos de servidores puedo emplear para examinar o reproducir los archivos de música con DLNA?

Utilice un servidor compatible con DLNA, por ejemplo, uno de los siguientes dispositivos.

#### Un PC compatible con Windows Media Player 12 o Windows Media Player 11

Para examinar las carpetas (directorios) de su PC desde esta unidad, tendrá que cambiar la configuración del uso compartido de multimedia de Windows Media Player 12 o Windows Media Player 11 para que esas carpetas sean accesibles desde esta unidad. Pida detalles sobre Windows Media Player a Microsoft Corporation.

### ■ Radio en Internet

#### ¿Puede añadir otras emisoras de radio en Internet a la lista?

Desde el sitio web "vTuner Internet Radio" podrá añadir manualmente las emisoras de radio en Internet que no aparezcan en la lista automática.

Para usar esta función, debe acceder a la siguiente dirección URL para obtener una nueva cuenta.

<http://yradio.vtuner.com/>

Para crear una cuenta necesaria para el registro, necesita el ID de vTuner de esta unidad y su dirección de correo electrónico (e\* P.9).

#### ¿Puedo eliminar de la lista las emisoras de radio en Internet que no escucho?

No es posible eliminar la lista de vTuner.

Puede eliminar emisoras de radio que haya añadido accediendo al sitio web "vTuner Internet Radio".

## MARCAS COMERCIALES

### MusicCast

MusicCast es una marca comercial o una marca comercial registrada de Yamaha Corporation.

### Bluetooth®

La marca denominativa *Bluetooth*® y los logotipos son marcas comerciales registradas propiedad de *Bluetooth SIG, Inc.*, y cualquier uso de dichas marcas por parte de Yamaha Corporation se encuentra bajo licencia.

### Pila de protocolos *Bluetooth* (Blue SDK)

Copyright 1999-2014 OpenSynergy GmbH  
Reservados todos los derechos. Reservados todos los derechos sobre materiales inéditos.



DLNA™ y DLNA CERTIFIED™ son marcas comerciales o marcas registradas de Digital Living Network Alliance. Todos los derechos reservados. El uso no autorizado está estrictamente prohibido.

### Windows™

Windows es una marca registrada de Microsoft Corporation en los EE. UU. y en otros países.

Internet Explorer, Windows Media Audio y Windows Media Player son marcas registradas o marcas comerciales de Microsoft Corporation en los Estados Unidos y en otros países.

### Android™ Google Play™

Android y Google Play son marcas comerciales de Google Inc.



El logotipo Wi-Fi CERTIFIED es una marca de certificación de Wi-Fi Alliance.

La marca identificadora Wi-Fi Protected Setup es una marca de Wi-Fi Alliance.

### Explicaciones acerca de GPL

Este producto utiliza el software de código abierto GPL/LGPL en algunas secciones. Tiene el derecho de obtener, duplicar, modificar y redistribuir solo este código abierto. Para obtener información sobre el software de código abierto GPL/LGPL, cómo obtenerlo y la licencia de GPL/LGPL, consulte el sitio web de Yamaha Corporation (<http://download.yamaha.com/sourcecodes/musiccast/>).



# SOLUCIÓN DE PROBLEMAS

Consulte la tabla inferior cuando la unidad no funcione correctamente. Si su problema no aparece en la lista a continuación, o si las instrucciones no le sirven de ayuda, apague la unidad, desenchufe el cable de alimentación y póngase en contacto con un centro Yamaha de atención al cliente o concesionario autorizado.

## General

Problema	Causa	Solución
La unidad no se enciende o los sensores táctiles no reaccionan.	Ha tocado el sensor táctil superior con el dedo mientras se estaba encendiendo la unidad (la unidad está ajusta la sensibilidad del sensor táctil durante el inicio de la unidad durante aproximadamente 10 segundos tras haber enchufado el cable de alimentación a la toma de corriente).	Mientras se inicia la unidad, debe esperar y evitar tocar los sensores hasta que no se haya iniciado por completo. Toque  ( <b>encendido</b> )/CONNECT cuando la unidad se haya iniciado completamente (☞ P.3).
La unidad se apaga justo después de encenderse. La unidad no funciona correctamente.	El cable de alimentación no está correctamente conectado.	Conecte firmemente el cable de alimentación.
La unidad no responde.	El microprocesador interno se ha bloqueado debido a una descarga eléctrica externa (como un rayo o electricidad estática excesiva) o a una caída de la tensión de la fuente de alimentación.	Pulse el botón de reinicio ubicado en la parte inferior de la unidad (☞ P.3) con ayuda de un objeto puntiagudo y reinicie la unidad. (Si el problema persiste, desconecte el cable de alimentación de la toma de corriente y vuelva a enchufarlo después de como mínimo 30 segundos.)
No hay sonido.	No se ha seleccionado una fuente apropiada.	Seleccione la fuente de música que quiera reproducir con la aplicación MusicCast CONTROLLER (☞ P.7).
	El volumen está al mínimo o silenciado.	Suba el volumen.
Hay interferencia de ruido procedente de un equipo digital o de frecuencias altas.	La unidad está demasiado cerca de un equipo digital o de alta frecuencia.	Separe más la unidad de dicho equipo.

## MusicCast

Problema	Causa	Solución
No es posible realizar los ajustes de conexión en la aplicación MusicCast CONTROLLER.	El dispositivo móvil no está conectado al router inalámbrico de su hogar.	Conecte el dispositivo móvil al router inalámbrico e inicie la aplicación MusicCast CONTROLLER. Desactive la transmisión de datos por telefonía móvil.
	La unidad está apagada.	Encienda la unidad.

## Red

Problema	Causa	Solución
La aplicación MusicCast CONTROLLER no detecta esta unidad en su dispositivo móvil.	La unidad y los dispositivos móviles no se encuentran en la misma red.	Compruebe las conexiones de red y los ajustes del router y, a continuación, conecte la unidad y el dispositivo móvil a la misma red.
	Su dispositivo móvil está conectado al SSID secundario de un router compatible con los SSID múltiples.	Si su dispositivo móvil está conectado al SSID secundario, el acceso al dispositivo de conexión con el SSID principal o la LAN está restringido (solo es posible disponer de acceso a Internet). Conecte el dispositivo móvil al SSID principal.
	Hay varios routers conectados entre sus dispositivos conectados (router doble).	Desconéctese temporalmente de Internet, compruebe la red local y conecte el dispositivo conectado que desea utilizar al mismo router.

<b>Problema</b>	<b>Causa</b>	<b>Solución</b>
<b>La función de red no funciona.</b>	Los parámetros de red (dirección IP) no se han obtenido correctamente.	Active la función del servidor DHCP en el router.
	La unidad se está activando. (La unidad está operativa aproximadamente 10 segundos después de haber enchufado el cable de alimentación a la toma de corriente.)	Utilice la función de red cuando la unidad se haya iniciado por completo.
<b>La reproducción se detiene (no es posible reproducir las canciones de forma continua).</b>	El servidor contiene archivos no compatibles.	Elimine los archivos (incluyendo los archivos de imagen o archivos ocultos) no compatibles con la unidad de la carpeta reproducida.
<b>La aplicación MusicCast CONTROLLER no detecta ningún PC en su dispositivo móvil.</b>	El ajuste de uso compartido de multimedia no es correcto.	Configure el ajuste de uso compartido y seleccione la unidad como dispositivo en el que se comparte un contenido musical (☞ P.9).
	Algunos programas de seguridad instalados en el PC bloquean el acceso de la unidad al PC.	Compruebe los ajustes del programa de seguridad instalado en el PC.
	La unidad y el PC no se encuentran en la misma red.	Compruebe las conexiones de red y los ajustes del enrutador y, a continuación, conecte la unidad y el PC a la misma red.
	Su PC está conectado al SSID secundario de un router compatible con los SSID múltiples.	Si su PC está conectado al SSID secundario, el acceso al dispositivo de conexión con el SSID principal o la LAN está restringido (solo es posible disponer de acceso a Internet). Conecte el PC al SSID principal.
	Hay varios routers conectados entre sus dispositivos conectados (router doble).	Desconéctese temporalmente de Internet, compruebe la red local y conecte los dispositivos conectados que desea utilizar al mismo router.
<b>La radio de Internet no puede reproducir.</b>	La emisora de radio de Internet seleccionada no está disponible actualmente.	Es posible que haya un problema de red en la emisora de radio o que se haya detenido el servicio. Pruebe la emisora más tarde o seleccione otra emisora.
	La emisora de radio de Internet seleccionada está emitiendo silencio actualmente.	Algunas emisoras de radio de Internet emiten silencio a horas del día concretas. Pruebe la emisora más tarde o seleccione otra emisora.
	El acceso a esta red está restringido por los ajustes de firewall de los dispositivos conectados (como, por ejemplo, el router).	Compruebe los ajustes de firewall de los dispositivos conectados. La radio de Internet sólo puede reproducir cuando pasa a través del puerto designado por cada emisora de radio. El número del puerto varía según la emisora de radio.
<b>La actualización del firmware a través de la red no ha podido realizarse.</b>	La conexión de red es inestable.	Intente de nuevo la actualización dentro de un rato.
<b>La unidad no puede conectarse a Internet a través de un router inalámbrico (punto de acceso).</b>	El router inalámbrico (punto de acceso) está apagado.	Encienda el router inalámbrico.
	La unidad y el router inalámbrico (punto de acceso) están demasiado separados.	Acerque más la unidad y el router inalámbrico (punto de acceso) (☞ P.6).
	Hay un obstáculo entre la unidad y el router inalámbrico (punto de acceso).	Mueva la unidad y el router inalámbrico (punto de acceso) a una ubicación en la que no haya obstáculos (☞ P.6).
<b>La aplicación MusicCast CONTROLLER no detecta ninguna red inalámbrica PC en su dispositivo móvil.</b>	Los hornos microondas y otros dispositivos inalámbricos de su entorno pueden interferir en la comunicación inalámbrica.	Apague estos dispositivos.
	El acceso a esta red está restringido por los ajustes de firewall del router inalámbrico (punto de acceso).	Compruebe los ajustes de firewall del router inalámbrico (punto de acceso).

## Bluetooth

Problema	Causa	Solución
<b>No se puede emparejar esta unidad con el dispositivo conectado.</b>	El dispositivo conectado no es compatible con el perfil A2DP.	Solo puede emparejar dispositivos compatibles con el perfil A2DP.
	La clave de acceso de los dispositivos, como un adaptador <i>Bluetooth</i> , que desea emparejar con esta unidad es diferente de "0000".	Utilice un dispositivo de conexión con una clave de acceso "0000".
	Esta unidad y el dispositivo conectado están demasiado alejados.	Acerque el dispositivo conectado a esta unidad.
	Hay un dispositivo cerca (horno microondas, LAN inalámbrica, etc.) que emite señales en la banda de frecuencia de 2,4 GHz.	Aleje esta unidad del dispositivo que está emitiendo señales de frecuencia de radio.
	La unidad se encuentra en el modo de espera.	Encienda la unidad y lleve a cabo el emparejamiento (☞ P.10).
	Hay otro dispositivo <i>Bluetooth</i> conectado.	Finalice la conexión <i>Bluetooth</i> actual y lleve a cabo el emparejamiento con el nuevo dispositivo.
<b>No se puede establecer una conexión <i>Bluetooth</i>.</b>	Esta unidad no está registrada en la lista de conexiones <i>Bluetooth</i> del dispositivo conectado.	Vuelva a realizar las operaciones de emparejamiento (☞ P.10).
	La unidad se encuentra en el modo de Reposo Eco.	Encienda la unidad y establezca una conexión <i>Bluetooth</i> (☞ P.10).
	Hay otro dispositivo <i>Bluetooth</i> conectado.	Finalice la conexión <i>Bluetooth</i> actual y vuelva a establecer una conexión <i>Bluetooth</i> con el dispositivo.
	La función <i>Bluetooth</i> del dispositivo está desactivada.	Active la función <i>Bluetooth</i> del dispositivo.
	Se ha eliminado la información de emparejamiento.	Vuelva a realizar el emparejamiento (☞ P.10). Esta unidad puede emparejarse con un máximo de 20 dispositivos. (En función de las condiciones de uso, el número máximo de dispositivos que pueden conectarse a la unidad puede disminuir.). Si lo empareja con un vigesimoprimer dispositivo, se borran los datos de emparejamiento del dispositivo con el que se ha conectado hace más tiempo. Borre cualquier historial de emparejamiento del WX-030 en el iPhone/iPad/iPod touch y, a continuación, vuelva a emparejar el WX-030 (☞ P.10).
<b>No se emite ningún sonido o se interrumpe durante la reproducción.</b>	La conexión <i>Bluetooth</i> de esta unidad con el dispositivo conectado está desconectada.	Vuelva a realizar las operaciones de emparejamiento <i>Bluetooth</i> (☞ P.10).
	Esta unidad y el dispositivo conectado están demasiado alejados.	Acerque el dispositivo conectado a esta unidad.
	Hay un dispositivo cerca (horno microondas, LAN inalámbrica, etc.) que emite señales en la banda de frecuencia de 2,4 GHz.	Aleje esta unidad del dispositivo que está emitiendo señales de frecuencia de radio.
	La función <i>Bluetooth</i> del dispositivo conectado está desactivada.	Active la función <i>Bluetooth</i> del dispositivo conectado.
	El dispositivo conectado no envía señales de audio <i>Bluetooth</i> a esta unidad.	Verifique que la función <i>Bluetooth</i> del dispositivo conectado esté ajustada correctamente.
	Esta unidad no está configurada en los ajustes de emparejamiento del dispositivo conectado.	Configure esta unidad en los ajustes de emparejamiento del dispositivo conectado.
	El volumen del dispositivo conectado está ajustado al mínimo.	Suba el nivel de volumen.
	El dispositivo conectado está conectado a más de dos dispositivos <i>Bluetooth</i> y esta unidad (WX-030) no está seleccionada como dispositivo de reproducción.	Seleccione esta unidad como dispositivo de reproducción del dispositivo conectado.

# DISPOSITIVOS, SOPORTES Y FORMATOS DE ARCHIVO COMPATIBLES

## ■ Formatos de archivo

Esta unidad es compatible con los siguientes formatos.

Archivo	Frecuencia de muestreo (kHz)	Bitrate de cuantificación (bit)	Bitrate	Número de canales	Reproducción sin interrupciones
WAV (solo formato PCM)	32/44,1/48/88,2/96/ 176,4/192	16/24	—	2	✓
MP3	32/44,1/48	—	~320 kbps	2	—
WMA	32/44,1/48	—	~320 kbps	2	—
MPEG-4 AAC	32/44,1/48	—	~320 kbps	2	—
FLAC	32/44,1/48/88,2/96/ 176,4/192	16/24	—	2	✓
ALAC	32/44,1/48/88,2/96	16/24	—	2	✓
AIFF	32/44,1/48/88,2/96/ 176,4/192	16/24	—	2	✓

- Para reproducir archivos FLAC, es necesario instalar en el PC software de servidor que admita el uso compartido de archivos FLAC a través de DLNA o usar una NAS compatible con archivos FLAC.
- No se puede reproducir contenido con Digital Rights Management (DRM).

## ■ PC

Un PC con el siguiente software instalado.

- Windows Media Player 11/Windows Media Player 12

## ■ NAS

NAS compatible con la versión 1.5 de DLNA.

## Bluetooth

Bluetooth es una tecnología para la comunicación inalámbrica que emplea la frecuencia de banda de 2,4 GHz, una banda que puede utilizarse sin licencia.

## Tratamiento de las comunicaciones

### Bluetooth

- La banda de 2,4 GHz utilizada por los dispositivos compatibles con Bluetooth es una banda de relación compartida por muchos tipos de equipos. Mientras que los dispositivos compatibles con Bluetooth emplean una tecnología que minimiza la influencia de los demás componentes que utilizan la misma banda de relación, dicha influencia puede reducir la velocidad o la distancia de las comunicaciones y en muchos casos puede interrumpir las comunicaciones.
- La velocidad de la transferencia de señal y la distancia en que las comunicaciones son posibles variará en función de la distancia entre los dispositivos de comunicación, la presencia de obstáculos, las condiciones de las ondas de radio y el tipo de equipo.
- Yamaha no garantiza todas las conexiones inalámbricas entre esta unidad y los dispositivos compatibles con la función Bluetooth.

# ESPECIFICACIONES

## ■ REPRODUCTOR

### Red

- Interfaz Ethernet.....100Base-TX/10Base-T
- Radio en Internet..... Servicio vTuner compatible
- Función de cliente PC  
.....DLNA Ver. 1.5 (función DMR) compatible
- Formatos de archivo compatibles  
..... WAV, FLAC, AIFF (192 KHz/24 bits)  
..... ALAC (96 KHz/24 bits)  
..... MP3, WMA, MPEG-4 AAC (48 KHz/-)

### Wi-Fi

- Estándares de LAN inalámbrica ..... IEEE 802.11 b/g/n
- Frecuencia de radio ..... 2,4 GHz
- Métodos de seguridad disponibles  
..... WEP, WPA2-PSK (AES), Modo Mixto

## ■ Bluetooth

- Versión de *Bluetooth* ..... Ver.2.1+EDR
- Protocolos compatibles ..... A2DP, AVRCP
- CÓDEC compatibles  
..... Tierra:SBC, AAC  
..... Fuente:SBC
- Modo de funcionamiento ..... Tierra o Fuente
- Salida inalámbrica..... *Bluetooth* Clase 2
- Distancia máxima de comunicación  
..... 10 m (sin obstrucciones)

## ■ AUDIO

- Respuesta de frecuencia.....De 60 Hz a 20 kHz

## ■ GENERALIDADES

- Alimentación .....De 120 V CA 60 Hz
- Consumo de energía..... 10 W
- Consumo de energía en reposo  
Red en espera desactivada/*Bluetooth* en espera desactivado: 0,5 W  
Red en espera activada/*Bluetooth* en espera desactivado  
..... a) Con cable: 1,9 W  
..... b) Inalámbrico (Wi-Fi): 2,0 W  
Red en espera activada/*Bluetooth* en espera activado  
..... a) Con cable: 2,0 W  
..... b) Inalámbrico (Wi-Fi): 2,1 W
- Peso ..... 2,2 kg
- Dimensiones (An x Al x Pr) ..... 243 mm x 157 mm x 113 mm

Las especificaciones están sujetas a cambios sin previo aviso.







© 2015 Yamaha Corporation

YAMAHA CORPORATION  
Printed in China ZS57050