

---

**BERTAZZONI**  
**INSTALLATION AND USER MANUAL**  
**REFRIGERATORS**

**EN**

---

**BERTAZZONI**  
**INSTRUCTIONS D'INSTALLATION ET D'UTILISATION**  
**REFRIGERATEURS**

**FR**

---

**BERTAZZONI**  
**INSTRUCCIONES DE INSTALACION Y USO**  
**REFRIGERADORES**

**ES**

---



**REF36FDFIXNV**  
**REF36FDFIXNB**

# CONTENTS

<b>1 Safety warnings</b>	
1.1 Warning	1
1.2 Meanings of safety warning symbols	3
1.3 Electricity related warnings	3
1.4 Warnings for using	4
1.5 Warnings for placement	4-5
1.6 Warnings for energy	5
1.7 Warnings for disposal	5
<b>2 Proper use of the refrigerator</b>	
2.1 Levelling feet	6
2.2 Levelling door	7
2.3 Changing the Light	8
2.4 Starting	8
2.5 Energy saving tips	8
2.6 Placement	9
<b>3 Structure and functions</b>	
3.1 Key components	10-11
3.2 Functions	12-13
<b>4 Maintenance and care of the refrigerator</b>	
4.1 Overall cleaning	14
4.2 Cleaning of door tray	14
4.3 Cleaning of shelf	15
4.4 Cleaning of freezer lower drawer	15
4.5 Installing the Water Line	16
4.6 Defrosting	17
4.7 Out of operation	17
<b>5 Trouble shooting</b>	18
<b>6 Assistance</b>	
6.1 Warranty	20

## 1 Safety warnings

### 1.1 Warning



**Warning:** risk of fire / flammable materials

**THIS** appliance is intended to be used in household and similar applications such as staff kitchen areas in shops, offices and other working environments; farm houses and by clients in hotels, motels and other residential type environments; bed and breakfast type environments; catering and similar non-retail applications.

**THIS** appliance is not intended for use by persons (including children) with reduced physical, sensory or mental capabilities, or lack of experience and knowledge, unless they have been given supervision or instruction concerning use of the appliance by a person responsible for their safety.) Children should be supervised to ensure that they do not play with the appliance.

**IF** the supply cord is damaged, it must be replaced by the manufacturer, its service agent or similarly qualified persons in order to avoid a hazard.

**DO** not store explosive substances such as aerosol cans with a flammable propellant in this appliance.

**THE** appliance has to be unplugged after use and before carrying out user maintenance on the appliance.

**WARNING:** Keep ventilation openings, in the appliance enclosure or in the built-in structure, clear of obstruction.

**WARNING:** Do not use mechanical devices or other means to accelerate the defrosting process, other than those recommended by the manufacturer.

**WARNING:** Do not damage the refrigerant circuit.

**WARNING:** Do not use electrical appliances inside the food storage compartments of the appliance, unless they are of the type recommended by the manufacturer.

**WARNING:** Please dispose of the refrigerator according to local regulations for its use flammable blowing gas and refrigerant.

**WARNING:** When positioning the appliance, ensure the supply cord is not trapped or damaged.

**WARNING:** Do not locate multiple portable socket-outlets or portable power supplies at the rear of the appliance.

**DO** not use extension cords or ungrounded ( two prong ) adapters .

**DANGER** :Risk of child entrapment Before you throw away your old refrigerator or freezer:

-Take off the doors .

-Leave the shelves in place so that children may not easily climb inside .

**THE** refrigerator must be disconnected from the source of electrical supply before attempting the installation of accessory .





## 1 Safety warnings

**REFRIGERANT** and cyclopentane foaming material used for the appliance are flammable. Therefore, when the appliance is scrapped, it shall be kept away from any fire source and be recovered by a special recovering company with corresponding qualification other than disposal by combustion, so as to prevent damage to the environment or any other harm.

**CHILDREN** should be supervised to ensure that they do not play with the appliance.

**FOR** EN standard: This appliance can be used by children aged from 8 years and above and persons with reduce physical sensory or mental capabilities or lack of experience and knowledge if they have been given supervision or instruction concerning use of the appliance in a safe way and understand the hazards involved. Children shall not play with the appliance. Cleaning and user maintenance shall not be made by children without supervision. Children aged from 3 to 8 years are allowed to load and unload refrigerating appliances.

**TO** avoid contamination of food, please respect the following instructions:

- Opening the door for long periods can cause a significant increase of the temperature in the compartments of the appliance.
- Clean regularly surfaces that can come in contact with food and accessible drainage systems.
- Clean water tanks if they have not been used for 48 h; flush the water system connected to a water supply if water has not been drawn for 5 days. (note 1)
- Store raw meat and fish in suitable containers in the refrigerator, so that it is not in contact with or drips onto other food.
- Two-star  frozen-food compartments are suitable for storing pre-frozen food, storing or making ice-cream and making ice cubes. (note 2)
- One , two  -and three-star  compartments are not suitable for the freezing of fresh food. (note 3)
- If the refrigeration appliance is left empty for long periods, switch off, defrost, clean, dry, and leave the door open to prevent mould developing within the appliance.

Note 1,2,3: Please confirm whether it is applicable according to your product compartment type.



**WARNING:** To avoid a hazard due to instability of the appliance, it must be fixed in accordance with the instructions.

**WARNING** Connect to potable water supply only. (Suitable for ice making machine)

**TO** Prevent A Child From Being Entrapped, Keep Out Of Reach Of Children And Not In The Vicinity Of Freezer (Or Refrigerator). (Suitable for products with locks)



## 1.2 Meaning of safety warning symbols

	This is a prohibition symbol. Any in compliance with instructions marked with this symbol may result in damage to the product or endanger the personal safety of the user.
	This is a warning symbol. It is required to operate in strict observance of instructions marked with this symbol; or otherwise damage to the product or personal injury may be caused.
	This is a cautioning symbol. Instructions marked with this symbol require special caution. Insufficient caution may result in slight or moderate injury, or damage to the product.

This manual contains lots of important safety information which shall be observed by the users.

## 1.3 Electricity related warnings

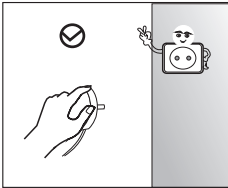

- Do not pull the power cord when pulling the power plug of the refrigerator. Please firmly grasp the plug and pull out it from the socket directly.
- To ensure safe use, do not damage the power cord or use the power cord when it is damaged or worn.

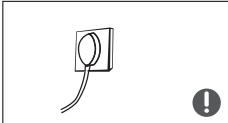

- Please use a dedicated non GFCI or ARC Fault protected power outlet and the power socket shall not be shared with other electrical appliances. The power plug should be firmly contacted with the outlet or else fire may result.
- Please ensure that the grounding electrode of the power socket is equipped with a reliable grounding line.



- Please turn off the valve of the leaking gas and then open the doors and windows in case of leakage of gas and other flammable gases. Do not unplug the refrigerator and other electrical appliances considering that spark may cause a fire.

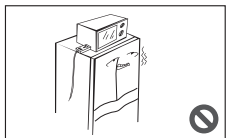

- Do not use electrical appliances on the top of the appliance, unless they are of the type recommended by the manufacturer.

## 1.4 Warnings for using

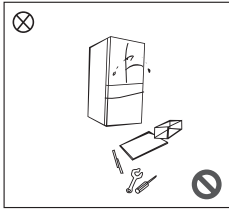

- Do not arbitrarily disassemble or reconstruct the refrigerator, nor damage the refrigerant circuit; maintenance of the appliance must be conducted by a specialist
- Damaged power cord must be replaced by a qualified service provider, its maintenance department or related professionals in order to avoid danger.

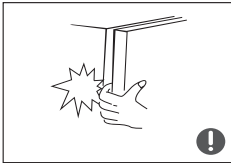

- The gaps between refrigerator doors and between doors and refrigerator body are small, do not to put your hand in these areas to prevent from squeezing the finger. Please be gentle when close the refrigerator door to avoid falling articles.
- Do not place foods or containers with wet hands in the freezing chamber when the refrigerator is running, especially metal containers in order to avoid frostbite.



- Do not allow any child to get into or climb onto the refrigerator; otherwise suffocation or falling injury of the child may be caused.

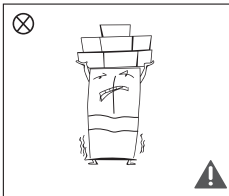

- Do not place heavy objects on the top of the refrigerator considering that objects may fall when closing or opening the door, and accidental injuries might be caused.
- Please unplug the refrigerator in case of power failure or cleaning. Do not connect the refrigerator to power supply within five minutes to prevent damages to the compressor due to successive starts.

## 1.5 Warnings for placement of items

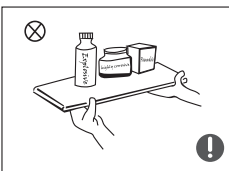

- Do not put flammable, explosive, volatile and highly corrosive items in the refrigerator to prevent damages to the product or fire accidents.
- Do not place flammable items near the refrigerator to avoid fires.

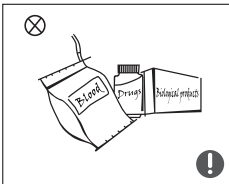

- The refrigerator is intended for household use, such as storage of foods; it shall not be used for other purposes, such as storage of blood, drugs or biological products, etc.

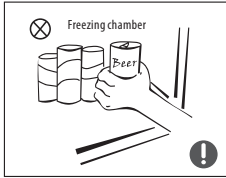

- Do not store beer, beverage or other fluid contained in bottles or enclosed containers in the freezer chamber of the refrigerator; otherwise the bottles or enclosed containers may crack due to freezing and cause damage.

## 1.6 Warnings for energy

- 1) Refrigerating appliances might not operate consistently (possibility of defrosting of contents or temperature becoming too warm in the frozen food compartment) when set for an extended period of time at the lower end of the range of temperatures for which the refrigerating appliance is designed.
- 2) Carbonated drinks should not be stored in food freezer compartments or cabinets or in low-temperature compartments or cabinets, and that some products such as water ices should not be consumed too cold;
- 3) Do not exceed the storage time(s) recommended by the food manufacturers for any kind of food and particularly for commercially quick-frozen food in food-freezer and frozen-food storage compartments or cabinets;
- 4) The precautions necessary to prevent an undue rise in the temperature of the frozen food while defrosting the refrigerating appliance, such as wrapping the frozen food in several layers of protective wrap.
- 5) The fact that a rise in temperature of the frozen food during manual defrosting, maintenance or cleaning could shorten the storage life.
- 6) The necessity that, for doors or lids fitted with locks and keys, the keys be kept out of the reach of children and not in the vicinity of the refrigerating appliance, in order to prevent children from being locked inside.

## 1.7 Warnings for disposal

Refrigerant and cyclopentane foaming material used for the refrigerator are flammable. Therefore, when the refrigerator is scrapped, it shall be kept away from any fire source and be recovered by a specialized company with corresponding qualification other than be disposed by combustion, so as to prevent damage to the environment or any other harm.



When the refrigerator is scrapped, disassemble the doors, and remove gasket of door and shelves; put the doors and shelves in a proper place, so as to prevent trapping of any child.



Correct Disposal of this product :

This marking indicates that this product should not be disposed with other household wastes. To prevent possible harm to the environment or human health from uncontrolled waste disposal, recycle it responsibly to promote the sustainable reuse of material resources. To return your used device, please use the return and collection systems or contact the retailer where the product was purchased. They can take this product for environmental safe recycling.

## 2 Proper use of refrigerators

### 2.1 Leveling feet

#### 1) Precautions before operation

Information in the Instruction Manual is only for reference. Before operation of accessories, it shall be ensured that the refrigerator is disconnected from power. Before adjusting the leveling feet, precautions shall be taken to prevent any personal injury.

#### 2) Schematic diagram of the levelling feet

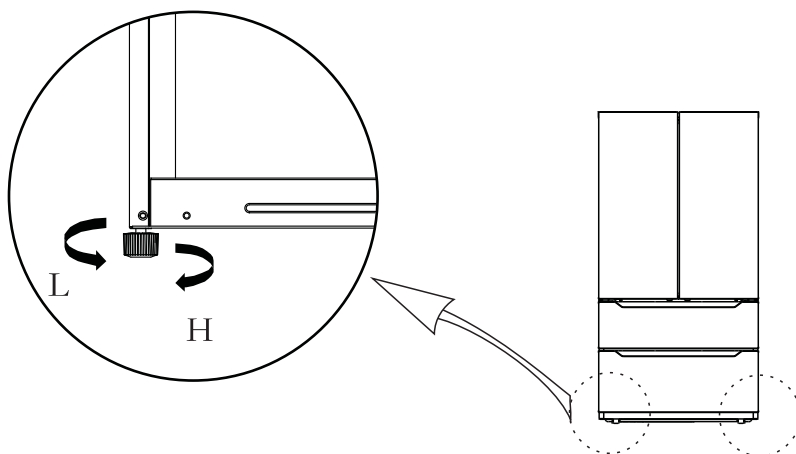

(The picture above is only for reference. The actual configuration will depend on the physical product or statement by the distributor)

#### 3) Adjusting procedures:

- a. Turn the feet clockwise to raise the refrigerator;
- b. Turn the feet counterclockwise to lower the refrigerator;
- c. Adjust the right and left feet based on the procedures above to a horizontal level.

## 2.2 Leveling door

### 1 Precautions before operation:

Information in the operation is only for reference.

Before operation of accessories, it shall be ensured that the refrigerator is disconnected from power.

Before adjusting the , precautions shall be taken to prevent any personal injury.

### 2 Schematic diagram of leveling the door

List of tools to be provided by the user	
	plier

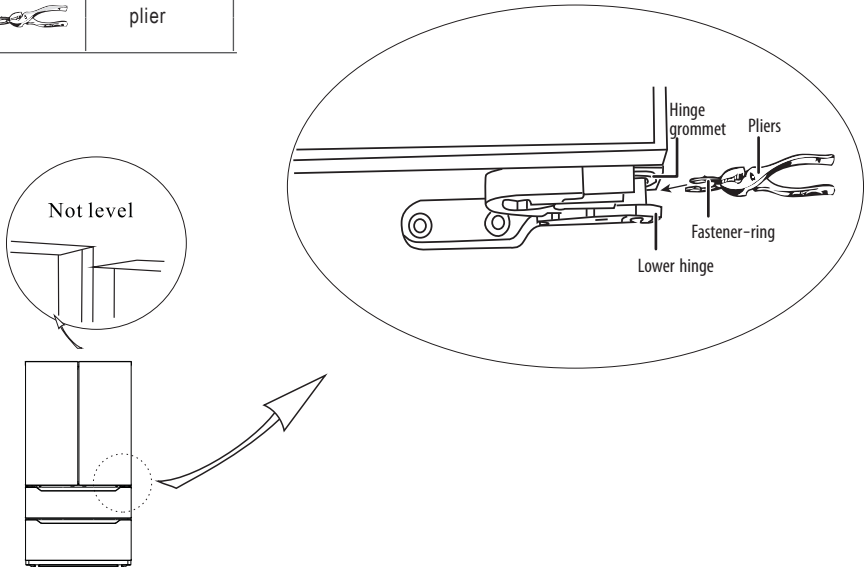

(The picture above is only for reference. The actual configuration will depend on the physical product or statement by the distributor)

1) Raise the lower door up to the level of the higher door.

2) Insert the supplied fastener-ring by using plier in the gap between the hinge-grommet and the lower hinge.

The number of fasten-rings you will need to insert depends on the gap.

## 2.3 Changing the Light

Any replacement or maintenance of the LED lamps is intended to be made by the manufacturer, its service agent or similar qualified person.

## 2.4 Starting

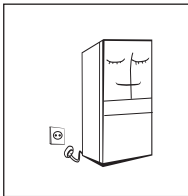

- Before initial start, keep the refrigerator still for two hours before connecting it to power supply.
- Before putting any fresh or frozen foods, the refrigerator shall have run for 2-3 hours, or for above 4 hours in summer when the ambient temperature is high.

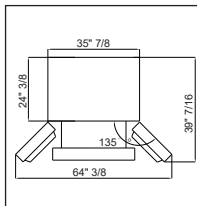

- Make sure there is adequate space for the installation of the appliance, otherwise the doors and drawers may not open fully.

## 2.5 Energy saving tips

- The appliance should be located in the coolest area of the room, away from heat producing appliances or heating ducts, and out of the direct sunlight.
- Let hot foods cool to room temperature before placing in the appliance. Overloading the appliance forces the compressor to run longer. Foods that freeze too slowly may lose quality, or spoil.
- Be sure to wrap foods properly, and wipe containers dry before placing them in the appliance. This cuts down on frost build-up inside the appliance.
- Appliance storage bin should not be lined with aluminum foil, wax paper, or paper toweling. Liners interfere with cold air circulation, making the appliance less efficient.
- Organize and label food to reduce door openings and extended searches. Remove as many items as needed at one time, and close the door as soon as possible.

## 2.6 Placement

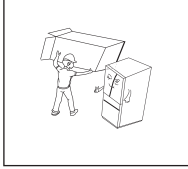

- Before use, remove all packing materials, including bottom cushions, foam pads and tapes inside of the refrigerator; remove the protective film on the doors and the refrigerator body.

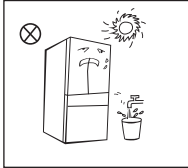

- Keep away from heat and avoid direct sunlight. Do not place the freezer in damp or wet locations to prevent rust or reduction of insulating effect.
- Do not spray or wash the refrigerator; do not locate the refrigerator in places where it might easily be splashed with water so the electrical insulating properties of the refrigerator may be compromised.

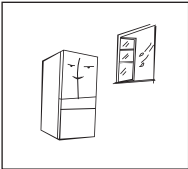

- The refrigerator should be placed in a well-ventilated indoor place; the ground shall be flat, and sturdy (rotate left or right to adjust the adjustable leg for levelling if unstable).

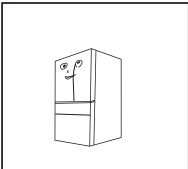

- For proper air circulation and electric connections, allow a 3/4" clearance on each side and behind the refrigerator. Allow a 3/8" clearance at top of the refrigerator.

### ⓘ Precautions before installation:

Before installation or adjusting of accessories, it shall be ensured that the refrigerator is disconnected from power.

Precautions shall be taken to prevent fall of the handle from causing any personal injury.

Handle kits are provided separately. The installer must ensure handles are properly screwed in and fixed tightly using threadlocker.

## 3 Structure and functions

### 3.1 Key components

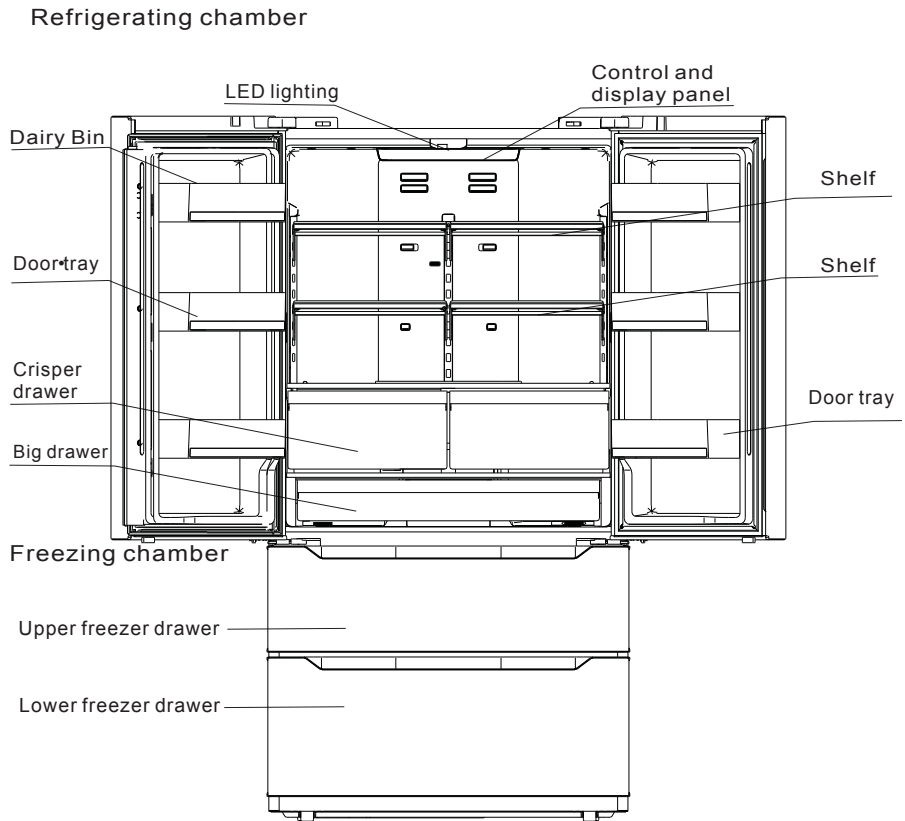

(The manufacturer reserves the right to apply changes to the configuration)

The serial number can be found in the carton box and the upper part of the compressor compartment of the refrigerator back panel.



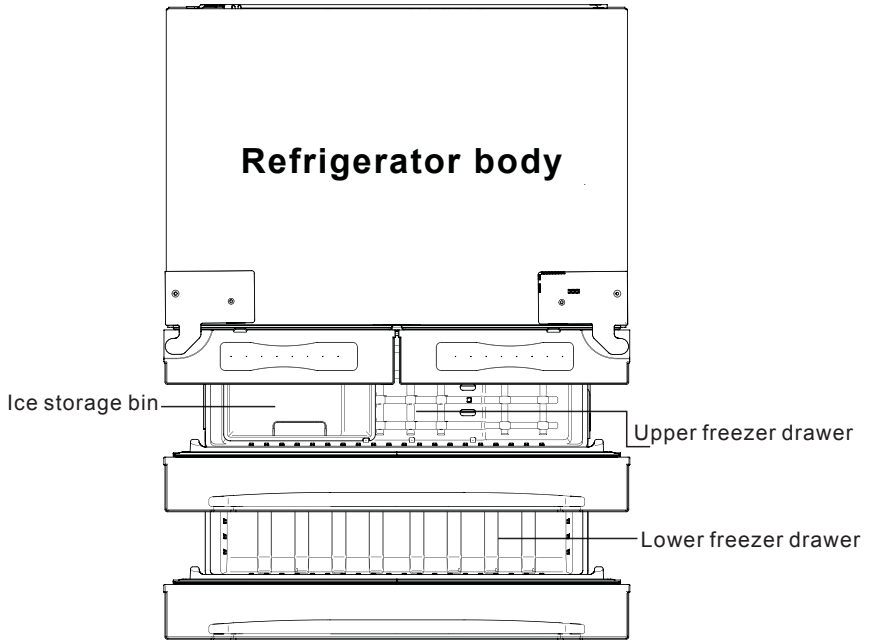

(The manufacturer reserves the right to apply changes to the configuration)

### **Fresh food compartment**

- The fresh food compartment is suitable for storage of a variety of fruits, vegetables, beverages and other food consumed in the short term.
- Cooked foods shall not be put in the fresh food compartment until cooled to room temperature.
- Foods are recommended to be sealed up before putting into the refrigerator.
- The glass shelves can be adjusted up or down for a reasonable amount of storage space and easy use.

### **Freezer compartment**

- The low temperature freezer compartment may keep food fresh for a long time and it is mainly used to store frozen foods and making ice.
- The freezer compartment is suitable for storage of meat, fish, rice balls and other foods not to be consumed in short term.
- Meats should be divided into small pieces for easy access. Please be noted food shall be consumed within the shelf life.

Note: Storage of too much food during operation after the initial connection to power may negatively impact the freezing effect of the refrigerator. Foods stored shall not block the air outlet; or otherwise the freezing effect will also be adversely affected.

## 3.2 Functions

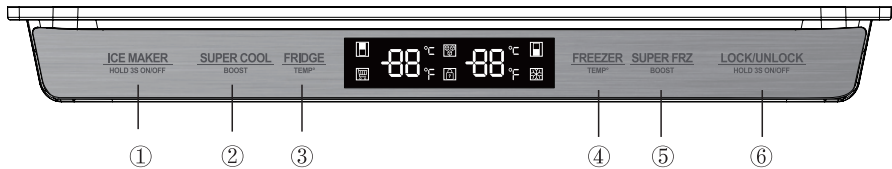

(The picture above is only for reference. The actual configuration will depend on the physical product or statement by the distributor)

### 1. Buttons

- |  |   |
|--|---|
| ① Ice-making button  | ② Super cool button                                   |
| ③ Temperature adjusting button of refrigerator compartment | ④ Temperature adjusting button of freezer compartment |
| ⑤ Super freeze button                                      | ⑥ Lock/unlock button                                  |

### 2. Display

- On initial powering up of the refrigerator, the display screen completely illuminates for 3 seconds, meanwhile the starting up bell rings, then the display screen enters the normal display of operation. (If powered on for the first time, the default set temperature of the refrigerator room and the freezer room is 41°F/0°F).
- It will display the set temperature of both refrigerator and freezer rooms when there is no fault.
- Under normal circumstances, the display light will go out after 30 seconds in the locked state, touching any button on the control panel will activate the display. The display will go out immediately upon closing the door/s. If a "fault code" appears on the display, the screen will illuminate and will go out after 30 seconds has passed.

### 3. Lock/Unlock

- In the unlock state, press and hold the lock/unlock button for 3 seconds to enter the lock state, and the buzzer sound rings.
- In the lock state, press and hold the lock button for 3 seconds to enter the unlock state and the chime tone rings.
- It will enter the lock state if there is no opening door action or any buttons operation within 30 seconds.
- The alarm sound can be stopped by pressing any one button in lock state, but all other button operations need to be performed in unlock state. If you operate in the lock state, an error tone will be given.

### 4. Fresh food compartment setting

Press the temperature adjusting button of the fresh food compartment to change the set temperature of the refrigerator compartment. Each time the button is pressed, the set temperature will drop 1°F. When the set temperature reaches 34°F, press the button again, the set temperature will switch to 44°F. The temperature setting will take effect after the display panel is locked.

### 5. Freezer compartment setting

Press the temperature adjusting button of the freezer compartment to change the set temperature of the freezer compartment. Each time the button is pressed, the set temperature will drop 1°F. When the set temperature reaches -7°F, press the button again, the set temperature will switch to 7°F. The temperature setting will take effect after the display panel is locked.

## 6. Mode setting

1) Press the **SUPER COOL** button to start the super cool function. The fresh food compartment is set at 34°F automatically, and the **SUPER COOL** icon shines. Upon exiting super cool mode, the set temperature of refrigerator room will go back to the set temperature before super cool mode.

2) Press the **SUPER FRZ** button to start the super freeze function. The freezer compartment is set at -7°F automatically, and the **SUPER FRZ** icon shines. Upon exiting the super freeze mode, the set temperature of freezer room will go back to the set temperature before super freeze mode.

3) Press the **ICE MAKER** button, the ice-making function could be switched between on/off. When the  icon is on, it indicates that the ice-making function is activated.

## 7. Error code

When the following codes appear on the display screen, it indicates a problem with the refrigerator.

Although the refrigerator in the following fault case can still provide cool/freeze functions, The user should contact the Customer Service to, ensure the normal use of refrigerator.

Error code	Error description
E 1	Temperature sensor failure of refrigerator room
E 2	Temperature sensor failure of freezer room
E 5	Defrost sensor error of freezer room
E 6	Communication error
E 7	Ambient temperature sensor error
E H	Humidity sensor error
E 0	Ice maker error

## 4. Maintenance and care of the appliance

### 4.1 Overall cleaning

- Dust on the condenser coil, behind the refrigerator and on the ground below the refrigerator shall be cleaned periodically to improve the cooling efficiency shall be timely cleaned to improve the cooling effect and energy saving. The interior of the refrigerator should be cleaned regularly to avoid odor. Soft towels or sponge dipped in water and non-corrosive neutral detergents are suggested for cleaning. The freezer of shall be finally cleaned with clean water and dry cloth. Open the door for natural drying before the power is turned on.
- Do not use hard brushes, clean steel balls, wire brushes, abrasives, such as toothpastes, organic solvents (such as alcohol, acetone, banana oil, etc.), boiling water, acid or alkaline items clean refrigerator considering that this may damage the fridge surface and interior.
- Do not rinse with water so that the electrical insulation properties are affected.

 Please unplug the refrigerator for defrost and cleaning.)



### 4.2 Cleaning of door tray

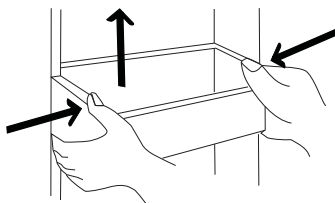

(The picture above is only for reference. The actual configuration will depend on the physical product or statement by the distributor)

- According to the direction arrow in the figure below, use both hands to squeeze the tray, and push it upward, then remove.
- After washing the removed tray, you can adjust its installing height in accordance with your needs.

### 4.3 Cleaning of shelf

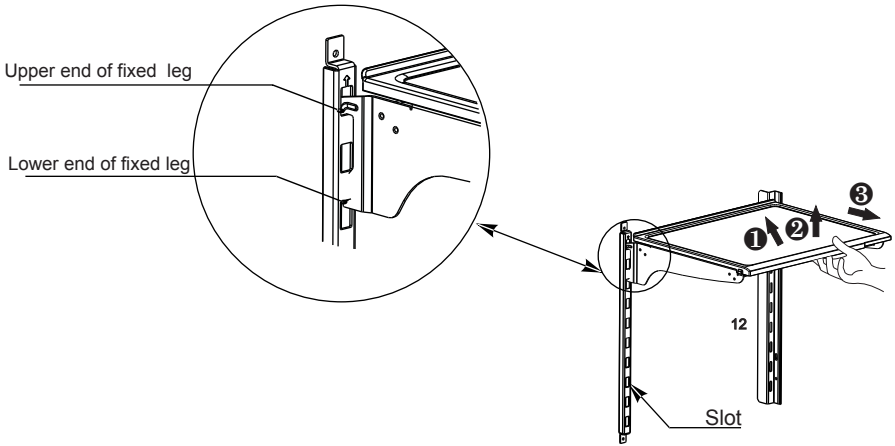

(The picture above is only for reference. The actual configuration will depend on the physical product or statement by the distributor)

- Please dismantle the cantilever shelf in the direction of the arrows shown as above :

- ① please hold the front edge of shelf, and tilt the shelf upwards until the lower end of fixed leg is separated from the slot of supporting bracket;
- ② Lift the whole shelf until it stops ;
- ③ take out the shelf by pulling it forward.

- When installing a shelf, put the upper end of the shelf into one of the upper slots of the support bracket first and then put the lower end of the shelf into the third slot lower of the support bracket.

### 4.4 Cleaning of freezer lower drawer

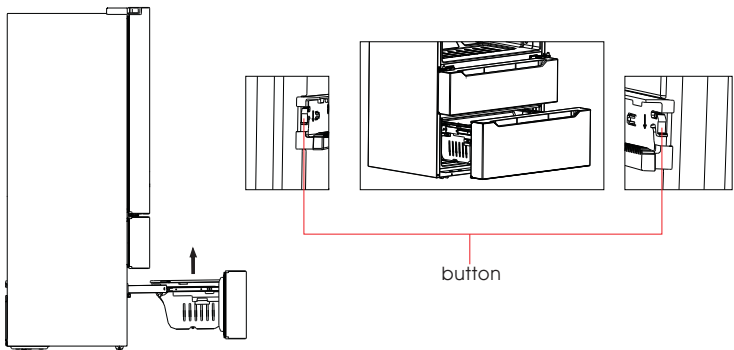

- Pull out the lower freezer drawer to the proper position.
- As shown in the Fig., press the buttons in both slots respectively (must press both sides at the same time), pull out the freezer drawer until it stops.
- Take out the lower drawer as directed by the arrows.
- After cleaning, put back the drawer to original position, then close the lower drawer, the button will lock the drawer automatically.

Note: Don't remove the lower freezer drawer if not necessary.

## 4.5 Installing the Water Line

### Installing the Water Line

Water line installation kits are available as an additional accessory from your dealer or at a local hardware store.

### Connecting To The Water Supply Line

1. First, shut off the main water supply line and turn the ice-maker off.
2. Locate the nearest cold water supply valve.
3. After connecting the water supply to the water valve, turn your main water supply back on and flush several gallons of water to clear the water supply line.

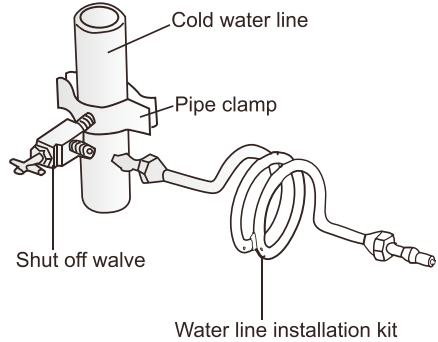

### Connecting the Water Line to The Refrigerator

The following items are required to connect the water line to the refrigerator which are sold separately.

1. First, water tubes (supplied) insert into corresponding hole of water connector (supplied).
2. Second. water line installation kit (not included) inserts into another hole of water connector (supplied).
3. Turn water valve on and check for any leakage

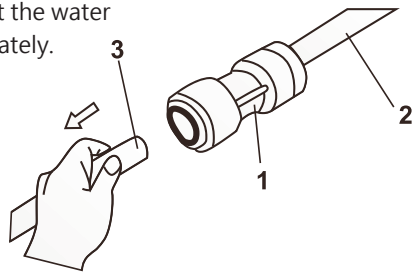

### Connecting the Water Line to A Drinkable Water Source

If your water line is NOT drinkable, please add an external water filter.

Turn off the water supply switch before repairing, installing or removing the refrigerator.

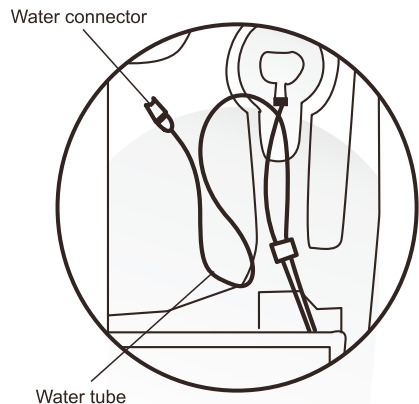

## 4 6 Defrosting

- The refrigerator is made based on the air-cooling principle and thus has automatic defrosting function. Frost formed due to change of season or temperature may also be manually removed by disconnection of the appliance from power supply or by wiping with a dry towel.

## 4 7 Out of operation

- Power failure: In case of power failure, even if it is in summer, foods inside the appliance can be kept for several hours; during the power failure, limit the number of times doors are opened and do not place new fresh food into the appliance in order to help maintain temperatures, and no more fresh food shall be put into the appliance.
- Long term nonuse: The appliance shall be unplugged and then cleaned; then the doors left open to prevent odor.
- Moving: Before the refrigerator is moved, remove all items, fix the glass partitions, vegetable holder, freezing chamber drawers and etc. with tape, and tighten the levelling feet; close the doors and fix them with tape. During moving, the appliance shall not be laid upside down or horizontally, or be vibrated; the inclination during movement shall be no more than 45°.

 The appliance shall run continuously once it is started. Generally, the operation of the appliance shall not be interrupted; otherwise the service life may be impaired.

## 5 Trouble shooting

You may try to solve the following simple problems by yourself. If them cannot be solved, please contact the after-sales service department.

Failed operation	<p>Check whether the appliance is connected to power or whether the plug is inserted completely into the outlet.</p> <p>Check whether the voltage is too low.</p> <p>Check whether there is a power failure or partial circuits have tripped.</p>
Odor	<p>Odorous foods shall be tightly wrapped.</p> <p>Check whether there is any rotten food.</p> <p>Clean the inside of the refrigerator.</p>
Long-time operation of the compressor	<p>Long operation of the refrigerator is normal in summer when the ambient temperature is high.</p> <p>It is not recommended having too much food in the appliance at the same time.</p> <p>Cooked foods shall be cooled before being put into the appliance.</p> <p>The doors are opened too frequently.</p>
Light fails to light	<p>Check whether the refrigerator is connected to power supply and whether the illuminating light is damaged.</p>
Doors cannot be properly closed	<p>The door is stuck by food packages.</p> <p>The refrigerator is tilted.</p>
Loud noise	<p>Check whether the floor is level and whether the refrigerator is placed stably.</p> <p>Check whether accessories are placed at proper locations.</p>
Door seal fails to be tight	<p>Remove foreign matters on the door seal.</p> <p>Heat the door seal and then cool it for restoration (or blow it with an electrical drier or use a hot towel for heating).</p>
Condensate pan overflows	<p>There is too much food in the chamber or food stored contains too much water, resulting in heavy defrosting.</p> <p>The doors are not closed properly, resulting in frosting due to entry of air and increased water due to defrosting.</p>
Hot refrigerator cabinet	<p>Heat dissipation of the built-in condenser via the refrigerator cabinet is normal.</p> <p>When the refrigerator cabinet becomes hot due to high ambient temperature and storage of too much food, it is recommended to provide sound ventilation to facilitate heat dissipation.</p>
Surface condensation	<p>Condensation on the exterior surface and door seals of the refrigerator is normal when the ambient humidity is too high. Just wipe the condensate with a clean towel.</p>
Abnormal noise	<p>Buzz: The compressor may produce buzzes during operation, and the buzzes are loud particularly upon start or stop. This is normal.</p> <p>Creak: Refrigerant flowing inside of the appliance may produce creak, which is normal.</p>



Table 1 Climate classes

Class	Symbol	Ambient temperature range °F
Extended temperate	SN	+ 50 to + 89.6
Temperate	N	+ 60.8 to + 89.6
Subtropical	ST	+ 60.8 to + 100.4
Tropical	T	+ 60.8 to + 109.4

# 6 Assistance

## 6.1 Warranty

Please kindly register on our web site [www.bertazzoni.com](http://www.bertazzoni.com) to validate your new product warranty and help us to assist you better in case of any inconvenience.

### **TWO YEAR LIMITED WARRANTY**

The warranties provided by Bertazzoni Spa in this statement apply exclusively to Bertazzoni appliances and accessories sold as new products to the original owner by a Bertazzoni authorized distributor, retailer, dealer or service center and installed in the United States and Canada. The warranties provided in this statement are not transferable and have validity from the date of installation.

### **COVERAGE INFORMATION**

Bertazzoni SpA will repair or replace any component part which fails or proves defective due to materials and/or workmanship within 2 years from the date of installation and under conditions of normal residential use. Repair or replacement will be free of charge, including labor at standard rates and shipping expenses. Repair service must be performed by a Bertazzoni Authorized Service Center during normal working hours.

### **COSMETIC WARRANTY**

Bertazzoni will cover parts showing cosmetic defects in material and workmanship for a period of thirty (30) days from date of installation of the unit. This coverage will include scratches, stains, surface imperfections on stainless steel, paint and porcelain, with the exclusion of slight differences in color due to materials and painting/enamelling technologies.

Exclusions are labor costs, B stock items, out - of - box appliances and display units.

### **HOW TO OBTAIN SERVICE**

To obtain service please contact Bertazzoni Customer Service at the numbers below and make sure to have model number, serial number, and date of purchase ready. This information will be requested by our team and is crucial to speeding up resolution.

UNITED STATES <https://us.bertazzoni.com/more/support>

Phone: 866-905-0010

CANADA <https://ca.bertazzoni.com/more/support>

Phone : 800-361-0799

Save proof of original purchase or of original installation to establish warranty period. Copy of the product serial tag is affixed to the back cover of the instruction manual.

### **WHAT IS NOT COVERED**

1. The product used in any commercial/business application
2. Repair service provided by other than a Bertazzoni authorized service agent.
3. Damage or repair service to correct service provided by an unauthorized agency or the use of unauthorized parts.
4. Installation not in accordance with local electrical codes or plumbing codes.
5. Defects or damage due to improper storage of the product.
6. Defects or damage or missing parts on products sold out of the original factory packaging or from displays.
7. Service calls or repairs to correct the installation of the product and/or related accessories.
8. Service calls to connect, convert or otherwise repair the electrical wiring / gas line / water line to properly use the product.
9. Service calls to provide instructions on the use of a Bertazzoni product.
10. Repair service due to product usage in manner other than what is normal and customary for home use.
11. Replacement of wear and tear parts
12. Replacement of glasses and light bulbs if they are claimed to have failed later than 30 days after installation and in no case later than 4 months after date of purchase
13. Defects and damages arising from accident, alteration, misuse, abuse, improper installation.
14. Defects and damages arising from transportation of the product to the home of the owner.
15. Defects and damage arising from external forces beyond the control of Bertazzoni SpA such as fire, flood, earthquakes and other acts of God.

**In case the product will be installed in a remote area, where certified trained technicians are not reasonably available, the customer will be responsible for the transportation costs for the delivery of the product to the nearest authorized service center or for the displacement costs of a certified trained technician.**

**Bertazzoni does not assume any responsibility for incidental or consequential damages.**

Some states do not allow the exclusion or limitation of incidental or consequential damages, so the above limitation or exclusion may not apply to you. This warranty gives you specific legal rights and you may also have other rights which may vary from state to state or province to province.

# TABLE DES MATIÈRES

## 1 Avertissements relatifs à la sécurité

1.1 Avertissement	1
1.2 Signification des symboles d'avertissement relatifs à la sécurité	3
1.3 Avertissements relatifs à l'électricité	3
1.4 Avertissements relatifs à l'utilisation	4
1.5 Avertissements relatifs au placement	4-5
1.6 Avertissements relatifs à l'énergie	5
1.7 Avertissements relatifs à l'élimination	5

## 2 Bon usage du réfrigérateur

2.1 Pieds de mise à niveau	6
2.2 Mise à niveau de la porte	7
2.3 Remplacement des ampoules	8
2.4 Mise en service	8
2.5 Conseils pour économiser de l'énergie	8
2.6 Positionnement	9

## 3 Structure et fonctions

3.1 Principaux composants	10-11
3.2 Fonctions	12-13

## 4 Maintenance et entretien du réfrigérateur

4.1 Nettoyage général	14
4.2 Nettoyage des bacs de porte	14
4.3 Nettoyage des clayettes	15
4.4 Nettoyage du bac inférieur du congélateur	15
4.5 Installation de la conduite d'eau	16
4.6 Dégivrage	17
4.7 Hors service	17

## 5 Résolution des problèmes

## 6 Assistance

6.1 Garantie	20
--------------	----

## 1 Avertissements relatifs à la sécurité

### 1.1 Avertissement



**Attention** : risque d'incendie / matériaux inflammables

Cet appareil est conçu pour un usage domestique ou analogue, comme : l'espace dédié à la cuisine du personnel de magasins, bureaux et autres lieux de travail ; les corps de ferme ; par les clients dans les hôtels, motels et autres lieux résidentiels ; les lieux de type chambres d'hôtes ; les services de type traiteur et similaires hors détail.

Cet appareil n'est pas destiné à être utilisé par des personnes (y compris des enfants) présentant des capacités physiques, sensorielles ou mentales réduites, ou un manque d'expérience et de connaissances, sauf si elles ont été supervisées ou formées par une personne responsable de leur sécurité concernant l'utilisation de l'appareil. Surveiller les enfants afin de s'assurer qu'ils ne jouent pas avec l'appareil.

Si le câble d'alimentation est endommagé, il doit être remplacé par le fabricant, l'un de ses prestataires de services ou un technicien qualifié afin d'éviter les dangers.

Ne pas entreposer de substances explosives, comme des bombes aérosols, avec des substances inflammables dans cet appareil.

L'appareil doit être débranché après l'utilisation et avant les opérations d'entretien.

**ATTENTION** : Garder les orifices de ventilation, situés sur les parois de l'appareil ou sur la structure encastrable, libres de tout encombrement.

**ATTENTION** : Ne pas utiliser d'équipements mécaniques ou d'autres moyens que ceux recommandés par le fabricant afin d'accélérer le processus de dégivrage.

**ATTENTION** : Ne pas endommager le circuit réfrigérant.

**ATTENTION** : Ne pas utiliser d'équipements électriques au sein des compartiments de conservation des aliments de l'appareil à moins qu'ils ne soient recommandés par le fabricant.

**ATTENTION** : Éliminer le réfrigérateur conformément à la réglementation en vigueur étant donné qu'il contient des gaz inflammables et du réfrigérant.

**ATTENTION** : Lors du positionnement de l'appareil, s'assurer que le câble d'alimentation n'est pas coincé ou endommagé.

**ATTENTION** : Ne pas placer de multiprise ou de bloc d'alimentation portable à l'arrière de l'appareil.

Ne pas utiliser de rallonges ou d'adaptateurs non mis à la terre (2 broches).

**DANGER** : Risque d'enfermement des enfants à l'intérieur. Avant de mettre au rebut votre ancien réfrigérateur ou congélateur :

- Retirer les portes.

- Laisser les clayettes en place afin d'éviter que des enfants ne montent dedans.

Le réfrigérateur doit être débranché de la source d'alimentation électrique avant de tenter d'installer un accessoire.

## 1 Avertissements relatifs à la sécurité

Le réfrigérant et l'agent isolant en cyclopentane utilisés dans l'appareil sont inflammables. Par conséquent, lorsque le réfrigérateur est mis au rebut, il doit être tenu à l'écart de toute source de chaleur et être récupéré par une entreprise de recyclage spécialisée dotée d'une qualification adéquate autre que l'élimination par combustion, afin d'éviter tout dommage à l'environnement ou tout autre dommage.

Surveiller les enfants afin de s'assurer qu'ils ne jouent pas avec l'appareil.

Pour les normes EN : Cet appareil peut être utilisé par des enfants âgés de 8 ans ou plus ainsi que par des personnes présentant des capacités physiques, sensorielles ou mentales réduites ou un manque d'expérience et de connaissances s'ils ont été supervisés ou formés concernant l'utilisation en toute sécurité de l'appareil et qu'ils comprennent les risques encourus. Les enfants ne doivent pas jouer avec l'appareil. Le nettoyage et l'entretien ne doivent pas être effectués par des enfants sans la surveillance. Les enfants âgés de 3 à 8 ans sont autorisés à charger et décharger les appareils de réfrigération.

Pour éviter la contamination des aliments, veuillez respecter les consignes suivantes :

- Ouvrir la porte pendant un long moment peut faire monter la température de façon conséquente dans les compartiments de l'appareil.
- Nettoyer régulièrement les surfaces en contact avec la nourriture et les systèmes d'évacuation accessibles.
- Nettoyer les réservoirs d'eau s'ils n'ont pas été utilisés pendant 48 h ; rincer le système d'alimentation en eau raccordé à une source d'eau si l'eau n'a pas été aspirée pendant 5 jours (remarque 1).
- Conserver la viande et le poisson crus dans des récipients adaptés dans le réfrigérateur afin qu'ils n'entrent en contact avec aucun autre aliment ni ne se déversent dessus.
- Les compartiments pour produits congelés « deux étoiles »  sont adaptés pour conserver des produits pré-congelés, conserver ou préparer des glaces et des glaçons. (remarque 2)

-Les compartiments à une , deux  et trois  « étoiles » ne conviennent pas pour la congélation d'aliments frais. (remarque 3)

- Si l'appareil de réfrigération reste vide pendant de longues périodes, l'éteindre, le laisser décongeler, le nettoyer, le sécher et laisser la porte ouverte pour éviter que de la moisissure ne se forme dans l'appareil.



Remarques 1, 2, 3 : veuillez confirmer si cela est applicable en fonction du type de compartiment de votre produit.

**ATTENTION** : Pour éviter les risques dus à l'instabilité de l'appareil, celui-ci doit être fixé conformément aux instructions.

**ATTENTION** : Alimenter uniquement en eau potable (convient aux machines à glaçons).

Pour conserver les aliments hors de portée des enfants et éviter les modifications accidentelles des paramètres sur le panneau de commande du réfrigérateur, installer des dispositifs de verrouillage des portes du réfrigérateur ou activer la sécurité enfants (si disponible).

## 1.2 Signification des symboles d'avertissement relatifs à la sécurité

	<p>Il s'agit d'un symbole d'interdiction. Le non-respect des instructions signalées par ce symbole peut endommager le produit ou compromettre la sécurité personnelle de l'utilisateur.</p>
<p>Symbole d'interdiction</p>	_____
	<p>Ils'agit d'un symbole d'avertissement. L'appareil doit fonctionner en respectant strictement les instructions signalées par ce symbole. Une prudence insuffisante peut entraîner des blessures ou endommager le produit.</p>
<p>Symbole d'avertissement</p>	_____
	<p>Il s'agit d'un symbole de mise en garde. Les instructions signalées par ce symbole nécessitent une attention particulière. Une prudence insuffisante peut entraîner des blessures légères ou modérées ou endommager le produit.</p>
<p>Symbole de mise en garde</p>	

Ce manuel contient de nombreuses informations de sécurité importantes qui doivent être respectées par les utilisateurs.

## 1.3 Avertissements relatifs à l'électricité

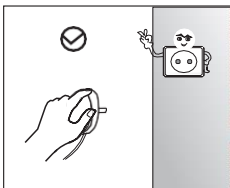

- Ne pas tirer sur le câble d'alimentation lors du débranchement de la fiche du réfrigérateur. Saisir fermement la fiche et la retirer directement de la prise.
- Pour garantir une utilisation en toute sécurité, ne pas endommager le câble d'alimentation et ne pas utiliser le câble d'alimentation lorsqu'il est endommagé ou usé.

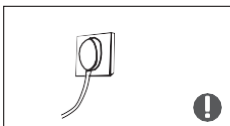

- Utiliser une prise de courant non AFCI (anti-arcs) et non GFI (fuite à la terre) appropriée ; la prise de courant ne doit pas être partagée avec d'autres appareils électriques. La fiche d'alimentation doit être fermement en contact avec la prise afin d'éviter les incendies.
- S'assurer que l'électrode de mise à la terre de la prise de courant est dotée d'une ligne de mise à la terre adaptée.



- Fermer la vanne du gaz qui fuit puis ouvrir les portes et les fenêtres en cas de fuite de gaz et d'autres gaz inflammables. Ne pas débrancher le réfrigérateur et les autres appareils électriques puisqu'une étincelle pourrait provoquer un incendie.

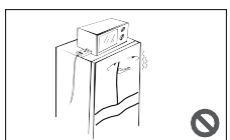

- Ne pas utiliser d'équipements électriques sur le dessus de l'appareil à moins qu'ils ne soient recommandés par le fabricant.

## 1.4 Avertissements relatifs à l'utilisation

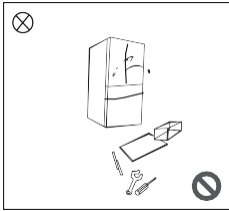

- Ne pas démonter ou reconstruire arbitrairement le réfrigérateur, ni endommager le circuit réfrigérant ; l'entretien de l'appareil doit être effectué par un spécialiste.
- En cas de dommage, le câble d'alimentation doit être remplacé par le fabricant, son service de maintenance ou les professionnels concernés afin d'éviter tout danger.

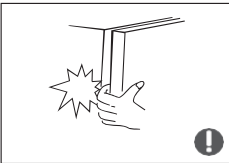

- Les espaces entre les portes du réfrigérateur et entre les portes et le corps du réfrigérateur sont faibles ; ne pas mettre les mains dans ces zones afin de ne pas se coincer les doigts. Refermer la porte du réfrigérateur avec douceur pour éviter la chute d'articles.
- Ne pas placer d'aliments ou de récipients avec les mains mouillées dans le compartiment de congélation lorsque le réfrigérateur fonctionne, en particulier les récipients en métal afin d'éviter les gelsures.



- Ne laisser aucun enfant entrer ou grimper dans le réfrigérateur ; autrement, l'enfant risquerait de suffoquer ou de tomber.

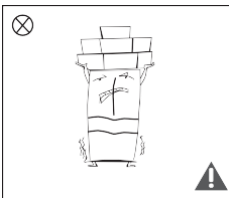

- Ne pas placer d'objets lourds sur le dessus du réfrigérateur car ces derniers risqueraient de tomber lors de l'ouverture et de la fermeture des portes, ce qui pourrait provoquer des blessures accidentelles.
- Débrancher le réfrigérateur en cas de panne de courant ou de nettoyage. Ne pas rebrancher le réfrigérateur à l'alimentation électrique dans les cinq minutes suivantes afin d'éviter que les démarrages successifs n'endommagent le compresseur.

## 1.5 Avertissements relatifs au placement des produits

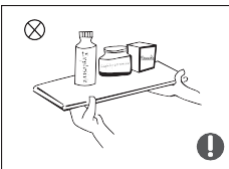

- Ne pas mettre d'articles inflammables, explosifs, volatils ou hautement corrosifs dans le réfrigérateur afin d'éviter d'endommager le produit et de provoquer un incendie.
- Ne pas placer d'objets inflammables près du réfrigérateur afin d'éviter les incendies.

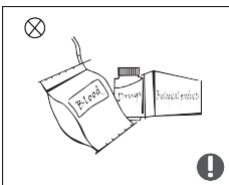

- Le réfrigérateur est destiné à un usage domestique, tel que la conservation d'aliments ; il ne doit pas être utilisé à d'autres fins, telles que la conservation de sang, de médicaments, de produits biologiques, etc.

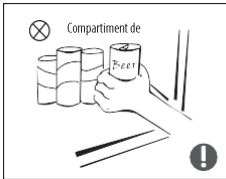

- Ne pas conserver de bières, de boissons ou d'autres liquides contenus dans des bouteilles ou des récipients fermés dans le compartiment de congélation du réfrigérateur ; autrement, les bouteilles ou les récipients risqueraient de se briser à cause de la congélation et de causer des dommages.

## 1.6 Avertissements relatifs à l'énergie

- 1) Les appareils de réfrigération peuvent ne pas fonctionner correctement (possibilité de décongélation du contenu ou de température trop élevée dans le compartiment pour produits congelés) lorsqu'ils sont placés pendant une période prolongée dans la zone inférieure de la plage de température pour laquelle l'appareil de réfrigération est conçu.
- 2) Les boissons gazeuses ne doivent pas être conservées dans les compartiments ou bacs de congélation des aliments ou dans des compartiments ou bacs à basse température ; certains produits comme les glaces à l'eau ne doivent pas être consommés trop froids.
- 3) Ne pas dépasser les durées de conservation recommandées par les fabricants de produits alimentaires, en particulier pour les aliments surgelés du commerce conservés dans les compartiments ou bacs de congélation.
- 4) Des précautions sont nécessaires pour éviter une élévation excessive de la température des aliments congelés lors du dégivrage de l'appareil de réfrigération, comme emballer les aliments congelés dans plusieurs emballages de protection.
- 5) L'augmentation de la température des aliments congelés lors du dégivrage manuel, de l'entretien ou du nettoyage pourrait raccourcir la durée de conservation.
- 6) Pour les portes et les parties équipées de serrures et de clés, il est nécessaire de conserver les clés hors de portée des enfants et non à proximité de l'appareil de réfrigération, afin d'éviter que des enfants ne soient enfermés à l'intérieur.

## 1.7 Avertissements relatifs à l'élimination

Le réfrigérant et l'agent isolant en cyclopentane utilisés dans le réfrigérateur sont inflammables. Par conséquent, lorsque le réfrigérateur est mis au rebut, il doit être tenu à l'écart de toute source de chaleur et être récupéré par une entreprise spécialisée dotée d'une qualification adéquate autre que l'élimination par combustion, afin d'éviter tout dommage à l'environnement ou tout autre dommage.



Lors de la mise au rebut du réfrigérateur, démonter les portes et retirer le joint de la porte et des clayettes ; placer les portes et les clayettes dans un endroit approprié afin d'éviter qu'un enfant ne soit piégé.



Élimination correcte du produit :

Ce marquage indique que ce produit ne doit pas être éliminé avec les déchets ménagers. Pour éviter d'éventuels dommages à l'environnement ou à la santé résultant de l'élimination incontrôlée des déchets, les recycler de manière responsable afin de favoriser la réutilisation durable des matériaux. Pour renvoyer l'appareil usagé, utiliser les systèmes de retour et de collecte ou contacter le distributeur où le produit a été acheté. Ils peuvent récupérer ce produit afin de garantir un recyclage respectueux de l'environnement.



## 2 Bon usage du réfrigérateur

### 2.1 Pieds de mise à niveau

#### 1) Précautions avant l'utilisation

Les informations figurant dans le manuel d'utilisation ne sont données qu'à titre de référence. Avant d'utiliser les accessoires, il faut s'assurer que le réfrigérateur est débranché de l'alimentation. Avant d'ajuster les pieds de mise à niveau, des précautions doivent être prises afin d'éviter les blessures.

#### 2) Schéma des pieds de mise à niveau

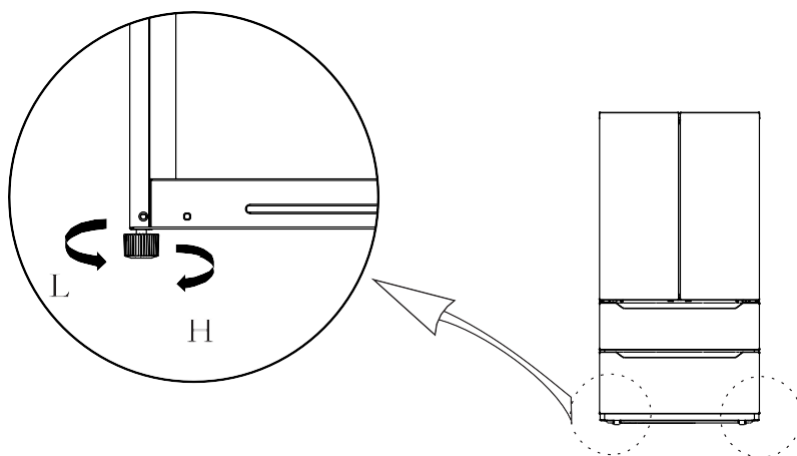

(L'image ci-dessus est donnée uniquement à titre de référence. La configuration réelle dépend du produit choisi)

#### 3) Procédure de réglage :

- Tourner les pieds dans le sens des aiguilles d'une montre pour soulever le réfrigérateur ;
- Tourner les pieds dans le sens inverse des aiguilles d'une montre pour abaisser le réfrigérateur ;
- Régler les pieds droit et gauche en suivant les indications susmentionnées afin de placer le dispositif à l'horizontale.

## 2.2 Mise à niveau de la porte

### 1 Précautions avant l'utilisation

Ces informations ne sont données qu'à titre de référence.

Avant d'utiliser les accessoires, il faut s'assurer que le réfrigérateur est débranché de l'alimentation.

Avant d'ajuster la porte, des précautions doivent être prises afin d'éviter les blessures.

### 2 Schéma de mise à niveau de la porte

Liste des outils à la charge de l'utilisateur	
	Pince

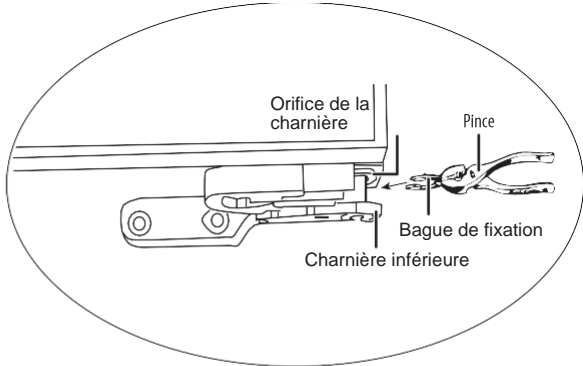
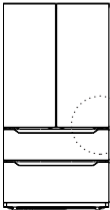
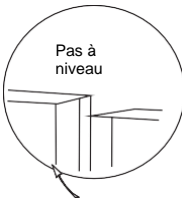

(L'image ci-dessus est donnée uniquement à titre de référence. La configuration réelle dépend du produit choisi)

- 1) Soulever la porte trop basse au niveau de la porte plus haute.
  - 2) À l'aide d'une pince, insérer la bague de fixation fournie dans l'espace entre l'orifice de la charnière et la charnière inférieure.
- Le nombre de bagues de fixation nécessaires varie selon l'espace.

## 2.3 Remplacement des ampoules

Tout remplacement ou entretien des LED doit être effectué par le fabricant, l'un de ses prestataires de services ou un technicien qualifié.

## 2.4 Mise en service

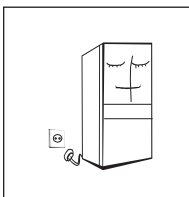

- Avant la première mise en service, laisser le réfrigérateur immobile pendant deux heures avant de le brancher à l'alimentation électrique.
- Avant de placer des aliments frais ou congelés dans le réfrigérateur, ce dernier doit avoir fonctionné pendant 2 / 3 heures, voire plus de 4 heures en été lorsque la température ambiante est élevée.

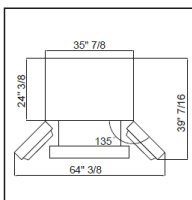

- Veiller à ce que l'espace à disposition soit suffisant pour installer l'appareil, autrement il pourrait être impossible d'ouvrir entièrement les portes et les bacs.

## 2.5 Conseils pour économiser de l'énergie

- L'appareil doit être situé dans la zone la plus fraîche de la pièce, loin des appareils produisant de la chaleur ou des conduits de chauffage et à l'abri de la lumière directe du soleil.
- Laisser les aliments chauds refroidir à température ambiante avant de les placer dans l'appareil. Une surcharge de l'appareil oblige le compresseur à fonctionner plus longtemps. Les aliments qui se congèlent trop lentement peuvent perdre en qualité ou se gâter.
- Veiller à emballer correctement les aliments et à essuyer les récipients avant de les placer dans l'appareil. Cela réduit la formation de givre à l'intérieur de l'appareil.
- Le bac de rangement de l'appareil ne doit pas être recouvert de papier d'aluminium, de papier ciré ou d'essuie-tout. Ces couches empêchent la bonne circulation de l'air froid, ce qui rend l'appareil moins efficace.
- Ranger les aliments de façon ordonnée et les étiqueter pour réduire le nombre d'ouvertures de portes et leur durée. Retirer autant d'articles que nécessaire à la fois et refermer la porte dès que possible.

## 2.6 Positionnement

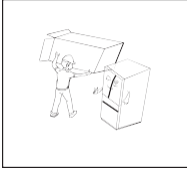

- Avant l'utilisation, retirer tous les matériaux d'emballage, y compris les supports inférieurs, les blocs et les bandes en mousse à l'intérieur du réfrigérateur : retirer le film protecteur des portes et du corps du réfrigérateur.

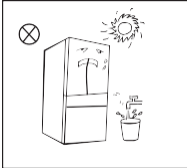

- Tenir à l'écart de la chaleur et éviter la lumière directe du soleil. Ne pas placer le congélateur dans des endroits humides ou mouillés pour éviter la rouille ou la réduction de l'effet isolant.
- Ne pas vaporiser ni arroser le réfrigérateur ; ne pas placer le réfrigérateur dans des endroits où il pourrait facilement être éclaboussé d'eau afin de ne pas affecter l'isolation électrique du réfrigérateur.

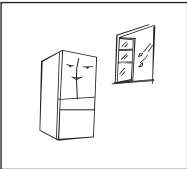

- Le réfrigérateur doit être placé dans un environnement intérieur bien ventilé : le sol doit être plat et solide (tourner à gauche ou à droite pour régler les pieds de mise à niveau si l'appareil est instable).

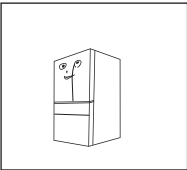

- Pour une bonne circulation de l'air et des connexions électriques, laissez un dégagement de 3/4" de chaque côté et derrière le réfrigérateur. Laissez un dégagement de 3/8" au-dessus du réfrigérateur.

### ! Précautions avant l'installation :

Avant d'installer ou de régler les accessoires, il faut s'assurer que le réfrigérateur est débranché de l'alimentation. Des précautions doivent être prises pour empêcher la poignée de tomber et de causer des blessures.

Les jeux de poignées sont fournis séparément. L'installateur doit s'assurer que les poignées sont correctement vissées et fixées avec du frein filet.

## 3 Structure et fonctions

### 3.1 Principaux composants

#### Compartiment de réfrigération

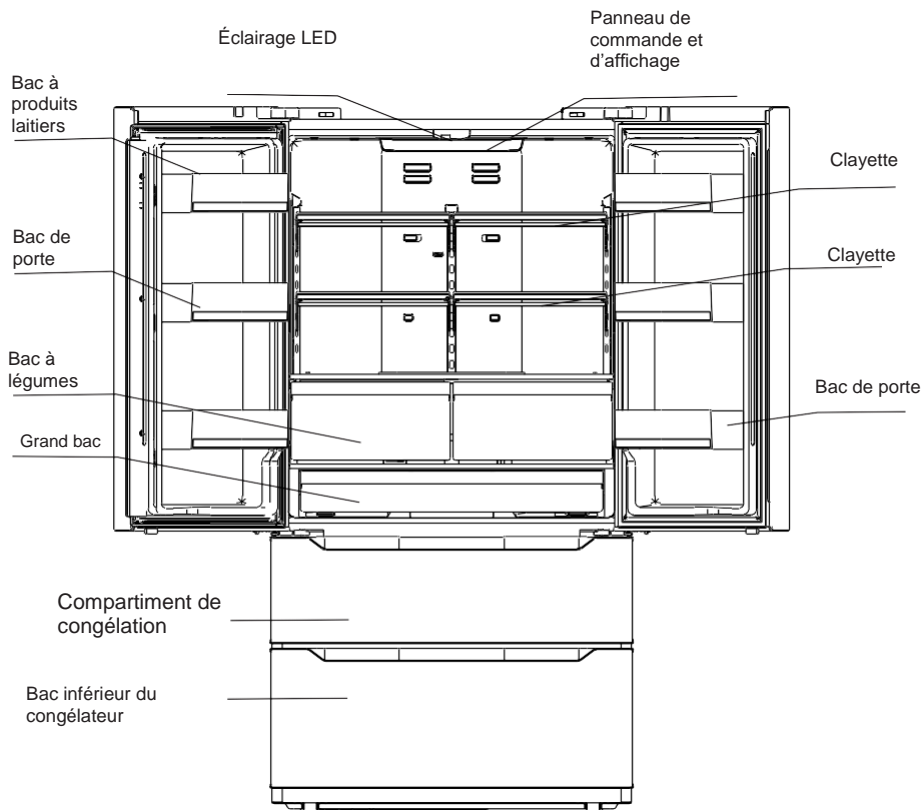

(Le fabricant se réserve le droit de modifier la configuration)

Le numéro de série figure sur le carton et la partie supérieure du compartiment dédié au compresseur du réfrigérateur, sur le panneau arrière.

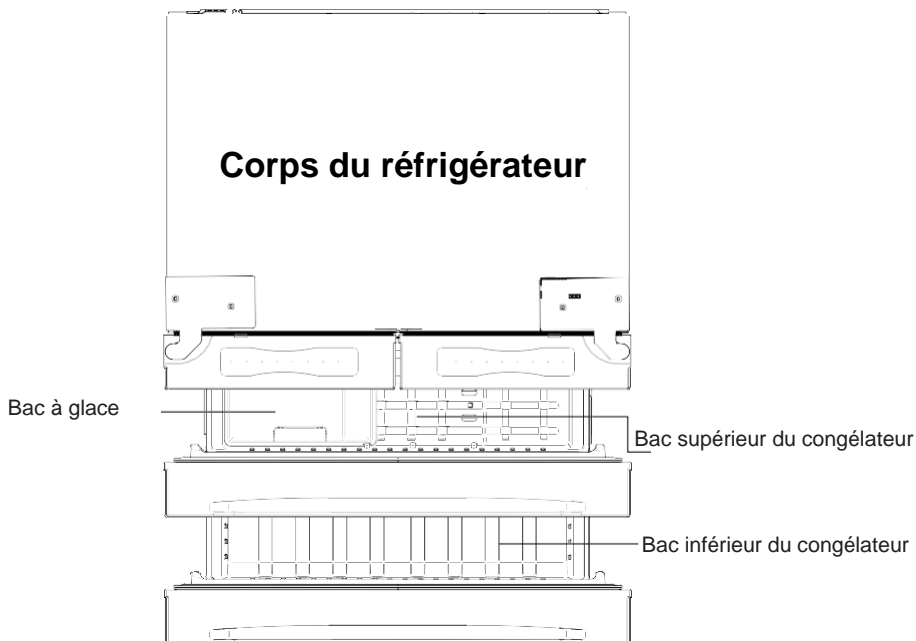

(Le fabricant se réserve le droit de modifier la configuration)

### Compartiment pour aliments frais

- Le compartiment pour aliments frais est adapté à la conservation de nombreux fruits, légumes, boissons et autres aliments consommés à court terme.
- Les aliments cuits ne doivent pas être placés dans le compartiment pour aliments frais tant qu'ils n'ont pas refroidi et qu'ils ne sont pas à température ambiante.
- Il est recommandé de placer les aliments dans des récipients étanches avant de les mettre au réfrigérateur.
- Les clayettes en verre peuvent être ajustées vers le haut ou vers le bas afin de modifier l'espace de conservation et d'assurer une utilisation facile.

### Compartiment de congélation

- Le compartiment de congélation à basse température peut conserver les aliments au frais pendant une longue période et il est principalement utilisé pour conserver des aliments congelés et faire des glaçons.
- Le compartiment de congélation convient au stockage de viande, poisson, boulettes de riz et autres aliments à ne pas consommer à court terme.
- La viande doit être divisée en petits morceaux pour être utilisée plus facilement. Les aliments doivent être consommés pendant leur durée de conservation.

N.B. : Une fois l'appareil branché à l'alimentation, la conservation d'une trop grande quantité d'aliments peut impacter négativement la capacité de congélation du réfrigérateur. Les aliments conservés ne doivent pas bloquer la sortie d'air ; autrement, la capacité de congélation peut également être impactée négativement.

## 3.2 Fonctions

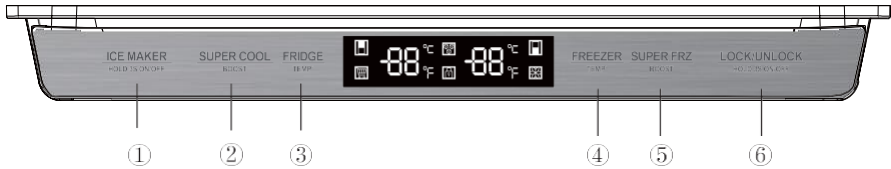

(L'image ci-dessus est donnée uniquement à titre de référence. La configuration réelle dépend du produit choisi)

### 1. Boutons

- |  |  |
|--|--|
| ① Bouton de la machine à glaçons                                       | ② Bouton de super-réfrigération                                      |
| ③ Bouton de réglage de la température du compartiment de réfrigération | ④ Bouton de réglage de la température du compartiment de congélation |
| ⑤ Bouton de super-congélation  | ⑥ Bouton de verrouillage / déverrouillage                            |

### 2. Écran

- Lors de la première mise en service du réfrigérateur, l'écran s'allume entièrement pendant 3 secondes, la sonnerie de démarrage s'active puis l'écran présente son affichage de fonctionnement normal. (Lors de la première mise en service, les températures par défaut des compartiments de réfrigération et de congélation sont de 41° F / 0 °F).
- En absence d'anomalie, les températures des compartiments de réfrigération et de congélation sont affichées.
- En conditions normales, l'éclairage de l'écran s'éteint après 30 secondes en étant verrouillé ; l'écran s'active si un bouton est touché sur le panneau de commande. L'écran s'éteint immédiatement à la fermeture des portes. Si un code d'erreur s'affiche à l'écran, celui-ci s'allume puis s'éteint au bout de 30 secondes.

### 3. Verrouillage / déverrouillage

- Lorsque l'appareil est déverrouillé, appuyer pendant 3 secondes sur le bouton de verrouillage / déverrouillage pour le verrouiller ; la sonnerie s'active.
  - Lorsque l'appareil est verrouillé, appuyer pendant 3 secondes sur le bouton de verrouillage / déverrouillage pour le déverrouiller ; la sonnerie s'active.
  - Il passe en mode « verrouillé » si aucune porte n'est ouverte et qu'aucun bouton n'est enfoncé pendant 30 secondes.
- d) L'alarme peut être arrêtée en appuyant sur n'importe quel bouton en mode « verrouillé », mais toutes les autres opérations à l'aide des boutons doivent se faire en mode « déverrouillé ». En cas de tentative en mode « verrouillé », un signal sonore est émis.

### 4. Réglage du compartiment pour aliments frais

Appuyer sur le bouton de réglage de la température du compartiment pour aliments frais afin de modifier la température du compartiment de réfrigération. À chaque fois que le bouton est enfoncé, la température définie diminue de 1 °F. Lorsque la température définie atteint 34 °F, appuyer à nouveau sur le bouton pour que la température repasse à 44 °F. Le réglage de la température prend effet une fois le panneau de commande verrouillé.

### 5. Réglage du compartiment de congélation

Appuyer sur le bouton de réglage de la température du compartiment de congélation afin de modifier la température du compartiment de congélation. À chaque fois que le bouton est enfoncé, la température définie diminue de 1 °F. Lorsque la température définie atteint -7 °F, appuyer à nouveau sur le bouton pour que la température repasse à 7 °F. Le réglage de la température prend effet une fois le panneau de commande verrouillé.

## 6. Réglages des modes

- 1) Appuyer sur le bouton **SUPER COOL** pour lancer la fonction « super-réfrigération ». Le compartiment pour aliments frais est automatiquement réglé sur 34 °F et l'icône **SUPER COOL** s'illumine. À l'extinction du mode « super-réfrigération », le compartiment de réfrigération retrouve la température programmée avant l'activation du mode « super-réfrigération ».
- 2) Appuyer sur le bouton **SUPER FRZ** pour lancer la fonction « super-congélation ». Le compartiment de congélation est automatiquement réglé sur -7 °F et l'icône **SUPER FRZ** s'illumine. À l'extinction du mode « super-congélation », le compartiment de congélation retrouve la température programmée avant l'activation du mode « super-congélation ».
- 3) Appuyer sur le bouton **ICE MAKER** pour activer / désactiver la fonction « machine à glaçons ». Lorsque l'icône  est allumée, cela indique que la fonction « machine à glaçons » est activée.

## 7. Codes d'erreur

Lorsque les codes suivants apparaissent à l'écran, cela signale un problème au niveau du réfrigérateur. Même si le réfrigérateur pourrait encore assurer ses fonctions de réfrigération / congélation dans les cas suivants, l'utilisateur doit contacter le Service clients pour garantir le bon fonctionnement du réfrigérateur.

Codes d'erreur	Description des erreurs
E 1	Anomalie du capteur de température du compartiment de réfrigération
E 2	Anomalie du capteur de température du compartiment de congélation
E 5	Anomalie du capteur de dégivrage du compartiment de congélation
E 6	Erreur de communication
E 7	Anomalie du capteur de température ambiante
E H	Anomalie du capteur d'humidité
E 0	Anomalie de la machine à glaçons



## 4. Maintenance et entretien de l'appareil

### 4.1 Nettoyage général

- Nettoyer régulièrement la poussière sur le serpentin du condensateur, derrière le réfrigérateur et sur le sol derrière celui-ci pour améliorer la capacité de réfrigération et économiser de l'énergie. L'intérieur du réfrigérateur doit être nettoyé régulièrement pour éviter les odeurs. Pour le nettoyage, utiliser un chiffon doux ou une éponge avec de l'eau et des détergents neutres non corrosifs. Le congélateur doit être nettoyé avec de l'eau claire et un chiffon sec. Ouvrir la porte pour que l'appareil sèche naturellement avant de le brancher.
- Ne pas utiliser de brosses dures, d'éponges ou de brosses métalliques, d'abrasifs (comme le dentifrice), de solvants organiques (comme l'alcool, l'acétone, l'huile de banane, etc.), d'eau bouillante, de produits acides ou alcalins qui pourraient endommager la surface du réfrigérateur et son intérieur.
- Ne pas rincer avec de l'eau afin de ne pas compromettre l'isolation électrique de l'appareil.

 Débrancher le congélateur pour le dégivrage et le nettoyage.



### 4.2 Nettoyage des bacs de porte

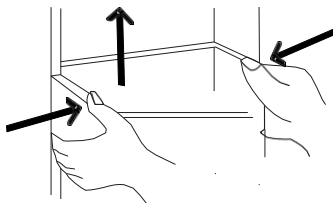

(L'image ci-dessus est donnée uniquement à titre de référence. La configuration réelle dépend du produit choisi)

- Comme indiqué par les flèches, utiliser les deux mains pour faire pression sur le bac puis le pousser vers le haut afin de l'extraire.
- Après avoir nettoyé le bac extrait, il est possible de modifier sa hauteur en fonction de vos besoins.

### 4.3 Nettoyage des clayettes

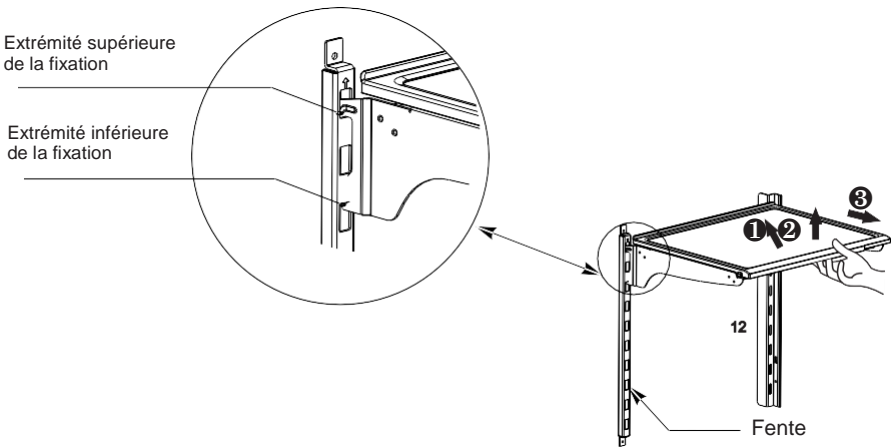

(L'image ci-dessus est donnée uniquement à titre de référence. La configuration réelle dépend du produit choisi)

- Retirer la clayette en porte-à-faux en suivant les flèches ci-dessus :
  - 1 Saisir la partie frontale de la clayette et l'incliner vers le haut jusqu'à ce que la partie inférieure de la fixation soit séparée de la fente du support ;
  - 2 Soulever la clayette jusqu'à ce qu'elle s'arrête ;
  - 3 Retirer la clayette en la tirant vers l'avant.
- Pour installer une clayette, insérer tout d'abord l'extrémité supérieure de la clayette dans l'une des fentes supérieures du support, puis insérer l'extrémité inférieure de la clayette dans la troisième fente du support située en dessous.

### 4.4 Nettoyage du bac inférieur du congélateur

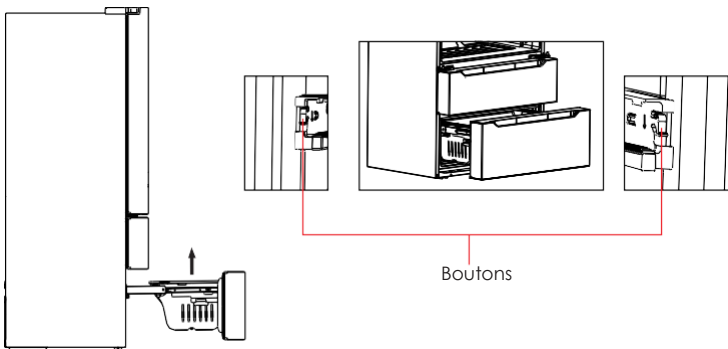

- Tirer le bac inférieur du congélateur jusqu'à ce qu'il soit dans la bonne position.
  - Comme indiqué sur l'image, appuyer sur les boutons dans les deux fentes (il faut appuyer simultanément des deux côtés) ; tirer le bac du congélateur jusqu'à ce qu'il s'arrête.
  - Retirer le bac inférieur comme indiqué par les flèches.
  - Après le nettoyage, remettre le bac en place et refermer le bac inférieur ; le bouton se bloquera automatiquement.
- N.B. : Ne pas retirer le bac inférieur du congélateur si cela n'est pas nécessaire.

## 4.5 Installation de la conduite d'eau

### Installation de la conduite d'eau

Les kits d'installation de conduites d'eau sont disponibles en accessoires additionnels auprès de votre revendeur ou dans les magasins de bricolage.

### Branchement à la conduite d'eau

1. Tout d'abord, couper la conduite d'alimentation en eau principale et arrêter la machine à glaçons.
2. Identifier le robinet d'alimentation en eau froide le plus proche.
3. Après avoir relié l'alimentation en eau au robinet d'eau, rouvrir l'alimentation en eau principale et faire couler plusieurs gallons d'eau pour nettoyer la conduite d'eau.

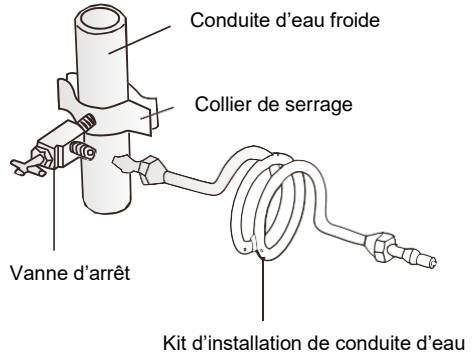

### Raccordement de la conduite d'eau au réfrigérateur

Les articles suivants, vendus séparément, sont nécessaires afin de relier la conduite d'eau au réfrigérateur.

Vous trouverez ces articles vendus en kit dans votre magasin de bricolage.

1. Tout d'abord, insérer le tuyau d'eau (fourni) dans le trou correspondant du raccord (fourni).
2. Ensuite, insérer le kit d'installation de conduite d'eau (non fourni) dans un autre trou du raccord (fourni).
3. Ouvrir le robinet et s'assurer de l'absence

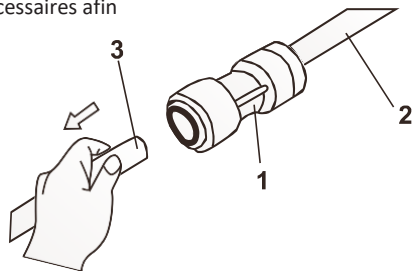

Raccord d'eau

### Raccordement de la conduite d'eau à une source d'eau potable

Si l'eau de votre arrivée d'eau N'EST PAS potable, veuillez ajouter un dispositif de filtration externe.

Couper l'alimentation en eau avant d'installer, de réparer ou de retirer le réfrigérateur.

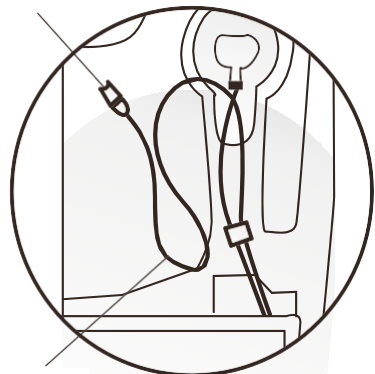

Tuyau d'eau

#### **4.6 Dégivrage**

- Le réfrigérateur repose sur le principe de refroidissement à air et offre une fonction de dégivrage automatique. Le givre qui se crée à cause du changement de saison ou de température peut également être retiré en débranchant l'appareil de l'alimentation électrique ou en essuyant à l'aide d'un chiffon sec.

#### **4.7 Hors service**

- Panne de courant : En cas de panne de courant, même en été, les aliments à l'intérieur de l'appareil peuvent être conservés plusieurs heures. Pendant la panne de courant, limiter le nombre d'ouvertures de la porte et ne pas placer d'autres aliments frais dans l'appareil afin de contribuer à maintenir la température.
- Inutilisation prolongée : L'appareil doit être débranché et nettoyé ; les portes doivent rester ouvertes pour éviter les odeurs.
- Déplacement : Avant de déplacer le réfrigérateur, retirer tous les articles, fixer les éléments en verre, le bac à légumes, les bacs du compartiment de congélation, etc. avec du ruban adhésif et serrer les pieds de mise à niveau ; fermer les portes et les attacher avec du ruban adhésif. Pendant le déplacement, l'appareil ne doit pas être posé à l'envers ou horizontalement, ni être secoué ; l'inclinaison pendant le déplacement ne doit pas dépasser 45°.



L'appareil doit fonctionner en continu une fois mis en service. De manière générale, le fonctionnement de l'appareil ne doit pas être interrompu ; autrement, sa durée de

## 5 Résolution des problèmes

Vous pouvez essayer de résoudre vous-même les problèmes simples suivants s'ils ne peuvent pas être résolus, veuillez contacter le service après-vente.

Ne fonctionne pas	<p>Vérifier si l'appareil est connecté à l'alimentation ou si la fiche est bien branchée à la prise.</p> <p>Vérifier si la tension est trop faible.</p> <p>Vérifier si une panne de courant est survenue ou si un disjoncteur est déclenché.</p>
Odeurs	<p>Les aliments odorants doivent être bien emballés. Vérifier si de la nourriture est avariée. Nettoyer l'intérieur du réfrigérateur.</p>
Fonctionnement prolongé du compresseur	<p>Le fonctionnement prolongé du compresseur est normal en été lorsque la température ambiante est élevée.</p> <p>Il n'est pas recommandé d'avoir trop de nourriture en même temps dans l'appareil.</p> <p>Les aliments cuisinés doivent refroidir avant d'être placés dans l'appareil.</p> <p>Les portes sont ouvertes trop souvent.</p>
La lumière ne s'allume pas	<p>Vérifier si le réfrigérateur est connecté à l'alimentation électrique et si la lumière est endommagée.</p>
Les portes ne se ferment pas correctement	<p>Une porte est coincée par des emballages de nourriture. Le réfrigérateur est incliné.</p>
Bruit fort	<p>Vérifier si le sol est nivelé et si le réfrigérateur est positionné de manière stable. Vérifier si les accessoires sont placés aux bons endroits.</p>
Le joint de la porte n'est pas étanche	<p>Retirer les corps étrangers du joint de la porte.</p> <p>Chauffer le joint de la porte puis le refroidir pour le restaurer (ou souffler dessus avec un dispositif de séchage électrique ou utiliser une serviette chaude pour le réchauffer).</p>
Le bac de condensation déborde	<p>Il y a trop d'aliments dans le compartiment ou les aliments conservés contiennent trop d'eau, ce qui entraîne un dégivrage important.</p> <p>Les portes ne sont pas fermées correctement, ce qui crée du givre dû à l'entrée d'air et une augmentation de l'eau due au dégivrage.</p>
Corps du réfrigérateur chaud	<p>La dissipation thermique du condensateur intégré via le corps du réfrigérateur est normale. Lorsque le corps du réfrigérateur devient chaud en raison de la température ambiante élevée et de la conservation de trop de nourriture, il est recommandé d'assurer une bonne ventilation pour faciliter la dissipation de la chaleur.</p>
Condensation de surface	<p>La condensation sur la surface extérieure et les joints de porte du réfrigérateur est normale lorsque l'humidité ambiante est trop élevée.</p> <p>Essayer simplement la condensation avec un chiffon propre.</p>
Bruit anormal	<p>Bourdonnement : Le compresseur peut produire des bourdonnements pendant son fonctionnement ; les bourdonnements sont forts en particulier au démarrage et à l'arrêt. C'est normal.</p> <p>Grincement : Le réfrigérant circulant à l'intérieur de l'appareil peut produire des grincements, ce qui est normal.</p>

Tableau 1 Classes  
climatiques

Classe	Symbole	Plage de température ambiante °F
Tempérée élargie	SN	+ 50 à + 89,6
Tempérée	N	+ 60,8 à + 89,6
Subtropicale	ST	+ 60,8 à + 100,4
Tropicale	T	+ 60,8 à + 109,4

# 6 Assistance

## 6.1 Garantie

Veuillez vous inscrire sur notre site Internet [www.bertazzoni.com](http://www.bertazzoni.com) pour valider la garantie de votre nouveau produit et nous permettre de vous aider en cas de besoin.

### **GARANTIE LIMITÉE DE DEUX ANS**

La garantie fournie par Bertazzoni S.p.A. dans ce document s'applique exclusivement aux appareils et accessoires Bertazzoni vendus neufs au propriétaire d'origine par un distributeur, revendeur ou centre d'assistance autorisé par Bertazzoni, installé aux États-Unis ou au Canada. La garantie fournie dans ce document n'est pas cessible et entre en vigueur à la date d'installation.

### **INFORMATIONS SUR LA GARANTIE**

Bertazzoni S.p.A. réparera ou remplacera tout composant en panne ou défectueux du fait des matériaux et/ou de la fabrication pendant 2 ans à compter de la date d'installation et uniquement dans le cadre d'un usage domestique normal. Les réparations ou remplacements ne seront pas facturés et comprennent la main-d'œuvre au taux standard et les frais de transport. Les réparations doivent être réalisées par un centre de maintenance autorisé par Bertazzoni, aux heures de travail normales.

### **GARANTIE ESTHÉTIQUE**

La garantie offerte par Bertazzoni s'appliquera aux composants présentant des défauts esthétiques liés aux matériaux et aux défauts de fabrication pendant trente (30) jours à compter de la date d'installation de l'appareil. Cette garantie inclut les rayures, taches, imperfections superficielles de l'acier inoxydable, des peintures et du revêtement émaillé, à l'exception des légères différences de couleur dues aux matériaux et aux technologies de peinture/d'émaillage.

Les frais liés à la main-d'œuvre, les articles d'occasion, les appareils déballés, les articles de démonstration sont exclus du champ d'application de la garantie.

### **COMMENT FAIRE INTERVENIR L'ASSISTANCE**

Pour faire intervenir l'assistance, veuillez contacter le Service clients de Bertazzoni aux numéros ci-dessous en indiquant le numéro de modèle, le numéro de série et la date d'achat. Ces informations vous seront demandées par nos équipes et sont essentielles afin de résoudre les problèmes au plus vite.

ÉTATS-UNIS <https://us.bertazzoni.com/more/support>

Téléphone : 866-905-0010

CANADA <https://ca.bertazzoni.com/more/support>

Téléphone : 800-361-0799

Conserver les documents attestant l'achat original ou l'installation originale afin de déterminer la période de garantie.

Le numéro de série du produit est reproduit au dos du manuel d'instructions.

### **CE QUE LA GARANTIE NE COUVRE PAS**

1. Les produits utilisés dans un cadre commercial / professionnel.
2. Les réparations assurées par un opérateur autre qu'un prestataire de services autorisé par Bertazzoni.
3. Les dommages ou réparations effectués afin de corriger une réparation réalisée par une société non autorisée ou l'utilisation de composants non autorisés.
4. L'installation non conforme aux réglementations locales en matière d'électricité ou de plomberie.
5. Les défauts ou dommages dus à un entreposage inapproprié du produit.
6. Les défauts ou dommages ou pièces manquantes concernant des produits vendus sans leur emballage d'origine ou des produits de démonstration.
7. Les interventions ou réparations visant à rectifier l'installation du produit et/ou de ses accessoires.
8. Les interventions visant à raccorder, convertir ou réparer le câblage électrique et/ou la conduite d'alimentation en gaz ou en eau afin d'utiliser correctement le produit.
9. Les interventions visant à fournir des instructions sur l'utilisation d'un produit Bertazzoni.
10. Les réparations résultant d'une utilisation du produit autre qu'une utilisation normale et habituelle dans le cadre domestique.
11. Le remplacement des pièces d'usure.
12. Le remplacement des vitres et des ampoules d'éclairage en cas de défaillance au-delà des 30 jours suivant l'installation et en aucun cas au-delà de 4 mois après la date d'achat.
13. Les défauts et dommages résultant d'un accident, d'une altération, d'une mauvaise utilisation, d'un abus, d'une installation inappropriée.
14. Les défauts et dommages résultant du transport du produit jusqu'au domicile de son propriétaire.
15. Les défauts et dommages résultant de facteurs externes échappant au contrôle de Bertazzoni S.p.A. comme les incendies, les inondations, les tremblements de terre et autres cas de force majeure.

**Au cas où le produit serait installé dans une zone éloignée, où des techniciens formés ne pourraient raisonnablement se rendre, le client prendra à sa charge les frais d'expédition du produit jusqu'au centre de maintenance autorisé le plus proche ou les frais de déplacement d'un technicien formé et certifié.**

**Bertazzoni décline toute responsabilité en cas de dommages indirects ou consécutifs à l'utilisation du produit.**

Certains états n'autorisent pas l'exclusion ou la limitation de responsabilité en cas de dommages indirects ou consécutifs ; par conséquent, la limitation ou l'exclusion susmentionnée pourrait ne pas s'appliquer à votre cas. La présente garantie vous confère des droits juridiques spécifiques. Vous pourriez également bénéficier d'autres droits, susceptibles de varier d'un état ou d'une province à l'autre.

<b>1</b>	<b>Advertencias de seguridad</b>	
1.1	Advertencia .....	1
1.2	Significado de los símbolos de advertencia de seguridad .....	2
1.3	Advertencias relacionadas con electricidad .....	2
1.4	Advertencias para uso .....	3
1.5	Advertencias para colocación .....	3-4
1.6	Advertencias para energía.....	4
1.7	Advertencias para desecho .....	4
<b>2</b>	<b>Uso adecuado de refrigerador</b>	
2.1	Patatas de nivelación .....	5
2.2	Puerta niveladora .....	6
2.3	Cambio de luz .....	7
2.4	Encendido .....	7
2.5	Consejos para ahorrar energía.....	7
2.6	Colocación .....	8
<b>3.</b>	<b>Estructura y funciones</b>	
3.1	Componentes clave .....	9-10
3.2	Funciones.....	11 -12
<b>4</b>	<b>Mantenimiento y cuidado del refrigerador</b>	
4.1	Limpieza completa.....	13
4.2	Limpieza de bandeja de puerta .....	13
4.3	Limpieza de estante .....	14
4.4	Limpieza de cajón inferior del congelador.....	14
4.5	Instalación de Línea de Agua.....	15
4.6	Descongelación .....	16
4.7	Fuera de operación .....	16
<b>5</b>	<b>Solución de problemas.....</b>	<b>17</b>
<b>6</b>	<b>Garantía.....</b>	<b>19</b>



## 1 Advertencias de seguridad



### Advertencia: Riesgo de incendio/materiales inflamables

Este aparato está diseñado para uso doméstico, NO debe ser destinado para uso industrial o de hotelería.

Este aparato deberá ser operado por adultos. En caso de que se otorgue el manejo a un menor, se recomienda la supervisión de un adulto. El uso y cuidado del equipo es responsabilidad del cliente final.

Si el cable de alimentación está dañado, debe ser reemplazado por el fabricante, es importante comunicarse de inmediato a la línea de Atención a Clientes 800 111 7634 y solicitar un servicio de revisión urgente.

No almacene sustancias explosivas como latas de aerosol con un propulsor inflamable en este aparato. El aparato debe desconectarse después del uso y antes de realizar el mantenimiento del usuario en el mismo.

Mantenga la ventilación recomendada por la marca con el fin de asegurar un óptimo funcionamiento, el equipo requiere de total ventilación y no estar cercano a aparatos que generen calor; estufas, parrillas, hornos, etc.

No utilice dispositivos mecánicos u otros medios distintos de los recomendados por el fabricante para acelerar el proceso de descongelación.

No dañe el circuito refrigerante.

No utilice aparatos eléctricos dentro de los compartimentos de almacenamiento de alimentos del aparato, a menos que sean del tipo recomendado por el fabricante.

Al colocar el aparato, asegúrese de que el cable de alimentación no esté atrapado o dañado. Es indispensable que personal de Servicio Técnico de la marca sea quién desempaque e instale el aparato en el lugar destinado.

No coloque multi contactos o tomacorrientes portátiles en la parte posterior del aparato.

No utilice cables de extensión ni adaptadores sin conexión a tierra (dos clavijas). **ES INDISPENSABLE QUE EL DOMICILIO DONDE SE INSTALARÁ EL EQUIPO TENGA TIERRA FÍSICA INDEPENDIENTE.**

## 1.2 Significado de los símbolos de advertencia de seguridad



Símbolo de seguridad.  
prohibición

Se trata de un símbolo de prohibición.  
Cualquier incumplimiento de las instrucciones marcadas con este símbolo puede dañar el producto o poner en peligro la integridad del usuario.



Símbolo de  
advertencia

Se trata de un símbolo de advertencia.  
Se requiere operar en estricta observancia de las instrucciones marcadas con este símbolo, de lo contrario se puede causar daños al producto o lesiones personales.



Símbolo de aviso

Se trata de un símbolo de precaución.  
Las instrucciones marcadas con este símbolo requieren especial precaución. Una precaución insuficiente puede dar lugar a lesiones leves o moderadas, o daños al producto.

## 1.3 Advertencias relacionadas con electricidad

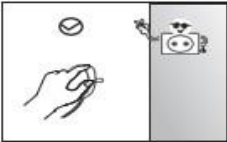

No tire del cable de alimentación cuando desconecte el enchufe de alimentación del refrigerador. Sujete firmemente el enchufe y extraígalo directamente del tomacorriente.

No dañe el cable de alimentación ni lo use cuando esté dañado o desgastado, con el fin de garantizar la seguridad en uso.



Utilice un tomacorriente exclusivo, no debe compartirse con otros aparatos eléctricos. El enchufe debe estar en contacto con el tomacorriente, de lo contrario, podría producir fuegos.



Asegúrese de que el electrodo de tierra del tomacorriente esté equipado con una línea de tierra confiable. **Es indispensable contar con tierra física independiente.**

Cierre la válvula de escape de gas y luego abra las puertas y ventanas en caso de fuga de gas y otros gases inflamables. No desenchufe el refrigerador y otros aparatos eléctricos, ya que la chispa puede provocar un incendio.



No se permite utilizar los aparatos eléctricos sobre la parte superior del aparato, excepto los del tipo recomendado por el fabricante.

## 1.4 Advertencias para uso

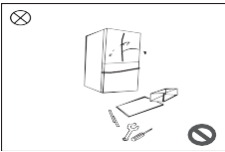

- No desmonte ningún componente del refrigerador, ni dañe el circuito refrigerante; el mantenimiento del aparato debe ser realizado por un especialista de la marca.
- Si el cable de alimentación se daña debe ser reportado con el fabricante para la atención del servicio, la maniobra debe realizarla un especialista de la marca.

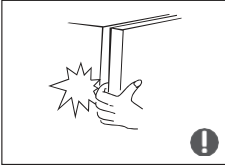

- Los espacios entre las puertas del refrigerador y el cuerpo del refrigerador son pequeños, tenga en cuenta que no debe poner la mano en estas áreas para evitar apretar el dedo. Por favor, tenga cuidado al cerrar la puerta del refrigerador para evitar la caída de objetos.
- No recoja alimentos o recipientes con las manos mojadas en la cámara de congelación cuando el refrigerador esté funcionando, especialmente recipientes de metal, para evitar la congelación.



- No permita que ningún niño entre o suba al refrigerador; de lo contrario, se puede causar asfixia o caída del niño.

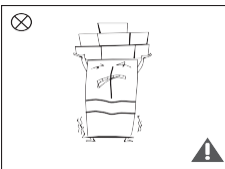

- No coloque objetos pesados sobre la parte superior del refrigerador, ya que los objetos pueden caerse al cerrar o abrir la puerta, e incluso se puede producir lesiones accidentales.
- Retire el enchufe en caso de fallo de alimentación o limpieza. No conecte el refrigerador a la fuente de alimentación dentro de los cinco minutos para evitar daños al compresor debido a las variaciones de voltaje por un arranque sorpresivo.

## 1.5 Advertencias para colocación de los ítems

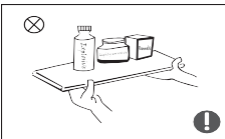

- No coloque artículos inflamables, explosivos, volátiles y altamente corrosivos en el refrigerador para evitar daños al producto o accidentes de incendio.
- No coloque artículos inflamables cerca del refrigerador para evitar incendios.

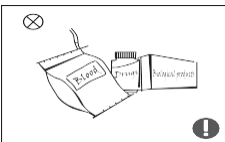

- El refrigerador está destinado para uso doméstico, como almacenamiento de alimentos; no se lo utilizará para otros fines, como el almacenamiento de sangre, medicamentos o productos biológicos, destinados a hotelería y uso industrial, etc.



- No almacene cerveza, bebidas u otro líquido contenido en botellas o recipientes cerrados en la cámara de congelación del refrigerador; de lo contrario, las botellas o los recipientes cerrados pueden romperse debido al congelamiento, causando así daños.

## 1.6 Advertencias para energía

- 1) Es posible que los aparatos de refrigeración no funcionen de manera constante (posibilidad de descongelar el contenido o que la temperatura se caliente demasiado en el compartimento de alimentos congelados) cuando se coloca durante un período prolongado por debajo del extremo frío del rango de temperaturas para el que está diseñado el aparato de refrigeración.
- 2) Las bebidas efervescentes no deben almacenarse en compartimentos de alimentos de congelador o en compartimentos de baja temperatura, y que algunos productos como los helados de agua no deben consumirse demasiado fríos.
- 3) Es necesario no exceder el (los) tiempo(s) de almacenamiento recomendado(s) por los fabricantes de alimentos de cualquier tipo y particularmente para alimentos congelados.
- 4) Se debe prestar mucha atención para evitar un aumento indebido de la temperatura de los alimentos congelados mientras se descongela el aparato de refrigeración.
- 5) Si existe un aumento de la temperatura de los alimentos congelados durante la descongelación manual, el mantenimiento o la limpieza podría acortar la vida útil del almacenamiento.
- 6) Es necesario, para puertas o tapas con cerraduras y llaves, mantenerse las llaves fuera del alcance de los niños y ajenas del aparato de refrigeración, con el fin de evitar que los niños queden encerrados dentro.

## 1.7 Advertencias para disposición

El refrigerante y los materiales espumantes de ciclopentano utilizados para el refrigerador son inflamables. Por lo tanto, cuando se desecha el refrigerador, se debe mantener alejado de cualquier fuente de fuego y ser recuperado por una compañía de recuperación especial con la calificación correspondiente en lugar de desecharse por combustión, con el fin de evitar daños al medio ambiente o cualquier otro daño.

Quando se desecha el refrigerador, desarme las puertas y retire la junta de la puerta y los estantes; coloque las puertas y los estantes en un lugar adecuado, para evitar la captura de cualquier niño.



Disposición correcta de este producto:

Esta marca indica que este producto no debe desecharse con otros desechos domésticos. Con el fin de evitar posibles daños al medio ambiente o la salud humana por la disposición incontrolada de residuos, recíclelo de manera responsable para promover la reutilización sostenible de los recursos materiales. Para devolver su dispositivo usado, utilice los sistemas de recuperación y colección o comuníquese con el minorista donde compró el producto. Pueden tomar este producto para reciclaje ambientalmente seguro.

## 2 Uso adecuado de refrigerador

### 2.1 Patas de nivelación

- 1) Precauciones antes de su operación:  
Antes de la operación de accesorios, debe asegurarse de que el refrigerador esté desconectado de la fuente de alimentación. Antes de ajustar las patas de nivelación, deben tomar medidas de precaución para evitar lesiones personales. Es importante que para esta labor se comunique a la línea de Servicio Técnico de la marca para la atención del servicio (800 111 7634).
- 2) Diagrama esquemático de las patas de nivelación

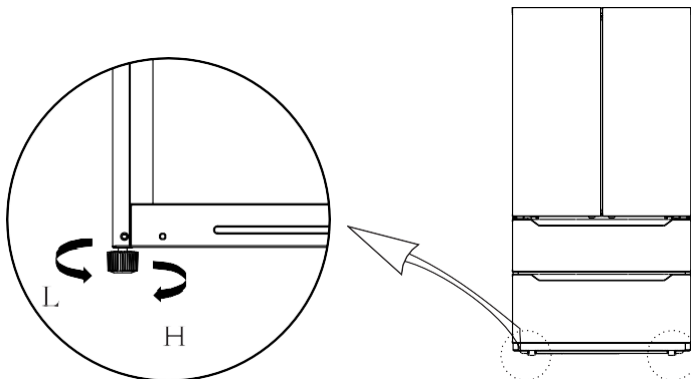

(La figura anterior sirve solo para referencia. La configuración real dependerá del producto físico o la declaración del distribuidor)

- 3) Procedimientos de ajuste:
  - a. Gire las patas en dirección a las manecillas del reloj para levantar el refrigerador;
  - b. Gire las patas en dirección contraria a las manecillas del reloj para bajar el refrigerador;
  - c. Ajuste las patas derecha e izquierda según los procedimientos anteriores a un nivel horizontal.

## 2.2 Puerta niveladora

### 1) Precauciones antes de operación:

La información en la operación es solo para referencia.

Antes de la operación de accesorios, debe asegurarse de que el refrigerador esté desconectado de la fuente de alimentación. Antes de ajustar la puerta, se debe tomar medidas de precaución para evitar lesiones personales. Es importante que para esta labor se comunique a la línea de Servicio Técnico de la marca para la atención del servicio (800 111 7634)

### 2) Diagrama esquemático de las patas de nivelación

Lista de herramientas suministradas por el usuario.	
	Alicate

(La figura anterior sirve solo para referencia. La configuración real dependerá del producto físico o la declaración del distribuidor)

- 1) Eleve la puerta inferior hasta el nivel de la puerta superior.
- 2) Inserte el anillo de fijación suministrado con un alicate en el espacio entre el ojal de bisagra y la bisagra inferior.

El número de anillos de fijación que deben ser insertados depende del espacio.

### 2.3 Cambio de luz

Cualquier reemplazo o mantenimiento de las lámparas LED debe ser realizado por el fabricante. Es importante que para esta solicitud se comunique a la línea de Servicio Técnico de la marca para la atención del servicio (800 111 7634).

### 2.4 Encendido

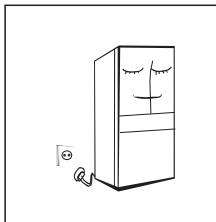

- Antes del encendido inicial, mantenga el refrigerador quieto durante dos horas antes de conectarlo a la fuente de alimentación.
- Antes de meter alimentos frescos o congelados en el refrigerador, el último debe haber funcionado durante 2-3 horas, o durante más de 4 horas en verano cuando la temperatura ambiente es alta.

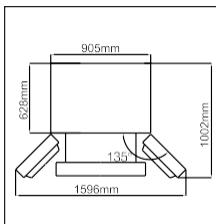

- Reserve suficiente espacio para la apertura conveniente de las puertas y cajones o declaración del distribuidor.

### 2.5 Consejos para ahorrar energía

- El aparato debe ubicarse en el área más fresca de la habitación, lejos de aparatos que produzcan calor o conductos de calefacción, y fuera de la luz solar directa.
- Deje que los alimentos calientes se enfríen a temperatura ambiente antes de colocarlos en el aparato. La sobrecarga del aparato obliga al compresor a funcionar por más tiempo. Los alimentos que se congelan muy lentamente pueden perder calidad o podrirse.
- Asegúrese de envolver los alimentos adecuadamente y secar los recipientes antes de colocarlos en el aparato, reduciendo así la acumulación de escarcha en el aparato.
- El compartimiento de almacenamiento del aparato no debe estar forrado con papel de aluminio, papel encerado o toallas de papel. Los revestimientos interfieren con la circulación de aire frío, lo que hace que el aparato sea menos eficiente.
- Organice y etiquete los alimentos para reducir las aberturas de las puertas y las búsquedas prolongadas. Retire tantos objetos como sea necesario a la vez y cierre la puerta lo antes posible.

## 2.6 Colocación

---



- Antes de usar, retire todos los materiales de embalaje, incluidos los cojines del fondo, almohadillas de espuma y cintas en el refrigerador; rasgue la película protectora en las puertas y el cuerpo del refrigerador.

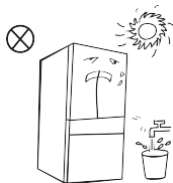

- Mantenga alejado del calor y evite la luz solar directa. No coloque el congelador en lugares húmedos o acuosos para evitar la oxidación o la reducción del efecto aislante.
- No rocíe ni lave el refrigerador; no lo coloque en lugares húmedos fáciles de salpicar con agua, con el fin de no afectar las propiedades de aislamiento eléctrico del refrigerador.

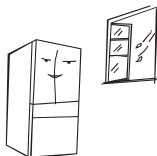

- El refrigerador se coloca en un lugar interior bien ventilado; el suelo debe ser plano y resistente (gire hacia la izquierda o hacia la derecha para ajustar la rueda para nivelar si es inestable).



- Para una correcta circulación de aire y conexiones eléctricas, es necesario un espacio libre de 3/4" a cada lado y detrás del refrigerador. Es necesario un espacio libre de 3/8" por encima del refrigerador.

### ⓘ Precauciones antes de instalación:

Antes de instalar o ajustar los accesorios, debe asegurarse de que el refrigerador esté desconectado de la fuente de alimentación.

Se debe tomar medidas preventivas para evitar que se provoque lesiones personales por la caída de manija. Es importante que para esta labor se comunique a la línea de Servicio Técnico de la marca para la atención del servicio (800 111 7634).



### 3 Estructura y funciones

#### 3.1 Componentes clave

(Cámara frigorífica)

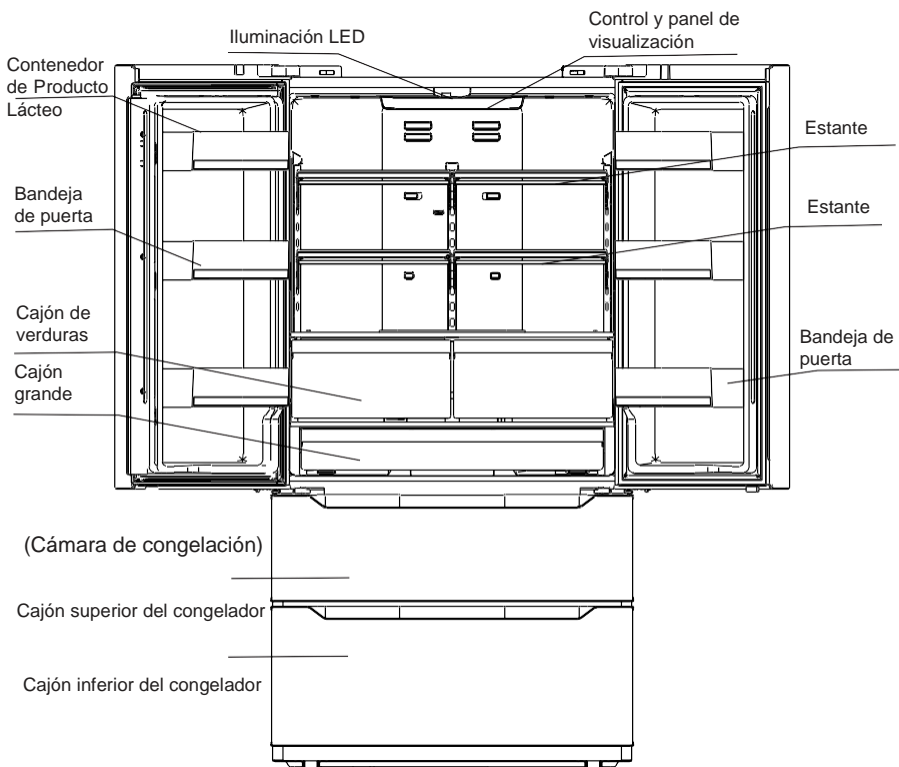

(La figura anterior sirve solo para referencia. La configuración real dependerá del producto físico o la declaración del distribuidor)

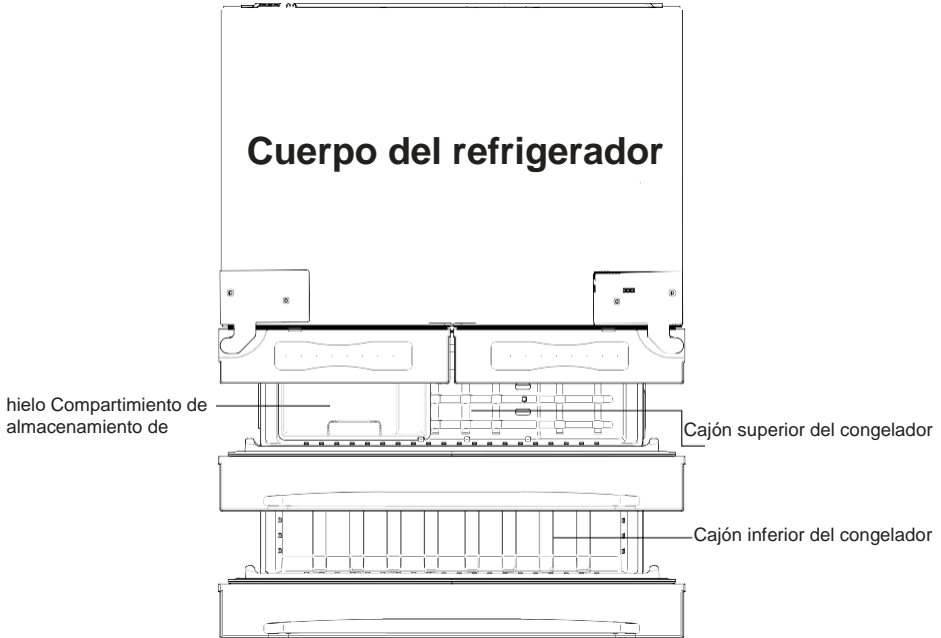

(La figura anterior sirve solo para referencia. La configuración real dependerá del producto físico o la declaración del distribuidor)

### **Cámara frigorífica**

- La cámara frigorífica es adecuada para almacenar una variedad de frutas, verduras, bebidas y otros alimentos que se consumen a corto plazo.
- Los alimentos para cocinar no deben colocarse en la cámara frigorífica hasta que se enfríen a temperatura ambiente.
- Los alimentos deben sellarse antes de guardarlos en el refrigerador.
- Los estantes de vidrio se pueden ajustar hacia arriba o hacia abajo para una cantidad razonable de espacio de almacenamiento y fácil uso.

### **Cámara de congelación**

- La cámara de congelación a baja temperatura puede mantener los alimentos frescos durante mucho tiempo y se utiliza principalmente para almacenar alimentos congelados y hacer hielo.
- La cámara de congelación es adecuada para el almacenamiento de carne, pescado, arroz y otros alimentos que no se consuman a corto plazo.
- Los trozos de carne se deben dividir preferiblemente en trozos pequeños para facilitar el acceso. Tenga en cuenta que los alimentos se consumirán dentro del tiempo de almacenamiento.

Nota: El efecto de congelación del refrigerador se verá afectado negativamente por el exceso de almacenamiento de alimentos durante el funcionamiento después de la conexión inicial a la fuente de alimentación. Los alimentos almacenados no deben bloquear la salida de aire; de lo contrario, el efecto de congelación también se verá afectado negativamente.

## 3.2 Funciones

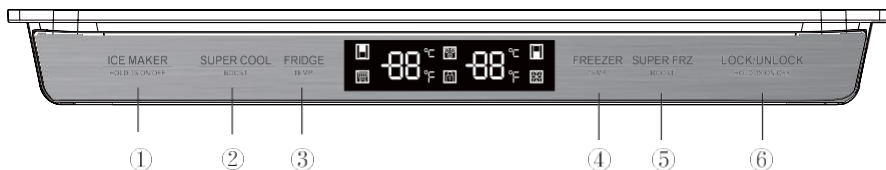

(La figura anterior sirve solo para referencia. La configuración real dependerá del producto físico o la declaración del distribuidor)

### 1. Botones

- |   |   |
|---|---|
| ① Botón de fabricación de hielo                                     | ② Botón de super-enfriamiento                                     |
| ③ Botón de ajuste de temperatura del compartimento del refrigerador | ④ Botón de ajuste de temperatura del compartimento del congelador |
| ⑤ Botón de super-congelación  | ⑥ Botón de bloqueo / desbloqueo                                   |

### 2. Visualización

a) Al energizar el refrigerador, la pantalla de visualización se muestra totalmente durante 3 segundos, mientras tanto suena la campana de encendido, a continuación, la pantalla de visualización entra en el modo normal de operación. (Si se enciende por primera vez, la temperatura establecida por defecto del compartimento del refrigerador y el compartimento del congelador es de 41°F / 0°F).

b) Mostrará la temperatura establecida de los compartimentos del refrigerador y el congelador en caso de que haya fallos.

c) En casos normales, la luz de la pantalla se apaga después de 30 segundos en estado de bloqueo, el funcionamiento del botón en el panel de visualización puede activar la pantalla de visualización; si la acción de abrir la puerta activa la pantalla de visualización, la luz de la pantalla se apagará inmediatamente cuando la puerta esté cerrada. Cuando ocurren fallos del tipo "código de error visible", la pantalla se iluminará y se apagará después de 30 segundos.

### 3. Bloqueo / Desbloqueo

a) Bajo el estado de desbloqueo, mantenga pulsado el botón de bloqueo / desbloqueo durante 3 segundos para entrar en el estado de bloqueo y sonará la alarma.

b) Bajo el estado de bloqueo, mantenga pulsado el botón de bloqueo durante 3 segundos para entrar en el estado de desbloqueo y sonará la alarma.

c) Si no hay acción de abrir la puerta o cualquier operación de botones dentro de 30 segundos, entrará en el estado de bloqueo.

d) El sonido de la alarma se puede detener a través de presionar cualquier botón bajo el estado de bloqueo, pero todas las demás operaciones de los botones deben realizarse en el estado de desbloqueo. Si usted realiza las operaciones en el estado de bloqueo, se emitirá un pitido de error.

### 4. Ajuste de temperatura del refrigerador

Haga clic en el botón de ajuste de temperatura del compartimento del refrigerador para cambiar la temperatura establecida de sí mismo, cada vez que haga clic en el botón, la temperatura establecida bajará 1 °F. En caso de que la temperatura establecida alcance los 34 °F, haga clic nuevamente en el botón, la temperatura establecida cambiará a 44 °F. El ajuste de temperatura entrará en efecto después de que se bloquee el panel de visualización.

### 5. Ajuste de temperatura del congelador

Haga clic en el botón de ajuste de congelador del compartimento del congelador para cambiar la temperatura establecida de sí mismo, cada vez que haga clic en el botón, la temperatura establecida bajará 1 °F. En caso de que la temperatura establecida alcance los -7°F, haga clic nuevamente en el botón, la temperatura establecida cambiará a 7°F. El ajuste de temperatura entrará en efecto después de que se bloquee el panel de visualización.

## 6. Configuración de modo

- 1) Presione el botón **SUPER COOL** para iniciar la función de super-enfriamiento. El compartimento del refrigerador es establecido automáticamente a 34°F, y se ilumina el icono **SUPER COOL**. Al salir del modo super-enfriamiento, la temperatura establecida del compartimento del refrigerador volverá a la temperatura establecida anteriormente.
- 2) Presione el botón **SUPER FRZ** para iniciar la función de super-congelación. el compartimento del congelador se establece automáticamente a -7°F y se ilumina el icono **SUPER FRZ**. Al salir del modo de super-congelación, la temperatura establecida del compartimento del congelador volverá a la temperatura establecida anteriormente.
- 3) Presione el botón **ICE MAKER HOLD TO ON/OFF** para activar o desactivar la función de fabricación de hielo. Cuando el icono  está encendido, indica que la función de fabricación de hielo está activada.

## 7. Código de fallo

Si aparece los consejos siguientes en la pantalla de visualización, indica que hay problemas en el refrigerador. Aunque el refrigerador puede seguir operando las funciones de enfriamiento / congelación bajo la situación de tener los siguientes fallos, el usuario debe poner en contacto con el personal capacitado de la marca para la atención del servicio y se pueda asegurar el uso normal del refrigerador.

**ES INDISPENSABLE QUE EL DOMICILIO DONDE SE INSTLARÁ EL EQUIPO TENGA TIERRA FÍSICA INDEPENDIENTE PARA LA PREVENCIÓN DE DAÑOS AL EQUIPO.**

Código de fallo	Descripción del error
E1	Fallo del sensor de temperatura del compartimento del refrigerador
E2	Fallo del sensor de temperatura del compartimento del congelador
E5	Fallo del sensor de descongelación del compartimento del congelador
E6	Fallo de comunicación
E7	Error del sensor de temperatura ambiente
EH	Fallo del sensor de humedad
Eo	Fallo de fabricación de hielo

## 4. Mantenimiento y cuidado del aparato

### 4.1 Limpieza general

- Los polvos detrás del refrigerador y en el suelo deben limpiarse a tiempo para mejorar el efecto de enfriamiento y el ahorro de energía. El interior del refrigerador debe limpiarse regularmente para evitar el olor. Se recomiendan toallas suaves o esponjas mojadas en agua y detergentes neutros no corrosivos para la limpieza. El congelador debe limpiarse inicialmente con agua limpia y un paño seco. Abra la puerta para un secado natural antes de que se encienda.
- No use cepillos duros, bolas de acero de limpieza, cepillos de alambre, abrasivos (como pastas dentales), solventes orgánicos (como alcohol, acetona, aceite de plátano, etc.), agua hirviendo, elementos ácidos o alcalinos a limpiar el refrigerador, que pueden dañar la superficie e interior del refrigerador.
- No enjuague con agua para no afectar las propiedades del aislamiento eléctrico.



 Desenchufe el refrigerador para descongelar y limpiar.

### 4.2 Limpieza de bandeja de puerta

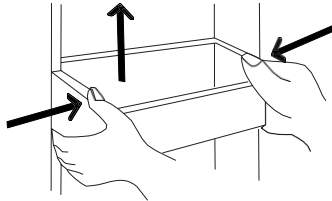

(La figura anterior sirve solo para referencia. La configuración real dependerá del producto físico o la declaración del distribuidor)

- Exprima la bandeja con dos manos y empuje hacia arriba para sacarla luego, de acuerdo con la dirección de flecha en la figura a continuación.
- Después de haber retirado la bandeja lavada, se puede ajustar su altura de instalación según sea necesario.

### 4.3 Limpieza de estante

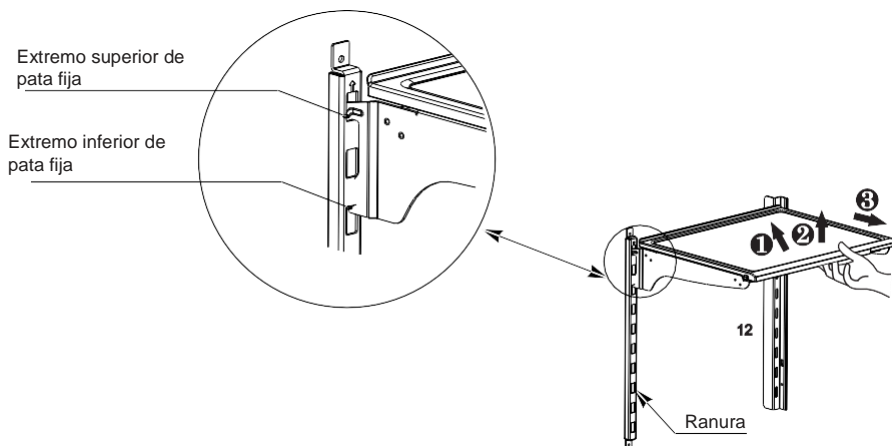

(La figura anterior sirve solo para referencia. La configuración real dependerá del producto físico o la declaración del distribuidor)

- Desmonte el estante voladizo de acuerdo con las flechas que se muestran arriba:
  - 1 sostenga el borde frontal del estante e incline el estante hacia adentro hasta que el extremo inferior de la pata fija se separe de la ranura del soporte de hierro;
  - 2 levante todo el estante hasta que ya no pueda levantarse;
  - 3 saque el estante horizontalmente.
- Durante la instalación, coloque primero el extremo superior de la pata fija en una de las ranuras superiores del soporte de hierro y luego el extremo inferior de la pata fija en la tercera ranura de la parte inferior del soporte de hierro.

### 4.4 Limpieza de cajón inferior del congelador

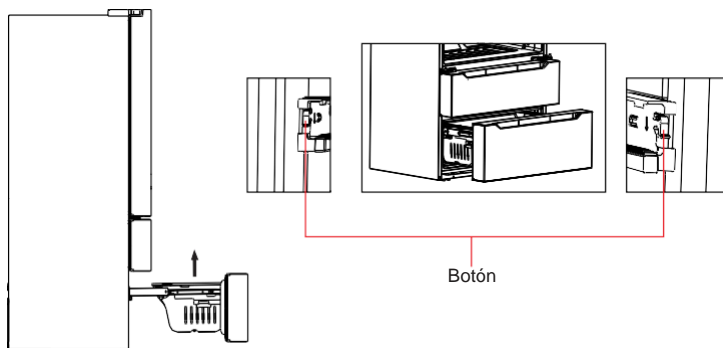

- Tire el cajón inferior del congelador a la posición adecuada.
- Presione los botones en ambas ranuras respectivamente (deben presionar ambos lados al mismo tiempo), saque el cajón del congelador hasta que se detenga, como se muestra en la Fig..
- Saque el cajón inferior como indican las flechas.
- Vuelva a colocar el cajón en su posición original y luego cierre el cajón inferior después de limpiar, el botón bloqueará el cajón automáticamente.

Nota: No retire el cajón inferior del congelador en caso no necesario.

## 4.5 Instalación de Línea de Agua

### Instalación de línea de Agua

La instalación de kits de la línea de agua está disponible como accesorio adicional del distribuidor o en una ferretería local.

### Conexión a La Línea de Suministro de Agua

1. Primero en todo, cierre la línea principal de suministro de agua y la máquina de hielo.
2. Encuentre la válvula de suministro de agua fría cercana.
3. Después de conectar el suministro de agua a la válvula de agua, encienda otra vez más el suministro de agua principal y limpie la línea de suministro de agua con unos galones de agua.

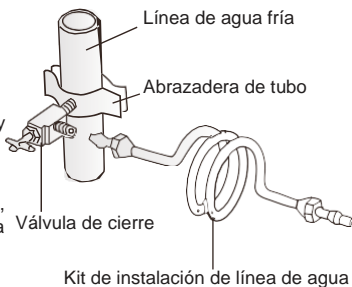

### Conexión de la Línea de Agua al Refrigerador

Existen varios ítems que tiene que comprar para completar esta conexión.

Estos ítems vendidos como kits podrán encontrar en su ferretería local.

1. Primero, inserte los tubos de agua (suministrados) en el orificio correspondiente del conector de agua (suministrado).
2. Segundo, inserte el kit de instalación de la línea de agua (no incluido) en otro orificio del conector de agua (suministrado).
3. Abra la válvula de agua y compruebe si hay fugas.

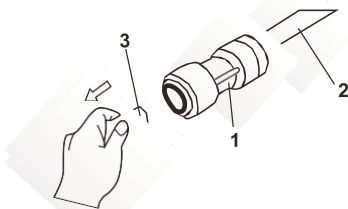

### Conexión de la Línea de Agua a la Fuente de Agua Potable

Si la línea de agua NO es potable, agregue un filtro de agua externo.

Si debe reparar o desmontar la línea de agua, corte el tubo de plástico para asegurarse de obtener una conexión firme y libre de fugas.

Conector de agua

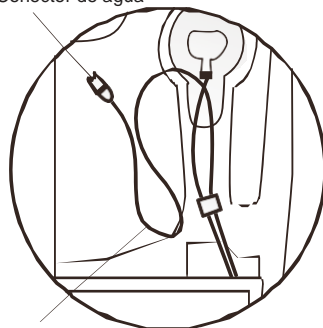

Tubo de agua

#### 4.6 Descongelación

- El refrigerador está hecho según el principio de enfriamiento por aire y, por lo tanto, tiene una función de descongelación automática. Las escarchas formadas debido al cambio de estación o temperatura también se pueden eliminar manualmente desconectando el aparato de la fuente de alimentación o limpiándolo con una toalla seca.

#### 4.7 Fuera de operación

- Fallo de fuente de alimentación: En caso de fallo de la fuente de alimentación, incluso en verano, los alimentos dentro del aparato se pueden guardar durante varias horas; durante el corte de alimentación, se reducirán los tiempos de apertura de la puerta y no se colocarán más alimentos frescos en el mismo.
- Sin usar por largo tiempo: El aparato debe desenchufarse y luego limpiarse; entonces las puertas se dejan abiertas para evitar el olor.
- Antes de mover el refrigerador, retire todos los objetos interiores, fije las particiones de vidrio, el porta-verduras, los cajones de la cámara de congelación, etc. con cinta adhesiva, y apriete las patas de nivelación; cierre las puertas y fíjelas con cinta adhesiva. Durante el movimiento, el aparato no debe colocarse boca abajo u horizontalmente, ni vibrarse; la inclinación durante el movimiento no será superior a 45°.

 El aparato debe funcionar continuamente una vez encendido. En general, el funcionamiento del aparato no debe interrumpirse; de lo contrario, la vida útil se verá afectada.



## 5. Solución de problemas

Puede intentar resolver los siguientes problemas simples por sí mismo. En caso de no poder resolverlos, por favor pongase en contacto con el Departamento de Postventa.

Operación fallida	<p>Compruebe si el aparato está conectado a la fuente de alimentación o si el enchufe está en contacto correcto.</p> <p>Compruebe si el voltaje es demasiado bajo.</p> <p>Compruebe si hay fallo en la fuente de alimentación o si se han disparado los circuitos parciales.</p>
Olor	<p>Los alimentos con olor deben estar bien envueltos.</p> <p>Compruebe si hay alimentos podridos.</p> <p>Limpie el interior del refrigerador.</p>
Funcionamiento prolongado del compresor	<p>El funcionamiento prolongado del refrigerador es normal en verano cuando la temperatura ambiente es alta.</p> <p>No es recomendable tener demasiados alimentos en el aparato al mismo tiempo. Los alimentos se enfriarán antes de colocarlos en el aparato.</p> <p>Las puertas se abren con demasiada frecuencia.</p>
La luz no se enciende	<p>Compruebe si el refrigerador está conectado a la fuente de alimentación y si la luz de iluminación está dañada.</p>
Las puertas no se pueden cerrar correctamente	<p>La puerta está atascada por los paquetes de alimentos.</p> <p>El refrigerador está inclinado.</p>
Ruido fuerte	<p>Verifique si el piso está nivelado y si el refrigerador está colocado de manera estable. Compruebe si los accesorios están colocados en ubicaciones adecuadas.</p>
Se pierde la eficiencia de sellado de la puerta.	<p>Elimine materias extrañas en el sello de la puerta.</p> <p>Caliente el sello de la puerta y luego enfríe para restaurarlo (o sople con un secador eléctrico o use una toalla caliente para calentar).</p>
La bandeja de agua se desborda	<p>Hay demasiado comidas en el compartimiento o se contiene demasiada agua en las comidas almacenadas, lo que causa la descongelación intensa.</p> <p>Las puertas no están cerradas correctamente, lo que provoca la formación de escarcha debido a la entrada de aire y el aumento de agua debido a la descongelación.</p>
Carcasa caliente	<p>Se realiza la disipación de calor del condensador por la carcasa, que es normal.</p> <p>Cuando la carcasa se convierte en caliente debido a la alta temperatura ambiente, demasiada comida almacenada, se recomienda ofrecer ventilación sana para facilitar la disipación de calor.</p>
Condensación superficial	<p>La condensación en la superficie exterior y los sellos de las puertas del refrigerador es normal cuando la humedad ambiental es demasiado alta.</p> <p>Simplemente limpie el condensador con una toalla limpia.</p>
Ruido anormal	<p>Zumbido: El compresor puede producir zumbidos durante el funcionamiento, y los zumbidos son fuertes, especialmente al arrancar o parar. Esto es normal.</p> <p>Crujido: El refrigerante que fluye dentro del aparato puede producir un crujido que es normal.</p>

**Tabla 1 Clases climáticas**

<b>Clase</b>	<b>Símbolo</b>	<b>Rango de temperatura ambiente °F</b>
Templado extendido	SN	+ 50 to + 89.6
Templado	N	+ 60.8 to + 89.6
Subtropical	ST	+ 60.8 to + 100.4
Tropical	T	+ 60.8 to + 109.4

## 6. Garantía

Le pedimos que tenga la amabilidad de registrarse en nuestra página web [www.bertazzoni.com](http://www.bertazzoni.com) para validar la garantía de su nuevo producto y ayudarnos a asistirle de la mejor manera en caso de cualquier inconveniente.

### **GARANTÍA LIMITADA DE DOS AÑOS**

Las garantías ofrecidas por Bertazzoni SpA en esta declaración valen exclusivamente para los aparatos y accesorios de Bertazzoni vendidos como productos nuevos al primer propietario por un distribuidor, minorista, revendedor o centro de asistencia autorizado de Bertazzoni e instalado en los Estados Unidos y Canadá. Las garantías que se ofrecen en esta declaración no son transferibles y valen a partir de la fecha de instalación.

### **INFORMACIÓN SOBRE LA COBERTURA**

Bertazzoni SpA reparará o sustituirá cualquier componente que falle o resulte ser comprobadamente defectuoso debido a los materiales y/o la mano de obra dentro de un plazo de 2 años a partir de la fecha de instalación y en condiciones de uso residencial normal. La reparación o la sustitución serán gratuitos, incluyendo la mano de obra a tarifas estándar y los gastos de envío. El servicio de reparación debe ser realizado por un Centro de Asistencia Autorizado de Bertazzoni durante el horario laboral normal.

### **GARANTÍA ESTÉTICA**

Bertazzoni cubrirá las piezas que presenten defectos estéticos en el material y la fabricación durante un período de treinta (30) días a partir de la fecha de instalación del aparato. Esta cobertura incluirá arañazos, manchas, imperfecciones superficiales en el acero inoxidable, pintura y porcelana, con la exclusión de ligeras diferencias de color debido a los materiales y tecnologías de pintado/esmaltado.

Se excluyen los costes de mano de obra, los artículos de B-stock, los aparatos "Out-of-box" y las unidades de visualización.

### **CÓMO OBTENER EL SERVICIO**

Para obtener el servicio de garantía, póngase en contacto con el Servicio de Atención al Cliente de Bertazzoni llamando a los números que se indican a continuación y asegúrese de tener a mano el número de modelo, el número de serie y la fecha de compra. Nuestro personal le solicitará dicha información, fundamental para acelerar la resolución.

ESTADOS UNIDOS <https://us.bertazzoni.com/more/support>

Teléfono: 866-905-0010

CANADÁ <https://ca.bertazzoni.com/more/support>

Teléfono: 800-361-0799

Guardé la prueba de la compra original o de la instalación original para demostrar el período de garantía.

Una etiqueta con la copia del número de serie del producto está pegada en la contraportada del manual de instrucciones.

### **LO QUE ESTÁ FUERA DE COBERTURA**

- 1.El producto utilizado en cualquier aplicación comercial/de negocios.
- 2.El servicio de reparación efectuado por una empresa que no sea un agente de asistencia autorizado de Bertazzoni.
- 3.Los daños o servicios de reparación para corregir el servicio proporcionado por una agencia no autorizada o debido al uso de repuestos no autorizados.
- 4.Una instalación no conforme con las normas locales referentes a electricidad o fontanería.
- 5.Los defectos o daños debidos al almacenamiento inadecuado del producto.
- 6.Los defectos o daños o partes faltantes en los productos vendidos fuera del embalaje original de fábrica o procedente de exposiciones.
- 7.Las llamadas de asistencia o reparaciones para corregir la instalación del producto y/o accesorios relacionados.
- 8.Las llamadas de asistencia para conectar, convertir o de otra manera reparar el cableado eléctrico / la línea de gas / la línea del agua necesarios para usar correctamente el producto.
- 9.Las llamadas de asistencia para proporcionar instrucciones sobre el uso de un producto de Bertazzoni.
- 10.El servicio de reparación debido al uso del producto de manera diferente de lo que es normal y habitual para el uso en un hogar.
- 11.La sustitución de partes naturalmente sujetas a desgaste.
- 12.La sustitución de vidrios y bombillas si se alega que han fallado más de 30 días después de la instalación y en ningún caso más allá de 4 meses después de la fecha de compra.
- 13.Los defectos y daños derivados de un accidente, alteración, mal uso, abuso, instalación incorrecta.
- 14.Los defectos y daños derivados del transporte del producto a la casa del propietario.
- 15.Los defectos y daños derivados de fuerzas externas que escapan al control de Bertazzoni SpA, tales como incendios, inundaciones, terremotos y otros casos de fuerza mayor.

**En caso de que el producto se instale en un área remota, donde no haya técnicos certificados disponibles, el cliente será responsable de los gastos de transporte para la entrega del producto al centro de asistencia autorizado más cercano o de los gastos de desplazamiento de un técnico formado certificado.**

**Bertazzoni no asume ninguna responsabilidad frente a daños incidentales o consecuentes.**

Algunos estados no permiten la exclusión o la limitación de la responsabilidad por daños incidentales o consecuentes, por lo que en tal caso particular no valdrán las limitaciones o exclusiones anteriores. Esta garantía le otorga derechos legales específicos y usted también podría tener otros derechos que varían de un estado a otro y de una provincia a otra.