

OWNER'S MANUAL ICEMAKER

Please read this manual carefully before operating your set and retain it for future reference.

MANUEL D'UTILISATEUR MACHINE À GLAÇONS

Veuillez lire ce manuel en entier avant de mettre en marche l'unité et conservez-le à la portée de la main pour consulter à tout moment.

MANUAL DE USUARIO MÁQUINA DE HIELO

Lea cuidadosamente este manual de usuario antes de poner en funcionamiento su máquina de hielo, y téngalo a la mano de referencia en todo momento.

TABLE OF CONTENTS

Important Safety Instructions	3
Before Beginning	4
Replacing the Icemaker	4
Introduction to the Automatic Icemaker	5
Contents of Kit	6
Installing the Icemaker	7
Installing the Water Valve	8 - 9
Maintenance	10 - 11
Troubleshooting Guide	12
Warranty	13

IMPORTANT SAFETY INSTRUCTIONS

This guide contains many important safety messages. Always **read and obey**.



This is the safety alert symbol. It alerts you to safety messages that inform you of hazards that can kill or hurt you or others, or cause damage to the product. All safety messages will be preceded by the safety alert symbol and the hazard signal word DANGER, WARNING, or CAUTION. These words mean:

DANGER

You will be killed or seriously injured if you do not follow instructions.

WARNING

You can be killed or seriously injured if you do not follow instructions.

CAUTION

Indicates an imminently hazardous situation which, if not avoided, may result in minor or moderate injury, or product damage only.

All safety messages will identify the hazard, tell you how to reduce the chance of injury and tell you what can happen if the instructions are not followed.

WARNING

IMPORTANT: Please read carefully all instructions before using.

To reduce the risk of fire, electric shock or injury to persons when using your product, basic safety precautions should be followed, including the following. Read all instructions before using this appliance:

- NEVER unplug your refrigerator by pulling on the power cord. Always grip the plug firmly and pull it straight out from the outlet.
- When moving your refrigerator away from the wall, be careful not to roll over or damage the power cord in any way.
- Do not crush or damage the water line.
- Keep fingers out of 'pinch point' areas; clearances between the doors and cabinet are necessarily small. Be careful when you open the doors when children are in the area.
- Unplug your refrigerator before cleaning or making any repairs.

NOTE: We strongly recommend that any servicing be performed by a qualified individual.

- The refrigerator-freezer should be positioned so that the power supply plug is accessible for quick disconnection if an accident happens.
- For personal safety, this appliance must be properly grounded. Have the wall outlet and the circuit checked by a qualified electrician to make sure the outlet is properly grounded.
- For refrigerators with an automatic icemaker, avoid contact with the moving parts of the ejector mechanism and with the heating element that releases the cubes. DO NOT place fingers or hands on the automatic ice making mechanism while the refrigerator is plugged in.

SAVE THESE INSTRUCTIONS

BEFORE BEGINNING

Read these instructions completely and carefully.

- **IMPORTANT:** Save these instructions for local servicer's use.
- **IMPORTANT:** Observe all governing codes and ordinances.
- **Note to installer:** Be sure to leave these instructions with the consumer.
- **Note to consumer:** Keep these instructions for future reference.
- **Skill level:** Installation of this appliance requires basic mechanical and electrical skills.
- **Completion time:** 20~60 minutes
- Proper installation is the responsibility of the installer.
- Product failure due to improper installation is not covered under the warranty.

Replacing the Icemaker

Use the water valve that comes with this kit, even if the refrigerator already has one installed.

The other valve will not allow enough water through to properly fill the icemaker, resulting in damage to the product.

INTRODUCTION TO THE AUTOMATIC ICEMAKER

WARNING

Personal Injury Hazard

Avoid contact with the moving parts.

DO NOT place fingers or hands on the automatic icemaking mechanism while the refrigerator is plugged in.

A newly installed refrigerator may take 12 to 24 hours to begin making ice.

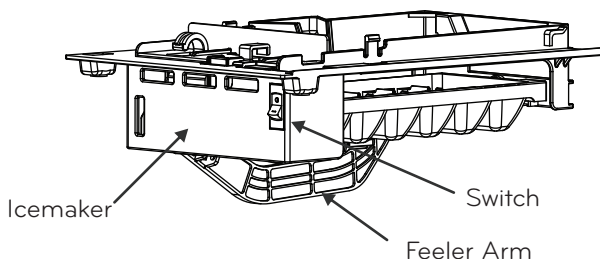

The icemaker will produce 12 cubes per cycle, approximately 80 - 100 cubes in a 24 hour period, depending on freezer compartment temperature, room temperature, how frequently refrigerator doors are opened, and other use conditions.

If you wish to operate the refrigerator without connecting a water supply, set the icemaker switch to **O (off)**.

When the refrigerator has been connected to the water supply, set the switch to **I (on)**.

The icemaker will fill with water when it reaches the proper temperature. A newly installed refrigerator may take 12 to 24 hours to begin making ice cubes.

Discard the first few batches of ice to allow the water line to clear.

Be sure nothing interferes with the movement of the feeler arm.

When the bin fills to the level of the feeler arm, the icemaker will stop producing ice.

If ice is not used frequently, old ice cubes will become cloudy, taste stale and shrink.

CONTENTS OF KIT

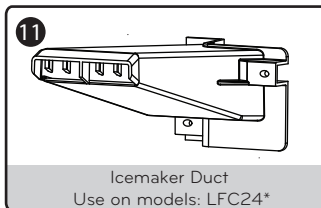
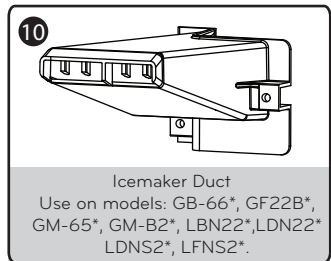
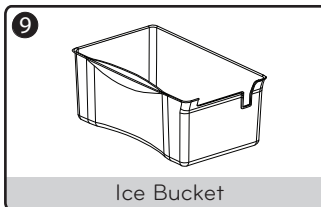
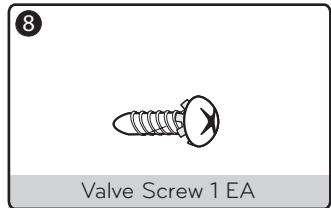
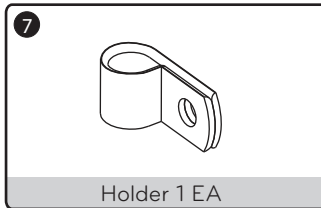
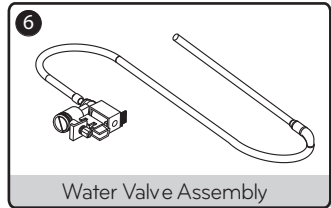
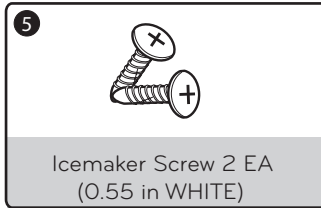
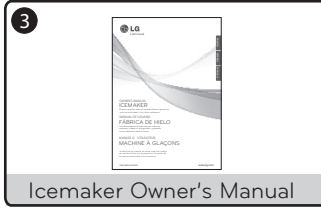
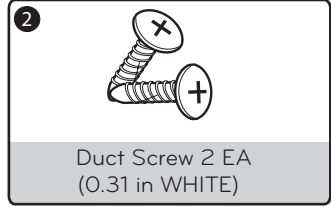
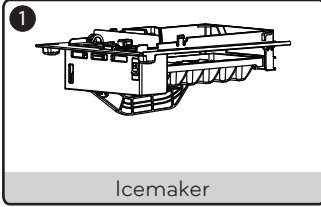

INSTALLING THE ICEMAKER

BEFORE BEGINNING

Read each step thoroughly before proceeding.

⚠ CAUTION: Unplug the refrigerator power cord from the outlet.

REQUIRED TOOLS

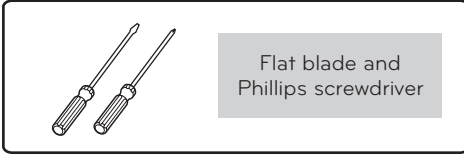

1. REMOVE UPPER DRAWER

Slide the upper drawer forward until the stops line up with the gaps in the molded upper drawer supports. Lift the front of the upper drawer up and pull the upper drawer out.

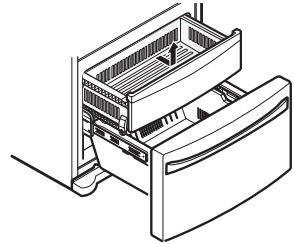

2. REMOVE LOWER DRAWER

To remove the drawer, pull out to full extension, then tilt up the front and pull it straight out.

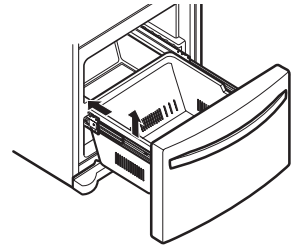

3. INSTALL ICEMAKER DUCT

Fasten the icemaker duct (10 or 11) to the fan grille using the two Phillips screws (2).

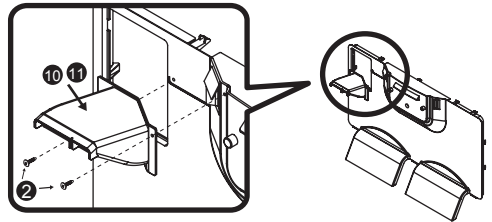

4. REMOVE ICEMAKER COVER

Using a Phillips screwdriver, remove and discard the icemaker cover located inside the freezer section on the left side of the freezer ceiling.

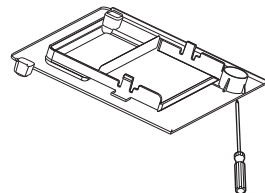

INSTALLING THE ICEMAKER

5. TURN OFF ICEMAKER

Turn the icemaker (1) switch to O (off)
Leave the icemaker off until the refrigerator is connected to the water supply to prevent premature operation.

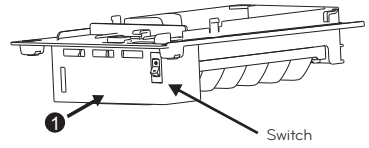

6. PLUG IN ICEMAKER

Plug the icemaker wire harness into the connector located in the freezer ceiling until it clicks.

NOTE: Make sure the connection is secure.

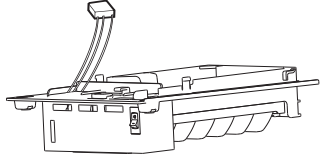

7. INSTALL ICEMAKER

To mount the icemaker, place the two tabs located on the back of the icemaker into the slots located in the freezer ceiling.
Secure the front of the icemaker to the freezer ceiling using the two Phillips (5) screws.

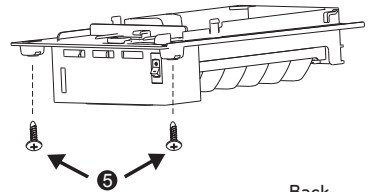

8. INSTALL UPPER DRAWER AND ICE BUCKET

Install the upper drawer in the lowest position.
Put the ice bucket (9) directly under the icemaker (to the left and all the way to the rear of the upper drawer under the icemaker).

Make sure the icemaker switch is set to O (off) position.

9. KEEP THIS MANUAL

Keep this manual with your refrigerator's owner's manual. The icemaker installation inside the freezer is now complete.
Continue to the water valve installation section.

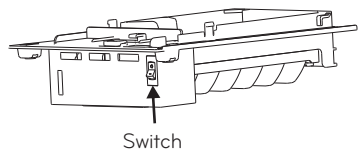
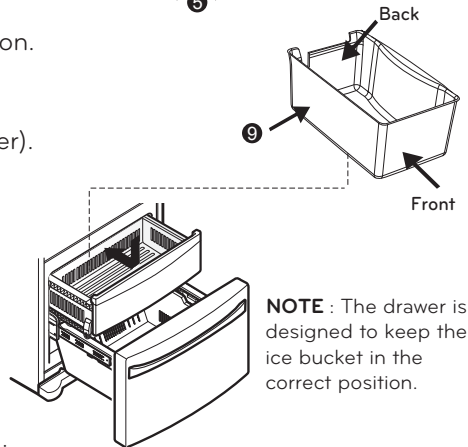

INSTALLING THE WATER VALVE

BEFORE BEGINNING

Read each step thoroughly before proceeding.

⚠ CAUTION: Unplug the refrigerator power cord from the outlet.

REQUIRED TOOLS

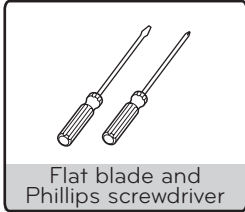

1. REMOVE BACK COVER

Remove the back cover using a Phillips screwdriver.

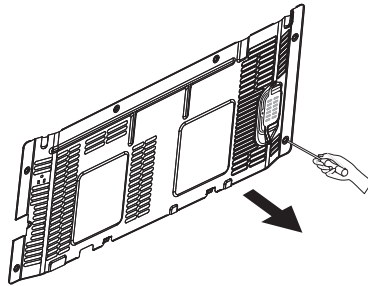

2. CONNECT WATER VALVE WIRE HARNESS

Facing the back of the refrigerator, locate the wiring harness for the water valve (6) at the lower right side. Plug the connector of the water valve harness onto the refrigerator terminals.

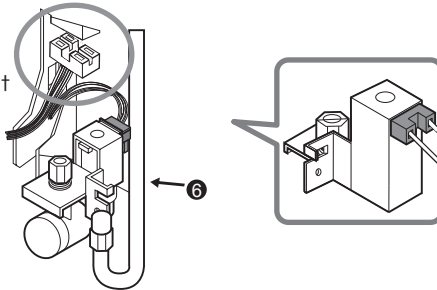

3. ATTACH WATER VALVE

Fasten the water valve to the back of the refrigerator using one Phillips screw (8).

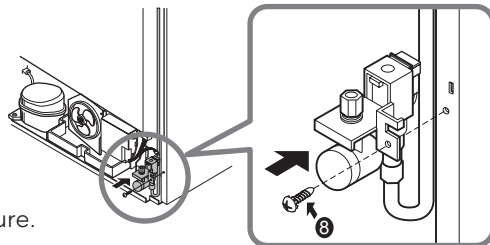

NOTE: Make sure the fill tube connection on water valve is secure.

WATER VALVE INSTALLATION

4. REMOVE ICEMAKER FILL TUBE COVER

Remove and discard the icemaker fill tube opening cover located on the lower right side of the refrigerator; insert the icemaker fill tube all the way into the opening until it stops.

5. INSTALL FILL TUBE COVER

Install the fill tube cover to the back of the refrigerator using the two Phillips screws (4) to hold the fill tube in place.

6. SECURE FILL TUBE

Locate the mark on the back of the cabinet where the fill tube will be installed. Place the screw on the mark and tap it with the screwdriver to make a small hole. Fasten the fill tube using the holder pipe (7) and the Phillips screw (4).

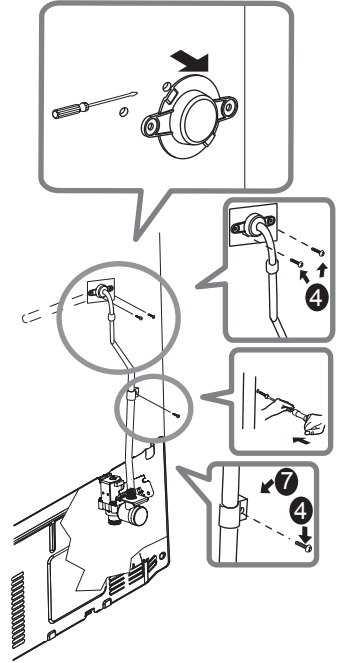

7. ATTACH BACK COVER

Replace and fasten the back cover with the previously removed screws.

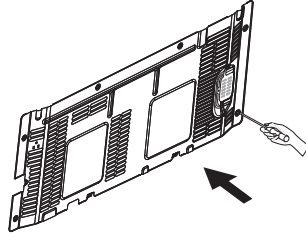

8. WATER VALVE INSTALLED

To connect to the home water supply, refer to the water line installation instructions in the refrigerator's owner's manual.

Once the home water supply line is connected and turned on, turn the icemaker switch to the **I (on)** position.

The icemaker requires 12 to 24 hours to produce ice.

Discard the first few batches of ice to purge the line of any impurities.

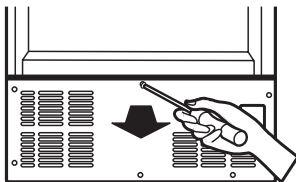

MAINTENANCE

TURN THE ICEMAKER TO O (OFF)

- When the ice storage bin is removed for more than a few minutes.
- When the water supply will be shut off for several hours.
- When the refrigerator will not be used for several days.

NORMAL SOUNDS YOU MAY HEAR

- During use, you may hear an occasional "buzzing" noise coming from the back of the refrigerator. This is normal and occurs when the water valve is turned on to allow water to fill the ice tray. If this noise occurs and the refrigerator is not connected to a water supply, avoid damaging the icemaker, set the icemaker switch to the O (off) position.
- You may occasionally hear the sound of ice dropping into the ice bin, and running water during use as the icemaker refills.

VACATION SETTINGS

Set the icemaker switch to the O (off) position, and shut off the water supply line to the refrigerator.

If you anticipate that the temperature surrounding the refrigerator may drop below freezing, have a qualified plumber drain the water supply system to prevent property damage due to flooding from ruptured water lines or connections.

TROUBLESHOOTING GUIDE

AUTOMATIC ICEMAKER DOES NOT WORK

Possible Cause	Solution
Icemaker switch in the O (off) position.	Move the switch to the I (on) position.
Water supply turned off or not connected.	Check water line connection.
Freezer compartment too warm.	After installing icemaker, wait 24 hours for freezer to reach its set temperature. Recommended freezer temperature is 0°F (-18°C).
Piled up cubes in the storage bin causes the icemaker to shut off.	Level cubes by hand.

CUBES PRODUCED BY ICEMAKER ARE TOO SMALL

Possible Cause	Solution
Water supply connection is not fully open or the water supply pressure is not adequate.	Check water supply for proper pressure. Recommended pressures are 20 -120 psi (138 - 827 kPa).

ICE CUBES ARE FREEZING TOO SLOWLY

Possible Cause	Solution
The doors have been left open.	Check to ensure doors are closed properly.
Temperature control not set cold enough.	Refer to refrigerator's owner's manual for information on temperature adjustments.

ICE CUBES HAVE A BAD TASTE OR ODOR

Possible Cause	Solution
Ice storage bin needs cleaning.	Empty and thoroughly wash the ice bin.
Food transmitting odor/taste to ice cubes.	Cover or wrap food items to prevent the spread of odors.
Interior of refrigerator needs cleaning.	Refer to refrigerator's Owner's Manual to the Care and Cleaning section see General Cleaning Tips .

WARRANTY

LG ELECTRONICS CANADA, INC. LG REFRIGERATOR LIMITED WARRANTY - Canada

WARRANTY: Should your LG Ice Maker Kit ("Product") fail due to a defect in material or workmanship under normal home use during the warranty period set forth below, LG Canada will at its option repair or replace the Product upon receipt of proof of original retail purchase. This warranty is valid only to the original retail purchaser of the product and applies only to a Product distributed in Canada by LG Canada or an authorized Canadian distributor. The warranty only applies to Products located and used within Canada.

LG Icemaker Kit Warranty Period

WARRANTY PERIOD: (Note: If the original date of purchase can not be verified, the warranty will begin ninety (90) days from the date of manufacture of the ice maker).

Product	Parts	Labor
Icemaker Kit	1 year	1 year [In-Home Service]

* Replacement products and parts are warranted for the remaining portion of the original warranty period or ninety (90) days, whichever is greater.

* Replacement products and parts may be new or remanufactured.

* LG Authorized Service Center warranties their repair work for thirty (30) days.

LG CANADA'S SOLE LIABILITY IS LIMITED TO THE WARRANTY SET OUT ABOVE, EXCEPT AS EXPRESSLY PROVIDED ABOVE, LG CANADA MAKES NO AND HEREBY DISCLAIMS ALL OTHER WARRANTIES AND CONDITIONS RESPECTING THE PRODUCT, WHETHER EXPRESS OR IMPLIED, INCLUDING, BUT NOT LIMITED TO, ANY IMPLIED WARRANTY OR CONDITION OF MERCHANTABILITY OR FITNESS FOR A PARTICULAR PURPOSE AND NO REPRESENTATIONS SHALL BE BINDING ON LG CANADA. LG CANADA DOES NOT AUTHORIZE ANY PERSON TO CREATE OR ASSUME FOR IT ANY OTHER WARRANTY OBLIGATION OR LIABILITY IN CONNECTION WITH THE PRODUCT. TO THE EXTENT THAT ANY WARRANTY OR CONDITION IS IMPLIED BY LAW, IT IS LIMITED TO THE EXPRESS WARRANTY PERIOD ABOVE. LG CANADA, THE MANUFACTURER OR DISTRIBUTOR SHALL NOT BE LIABLE FOR ANY INCIDENTAL, CONSEQUENTIAL, SPECIAL, DIRECT OR INDIRECT DAMAGES, LOSS OF GOODWILL, LOST PROFITS, PUNITIVE OR EXEMPLARY DAMAGES OR ANY OTHER DAMAGE, WHETHER ARISING DIRECTLY OR INDIRECTLY FROM ANY CONTRACTUAL BREACH, FUNDAMENTAL OR OTHERWISE, OR FROM ANY ACTS OR OMISSIONS, TORT, OR OTHERWISE.

This warranty gives you specific legal rights. You may have other rights which may vary from province to province depending on applicable provincial laws. Any term of this warranty that negates or varies any implied condition or warranty under provincial law is severable where it conflicts with provincial law without affecting the remainder of this warranty's terms.

THIS LIMITED WARRANTY DOES NOT COVER:

- Service trips to deliver, pick up, or install the product; instructing a customer on operation of the product; repair or replacement of fuses or correction of wiring, or correction of unauthorized repairs/installation.
- Failure of the product to perform during power failures and interruptions or inadequate electrical service.
- Damage caused by leaky or broken water pipes, frozen water pipes, restricted drain lines, inadequate or interrupted water supply or inadequate supply of air.
- Damage resulting from operating the Product in a corrosive atmosphere or contrary to the instructions outlined in the Product owner's manual.
- Damage to the Product caused by accidents, pests and vermin, lightning, wind, fire, floods, or acts of God.
- Damage resulting from the misuse, abuse, improper installation, repair, or maintenance of the Product. Improper repair includes use of parts not approved or specified by LG Canada.
- Damage or product failure caused by unauthorized modification or alteration, or use for other than its intended purpose, or resulting from any water leakage due to improper installation.
- Damage or Product failure caused by incorrect electrical current, voltage, commercial or industrial use, or use of accessories, components, or cleaning products that are not approved by LG Canada.
- Damage caused by transportation and handling, including scratches, dents, chips, and/or other damage to the finish of your product, unless such damage results from defects in materials or workmanship and is reported within one (1) week of delivery.
- Damage or missing items to any display, open box, discounted, or refurbished Product.
- Products with original serial numbers that have been removed, altered, or cannot be readily determined. Model and Serial numbers, along with original retail sales receipt, are required for warranty validation.
- Increases in utility costs and additional utility expenses.
- Replacement of consumable parts.
- Repairs when your Product is used in other than normal and usual household use (including, without limitation, commercial use, in offices or recreational facilities) or contrary to the instructions outlined in the Product owner's manual.
- Costs associated with removal of the Product from your home for repairs.
- The removal and reinstallation of the Product if it is installed in an inaccessible location or is not installed in accordance with published installation instructions, including the Product owner's and installation manuals.
- Accessories to the Product such as door bins, drawers, handles, shelves, etc. Also excluded are parts besides those that were originally included with the Product.

All costs associated with the above excluded circumstances shall be borne by the consumer.

For complete warranty details and customer assistance, please call or visit our website:

Call 1-888-542-2623 (24 hours a day, 365 days a year) and select the appropriate option from the menu or visit our website at <http://www.lg.com>

Write your warranty information below:

Product Registration Information:

Model: _____

Serial Number: _____

Date of Purchase: _____

TABLE DES MATIERES

Consignes de sécurité importantes	15
Avant de commencer	16
Remplacer la machine à glaçons	16
Introduction à la Machine à Glaçons automatique	17
Contenu du Kit	18
Installation de la Machine à Glaçons	19 - 20
Installation du système d'arrivée d'eau	21 - 22
Entretien	23
Guide de résolution des problèmes	24
Garantie	25

CONSIGNES DE SÉCURITÉ IMPORTANTES

Veuillez lire et respecter les messages de sécurités inclus dans ce guide.



Symbole d'alerte. Il indique un message de sécurité concernant les risques relatifs à l'endommagement du produit, aux blessures ou à la mort. Tous les messages de sécurité sont dotés de ce symbole et d'un mot (DANGER, AVERTISSEMENT, ATTENTION).

DANGER

Risque de blessures graves ou de mort si les instructions ne sont pas suivies correctement.

AVERTISSEMENT

Risque de blessures graves ou de mort si les instructions ne sont pas suivies correctement.

ATTENTION

Risque imminent qui peut causer des dommages au produit ou des blessures mineures.

Tous les messages de sécurité identifient les risques de blessure ou d'endommagement du produit si les instructions ne sont pas suivies correctement, et la manière de les réduire.

AVERTISSEMENT

IMPORTANT: Veuillez lire toutes les instructions avant d'utiliser l'appareil.

Pour réduire le risque d'incendie, de choc électrique ou de blessure au moment d'utiliser ce produit, il faut suivre les précautions de base:

- Ne jamais débrancher le réfrigérateur en tirant sur le cordon d'alimentation. Toujours saisir fermement la fiche et tirer de la prise.
- Au moment de déplacer le réfrigérateur du mur, faire attention à ne pas endommager le cordon d'alimentation.
- N'aplatissez pas ou abîmez à la ligne de l'eau.
- Eloigner les doigts des zones de pincement: le dégagement entre les portes et le boîtier est mince. Faire attention en fermant les portes si des enfants sont à proximité.
- Débrancher le réfrigérateur avant le nettoyage ou toute réparation.

REMARQUE: Il est recommandable que tout service de nettoyage soit effectué par un technicien qualifié.

- Le réfrigérateur - congélateur est doit positionné de façon à ce que sa déconnexion puisse être rapide en cas d'un accident.
- Pour la sécurité cet appareil doit être mis à la terre de façon adéquate. Faire vérifier la prise murale et le circuit par un électricien qualifié afin de s'assurer que la prise est correctement mise à la terre.
- Pour les réfrigérateurs dotés d'une machine à glaçons automatique, éviter tout contact avec les pièces mobiles du mécanisme de distribution ou avec les éléments chauffants. Ne pas placer les doigts ou les mains sur le mécanisme fabrication de glaçons lorsque le réfrigérateur est branché.

GARDEZ CES INSTRUCTIONS

AVANT DE COMMENCER

Lire attentivement la totalité de cette notice avant la première utilisation.

- **IMPORTANT:** Garder ce manuel pour le réparateur/servie d'entretien local.
- **IMPORTANT:** Respectez les codes et normes en vigueur.
- **À l'intention de l'installateur:** Assurez vous de donner ces instructions au consommateur.
- **À l'intention du consommateur :** Conservez ces instructions.
- **Niveau de compétence requis:** Des connaissances minimums et basiques en mécanique et électricité son requises pour l'installation de cet appareil.
- **Temps d'installation:** 20~60 minutes
- Le fabricant ne saurait être tenu pour responsable de la mauvaise utilisation de cet appareil.
- Toute panne de l'appareil due a une utilisation inadéquate n'est pas couverte par la garantie.

Remplacement de la Machine à glaçons

Utilisez le robinet d'eau qui vient avec ce kit, même si le réfrigérateur a déjà un installé.

L'autre vanne ne permettra pas assez d'eau pour remplir correctement grâce à la machine à glaçons, entraînant des dommages au produit.

⚠ AVERTISSEMENT

Risque de blessure

Éviter de toucher les parties mobiles.

NE PAS introduire les doigts ou les mains sur les mécanismes de la machine pendant que le réfrigérateur est branché.

Un réfrigérateur installé récemment nécessite un délais de 12 à 24 heures avant de faire de la glace.

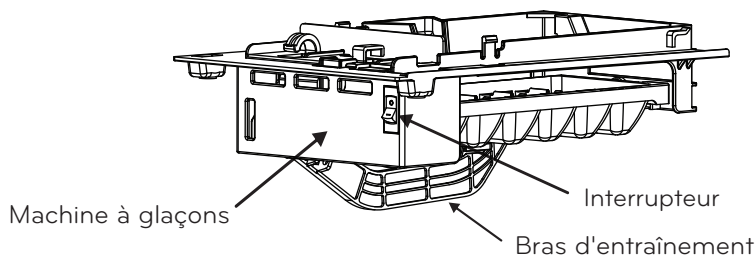

La machine à glaçons produit 12 glaçons par cycle, et de 80 à 100 glaçons sur une période de 24 heures. La quantité de glaçons produits peut varier en fonction de la température du compartiment à glaçons, de la température ambiante, de la fréquence d'ouverture des portes du réfrigérateur et d'autres conditions d'utilisation.

Si vous préférez ne pas connecter le réfrigérateur à une arrivée d'eau, veuillez positionner l'interrupteur en position **O (off)** éteint.

Une fois le réfrigérateur connecté à une arrivée d'eau, placer l'interrupteur en position **I (on)** allumer.

La machine à glaçons se remplira une fois la température appropriée atteinte. Un réfrigérateur installé récemment nécessite un délais de 12 à 24 heures avant de faire de la glace.

Les premiers lots de glaçon afin que la conduite d'eau se nettoie.

S'assurer que rien ne gêne le mouvement du bras d'entraînement.

Une fois le bac à glaçons rempli au niveau du bras d'entraînement, la machine à glaçons arrêtera de produire de la glace.

Si les glaçons ne sont pas fréquemment utilisés, ils pourraient se troubler et rétrécir, et avoir un goût rance.

CONTENU DU KIT

1

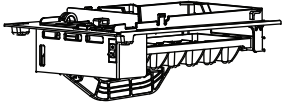

Machine à glaçons

2



Vis du distributeur 2 EA
(8mm BLANC)

3



Manuel d' Utilisateur
de Machine à Glaçons

4



Vis des supports 1 EA /
Vis de cache 2 EA

5



Vis pour machine à glaçons
2 EA (14 mm BLANC)

6

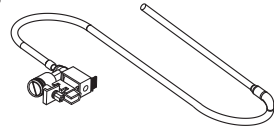

Ensemble de la durite d'eau

7

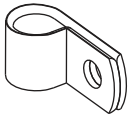

Support 1 EA

8

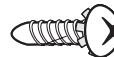

Vis de la durite d'eau 1 EA

9

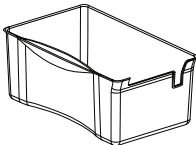

Bac à glaçon

10

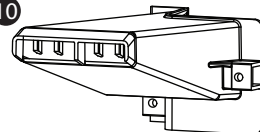

Conduit du machine à glaçons
Utilisez les modèles: GB-66*, GF22B*,
GM-65*, GM-B2*, LBN22*, LDN22*,
LDNS2*, LFNS2*.

11

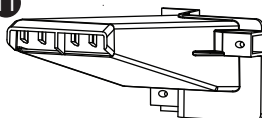

Conduit du machine à glaçons
Utilisez les modèles: LFC24*

INSTALLATION DE LA MACHINE À GLAÇONS

AVANT DE COMMENCER

Lire attentivement les instructions avant de procéder à l'installation.

⚠ ATTENTION: Débrancher la prise murale du réfrigérateur avant de commencer.

OUTILS NÉCESSAIRES

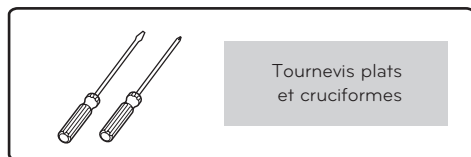

1. RETIRER LE PLUS HAUT TIROIR

Faites glisser le tiroir vers l'avant jusqu'à ce que les buttés soient alignés par rapport aux creux des supports de tiroir moulés. Soulevez l'avant du tiroir et retirez-le.

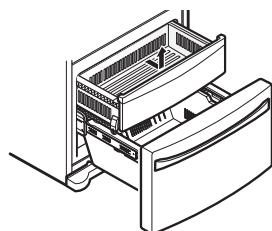

2. RETIRER LE TIROIR

Pour retirer le tiroir, tirez-le complètement puis relevez l'avant et soulevez le tiroir directement.

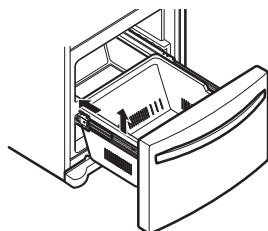

3. INSTALLER DU CONDUIT DU MACHINE À GLAÇONS.

Fixez le conduit de la machine à glaçon (10 ou 11) à la grille du ventilateur en utilisant les deux vis Phillips (2).

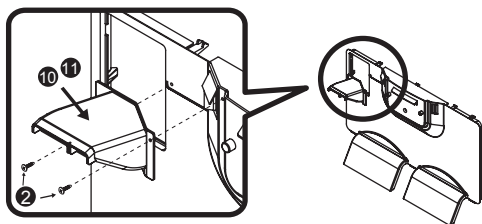

4. RETIRER LE CACHE DE LA MACHINE À GLAÇONS

Retirer et jeter le cache de la machine à glaçons, situé dans la partie congélateur sur le côté gauche de la paroi supérieure, en utilisant un tournevis cruciforme.

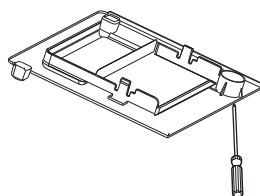

INSTALLATION DE LA MACHINE À GLAÇONS

5. ÉTEINDRE LA MACHINE À GLAÇONS

Mettre l'interrupteur de la Machine à glaçons (1) en position **O (off)**. Ne rallumer la machine à éteint glaçons qu'une fois le réfrigérateur connecté a une arrivée d'eau afin d'éviter tout allumage intempestif et prématuré.

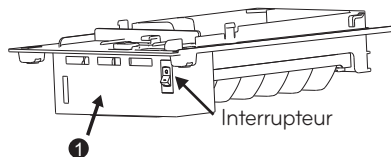

6. BRANCHER LA MACHINE À GLAÇONS

Brancher le connecteur dans la prise située dans la paroi supérieure du congélateur jusqu'à ce qu'un déclic

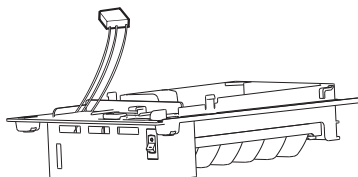

NOTE: S'assurer que la prise est bien enclenchée et non sujette à être déconnectée intempestivement.

7. INSTALLER LA MACHINE À GLAÇONS

Pour installer la machine à glaçons, insérer les deux pattes métalliques situées à l'arrière de la machine dans les rainures situées dans la paroi supérieure du congélateur.

Amarrer la partie avant de la machine en utilisant les deux vis cruciforme (5).

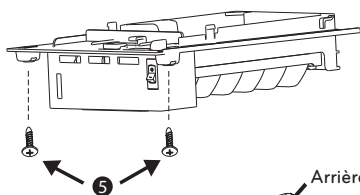

8. INSTALLER LE TIROIR ET LE BAC À GLAÇONS

Installez le tiroir en position basee (9). Placez le bac directement sous la machine à glaçons (à gauche et au fond du tiroir sous la machine à glaçons)

S'assurer que la machine est éteinte [interrupteur sur la position **O (off) O éteint**].

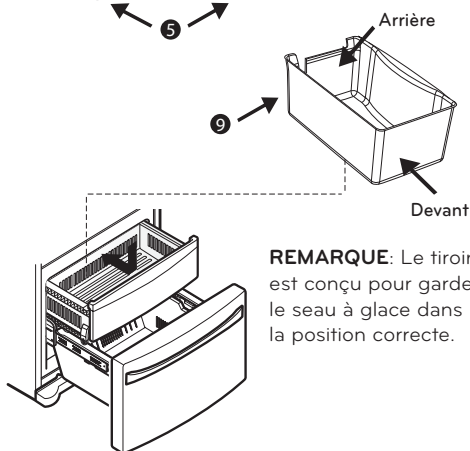

REMARQUE: Le tiroir est conçu pour garder leseau à glace dans la position correcte.

9. CONSERVER CETTE NOTICE

Conserver précieusement cette notice avec le manuel d'utilisateur de votre réfrigérateur. La pose de la Machine à Glaçons est maintenant terminée. Lire maintenant la section sur l'installation de l'arrivée d'eau.

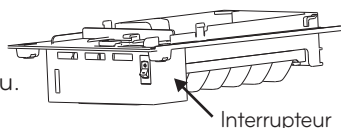

INSTALLATION DU SYSTÈME D' ARRIVÉE D'EAU

AVANT DE COMMENCER

Lire attentivement les instructions avant de procéder à l'installation.

⚠ ATTENTION: Débrancher la prise murale du réfrigérateur avant de commencer.

OUTILS NÉCESSAIRES

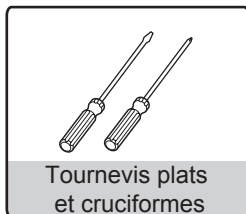

1. ÔTER LE CACHE ARRIERE

Ôter le cache arrière en utilisant un tournevis cruciforme.

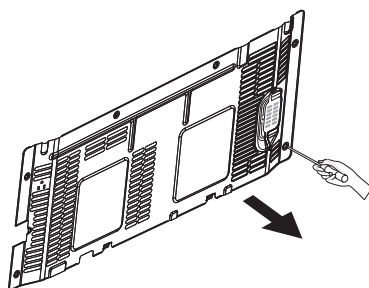

2. BRANCHEMENT D'EAU VALVE FAISCEAU

Face à l'arrière du réfrigérateur, de localiser le faisceau de câblage pour la vanne d'eau sur le côté (6) inférieur droit. Branchez le connecteur du faisceau de la vanne d'eau dans les bornes de réfrigérateurs.

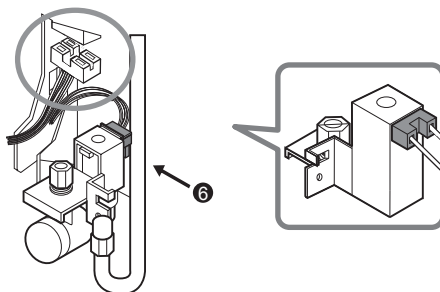

3. AMARRER LA VALVE D'EAU

Amarrer la valve à l'arrière du réfrigérateur en utilisant une des vis cruciformes (8).

REMARQUE: Assurez-vous que le branchement du tuyau de remplissage à la valve d'eau soit correcte.

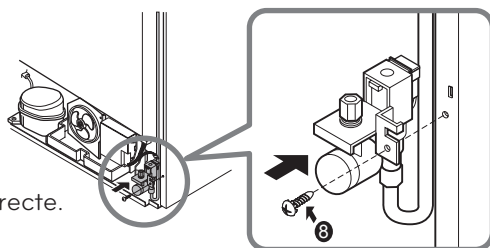

INSTALLATION DU SYSTÈME D'ARRIVÉE D'EAU

4. RETIRER LE CACHE DU TUYAU DE REMPLISSAGE

Ôter et jeter le cache du tuyau de remplissage de la machine à glaçons, situé vers le bas sur le côté droit du réfrigérateur. Insérer le tube de la machine à glaçons dans l'ouverture et enfocer jusqu'à la butée.

5. INSTALLER LE CACHE DU TUYAU DE REMPLISSAGE

Installer le cache du tuyau de remplissage à l'arrière du réfrigérateur en utilisant les vis cruciformes (4) afin que le tube reste en place.

6. AMARRER LE TUYAU DE REMPLISSAGE

Localisez la marque à l'arrière du cabinet où le tuyau de remplissage sera installée. Placez la vis sur la marque et donnez un petit coup en vous aidant du tournevis pour y faire une petite perforation. Visser le tuyau de remplissage en utilisant le support pour le tuyau (7) et la vis Phillips (4).

7. AMARER LE CACHE ARRIERE DU RÉFRIGERATEUR

Replacer et amarrer le cache arrière en utilisant les vis précédemment retirées.

8. SYSTÈME D'ARRIVÉE D'EAU INSTALLÉ

Pour vous connecter à l'approvisionnement en eau de la maison, se référer à l'installation de la conduite d'eau instructions dans le manuel du propriétaire du réfrigérateur. Une fois la ligne d'alimentation d'eau à domicile est connecté et allumé, tourner la machine à glaçons passer à la position I (marche). La machine à glaçons nécessite 12 à 24 heures pour produire de la glace. Jetez les premiers lots de glace pour purger la ligne de toutes les impuretés.

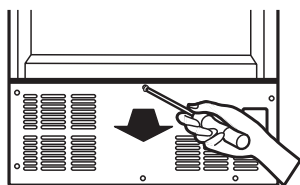
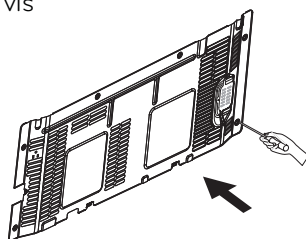
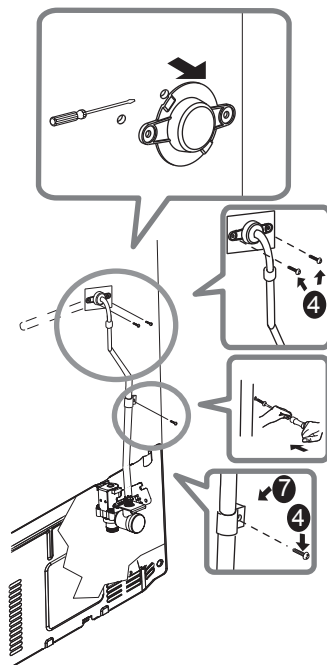

TOURNER LA MACHINE À GLAÇONS EN O (OFF)

- Quand vous retirez le bac à glaçons pour plus que quelques minutes.
- Si vous allez éteindre l'arrivée d'eau pour plusieurs heures.
- Si vous n'allez pas utiliser le réfrigérateur pendant plusieurs jours.

SONS NORMAUX QUE VOUS POURREZ ENTENDRE

- Pendant l'utilisation, vous pouvez entendre une occasionnelle "bourdonnement" bruit venant de l'arrière de réfrigérateur. Ceci est normal et se produit lorsque la vanne d'eau est activée pour permettre à l'eau pour remplir le bac à glaçons. Si ce bruit se produit et le réfrigérateur est pas relié à un approvisionnement en eau, d'éviter d'endommager la machine à glaçons, mettre la machine à glaçons passer à la position O (arrêt).
- Vous pourrez entendre occasionnellement, le bruit de la glace qui tombe dans le bac et le bruit de l'eau qui coule quand la machine se remplit.

REGLAGES DE VACANCES

Éteindre la machine à glaçons [interrupteur sur **O (off)** éteint] et fermer l'arrivée d'eau. Si vous pensez que la température va descendre en dessous de zéro, faites drainer vos canalisations par un plombier professionnel pour éviter une inondation due à la rupture des conduites d'eau.

GUIDE DE DÉPANNAGE

Machine à glaçons automatique ne fonctionne pas.

Cause possible

Solution

Commutateur de machine à glaçons en position O (arrêt).	Déplacer l'interrupteur sur la position I (marche).
Approvisionnement en eau éteint ou non connecté.	Vérifiez la connexion de la ligne d'eau.
Congélateur trop chaud.	Après l'installation de la machine à glaçons, attendre 24 heures pour congélateur d'atteindre sa température de consigne Température du congélateur est recommandée 0 ° F (-18 ° C).
Un amas de glaçons dans les causes de bac de rangement la machine à glaçons pour éteindre.	Niveau cubes à la main.

Cubes produits par machine à glaçons sont trop petits

Cause possible

Solution

Connexion d'alimentation d'eau est pas complètement ouvert ou le la pression d'alimentation en eau ne suffit pas.	Vérifier l'alimentation en eau pour la bonne pression. Pressions recommandées sont 20 -120 psi (138 - 827 kPa).
---	---

Les glaçons sont de congélation trop lentement

Cause possible

Solution

Les portes ont été laissées ouvertes.	Vérifiez les portes sont fermées correctement.
Contrôle de la température pas réglé assez froid.	Reportez-vous au manuel du propriétaire pour les réfrigérateurs des informations sur les ajustements de température.

Glaçon ont un goût ou une odeur bad

Cause possible

Solution

Bac de stockage de glace nécessite un nettoyage.	Videz et lavez soigneusement le bac à glaçons.
Transmission alimentaire odeur / goût de glaçons.	Couvrir ou envelopper les aliments pour éviter la propagation des odeurs.
Intérieur du réfrigérateur doit être nettoyé.	Refer to refrigerator's Owner's Manual to the Care and Cleaning Section

GARANTIE

LG ELECTRONICS CANADA, INC.

GARANTIE LIMITEE DU REFRIGERATEUR LG – CANADA

GARANTIE: Si votre Machine à glaçons s'avère être défectueux en raison d'un défaut de matériel au ou de fabrication, lors d'une utilisation correcte à domicile, pendant la période de garantie spécifiée ci-après, LG Electronics réparera ou remplacera le produit sur réception de la preuve d'achat d'origine fournie par le détaillant. Cette garantie est valable uniquement pour l'acheteur original du produit et s'applique uniquement aux produits distribués au Canada par LG Electronics Canada ou par un distributeur canadien autorisé.

LG MACHINE À GLAÇONS PÉRIODE DE GARANTIE

PÉRIODE DE GARANTIE : (Remarque : Si la date d'achat d'origine ne peut pas être vérifiée, la garantie débutera quatre vingt dix (90) jours à partir de la date de fabrication de la machine à glaçons).		
Produit	Pièces	Main-d'œuvre
Machine à glaçons	Un (1) an	Un (1) an [Le service à domicile]

Les produits et les pièces de remplacement sont garantis pour la portion restante de la période de garantie originale ou pour quatre-vingt-dix (90) jours.
* Les produits et les pièces de remplacement peuvent être neufs ou manufacturés.
* Le centre de service autorisé par LG Electronics garantit les réparations pendant trente (30) jours.

LA RESPONSABILITÉ DE LG CANADA SE LIMITE À LA GARANTIE CI-DESSUS, SAUF TEL QU'IL EST EXPLICITEMENT INDIQUÉ CI-DESSUS, LG CANADA NE FOURNIT AUCUNE AUTRE GARANTIE ET REJETTE TOUTES LES AUTRES GARANTIES ET CONDITIONS EXPLICITES OU IMPLICITES À L'ÉGARD DU PRODUIT, CE QUI INCLUT, SANS TOUTEFOIS S'Y LIMITER, TOUTE GARANTIE ET CONDITION IMPLICITE DE QUALITÉ MARCHANDE OU DE CONVENANCE À UN USAGE PARTICULIER ET AUCUNE DÉCLARATION NE LIERA LG CANADA. LG CANADA N'AUTORISE PERSONNE À CRÉER NI À ASSUMER AUCUNE AUTRE PROVISION POUR GARANTIES EN RELATION AVEC CE PRODUIT. SI UNE GARANTIE OU CONDITION IMPLICITE EST REQUISE PAR LA LOI, SA PÉRIODE SE LIMITE À CELLE DE LA GARANTIE EXPLICITE SUSMENTIONNÉE. LG CANADA, LE FABRICANT ET LE DISTRIBUTEUR NE POURRONT ÊTRE TENUS RESPONSABLES D'AUCUN DOMMAGE ACCESSOIRE, CONSÉCUTIF, SPÉCIAL, DIRECT OU INDIRECT, D'AUCUNE PERTE D'ACHALANDAGE OU DE PROFITS, D'AUCUN DOMMAGE PUNITIF, EXEMPLAIRE OU AUTRE DIRECTEMENT OU INDIRECTEMENT ATTRIBUABLE À TOUTE VIOLATION CONTRACTUELLE, FONDAMENTALE OU AUTRE, OU À UNE ACTION, UNE OMISSION, UN DÉLIT OU TOUTE AUTRE CHOSE.

La présente garantie vous confère des droits légaux spécifiques. Vous pourriez disposer d'autres droits, suivant les lois provinciales applicables. Toute clause de la présente garantie qui invalide ou modifie une condition ou garantie implicite aux termes d'une loi provinciale est dissociable si elle entre en conflit avec la loi provinciale, et ce, sans affecter les autres clauses de la garantie.

LA PRÉSENTE GARANTIE LIMITÉE NE COUVRE PAS CE QUI SUIT:

1. Un appel de service pour livrer, ramasser ou installer le produit; renseigner un client sur le fonctionnement du produit; réparer ou remplacer des fusibles ou rectifier le câblage; ou corriger une réparation ou installation non autorisée.
2. La défaillance du produit durant une panne ou interruption de courant ou en raison d'un service électrique inadéquat.
3. Des dommages occasionnés par la fuite ou le bris de conduites d'eau, le gel de conduites d'eau, des tuyaux de drainage restreints, une alimentation en eau inadéquate ou interrompue ou une alimentation en air inadéquate.
4. Des dommages attribuables à l'utilisation du produit dans une atmosphère corrosive ou contraire aux instructions spécifiées dans le manuel d'utilisation du produit.
5. Des dommages au produit causés par un accident, des animaux nuisibles ou des vermines, la foudre, le vent, un incendie, une inondation ou une catastrophe naturelle.
6. Les dommages attribuables à une mauvaise utilisation, une utilisation abusive ou à une installation, une réparation ou un entretien inapproprié du produit. Les réparations inappropriées incluent l'utilisation de pièces ni approuvées ni recommandées par LG Canada.
7. La détérioration ou la défaillance du produit causée par une modification ou un changement non autorisé ou une utilisation autre que celle prévue, ou résultant d'une fuite d'eau occasionnée par une mauvaise installation.
8. La détérioration ou la défaillance du produit causée par un courant ou un voltage électrique incorrect, une utilisation commerciale ou industrielle, ou l'utilisation d'accessoires, d'éléments ou de produits nettoyants non approuvés par LG Canada.
9. Les dommages causés par le transport et la manipulation, notamment les égratignures, les bosses, les écaillures et / ou tout autre dommage à la finition du produit, à moins que ces dommages ne soient attribuables à des défauts de matériaux ou de fabrication et qu'ils ne soient signalés dans un délai d'une (1) semaine de la livraison.
10. Des dommages ou des pièces manquantes à tout produit exposé, déballé, soldé ou remis à neuf.
11. Des produits dont le numéro de série original a été retiré, modifié ou ne peut être facilement déterminé. Le modèle et le numéro de série, ainsi que le reçu de vente original du détaillant, sont requis pour valider la garantie.
12. L'augmentation des coûts et de la consommation des services publics.
13. Le remplacement toute pièce non durable.
14. Les réparations requises si le produit ne sert pas à une utilisation domestique normale et habituelle (y compris, sans toutefois s'y limiter, une utilisation commerciale, dans un bureau ou un centre récréatif) ou est utilisé contrairement aux instructions spécifiées dans le manuel d'utilisation du produit.
15. Les coûts associés à l'enlèvement du produit de votre résidence aux fins de réparation.
16. L'enlèvement et la réinstallation du produit, s'il est installé à un endroit inaccessible ou contrairement aux instructions publiées, y compris dans le manuel d'utilisation et le manuel d'installation du produit.
17. Les accessoires du produit, tels que les balconnets, les tiroirs, les poignées, les tablettes, etc. Sont également exclues les pièces non incluses initialement avec le produit.

Tous les coûts associés aux circonstances exclues ci-dessus seront assumés par le consommateur.

Pour obtenir tous les détails sur la garantie et accéder au service à la clientèle, téléphonez-nous ou visitez notre site Web:

Composez le 1-888-542-2623 (24 h sur 24, 365 jours par année) et Sélectionnez l'option de menu appropriée, ou visitez notre site Web au: <http://www.lg.com>

Écrivez vos renseignements de garantie ci-dessous:
Renseignements sur l'enregistrement du produit:

Modèle: _____

Numéro de série: _____

Date d'achat: _____

TABLA DE CONTENIDO

Instrucciones de seguridad importantes	27
Antes de comenzar	28
Reemplazo de la máquina de hielo	28
Introducción a la máquina de hielo automática	29
Contenido del kit	30
Instalación de la máquina de hielo	31 - 32
Instalación de la válvula de agua	33 - 34
Mantenimiento	35
Resolución de problemas	36

INSTRUCCIONES IMPORTANTES DE SEGURIDAD

Este manual contiene muchos mensajes de seguridad importantes. Siempre **lea y cumpla** todos los mensajes de seguridad.



Este es el símbolo de alerta de seguridad. Le avisa de mensajes de seguridad que le informan de peligros de muerte o lesiones para usted o los demás, o que puedan dañar el producto. Todos los mensajes de seguridad estarán precedidos del símbolo de alerta de seguridad y de las palabras de señal de PELIGRO, ADVERTENCIA o PRECAUCIÓN. Estas palabras significan:

PELIGRO

Si no respeta las instrucciones, podría morir o sufrir lesiones graves.

ADVERTENCIA

Si no respeta las instrucciones, podría morir o sufrir lesiones graves.

PRECAUCIÓN

Indica una situación de peligro inminente que, si no se evita, podría únicamente producir una lesión menor o moderada, o daño al producto.

Todos los mensajes de seguridad identificarán el peligro, indicarán cómo reducir las posibilidades de sufrir una lesión y lo que puede suceder si no siguen las instrucciones.

ADVERTENCIA

IMPORTANTE: Lea todas las instrucciones con cuidado antes de su uso.

Para reducir el riesgo de incendio, descarga eléctrica o lesiones personales al utilizar el producto, se deben respetar una serie de precauciones básicas de seguridad, entre las que se incluyen las siguientes: Lea todas las instrucciones antes de utilizar ese electrodoméstico:

- NUNCA desenchufe el refrigerador tirando del cable de alimentación. Agarre siempre el enchufe firmemente y tire del mismo para retirarlo de la toma de corriente.
- Cuando separe el refrigerador de la pared, tenga cuidado de no torcer o dañar el cable de alimentación en forma alguna.
- No aplaste o dañe el conducto de agua.
- Mantenga los dedos lejos de los puntos de riesgo de agarre; las distancias de separación entre las puertas y el gabinete son necesariamente pequeñas. Tenga especial cuidado al abrir las puertas cuando haya niños en el área.
- Desenchufe su refrigerador antes de limpiarlo o hacer reparaciones.
NOTA: Recomendamos encarecidamente que todo servicio sea realizado por personal cualificado.
- El refrigerador-congelador debe ubicarse de manera que el suministro de energía quede accesible para poder desconectarlo rápidamente en caso de que ocurra un accidente.
- Por seguridad personal, este electrodoméstico debe estar conectado a tierra adecuadamente. Solicite a un electricista calificado que compruebe la toma de corriente y el circuito eléctrico para asegurarse de que la toma de corriente está correctamente conectada a tierra.
- En los refrigeradores con máquinas de hielo automáticas, evite el contacto con las piezas móviles del mecanismo eyector o con el elemento calefactor que libera los cubitos.

NO introduzca los dedos o las manos en el mecanismo de fabricación automática de hielo con el refrigerador enchufado.

GUARDE LAS INSTRUCCIONES

ANTES DE COMENZAR

Lea estas instrucciones por completo y con cuidado.

- **IMPORTANTE:** Guarde estas instrucciones para uso del técnico local cualificado.
- **IMPORTANTE:** Cumpla con todos los códigos y ordenanzas reguladoras.
- **Nota para el instalador:** Asegúrese de dejarle estas instrucciones al consumidor.
- **Nota para el consumidor:** Guarde estas instrucciones como referencia futura.
- **Nivel de aptitud:** Para la instalación de este electrodoméstico se necesita contar con conocimientos mecánicos y de electricidad.
- **Tiempo de instalación:** 20 a 60 minutos.
- El instalador es responsable de la correcta instalación del producto.
- Las fallas del producto por causa de una instalación incorrecta no están cubiertas por la garantía.

Reemplazo de la máquina de hielo

Use la válvula de agua incluida en este kit, aunque el refrigerador ya tenga una instalada.

El otro tipo de válvula no permitirá pasar suficiente agua para poder llenar correctamente la máquina de hielo, lo que provocará daños al producto.

⚠ ADVERTENCIA

Peligro de lesiones personales

Evite el contacto con las partes móviles.

NO introduzca los dedos o las manos en el mecanismo de fabricación automática de hielo con el refrigerador enchufado.

Un refrigerador recién instalado puede tardar de 12 a 24 horas para empezar a hacer hielo.

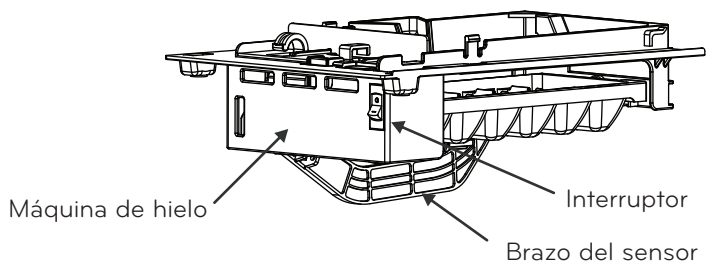

La máquina de hielo puede fabricar 12 cubitos por ciclo, aproximadamente 80 a 100 cubitos en un período de 24 horas, dependiendo de la temperatura del compartimiento del congelador, la temperatura ambiente, con qué frecuencia se abren las puertas del refrigerador y otras condiciones de uso.

Si desea que el refrigerador funcione sin necesidad de conectarlo al suministro de agua, coloque el interruptor de la máquina de hielos en la posición **O (apagado)**.

Cuando el refrigerador haya sido conectado al suministro de agua, coloque el interruptor en la posición **I (encendido)**.

La máquina de hielo se llenará de agua cuando alcance la temperatura adecuada. Un refrigerador recién instalado tardará entre 12 y 24 horas en empezar a producir hielo. Descarte los primeros cubos de hielo para permitir que el conducto de agua se limpie. Asegúrese de que nada interfiera con el movimiento del brazo. Cuando el recipiente se llene hasta el nivel del brazo, la máquina de hielo dejará de producir hielo. Si no usa hielo con frecuencia, los cubitos de hielo se opacarán, adquirirán un sabor rancio y se encogerán.

CONTENIDO DEL KIT

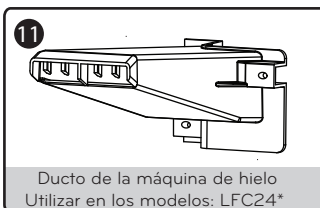
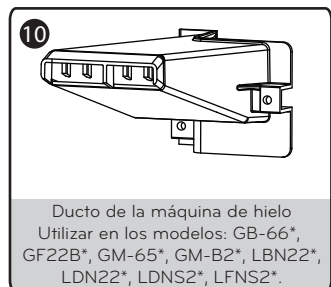
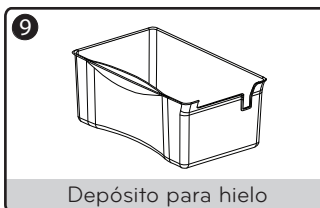
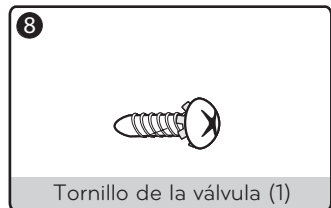
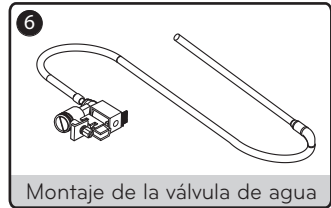
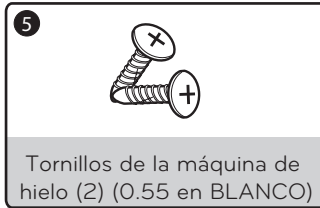
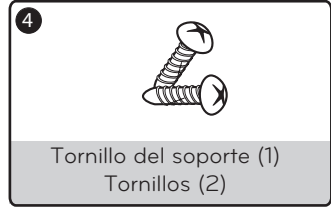
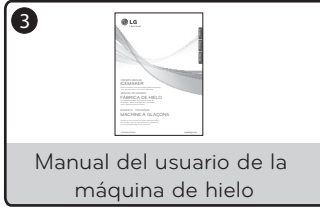
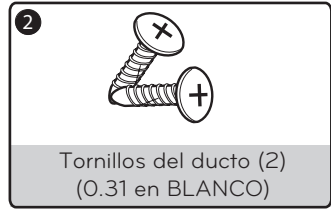
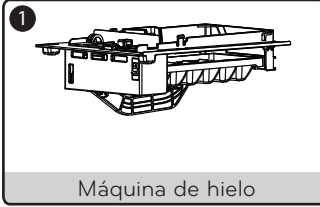

INSTALACIÓN DE LA MÁQUINA DE HIELO

ANTES DE COMENZAR

Lea detenidamente cada paso antes de proceder.

⚠ PRECAUCIÓN: Antes de comenzar, desenchufe el cable de alimentación del refrigerador de la toma de corriente.

HERRAMIENTAS NECESARIAS

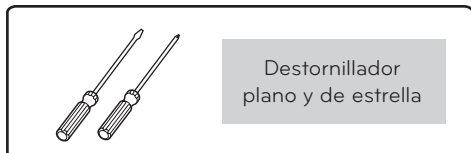

1. RETIRE EL CAJÓN SUPERIOR

Deslice el cajón superior hacia adelante hasta que los topes se alineen con los huecos en los soportes moldeados del cajón superior. Levante la parte frontal del cajón superior y extraiga el cajón superior.

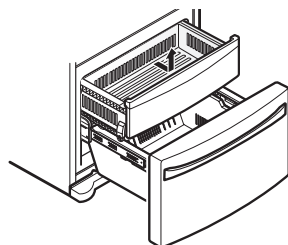

2. RETIRE EL CAJÓN INFERIOR

Para quitar el cajón, tire hacia afuera hasta su máxima extensión, luego incline la parte frontal y tire de él hacia fuera.

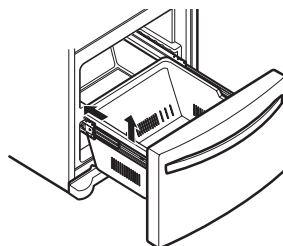

3. INSTALE EL DUCTO DE LA MÁQUINA DE HIELO

Sujete el ducto de la máquina de hielo (10 ó 11) en la rejilla del ventilador utilizando los dos tornillos de estrella (2).

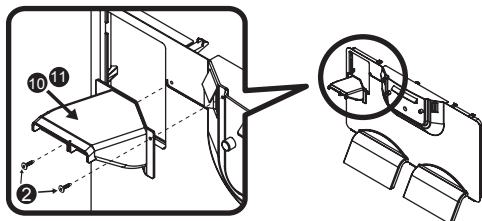

4. RETIRE LA CUBIERTA DE LA MÁQUINA DE HIELO

Con un destornillador de estrella, retire y deseche la cubierta de la máquina de hielo situada dentro de la sección del congelador, en la parte izquierda del techo del congelador.

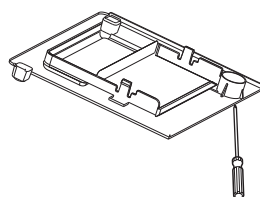

INSTALACIÓN DE LA MÁQUINA DE HIELO

5. APAGUE LA MÁQUINA DE HIELO

Coloque la máquina de hielo (1) en posición O (apagado). Deje apagada la máquina de hielo hasta que el refrigerador esté conectado al suministro de agua para impedir la operación prematura.

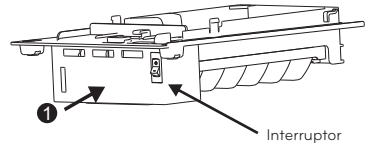

6. ENCHUFE LA MÁQUINA DE HIELO

Conecte el mazo de cables de la máquina de hielo en el conector situado en el techo del congelador hasta que este haga clic.

NOTA: Verifique que la conexión está asegurada.

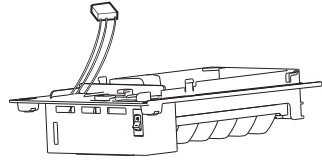

7. INSTALE LA MÁQUINA DE HIELO

Para montar la máquina de hielo, coloque las dos pestañas en la parte posterior de la máquina de hielo en las ranuras que se encuentran en el techo del congelador usando los dos tornillos estrella (5).

8. INSTALE EL CAJÓN SUPERIOR Y EL DEPÓSITO DE HIELO (9)

Instale al cajón superior en la posición más baja. Coloque el depósito de hielo directamente en la máquina de hielo (a la izquierda y completamente en la parte posterior de la gaveta superior debajo de la máquina de hielos). Asegúrese de que el interruptor de la máquina de hielo esté en la posición (O apagado)..

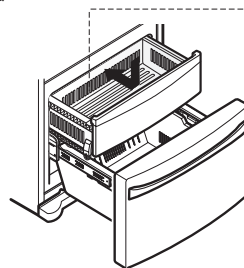
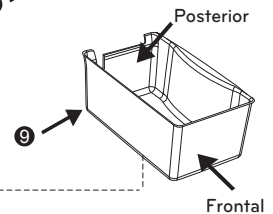
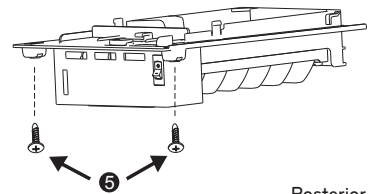

NOTA: El cajón ha sido diseñado para mantener el depósito para hielo en la posición correcta.

9. GUARDE ESTE MANUAL

Guarde este manual junto con el manual del usuario de su refrigerador. La instalación de la máquina de hielo en el congelador ya está completa. Ahora vaya a la sección de la instalación de la válvula de agua.

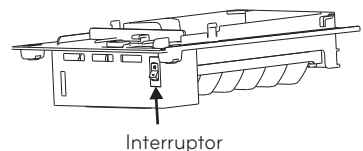

INSTALACIÓN DE LA VÁLVULA DE AGUA

ANTES DE COMENZAR

Lea cada paso completamente antes de proceder.

A PRECAUCIÓN: Desenchufe el cable de alimentación del refrigerador de la toma de corriente antes de empezar.

HERRAMIENTAS NECESARIAS



1. RETIRE LA CUBIERTA POSTERIOR

Retire la cubierta posterior usando un destornillador de estrella.

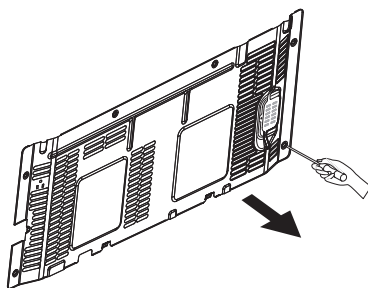

2. CONECTE EL MAZO DE CABLES DE LA VÁLVULA DE AGUA

Estando frente a la parte posterior del refrigerador, localice el mazo de cables para la válvula de agua (6) en la parte inferior derecha. Enchufe el conector del mazo de la válvula de agua en los terminales del refrigerador.

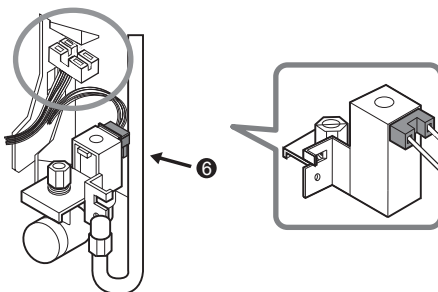

3. SUJETE LA VÁLVULA DE AGUA

Fije la válvula de agua en la parte posterior del refrigerador con un tornillo de estrella (8).

NOTA: Asegúrese de que la conexión del tubo de llenado en la válvula de agua esté segura.

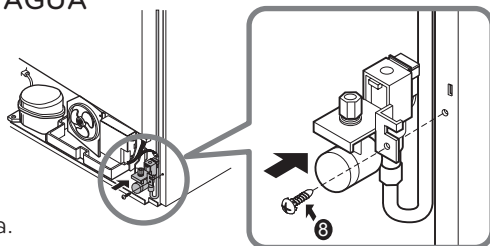

INSTALACIÓN DE LA VÁLVULA DE AGUA

4. RETIRE LA CUBIERTA DEL TUBO DE LLENADO DE LA MÁQUINA DE HIELO

Retire y deseche la cubierta del tubo de llenado de la máquina de hielo que se encuentra en la parte inferior derecha del refrigerador.

Introduzca el tubo de llenado de la máquina de hielo en la abertura hasta que llegue al tope.

5. INSTALE LA CUBIERTA DEL TUBO DE LLENADO

Instale la cubierta del tubo de llenado en la parte posterior del refrigerador, usando los dos tornillos de estrella (4) para sostener el tubo de llenado en su lugar.

6. ASEGURE EL TUBO DE LLENADO

Localice la marca en la parte posterior del gabinete donde se instalará el tubo de llenado. Coloque el tornillo en la marca y golpee con el destornillador para hacer un pequeño agujero. Fije el tubo de llenado utilizando el tubo del soporte (7) y el tornillo de estrella (4).

7. SUJETE LA CUBIERTA POSTERIOR

Vuelva a colocar y sujetar la tapa posterior con los tornillos retirados anteriormente.

8. VÁLVULA DE AGUA INSTALADA

Para conectar a la fuente de agua casera, consulte las instrucciones de instalación del conducto de agua en el manual del usuario del refrigerador.

Una vez que la línea de suministro de agua esté conectada y activada, coloque la máquina de hielo en la posición **I (encendido)**.

La máquina de hielo requiere entre 12 y 24 horas para producir hielo.

Descarte los primeros cubos de hielo para eliminar cualquier impureza de el conducto de agua.

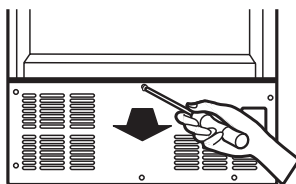
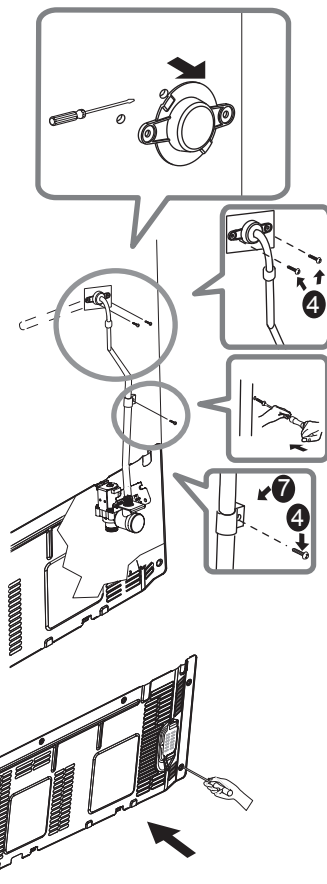

COLOQUE LA MÁQUINA DE HIELO EN LA POSICIÓN O (APAGADO)

- Cuando quite el recipiente de hielo por más de unos minutos.
- Cuando el suministro de agua vaya a estar interrumpido durante varias horas.
- Cuando no vaya a utilizar el refrigerador durante varios días.

SONIDOS NORMALES QUE SE PUEDEN ESCUCHAR

- Durante el uso, puede oír un “zumbido” ocasional que proviene de la parte posterior del refrigerador. Esto es normal y ocurre cuando la válvula de agua se enciende para permitir que el agua llene la bandeja de hielo. Si escucha el ruido y el refrigerador no está conectado a un suministro de agua, coloque el interruptor de la máquina de hielo en la posición O (apagado) para evitar daños a la misma.
- Oirá ocasionalmente el sonido de los cubitos de hielo al caer en el depósito de hielo y el agua corriendo durante el uso cuando se rellena la máquina de hielo.

PREPARACIÓN PARA LAS VACACIONES

Coloque el interruptor en la posición O (apagado) y corte el suministro de agua al refrigerador.

Si espera que la temperatura ambiente en los alrededores del refrigerador caerá por debajo del punto de congelación, póngase en contacto con un plomero cualificado para que purgue el sistema de suministro de agua para evitar graves daños materiales debido a inundaciones provocadas por la rotura de las tuberías o conexiones de agua.

RESOLUCIÓN DE PROBLEMAS

LA MÁQUINA DE HIELO AUTOMÁTICA NO FUNCIONA

Posible causa	Solución
El interruptor de la máquina de hielo está en la posición O (apagado) .	Coloque el interruptor en la posición I (encendido) .
El suministro de agua está apagado o no está conectado.	Compruebe la conexión del conducto de agua.
El compartimiento del congelador está demasiado caliente.	Después de instalar la máquina de hielo, espere 24 horas para que el congelador alcance su temperatura. La temperatura recomendada del congelador es de 0 °F (-18 °C).
La acumulación de cubitos en el recipiente de almacenamiento provoca que se apague la máquina de hielo.	Nivele los cubitos con la mano.

LOS CUBITOS DE HIELO SON DEMASIADO PEQUEÑOS

Posible causa	Solución
La conexión del suministro de agua no está completamente abierta o la presión del agua no es adecuada.	Compruebe que la presión del suministro de agua sea la adecuada. Las presiones recomendadas son de entre 20 y 120 psi (138 a 827 kPa).

LOS CUBITOS DE HIELO SE CONGELAN DEMASIADO LENTO

Posible causa	Solución
Las puertas se han dejado abiertas.	Compruebe que las puertas hayan sido cerradas correctamente.
El control de temperatura no se ha configurado lo suficientemente frío.	Remítase a la sección "Funciones del Panel de Control" en el manual del usuario del refrigerador para obtener información sobre los ajustes de temperatura.

LOS CUBITOS DE HIELO TIENEN UN MAL SABOR U OLOR

Posible causa	Solución
El depósito de hielo necesita limpieza.	Vacíe y lave a fondo el recipiente de hielo.
El olor o sabor de los alimentos se traspasa a los cubitos de hielo.	Cubra o envuelva los alimentos para evitar la propagación de olores.
El interior del refrigerador necesita limpieza.	Remítase a la sección "Cuidado y Limpieza" del manual del usuario del refrigerador para obtener consejos generales de limpieza.



LG Customer Information Center

1-800-243-0000 USA, Consumer User
1-888-865-3026 USA, Commercial User
1-888-542-2623 CANADA

Register your Product Online!

www.lg.com