

INSTRUCTION MANUAL

KETTLE

MANUEL D'UTILISATION

BOUILLOIRE

MANUAL DE USO

HERVIDOR

EN  
FR  
ES



---

**Important information for the user**  
**Informations importantes pour l'utilisateur**  
**Información importante para el usuario**



**Instructions / Instructions / Instrucciones**



**Description / Description / Descripción**



**Use / Usage / Uso**



**Cleaning and maintenance / Nettoyage et entretien / Limpieza y mantenimiento**



**Safety instructions / Directives de sécurité / Instrucciones de seguridad**



**Information / Informations / Información**



**Advice / Conseil / Recomendaciones**



Scan the QR code for quick access to the My Smeg Assistant portal  
Scannez le code QR pour un accès rapide au portail My SMEG Assistant  
Escanee el código QR para acceder rápidamente al portal My Smeg Assistant

**MY SMEG**  
**ASSISTANT**

Dear Customer, Thank you for purchasing one of our appliances. Our products are unique because they combine iconic style with innovative technical solutions. They match perfectly with other products in our range and work equally well as a standalone design objects in your kitchen. We hope you enjoy using your new appliance!

Cher client, merci beaucoup pour votre achat. Nos produits sont uniques car ils combinent une forte recherche esthétique avec une conception technique innovante. Ils sont coordonnés avec d'autres produits de la gamme et peuvent constituer des éléments de design pour votre cuisine. Nous espérons que vous aimerez utiliser votre nouvel appareil !

Estimado Cliente, Le agradecemos por haber comprado uno de nuestros aparatos. Nuestros productos son únicos porque combinan un estilo icónico con soluciones técnicas innovadoras. Combinan perfectamente con otros productos de nuestra gama y trabajan igual de bien como objetos independientes en su cocina. Le deseamos que pueda aprovechar plenamente su nuevo electrodoméstico.

**SMEG S.p.A.**

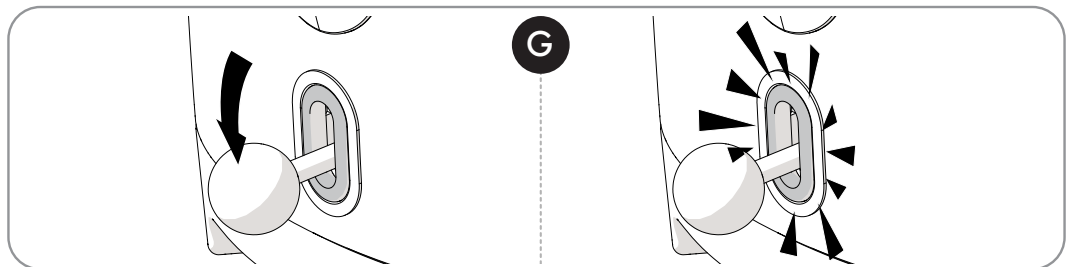
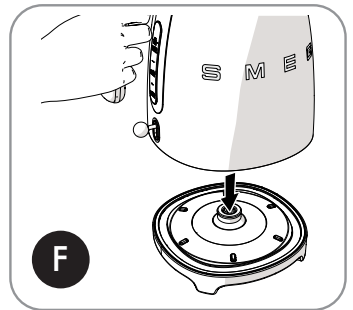
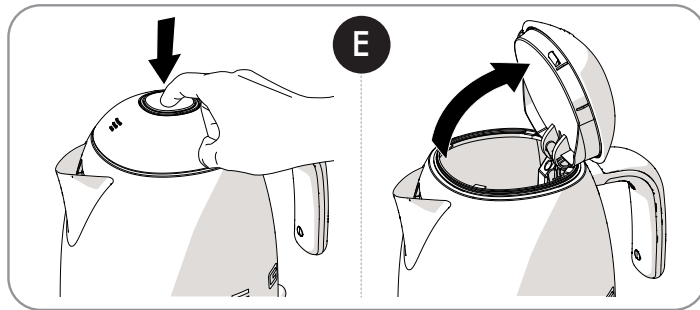
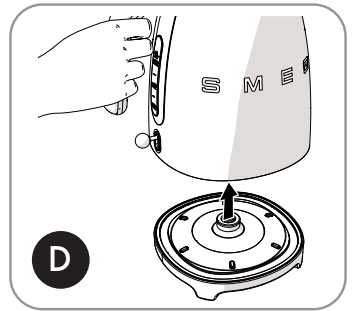
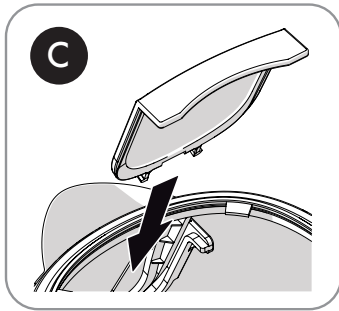
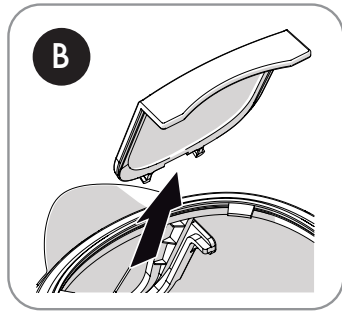
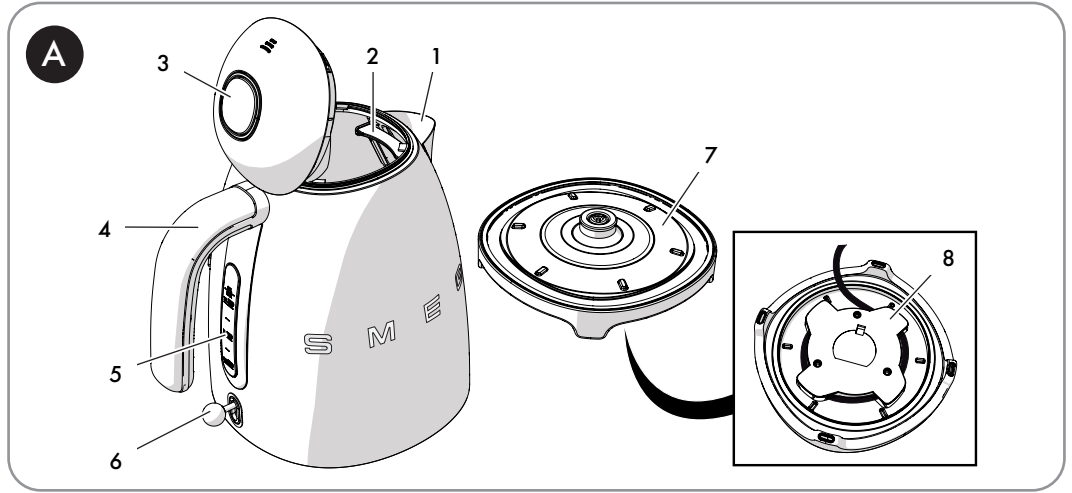

# CONSIGNES DE SÉCURITÉ IMPORTANTES



**AVERTISSEMENT** : Si les consignes contenues dans ce manuel ne sont pas suivies à la lettre, une explosion ou un feu peuvent en résulter, entraînant des dommages matériels, des blessures ou un décès.

FR



## LIRE ET CONSERVER CES CONSIGNES

Votre sécurité et celle des autres sont très importantes.

Nous avons fourni de nombreuses consignes de sécurité importantes à travers ce manuel et sur l'appareil.

Lire toutes les consignes avant d'utiliser l'appareil et toujours obéir aux messages de sécurité.



## RECONNAÎTRE L'INFORMATION SUR LA SÉCURITÉ

Ceci est un symbole d'alerte de sécurité. Ce symbole vous alerte des dangers potentiels qui peuvent résulter en des blessures ou entraîner la mort.

## COMPRENDRE LES MOTS INDICATEURS

Un mot indicateur – DANGER, AVERTISSEMENT, ou PRÉCAUTION – est utilisé avec le symbole d'alerte de sécurité. DANGER indique les dangers les plus sérieux. Il signifie que vous pourriez être tué ou gravement blessé si vous ne suivez pas immédiatement les consignes. AVERTISSEMENT signifie que vous pourriez être tué ou gravement blessé si les consignes ne sont pas suivies. PRÉCAUTION indique une situation potentiellement dangereuse qui pourrait causer des blessures mineures ou majeures si elle n'est pas évitée.

## AVERTISSEMENT



- Cet appareil est destiné à être utilisé dans le milieu domestique.
- Utiliser seulement cet appareil pour sa fonction prévue. Le fabricant ne peut être tenu responsable de dommages causés par une mauvaise utilisation de cet appareil.
- Cet appareil est conforme aux règles de sécurité en vigueur. Une mauvaise utilisation de cet appareil peut entraîner des blessures corporelles et des dommages matériels.
- Lire attentivement toutes les instructions avant d'installer ou utiliser l'appareil pour la première fois.
- Conserver ces consignes dans un endroit sécuritaire et les transmettre à tout futur utilisateur.



# CONSIGNES DE SÉCURITÉ IMPORTANTES

Les messages de sécurité vous informeront des dangers potentiels, de comment éviter les risques de blessures et de ce qui peut se produire si les consignes ne sont pas suivies.

**IMPORTANT :** Respecter toutes les lois et ordonnances en vigueur.

**AVERTISSEMENT :** Pour votre sécurité, les instructions contenues dans ce manuel doivent être suivies pour réduire le risque d'incendie ou d'explosion, et empêcher les dommages causés au bien, les blessures ou un décès.

Ne pas entreposer ou utiliser de l'essence ou d'autres vapeurs inflammables à proximité de cet appareil ou d'autres appareils.



**À NOTER:** Cet appareil n'est pas conçu pour l'installation dans des maisons fabriquées (mobiles) ou dans des véhicules récréatifs (VR).

**NE PAS installer cet appareil à l'extérieur.**

# CONSIGNES DE SÉCURITÉ IMPORTANTES



## AVERTISSEMENT



Pour réduire les risques d'incendie, de chocs électriques, de blessures personnelles ou de dommages en utilisant l'appareil, quelques précautions de bases doivent être suivies, incluant :

FR

## 1 Instructions

Ce manuel d'utilisation est une partie intégrante de l'appareil et doit donc être gardé dans son entier et à la portée de l'utilisateur pour toute la durée de fonctionnement de l'appareil.

### 1.1 Utilisation prévue

- Ne pas utiliser l'appareil à l'extérieur.
- N'utiliser l'appareil qu'à l'intérieur et à une altitude maximale de 2000 mètres.
- Cet appareil est destiné à un usage domestique et à des applications similaires telles que :
  - pour équiper les cuisines de magasins, de bureaux et dans autres environnements de travail
  - chambres d'hôtes / hébergement à la ferme
  - par les clients dans les hôtels, les motels et autres hébergements de type résidentiel
- Toute autre usage, par exemple dans des restaurants, des cafétérias et des cafés, est considéré comme inapproprié.
- N'utiliser l'appareil que pour chauffer de l'eau. Ne jamais remplir la bouilloire avec d'autres liquides.
- Cet appareil ne peut être utilisé par des personnes aux capacités physiques, sensorielles ou mentales réduites (y compris les enfants de plus de 8 ans), que si elles sont supervisées par des adultes ou ont reçu une formation sur la manière d'utiliser l'appareil en toute sécurité et ont compris les dangers liés à son utilisation.
- Les enfants ne doivent jamais jouer avec l'appareil.
- Garder l'appareil et son cordon hors de portée des enfants de moins de 8 ans.
- Le nettoyage et l'entretien peuvent être

effectués par des enfants âgés d'au moins 8 ans que s'ils sont surveillés par un adulte.

- L'usage d'accessoires non recommandés par le fabricant de l'appareil peut causer un incendie, produire un choc électrique ou entraîner des blessures.
- Une surveillance étroite est nécessaire lorsque tout appareil est utilisé à proximité des enfants.

### 1.2 Consignes générales de sécurité

- Débrancher la prise de courant lorsque que l'appareil n'est pas utilisé ou lors du nettoyage. Laisser l'appareil refroidir avant de mettre ou d'enlever des pièces, et avant de le nettoyer.
- Ne pas plonger l'appareil, le cordon d'alimentation, la fiche ou le socle dans l'eau ou tout autre liquide. Ne pas débrancher l'appareil avec les mains mouillées ou en tirant sur le cordon d'alimentation.
- Ne jamais mettre l'appareil dans le lave-vaisselle.
- Pour les instructions relatives au nettoyage, merci de vous référer au chapitre « Nettoyage et entretien ».
- Ne pas placer l'appareil au-dessus ou à proximité de surfaces chaudes, de brûleurs à gaz ou électriques ou à l'intérieur d'un four chaud.
- En cas de défaillances, ou si le câble d'alimentation est endommagé, l'appareil ne doit être réparé que par un technicien qualifié ou par un centre d'assistance technique agréé.
- Toute modification apportée à l'appareil invalide la garantie.
- Ne pas laisser le cordon pendre sur le rebord de la table ou du comptoir, ou toucher des surfaces chaudes.



# CONSIGNES DE SÉCURITÉ IMPORTANTES

## 1.3 Précaution

- Ne pas utiliser la bouilloire si la poignée est endommagée.
- Vérifier que le fond intérieur de la bouilloire est complètement recouvert d'eau avant de l'allumer.
- Ne pas utiliser l'appareil à des fins autre que celles pour lesquelles il a été conçu.
- Utiliser la bouilloire uniquement avec la base fournie.
- Vérifier que le couvercle est correctement fermé avant d'allumer la bouilloire.
- Utiliser seulement les pièces de rechange d'origine. L'usage de pièces de rechange non approuvées par le fabricant pourrait causer des incendies, des chocs électriques ou des blessures personnelles.
- Déconnecter, mettre les commandes sur « off », puis débrancher l'appareil de la prise murale.
- Il est possible de se brûler si on retire le couvercle durant les cycles d'ébullition.

## 1.4 Responsabilité du fabricant

Le fabricant décline toute responsabilité pour les dommages causés aux personnes ou au bien par :

- un usage de l'appareil autre que celui prévu
- ne pas avoir lu le manuel de l'utilisateur
- l'altération même d'une seule pièce de l'appareil
- l'utilisation de pièces de rechange non originales
- Non-respect des consignes de sécurité

## 1.5 Élimination



Cet appareil doit être éliminé séparément des autres déchets (Directive 2012/19/UE).

- L'appareil ne contient pas de substances en quantité suffisante pour être considéré comme dangereux pour la santé et l'environnement, conformément aux directives européennes en vigueur.
- Les appareils électriques obsolètes ne doivent pas être jetés avec les ordures ménagères! Pour se conformer à la loi en vigueur, les appareils obsolètes, ayant atteint la fin de leur vie utile, doivent être envoyés à une installation d'élimination où ils peuvent être triés. Les autorités locales compétentes ou leurs opérateurs d'élimination des déchets peuvent fournir des renseignements supplémentaires.
- Apporter ces matériaux d'emballage au centre de recyclage approprié.



### Risque d'incendie :

- Ne pas placer l'appareil au-dessus de surfaces chaudes, de brûleurs de la table de cuisson ou à l'intérieur d'un four chaud.



# CONSIGNES DE SÉCURITÉ IMPORTANTES



## Danger de brûlures :

- Ne pas remplir excessivement la bouilloire (capacité maximale de 1,7 litre) afin d'éviter les éclaboussures d'eau bouillante.
- Les surfaces de la bouilloire peuvent devenir très chaudes. Éviter de toucher les surfaces chaudes; utiliser la poignée.
- Attendre quelques secondes après que la bouilloire a atteint la température d'ébullition, puis verser l'eau lentement pour éviter que l'eau chaude ne gicle ou ne sorte trop vite.
- Ne pas trop pencher la bouilloire chaude – de la vapeur d'eau bouillante pourrait s'échapper, entraînant un risque de brûlures.
- Garder votre visage à une distance sûre du couvercle pour éviter les risques de brûlure reliés à la vapeur.
- Laisser l'appareil refroidir avant de le nettoyer.
- Faire attention : La surface de l'élément chauffant est sujette à de la chaleur résiduelle après l'usage.



## Risque de blessure :

- Un usage inapproprié de l'appareil peut entraîner des blessures corporelles.



## Danger d'électrocution :

- Brancher à une sortie à 3 broches.
- Ne pas retirer la broche de mise à la terre.
- Ne pas utiliser d'adaptateur.
- Ne pas utiliser d'extension.
- Éviter de renverser des liquides sur la prise de courant et le socle.
- Débrancher la bouilloire lorsqu'elle n'est pas utilisée, avant de la nettoyer et si vous remarquez tout défaut.
- Ne pas suivre ces consignes peut entraîner la mort, causer un incendie ou produire un choc électrique.



## Précaution

- Pour nettoyer les surfaces qui entrent en contact avec les aliments, suivre les procédures de nettoyage spéciales indiquées dans les instructions.



## Risque de suffocation dû aux emballages en plastique :

- Ne jamais laisser l'emballage ni ses parties sans surveillance.
- Ne pas laisser les enfants jouer avec les sacs de plastique.

## CONSERVEZ CES INSTRUCTIONS



## 2 Description du produit (Fig. A)

- 1) Bec verseur anti-gouttes
- 2) Filtre anti-calcaire
- 3) Couvercle avec ouverture push-push
- 4) Poignée
- 5) Indicateur de niveau d'eau
- 6) Levier MARCHE/ARRÊT (ON/OFF) avec témoin lumineux
- 7) Base sans fil avec opération à 360°
- 8) Compartiment à câble (sous la base)



Pour éviter d'endommager l'appareil, la bouilloire est équipée d'un dispositif de sécurité qui tourne automatiquement le levier en position ARRÊT (OFF) si la bouilloire est accidentellement allumée sans l'eau.

Si tel est le cas, laisser la bouilloire refroidir avant de recommencer le cycle.

## 3 Usage

### 3.1 Avant la première utilisation

- 1) Retirer tous les autocollants de la bouilloire et nettoyer l'extérieur avec un linge humide.
- 2) Détartrer le filtre derrière le bec (Fig. B) et le laver à l'eau courante.
- 3) Replacer le filtre dans la bonne position (Fig. C).
- 4) Retirer la bouilloire de sa base (Fig. D), appuyer sur le bouton pour ouvrir le couvercle (Fig. E) et la remplir au niveau maximum (5 - Fig. A).
- 5) Fermer le couvercle, placer la bouilloire sur sa base (Fig. F) et pousser le levier vers le bas pour l'allumer (Fig. G).
- 6) Attendre que l'eau bout, vider ensuite la bouilloire, jeter l'eau bouillante de manière sécuritaire. Répéter cette opération au moins trois fois.

### 3.2 Fonctionnement

Si nécessaire, enrouler le cordon sous la base (7 et 8 - Fig. A).

Toujours utiliser la poignée (4 - Fig. A) pour soulever la bouilloire et verser l'eau.

- 1) Pour commencer, retirer la bouilloire de sa base (Fig. D), appuyer sur le bouton pour ouvrir le couvercle (Fig. E) et la remplir avec de l'eau, en utilisant l'indicateur de niveau (5 - Fig. A) comme référence. Éviter de le remplir avec trop ou trop peu d'eau comme le montrent les indicateurs de niveau maximum ou minimum.
- 2) Fermer le couvercle et placer la bouilloire sur sa base (Fig. F).
- 3) Insérer ensuite la fiche à la prise d'alimentation.
- 4) Pousser le levier vers le bas pour allumer la bouilloire. Le LED s'allume et devient blanc (Fig. G).
- 5) Lorsque l'eau bout, le levier se met automatiquement en position OFF et le LED s'éteint. Verser l'eau.



## 4 Nettoyage et entretien

### 4.1 Nettoyage des surfaces

Pour maintenir les surfaces extérieures de la bouilloire en bon état, les nettoyer régulièrement après utilisation en veillant à les laisser refroidir avant.

Verser le produit sur un linge humide et nettoyer la surface, bien essuyer une fois encore et sécher ensuite avec un linge doux ou en microfibre.

#### Usage inapproprié (risque d'endommagement des surfaces) :

- Ne pas utiliser de nettoyeur vapeur pour nettoyer l'appareil.
- Ne pas utiliser de produits d'entretien qui contiennent du chlore, de l'ammoniaque ou du javellisant.
- Ne pas utiliser de détergent abrasif ou corrosif (par ex. : produits de poudre, détachants ou éponges métalliques).
- Ne pas utiliser de matériel rugueux ou abrasif, ou des grattoirs métalliques tranchants.

### 4.2 Nettoyage du filtre

- 1) Ouvrir le couvercle (Fig. E) et extraire le filtre (Fig. B).
- 2) Laver le filtre à l'eau courante à l'aide d'une brosse douce.
- 3) Remettre le filtre en place derrière le bec (Fig. C).

### 4.3 Détartrage

Usage inapproprié : Risque d'endommagement de l'appareil



Ne pas utiliser de produits détartrants pour le nettoyage des salles de bain ou des cuisines, ni de produits contenant des parfums.

Éliminer régulièrement les dépôts de calcaire à l'intérieur de la bouilloire prolongera la durée de vie de votre bouilloire, en garantissant un rendement maximal et des économies d'énergie.

La bouilloire peut être détartrée à l'aide de produits de détartrage spécifiques. Suivre les instructions du détartrant.

Comme alternative, vous pouvez utiliser du vinaigre ordinaire maison. Procéder comme suit :

- 1) Remplir la bouilloire avec de l'eau (1 litre) et la faire bouillir.
- 2) Ajouter du vinaigre blanc (0,1 à 0,5 litre selon la quantité de calcaire).
- 3) Laisser agir toute la nuit.
- 4) Vider la bouilloire.
- 5) Remplir la bouilloire avec de l'eau et la faire bouillir. Vider la bouilloire, jeter l'eau de manière sécuritaire. Répéter cette opération au moins deux fois.



#### Conseils et suggestions pour l'utilisateur

Une utilisation fréquente ou une eau très dure augmente le risque d'accumulation de calcaire.

L'accumulation de calcaire peut entraîner l'arrêt de la bouilloire pendant l'utilisation avant que l'eau n'ait bouilli.

Les temps d'ébullition pourraient également augmenter.

Si la bouilloire est utilisée quotidiennement, il faut la détartrer plus fréquemment. Si l'eau est dure, il faut la nettoyer plus souvent ou utiliser de l'eau purifiée.

## Que faire si...

Problème	Cause	Solution
Verser l'eau devient plus difficile	De la saleté s'est accumulée sur le filtre	S'assurer que le filtre soit propre et correctement positionné
La bouilloire s'éteint avant l'ébullition	Un excès de calcaire s'est accumulé à la base de la bouilloire	Détartrer plus fréquemment
	Il y a trop peu d'eau dans la bouilloire	Augmenter la quantité d'eau jusqu'à ce que vous atteigniez au moins le niveau minimum
L'appareil ne s'allume pas	Le dispositif de sécurité est tombé, car la bouilloire fonctionnait sans eau	Laisser la bouilloire refroidir avant de refaire bouillir de l'eau
	La fiche n'est pas convenablement insérée dans la prise d'alimentation	Insérer la fiche à la prise d'alimentation. Ne pas utiliser d'adaptateur ou d'extensions. Vérifier que le disjoncteur principal est en marche
	Le câble est défectueux	Faire remplacer le câble à un Centre de service autorisé
	Manque de courant	Vérifier que le disjoncteur principal est en marche

The manufacturer reserves the right to make any changes deemed necessary for the improvement of its products without prior notice. The illustrations and descriptions contained in this manual are therefore not binding and are merely indicative.

Le fabricant se réserve le droit d'apporter, sans préavis, toutes les modifications qu'il jugera utiles pour l'amélioration de ses produits. Les illustrations et les descriptions figurant dans ce manuel ne sont pas contraignantes et n'ont qu'une valeur indicative.

El fabricante se reserva el derecho a aportar sin aviso previo todas las modificaciones que considere necesarias para la mejora de sus propios productos. Las ilustraciones y las descripciones contenidas en este manual no comprometen, por tanto, al fabricante y tienen un valor meramente indicativo.