



Balayez le code QR pour consulter le manuel.



# MANUEL D'UTILISATION

# SÉCHEUSE

---

Veillez lire attentivement le présent manuel de l'utilisateur avant de faire fonctionner l'appareil et conservez-le à portée de la main pour le consulter en tout temps.

**FRANÇAIS**

DL\*X580\*\*



MFL71950824  
Rev.02\_012926

[www.lg.com](http://www.lg.com)

Copyright © 2025-2026 LG Electronics. Tous droits réservés

---

# TABLE DES MATIÈRES

## 3 CONSIGNES DE SÉCURITÉ IMPORTANTES

---

- 3 LISEZ TOUTES LES CONSIGNES AVANT L'UTILISATION
- 4 AVERTISSEMENTS

## 9 APERÇU DU PRODUIT

---

- 9 Caractéristiques du produit

## 12 INSTALLATION

---

- 12 Avant l'installation
- 13 Choix de l'emplacement adéquat
- 17 Mise à niveau de l'appareil
- 17 Changement du côté de la porte
- 18 Installation de la trousse de ventilation
- 19 Superposition de l'appareil
- 20 Ventilation de la sècheuse
- 22 Raccordement des sècheuses au gaz
- 24 Raccordement des sècheuses électriques
- 25 Raccordement du tuyau d'alimentation en eau
- 26 Vérification finale de l'installation

## 30 FONCTIONNEMENT

---

- 30 Avant l'utilisation
- 31 Chargement de la sècheuse
- 33 Panneau de commande
- 35 Cycles de séchage
- 43 Modificateurs de cycle
- 44 Réglages et fonctions supplémentaires

## 47 FONCTIONS INTELLIGENTES

---

- 47 Application LG ThinQ
- 49 Fonction Smart Diagnosis<sup>MC</sup>

## 51 ENTRETIEN

---

- 51 Nettoyage régulier

## 53 DÉPANNAGE

---

- 53 FAQ
- 54 Avant d'appeler le réparateur

## 61 GARANTIE LIMITÉE

---

- 61 CANADA

# CONSIGNES DE SÉCURITÉ IMPORTANTES

## LISEZ TOUTES LES CONSIGNES AVANT L'UTILISATION

### Sécheuse et sécurité



## AVERTISSEMENTS

### Risque d'incendie

Le non-respect de ces instructions pourrait provoquer la mort, des blessures graves ou des dommages matériels importants.

- N'installez pas de ventilateur d'appoint dans le tuyau d'évacuation.
- Installez tous les sèche-linge selon les instructions d'installation de la sécheuse recommandées par le fabricant.



## AVERTISSEMENTS :

### RISQUE D'INCENDIE OU D'EXPLOSION

Le non-respect de ces instructions pourrait provoquer la mort, des blessures graves ou des dommages matériels importants.

- N'entreposez ou n'utilisez pas d'essence ou d'autres vapeurs ou liquides inflammables à proximité de cet appareil ou d'autres appareils.
- EN PRÉSENCE D'UNE ODEUR DE GAZ
  - N'essayez pas de mettre tout appareil sous tension.
  - Ne touchez à aucun interrupteur électrique. N'utilisez aucun téléphone dans le bâtiment.
  - Évacuez toute personne présente dans la pièce, le bâtiment ou à proximité.
  - Appelez immédiatement votre fournisseur de gaz en utilisant le téléphone d'un voisin. Suivez attentivement les consignes du fournisseur de gaz.
  - Si vous ne pouvez pas joindre votre fournisseur de gaz, appelez le service d'incendie.
- L'installation et l'entretien doivent être effectués par un installateur qualifié, une agence de service ou votre fournisseur de gaz.



## AVERTISSEMENTS

### Risque d'incendie

**Installez la sècheuse en suivant les consignes du fabricant et les codes locaux.**

- **L'installation d'une sècheuse doit être effectuée par un installateur qualifié.**
- **N'installez pas une sècheuse avec des matériaux d'évacuation en plastique flexible. Si un conduit métallique flexible (semblable à du papier aluminium) est installé, celui-ci doit être du type que le fabricant de l'appareil a établi comme convenable pour l'utilisation avec des sècheuses. Les matériaux d'évacuation flexibles sont réputés pour s'affaisser, pour s'écraser facilement et pour emprisonner la charpie. Ces conditions obstrueront la circulation d'air de la sècheuse et augmenteront le risque d'incendie.**
- **Pour réduire le risque de blessure grave ou de décès, suivez toutes les consignes d'installation.**

### Messages de sécurité

**Il est très important d'assurer votre sécurité et celle des autres.**

Nous fournissons de nombreux conseils de sécurité importants dans ce manuel et sur votre appareil. Lisez toujours l'ensemble des messages de sécurité et respectez-les.



Ceci est le symbole d'alerte de sécurité.

Ce symbole est destiné à vous alerter des dangers potentiels pouvant entraîner la mort ou des blessures. Tous les messages de sécurité seront précédés du symbole d'alerte de sécurité et du terme AVERTISSEMENT ou ATTENTION.



### AVERTISSEMENTS

Vous pouvez être tué ou grièvement blessé si vous ne suivez pas les consignes.



### ATTENTION

Vous pouvez être légèrement blessé ou pouvez endommager le produit si vous ne suivez pas les consignes.

Tous les messages de sécurité vous indiqueront quel est le danger potentiel, comment réduire les risques de blessures et ce qui peut se produire en cas de non-respect des consignes.

## AVERTISSEMENTS



### AVERTISSEMENT

- Pour réduire les risques d'explosion, d'incendie, de mort, de décharge électrique, de brûlure ou de blessures lors de l'utilisation de l'appareil, prenez les précautions élémentaires, y compris les suivantes :

## Installation

- Respectez toutes les procédures de sécurité recommandées de l'industrie, incluant le port de gants à longs poignets et de lunettes de sécurité.
- Avant d'être utilisé, l'appareil doit être installé conformément aux directives de ce manuel.
- Branchez l'appareil dans un circuit électrique à protection, à valeurs nominales et de taille adéquates pour éviter une surcharge électrique.
- L'appareil doit être installé et mis à la terre conformément au code du bâtiment local par le personnel qualifié.
- Débranchez le cordon d'alimentation, le fusible de maison ou le disjoncteur avant l'installation ou un entretien de l'appareil.
- Pour déplacer ou installer l'appareil dans un autre emplacement, faites appel à un technicien qualifié.
- Gardez le matériel d'emballage hors de portée des enfants. Le matériel d'emballage pose un danger pour les enfants. Il y a un risque de suffocation.
- Au moins deux personnes sont requises pour déplacer ou installer l'appareil.
- Cet appareil n'est pas conçu pour un usage nautique ou mobile, comme dans un véhicule récréatif, une roulotte ou un avion.
- Cet appareil doit être placé près d'une prise électrique.
- Ne coupez ni n'enlevez jamais la broche de mise à la terre du câble d'alimentation.
- Lorsque vous installez ou déplacez l'appareil, faites attention de ne pas pincer, écraser, ni endommager le câble d'alimentation.
- N'installez pas l'appareil dans un endroit humide.
- Détruisez l'emballage en carton, le sac en plastique et tout autre matériel d'emballage après avoir déballé l'appareil. Les enfants pourraient jouer avec ces articles. Le carton, lorsque recouvert de tapis, de draps ou de pellicule de plastique, peut se transformer en chambre étanche.
- Placez l'appareil à au moins 18 pouces du sol si vous l'installez dans un garage.
- ÉVITEZ d'utiliser des vis à tôle ou d'autres fixations qui traversent la paroi du conduit, car elles pourraient retenir la charpie et réduire ainsi l'efficacité du système d'évacuation. Recouvrez tous les joints de ruban à conduit.
- N'utilisez que des conduits métalliques rigides, semi-rigides ou flexibles d'un diamètre de 4 pouces à l'intérieur de la sècheuse ou pour l'évacuation vers l'extérieur. L'utilisation de conduits en plastique ou d'autres réseaux de gaines peut causer un incendie. Pendant l'installation ou l'utilisation, des conduits percés peuvent causer un incendie s'ils s'affaissent ou s'ils sont autrement comprimés.
- Le diamètre du conduit d'évacuation doit être de 4 pouces (10,2 cm), sans obstruction. Le conduit d'évacuation doit être aussi court que possible. Assurez-vous de nettoyer les vieux conduits avant d'installer votre nouvelle sècheuse.
- Il est recommandé d'utiliser un conduit métallique rigide, semi-rigide ou flexible entre la sècheuse et le mur. Tout conduit métallique de transition non rigide doit être homologué UL. Un conduit de transition fabriqué à partir d'autres matériaux peut augmenter le temps de séchage.
- Les conduits ne sont pas fournis avec la sècheuse. Vous devez vous procurer les conduits requis de votre propre chef. L'embout d'extrémité doit avoir des clapets à charnières pour empêcher le refoulement d'air lorsque la sècheuse ne fonctionne pas.
- La sècheuse au gaz doit évacuer directement vers l'extérieur et non vers une galerie technique ou un grenier.
- Le système d'évacuation de la sècheuse doit être dirigé vers l'extérieur de l'habitation. Si la bouche d'évacuation de la sècheuse n'est pas dirigée vers l'extérieur, de fines charpies et de grandes quantités de moisissure seront expulsées aux alentours de la sècheuse. Une accumulation de charpies à tout endroit de l'habitation peut présenter des risques sanitaires et d'incendie.
- N'installez pas la sècheuse à proximité d'une autre source de chaleur, comme un four, un poêle ou un appareil de chauffage.

## 6 CONSIGNES DE SÉCURITÉ IMPORTANTES

---

- Maintenez l'espace autour de la bouche d'extraction d'air et adjacente à celle-ci libre de toute accumulation de charpie, de poussière et de saleté.
- L'appareil ne doit pas être alimenté par un dispositif de commutation externe, tel qu'une minuterie, ni être raccordé à un circuit qui est régulièrement mis sous et hors tension par les services publics.
- Certaines pièces internes qui ne sont pas mises à la terre intentionnellement posent un risque de décharge électrique durant l'entretien seulement. Remarque à l'intention du personnel d'entretien – Évitez tout contact avec la pièce suivante lorsque l'appareil est sous tension : PANNEAU DE COMMANDE
- Le conduit d'évacuation doit être solidement fixé à la structure.

### Fonctionnement

- N'essayez jamais d'utiliser cet appareil s'il est endommagé, défectueux ou partiellement désassemblé, s'il manque des pièces ou si des pièces, incluant le câble et la fiche, sont endommagées.
- Réparez ou remplacez immédiatement tout câble d'alimentation effiloché ou endommagé. N'utilisez pas un câble avec des fissures ou des dommages d'abrasion sur sa longueur ou sur une de ses extrémités.
- Si l'appareil produit un bruit bizarre, une odeur chimique ou de brûlé ou de la fumée, débranchez-le immédiatement et communiquez avec le Centre d'information à la clientèle de LG Electronics.
- Ne débranchez jamais l'appareil en tirant sur le cordon d'alimentation. Prenez toujours la fiche fermement et tirez-la de la prise de courant.
- N'utilisez pas de rallonge électrique ni d'adaptateur avec cet appareil.
- Ne saisissez pas le cordon d'alimentation et ne touchez pas les boutons de l'appareil avec les mains mouillées.
- Ne modifiez et ne prolongez pas le cordon d'alimentation.
- Si l'appareil a été immergé, communiquez avec le Centre d'information à la clientèle de LG Electronics pour obtenir des directives avant de recommencer à l'utiliser.
- N'entreposez ou n'utilisez pas d'essence ou d'autres vapeurs inflammables à proximité de cet appareil ou d'autres appareils.
- Veillez à maintenir la zone située en-dessous et autour de vos appareils électroménagers dégagée de matières combustibles (peluche/charpie, papier, chiffons, etc.), d'essence, de produits chimiques et d'autres vapeurs ou liquides inflammables.
- Cet appareil n'est pas destiné à être utilisé par des personnes (incluant des enfants) dont les capacités physiques, mentales ou sensorielles sont réduites, ou qui n'ont pas l'expérience ou les connaissances pour le faire, à moins d'avoir reçu des instructions et d'avoir été supervisées par une personne responsable de leur sécurité.
- N'utilisez l'appareil qu'aux fins pour lesquelles il est conçu.
- Ne forcez pas la porte et ne posez pas votre poids sur la porte de l'appareil.
- Ne laissez pas des enfants jouer sur, dans ou avec l'appareil. Il est nécessaire de surveiller étroitement les enfants lorsque l'appareil fonctionne à proximité d'eux.
- Ne modifiez pas les commandes.
- En cas de fuite de gaz (propane, gaz naturel, etc.), ne faites pas fonctionner cet appareil ni tout autre appareil. Ouvrez immédiatement une fenêtre ou une porte pour aérer la zone.
- Dans certaines conditions, de l'hydrogène peut se former dans un système d'eau chaude qui pas été utilisé pendant deux semaines ou plus. L'HYDROGÈNE EST UN GAZ EXPLOSIF. Si le système d'eau chaude n'a pas servi pendant une telle durée, ouvrez tous les robinets d'eau chaude et laissez l'eau couler pendant plusieurs minutes avant d'utiliser l'appareil. Cette procédure permettra d'évacuer toute trace d'hydrogène accumulé. Comme l'hydrogène est un gaz inflammable, ne fumez pas pendant ce temps, et n'utilisez pas de feu.
- Fixez le tuyau de vidange en serrant fermement.
- Ne placez pas d'articles huileux ou gras, de chandelles ou de matières inflammables au-dessus de l'appareil.

- N'utilisez pas d'assouplissant ou de produits pour éliminer la statique, sauf si recommandé par le fabricant de l'assouplissant ou du produit.
- Ne mettez pas vos mains dans l'appareil si le tambour est en mouvement.
- Ne séchez pas d'articles qui ont été nettoyés, lavés, trempés dans de l'essence ou tachés ou éclaboussés d'essence, de solvants de nettoyage à sec, d'huile végétale ou à friture ou d'autres substances inflammables ou explosives, puisque les vapeurs pourraient s'enflammer ou exploser.
- N'utilisez pas de chaleur pour sécher des articles contenant de caoutchouc mousse ou des matériaux caoutchouteux de texture similaire.
- Ne mettez pas de plastique, de papier ou de vêtements qui pourraient brûler ou fondre au-dessus de la sècheuse pendant son fonctionnement.
- Les appareils au gaz peuvent causer une exposition mineure s'ils entrent en contact avec les quatre substances suivantes : benzène, monoxyde de carbone, formaldéhyde et suie. Cette exposition est principalement causée par la combustion incomplète de gaz naturel ou de gaz de pétrole liquéfiés.
- Des sècheuses correctement ajustées minimisent la combustion incomplète. L'exposition à ces substances peut être minimisée davantage en ventilant correctement la sècheuse vers l'extérieur.
- Avant d'utiliser l'appareil, vérifiez toujours qu'il n'y a pas de corps étrangers à l'intérieur.
- Ne placez pas d'articles qui ont été souillés avec de l'huile de cuisson dans votre appareil. Les articles contaminés par de l'huile de cuisson peuvent provoquer une réaction chimique qui pourrait enflammer les articles. Pour réduire le risque d'incendie attribuable à des articles contaminés, la dernière partie du cycle de séchage par culbutage de la sècheuse se déroule sans chaleur (période de refroidissement). Évitez d'arrêter le séchage par culbutage avant la fin du cycle de séchage, à moins que tous les articles ne soient rapidement retirés et étalés de manière à dissiper la chaleur.
- Ne laissez pas les enfants ni les animaux domestiques grimper à l'intérieur du tambour de la sècheuse.
- Ne placez pas d'animaux, comme des animaux de compagnie, dans l'appareil.
- Ne placez aucune partie de votre corps, comme vos mains ou vos pieds, ni aucun objet métallique sous l'appareil.
- Prenez soin de ne pas pincer votre main lorsque vous ouvrez ou fermez la porte de la sècheuse.
- N'utilisez pas de pièces de rechange qui n'ont pas été recommandées par le fabricant (par ex., des pièces fabriquées à la maison à l'aide d'une imprimante 3D).
- Lors de la première utilisation, une légère fumée ou une odeur de brûlé peut se produire en raison de l'huile de fabrication, mais celles-ci disparaîtront après la première utilisation.

## Entretien

- Ne réparez ou ne remplacez aucune pièce de l'appareil. Toutes les réparations et tous les entretiens doivent être effectués par un technicien d'entretien qualifié, à moins qu'il y ait d'autres recommandations précises dans ce manuel d'utilisation. N'utilisez que des pièces d'origine autorisées.
- Ne désassemblez pas et ne réparez pas l'appareil vous-même.
- Retirez toute poussière ou tout corps étranger des fiches du câble d'alimentation.
- Débranchez cet appareil de la prise électrique avant de le nettoyer et avant toute tentative d'entretien. L'utilisation du panneau de commande pour éteindre l'appareil ne coupe pas l'alimentation.
- Avant de mettre la laveuse hors service ou au rebut, retirez-en la porte pour éviter que des enfants ou des petits animaux y soient accidentellement enfermés.
- Débranchez l'appareil avant de le nettoyer pour éviter le risque de décharge électrique.
- L'intérieur de l'appareil et le conduit d'évacuation doivent être nettoyés périodiquement par un technicien qualifié.
- Certaines pièces internes qui ne sont pas mises à la terre intentionnellement posent un risque de décharge électrique durant l'entretien seulement. Remarque à l'intention du personnel d'entretien – Évitez tout contact avec la pièce suivante lorsque l'appareil est sous tension : PANNEAU DE COMMANDE

### Vapeur

- N'ouvrez pas la porte de la sécheuse pendant le CYCLE DE VAPEUR.
- Ne touchez pas à la buse de vapeur dans le tambour pendant ou après le CYCLE DE VAPEUR.
- Sur les modèles dotés d'un réservoir d'alimentation en vapeur, ne remplissez pas le réservoir d'alimentation en vapeur d'eau chaude (plus de 86 °F/30 °C) d'essence, de solvant à nettoyage à sec ou d'autres substances inflammables ou explosives.

### Instructions de mise à la terre

- La connexion incorrecte du conducteur pour relier les appareils à la terre peut créer un risque de décharge électrique. Vérifiez avec un électricien compétent ou un personnel de service si vous n'êtes pas certain que l'appareil est correctement mis à la terre. Ne modifiez pas la fiche fournie avec l'appareil; si elle ne rentre pas dans la prise, faites installer une prise appropriée par un électricien compétent.
- L'appareil doit être mis à la terre. En cas d'un mauvais fonctionnement ou d'une panne, la mise à terre réduira le risque de décharge électrique en fournissant le moins de résistance pour le courant électrique. L'appareil est équipé d'un cordon avec un conducteur pour relier les appareils à la terre. La fiche doit être branchée sur une prise appropriée, installée et reliée à la terre conformément aux codes et règlements locaux.
- L'appareil doit être branché dans une prise correctement mise à la terre. Une mise à la terre inadéquate de l'appareil peut causer une décharge électrique. Faites vérifier la prise murale et le circuit par un électricien qualifié afin de vous assurer que la prise est correctement mise à la terre. Le non-respect de ces instructions peut causer un danger de décharge électrique ou d'incendie.

**GARDEZ CES CONSIGNES**

# APERÇU DU PRODUIT

## Caractéristiques du produit

Les illustrations contenues dans ce manuel peuvent être différentes des composants et accessoires réels, et ceux-ci peuvent être modifiés sans préavis par le fabricant dans le but d'améliorer le produit.

### Vue de l'avant

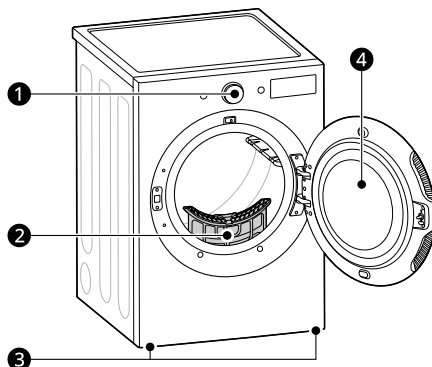

- ❶ Panneau de commande
- ❷ Filtres à charpie
- ❸ Pieds de nivellement
- ❹ Porte réversible

### Vue de l'arrière

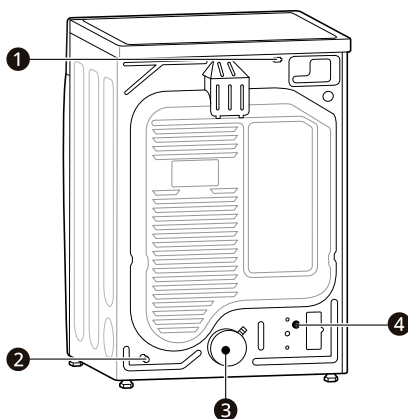

- ❶ Cordon d'alimentation
- ❷ Raccord de la conduite de gaz (modèles au gaz)
- ❸ Sortie du conduit d'évacuation d'air
- ❹ Raccord du tuyau d'alimentation en eau (modèles à la vapeur)

## Caractéristiques du produit

Modèle		DL*X580**
<b>Alimentation électrique</b>		Veillez consulter la plaque signalétique pour les renseignements détaillés.
<b>Pression d'eau minimale et maximale</b>		De 20 à 120 psi (de 138 à 827 kPa)
<b>Dimension (largeur × hauteur × profondeur)</b>		27 po × 29 3/4 po × 39 po (68,6 cm × 75,6 cm × 98,9 cm)
<b>Profondeur maximale avec la porte ouverte</b>		51 3/8 po (130,5 cm)
<b>Poids net</b>		Gaz : 56,7 kg (125,1 lb) Électrique : 54,6 kg (120,5 lb)
<b>Capacité</b>	<b>Cycle de vapeur</b>	7,4 pi <sup>3</sup> (8 lb/3,6 kg)
	<b>Cycle normal</b>	7,4 pi <sup>3</sup> (22,5 lb/10,2 kg)
<b>Alimentation en gaz</b>		GN : de 4 à 10,5 po (de 10,2 à 26,7 cm) CE GPL : 20,4 à 33,1 cm (8 à 13 po) CE



## Accessoires

### Accessoires inclus



- ❶ Raccord en Y

### Accessoires en option (vendus séparément)

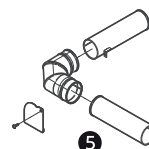
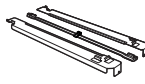
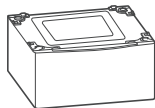
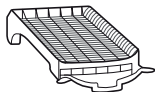

- ❶ Tuyau d'alimentation en eau (pour la vapeur)  
❷ Grille de séchage  
❸ Piédestal  
❹ Trousse de superposition  
❺ Ensemble de ventilation latérale (ensemble n° 383EEL9001B)

### REMARQUE

- Pour votre sécurité et pour prolonger la vie du produit, n'utilisez que des composants autorisés. Le fabricant décline toute responsabilité en cas de dysfonctionnement du produit ou d'accidents consécutifs à l'utilisation de pièces non autorisées.

# INSTALLATION

## Avant l'installation

### Aperçu de l'installation

Veillez d'abord lire ces instructions d'installation après avoir acquis cette sècheuse ou l'avoir déplacée dans un autre lieu.

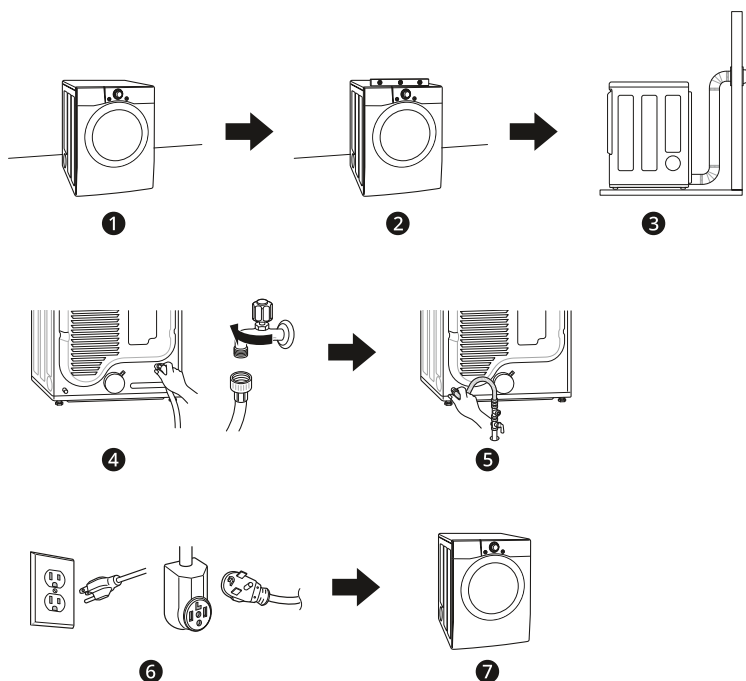

- ❶ Choisissez l'emplacement adéquat.
- ❷ Mettez l'appareil à niveau.
- ❸ Ventilez l'appareil.
- ❹ Raccordez le tuyau d'entrée (pour les modèles à la vapeur).
- ❺ Raccordez la sècheuse au gaz/électrique.
- ❻ Brancher le cordon d'alimentation.
- ❼ Test d'installation et de fonctionnement.
  - Reportez-vous à la section **Test Exhaust System (Test du système d'évacuation)** dans la partie **INSTALLATION**.

## Choix de l'emplacement adéquat

### ⚠ AVERTISSEMENT

- Lisez les directives d'installation dans leur intégralité avant d'installer et d'utiliser l'appareil. Il est important que vous lisiez ce manuel dans son intégralité avant d'installer et d'utiliser l'appareil. Les pages suivantes contiennent des instructions détaillées relativement aux connexions électriques et à d'autres exigences.

### Évacuation

- L'emplacement doit permettre une installation adéquate du système d'évacuation. La sècheuse au gaz doit évacuer directement vers l'extérieur et non vers une galerie technique ou un grenier.

### Électricité

Utilisez une prise de courant individuelle mise à la terre qui se trouve à moins de 2 pi (61 cm) de chaque côté de l'appareil.

### ⚠ AVERTISSEMENT

- L'appareil ne doit pas être installé ni entreposé dans un espace où il sera exposé à l'eau ou aux intempéries.

### REMARQUE

- Certaines réglementations limitent ou interdisent l'installation de la sècheuse dans des garages, des maisons mobiles ou des dortoirs. Si vous avez des questions, communiquez avec votre inspecteur en bâtiment local.

### Plancher

Pour éviter le bruit et les vibrations, l'appareil doit être mis à niveau et installé sur un plancher stable avec une pente maximale de 1 po (2,5 cm). Au besoin, ajustez les pieds de nivellement pour compenser les inégalités du sol.

### REMARQUE

- Un plancher robuste est requis pour supporter le poids total de l'appareil chargé. Le poids combiné des appareils supplémentaires doit également être pris en considération.
- Si l'appareil n'est pas à niveau, les vêtements pourraient ne pas culbuter correctement, et les

cycles automatiques par capteur pourraient ne pas fonctionner adéquatement.

- Si vous installez l'appareil dans un garage, vous devez le placer à au moins 18 po (45,7 cm) au-dessus du sol. Le piédestal standard a une hauteur de 15 po (38 cm). Le bas de l'appareil doit cependant être à 18 po (45,7 cm) du plancher du garage.

### Température ambiante

Installez l'appareil dans un endroit où la température est supérieure à 45 °F (7 °C).

Si la température autour de l'appareil est trop basse, ce dernier pourrait ne pas s'éteindre à la fin d'un cycle automatique. Cela peut prolonger les temps de séchage.

## Dimensions et dégagements

Les dégagements suivants sont recommandés pour l'appareil.

- Il faut prendre en compte un dégagement supplémentaire pour faciliter l'installation et l'entretien de l'appareil.
- Afin de réduire le transfert de bruit, des dégagements supplémentaires doivent être envisagés sur tous les côtés de la sécheuse.

### Espacement pour une installation en encastrement ou dans un placard

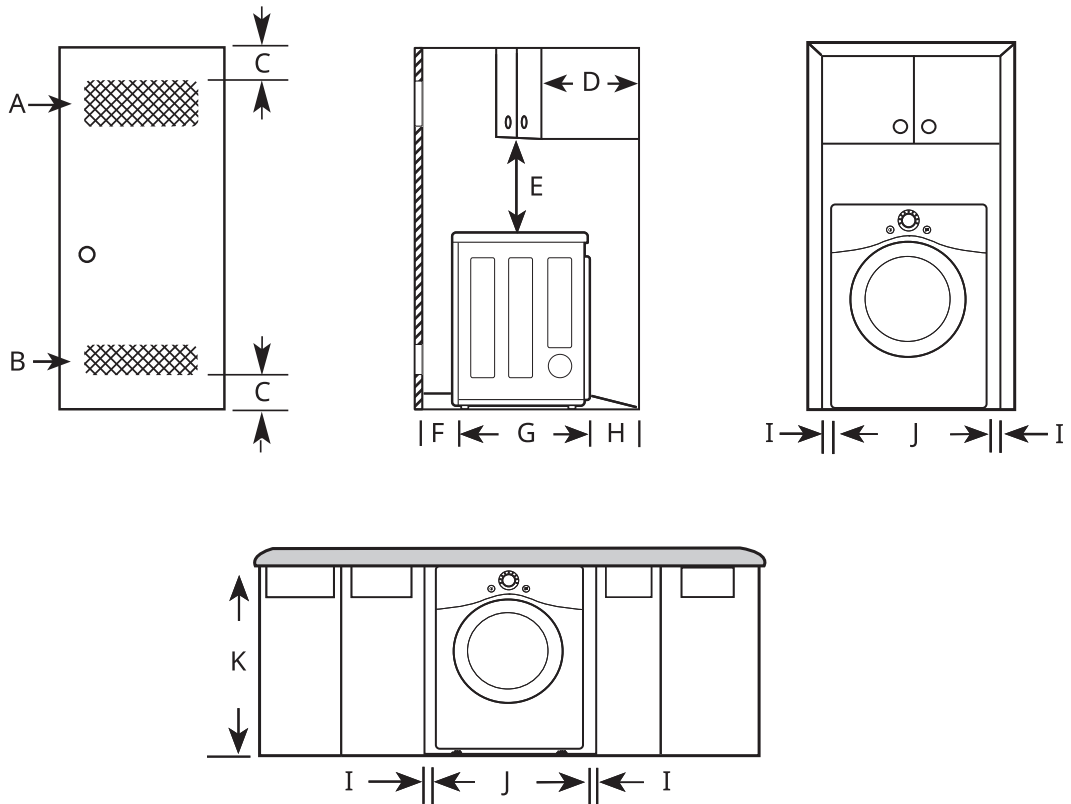

-	Description	Dimensions/dégagements
A	Ouverture supérieure de ventilation	$\geq 48 \text{ po}^2$ (310 cm <sup>2</sup> )
B	Ouverture inférieure de ventilation	$\geq 24 \text{ po}^2$ (155 cm <sup>2</sup> )
C	Distance de l'ouverture de ventilation	$\geq 3 \text{ po}$ (76 mm)
D	Profondeur de l'armoire supérieure	$\leq 14 \text{ po}$ (356 mm)
E	Distance jusqu'à l'armoire/étagère supérieure	$\geq 18 \text{ po}$ (457 mm)
F	Dégagement à l'avant	1 po (25 mm)
G	Profondeur	29 3/4 po (756 mm)
H	Dégagement à l'arrière	$\geq 5 \text{ po}$ (127 mm)
I	Dégagement sur le côté	$\geq 1 \text{ po}$ (25 mm)
J	Largeur	27 po (686 mm)

-	Description	Dimensions/dégagements
K	Hauteur de l'ouverture de l'armoire	39 po (989 mm)

### Exigences de ventilation du placard

Les placards avec des portes doivent avoir une ouverture de ventilation supérieure et inférieure pour empêcher l'accumulation de chaleur et d'humidité dans le placard. Une ouverture de ventilation supérieure d'au moins 48 po<sup>2</sup> (310 cm<sup>2</sup>) doit être installée à 6 pi ou plus du sol. Une ouverture de ventilation inférieure d'au moins 24 po<sup>2</sup> (155 cm<sup>2</sup>) doit être installée à 1 pi ou moins du sol. Installez des grilles de ventilation dans la porte ou coupez les parties inférieure et supérieure de la porte pour créer les ouvertures de ventilation. Des portes à persiennes dotées d'ouvertures de ventilation équivalentes sont également acceptables.

### REMARQUE

- Laissez au moins un petit espace entre la sècheuse et tout autre objet ou appareil pour éviter les transferts de vibrations. Les vibrations peuvent causer du bruit, entraîner un contact entre les appareils et endommager la finition, ce qui pourrait causer encore plus de bruit.
- Aucun autre appareil à combustion ne peut être installé dans le même placard en tant que sècheuse.

### Espacement pour une installation en encastrement ou dans un placard, avec laveuse et sècheuse superposées

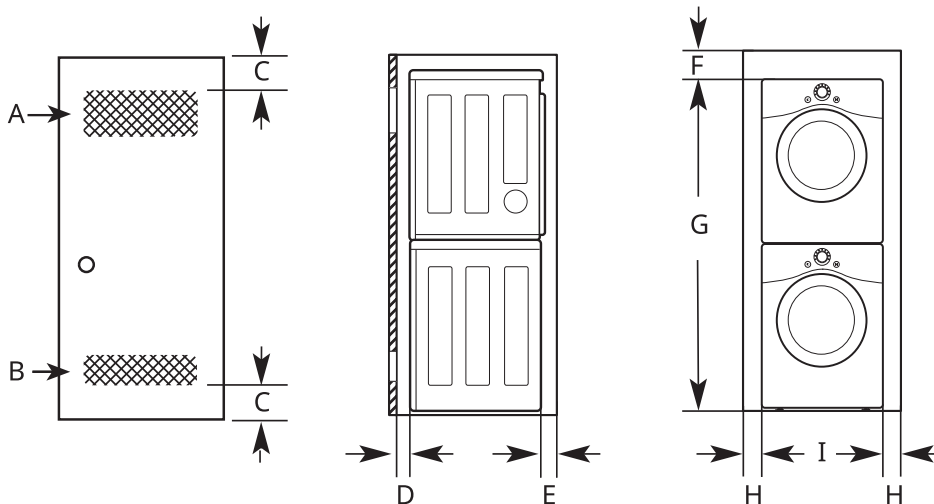

-	Description	Dimensions/dégagements
A	Ouverture supérieure de ventilation	≥ 48 po <sup>2</sup> (310 cm <sup>2</sup> )
B	Ouverture inférieure de ventilation	≥ 24 po <sup>2</sup> (155 cm <sup>2</sup> )
C	Distance de l'ouverture de ventilation	≥ 3 po (76 mm)
D	Dégagement à l'avant	≥ 1 po (25 mm)
E	Dégagement à l'arrière	≥ 5 1/2 po (140 mm)
F	Dégagement du dessus jusqu'au plafond	≥ 6 po (152 mm)
G	Hauteur jusqu'en haut des appareils superposés <sup>†</sup>	78 po (1980 mm)

## 16 INSTALLATION

-	Description	Dimensions/dégagements
H	Dégagement sur le côté	≥ 1 po (25 mm)
I	Largeur <sup>†</sup>	27 po (686 mm)

† Diffère selon les dimensions de la laveuse.

### Espacement pour une installation dans une armoire

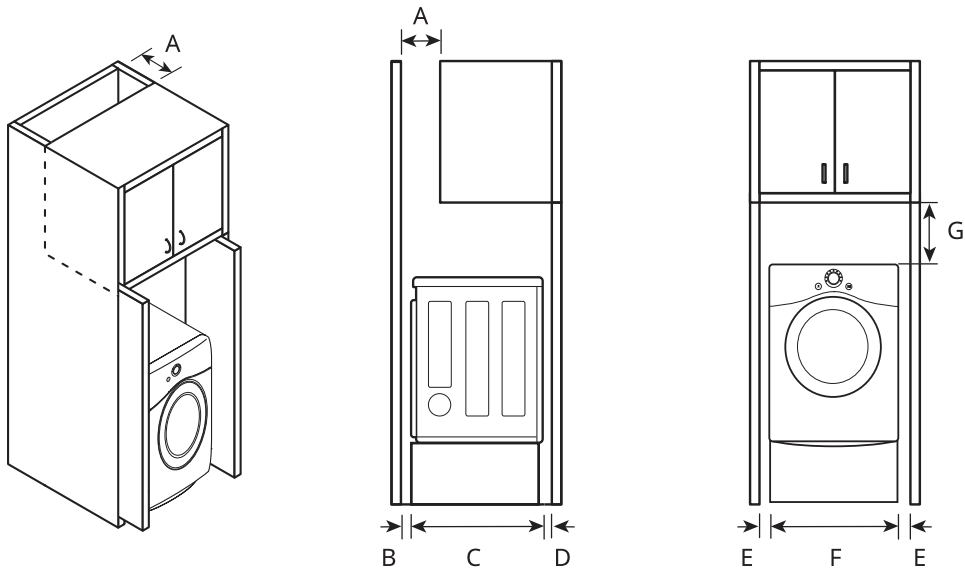

S'il s'agit d'une installation dans une armoire avec porte, des ouvertures de ventilation minimales doivent être pratiquées en haut de la porte de l'armoire.

-	Description	Dimensions/dégagements
A	Profondeur de l'ouverture de ventilation	≥ 7 po (178 mm)
B	Dégagement à l'arrière	≥ 5 po (127 mm)
C	Profondeur	29 3/4 po (756 mm)
D	Dégagement à l'avant	≥ 1 po (25 mm)
E	Dégagement sur le côté	≥ 1 po (25 mm)
F	Largeur	27 po (686 mm)
G	Dégagement jusqu'en haut de l'armoire	≥ 9 po (229 mm)

## Mise à niveau de l'appareil

### ⚠ AVERTISSEMENT

- Portez des gants à longs poignets et des lunettes de sécurité.
- Cet appareil est lourd. Deux personnes ou plus sont nécessaires pour son installation.

### Vérification de la mise au niveau

Placez l'appareil à l'emplacement choisi et placez un niveau le long de la partie supérieure de l'appareil.

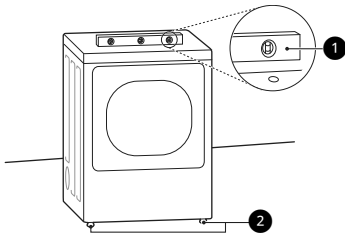

- ① Niveau
- ② Pieds de nivellement

### REMARQUE

- Les quatre pieds de nivellement doivent reposer solidement sur le plancher. Appuyez doucement sur les coins supérieurs de l'appareil pour vous assurer que l'appareil ne se balance pas d'un coin à l'autre.
- Ajustez les pieds de nivellement uniquement pour mettre à niveau l'appareil. Les allonger plus que nécessaire pourrait provoquer des vibrations.
- Pour un rendement de séchage optimal, l'appareil doit être au niveau. Pour réduire les vibrations, le bruit et les mouvements indésirables au minimum, le plancher doit être solide et parfaitement au niveau.

### Réglage des pieds de nivellement

Utilisez une clé anglaise ajustable pour tourner les pieds de nivellement. Dévissez les pieds pour soulever l'appareil ou vissez les pieds pour l'abaisser. Soulevez ou abaissez l'appareil à l'aide des pieds de nivellement jusqu'à ce que l'appareil soit à niveau d'un côté à l'autre et de l'avant à

l'arrière. Assurez-vous que les quatre pieds de nivellement reposent fermement sur le plancher.

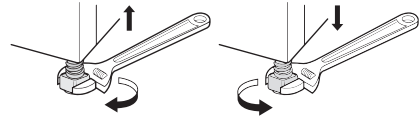

### REMARQUE

- Si vous installez l'appareil sur le piédestal en option, vous devez utiliser les pieds de nivellement du piédestal pour mettre l'appareil à niveau. Les pieds de nivellement de l'appareil doivent être entièrement rétractés.

## Changement du côté de la porte

### ⚠ AVERTISSEMENT

- Soutenez la porte avec un tabouret ou une caisse de dimensions appropriées, ou faites-vous aider pour soutenir le poids de la porte.
- Évitez de laisser tomber la porte.
- Débranchez l'appareil ou fermez le disjoncteur principal avant de commencer la procédure d'inversion de la porte.
- Inversez toujours la porte AVANT de superposer l'appareil sur la laveuse.

### Outils requis

- Tournevis cruciforme
- Grand tournevis à lame plate (recommandé pour les vis de charnières si celles-ci sont serrées ou si votre tournevis à tête cruciforme est usé)
- Petit tournevis à lame plate (pour soulever les pièces)

### Directives pour l'inversion de la porte

Les instructions ci-après vous permettront de faire passer la porte à ouverture latérale du côté droit au côté gauche. Une fois la porte inversée, si vous devez l'inverser de nouveau, faites preuve de vigilance lorsque vous exécutez ces instructions. Certaines illustrations devront être interprétées à l'envers, et vous devrez lire les instructions d'autant plus attentivement.

## 18 INSTALLATION

- 1 Ouvrez la porte et enlevez les deux vis décoratives, les deux vis du verrou et le verrou du côté du loquet à l'aide d'un tournevis. Conservez-les pour l'étape 4.

### **⚠ AVERTISSEMENT**

- Supportez bien le poids de la porte avant d'enlever les vis des charnières.

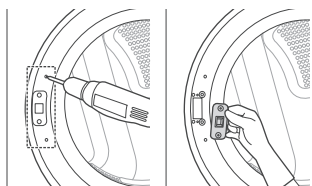

- 2 Tout en soutenant la porte, retirez les deux vis de la charnière de la porte. Enlevez la porte.

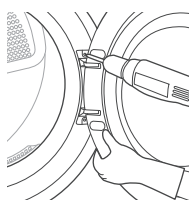

- 3 Retournez la porte et alignez les trous de la charnière avec les trous du côté opposé de l'enceinte de la sècheuse. Réinstallez la porte avec les vis retirées à l'étape 2.

### **⚠ AVERTISSEMENT**

- Supportez bien le poids de la porte avant d'insérer les vis des charnières.

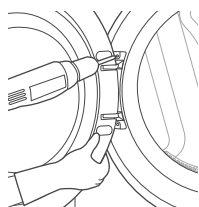

- 4 Installez les deux vis décoratives, le verrou et les deux vis du verrou enlevés à l'étape 1 sur le côté opposé à celui duquel ils ont été retirés.

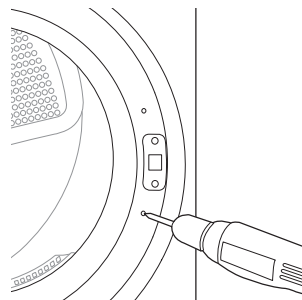

- 5 Vérifiez que la porte se ferme correctement.

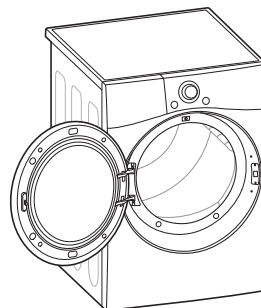

## Installation de la trousse de ventilation

### **⚠ AVERTISSEMENT**

- Portez des gants à longs poignets et des lunettes de sécurité.
- Utilisez une bouche d'évacuation métallique lourde.
- N'utilisez pas de conduits en plastique ou en feuilles minces.
- Nettoyez les conduits d'évacuation existants avant d'installer l'appareil.

L'appareil est configuré pour une ventilation vers l'arrière. Il peut aussi évacuer l'air par le dessous ou par le côté.

### **REMARQUE**

- Vous pouvez acheter la trousse d'adaptation chez votre détaillant LG (n° de pièce 383EEL9001B). Cette trousse contient les composants nécessaires pour changer l'emplacement de l'évacuation d'air de l'appareil.
- La ventilation vers la droite n'est pas offerte pour les modèles au gaz.

## Évacuation latérale

- 1 Enlevez la vis de retenue ❶ du conduit d'évacuation arrière et retirez le conduit d'évacuation ❷.

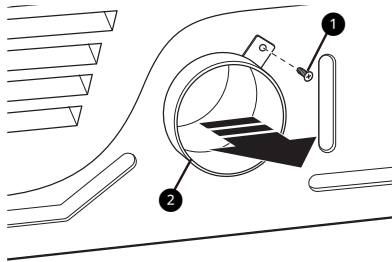

- 2 Appuyez sur les languettes de la rondelle défonçable ❸ et retirez-la soigneusement pour obtenir l'ouverture de ventilation souhaitée. (La ventilation par le côté droit n'est pas offerte sur les modèles au gaz.) Appuyez sur le conduit de l'adaptateur ❹ pour l'insérer dans le boîtier du ventilateur et fixez-le à la base de la sécheuse, comme il est illustré.

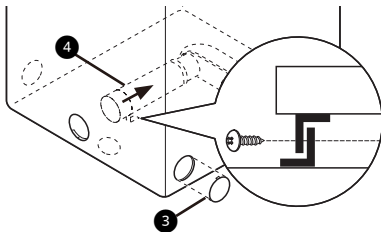

- 3 Assemblez un coude ❺ de 4 po (10,2 cm) à la section de conduit de 4 po (10,2 cm) suivante et recouvrez tous les joints de ruban à conduit. Assurez-vous que l'extrémité mâle du coude est orientée VERS L'EXTÉRIEUR de la sécheuse. Insérez l'ensemble coude-conduit dans l'ouverture latérale et raccordez-le au conduit adaptateur. Recouvrez le joint de ruban à conduit. Faites en sorte que l'extrémité mâle du conduit dépasse de 1,5 po (3,8 cm) à l'extérieur pour le raccordement au reste du système d'évacuation. Fixez la plaque d'obturation ❻ à l'arrière de la sécheuse avec la vis de la trousse.

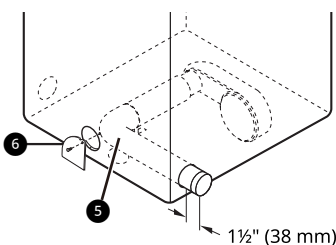

## Évacuation par le dessous

- 1 Enlevez la vis de retenue ❶ du conduit d'évacuation arrière. Retirez le conduit d'évacuation ❷.

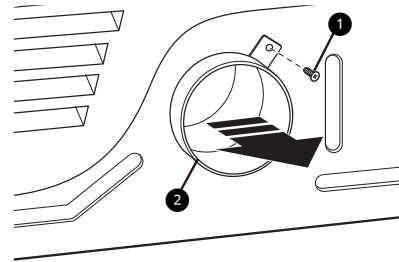

- 2 Raccordez le conduit adaptateur ❸ au boîtier du ventilateur et fixez-le sur la base de la sécheuse, comme illustré.

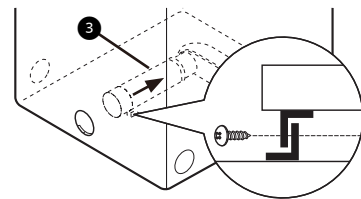

- 3 Insérez le coude ❹ de 4 po (10,2 cm) dans l'ouverture inférieure et raccordez-le au conduit adaptateur en veillant à ce que l'extrémité mâle du coude soit orientée vers l'ouverture pratiquée dans le panneau inférieur de la sécheuse. Recouvrez le joint de ruban à conduit. Fixez la plaque d'obturation ❺ à l'arrière de la sécheuse avec la vis de la trousse.

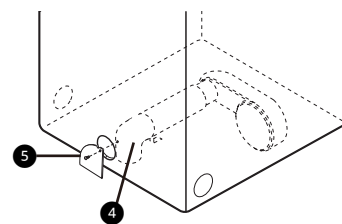

## Superposition de l'appareil

### Outils requis

- Tournevis cruciforme

## Installation de la trousse de superposition

### ⚠ AVERTISSEMENT

- Le poids de l'appareil et la hauteur de l'installation rendent la procédure de superposition trop dangereuse pour une personne seule. Deux personnes ou plus sont nécessaires pour l'installation de la trousse de superposition.
- Placez la laveuse sur un plancher solide, stable et de niveau, capable de supporter le poids des deux appareils.
- Ne superposez pas la laveuse sur la sècheuse.
- Si des appareils ménagers sont déjà installés, déconnectez les connexions électriques, les raccords d'eau et les raccords de vidange.

### Cette trousse de superposition inclut :

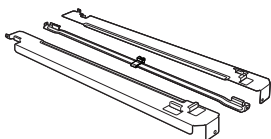

- Deux (2) rails latéraux
- Un (1) rail avant
- Quatre (4) vis

Pour effectuer une installation sécuritaire, veuillez observer les consignes suivantes.

- 1 Assurez-vous que la surface de la laveuse est propre et sèche. Retirez la pellicule de papier du ruban sur un des supports latéraux de la trousse de superposition.

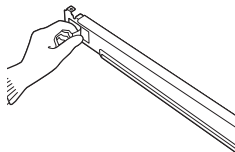

- 2 Fixez le support latéral sur le côté du dessus de la laveuse, comme il est illustré. Pressez fermement la partie adhésive du support sur la surface de la laveuse. Fixez le support latéral à la laveuse à l'aide d'une vis située à l'arrière du support. Répétez les étapes 1 et 2 pour fixer l'autre support latéral.

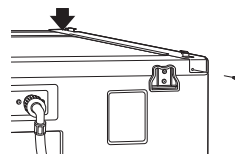

- 3 Placez l'appareil sur la laveuse, en insérant les pieds de la sècheuse dans les supports latéraux, tel qu'illustré. Évitez de vous blesser aux doigts; prenez garde de ne pas coincer vos doigts entre la laveuse et l'appareil. Faites glisser lentement l'appareil vers l'arrière de la laveuse jusqu'à ce que les butées du support latéral reçoivent les pieds de la sècheuse.

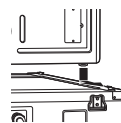

- 4 Insérez le rail avant entre le bas de l'appareil et le dessus de la laveuse. Poussez le rail avant vers l'arrière de la laveuse jusqu'à ce qu'il entre en contact avec les butées du rail latéral. Installez les deux vis restantes pour fixer le rail avant aux rails latéraux.

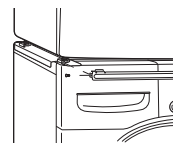

## Ventilation de la sècheuse

### ⚠ AVERTISSEMENT

- La sècheuse au gaz doit évacuer directement vers l'extérieur et non vers une galerie technique ou un grenier.
- Pour réduire le risque d'incendie, de combustion ou d'accumulation de gaz combustibles, ÉVITEZ d'acheminer l'air d'évacuation de la sècheuse vers un endroit clos et non ventilé comme le grenier, un mur, le plafond, une galerie technique, une cheminée, un conduit d'évacuation des gaz de combustion ou un espace dissimulé du bâtiment.
- Pour réduire le risque d'incendie, ÉVITEZ d'utiliser des conduits d'évacuation en plastique ou en aluminium mince.
- Évitez de dépasser les limites de longueur recommandées du tableau. Le non-respect de

cette consigne peut prolonger le temps de séchage, ou provoquer un incendie ou un décès.

- Évitez d'écraser ou de plier les conduits.
- Les conduits ne doivent pas être en contact avec des objets coupants.
- Si vous raccordez la sècheuse à des conduits d'évacuation existants, vérifiez s'ils sont appropriés et propres avant l'installation.
- Le système d'évacuation doit être conforme aux codes locaux de construction ou du bâtiment.
- Utilisez uniquement des conduits métalliques de 4 po (10,2 cm) rigides, semi-rigides ou flexibles à l'intérieur de l'armoire de sècheuse et vers l'extérieur.
- Le diamètre du conduit d'évacuation doit être de 4 po (10,2 cm), sans obstruction. Le conduit d'évacuation doit être aussi court que possible. Assurez-vous de nettoyer les vieux conduits avant d'installer la nouvelle sècheuse.
- Il est recommandé d'utiliser un conduit métallique rigide, semi-rigide ou flexible entre la sècheuse et le mur. Tout conduit métallique de transition non rigide doit être homologué UL. Un conduit de transition fabriqué à partir d'autres matériaux peut augmenter le temps de séchage.
- ÉVITEZ d'utiliser des vis à tôle ou d'autres fixations qui traversent la paroi du conduit, car elles pourraient retenir les fibres et réduire ainsi l'efficacité du système d'évacuation. Recouvrez tous les joints de ruban à conduit.
- Les conduits ne sont pas fournis avec la sècheuse. Vous trouverez les conduits nécessaires dans votre localité. La bouche d'évacuation doit être munie de volets à charnière pour éviter les refoulements lorsque la sècheuse est arrêtée.
- La longueur totale du conduit métallique flexible ne doit pas dépasser 8 pi (2,4 m).
- Lorsque vous poussez la sècheuse dans la position d'installation finale, évitez d'écraser ou de plier les conduits.

## Conduits

Type de capuchon mural	Nombre de coudes à 90°	Longueur maximale de conduit métallique rigide de 4 po de diamètre
<p>a: 4" (10,2 cm)</p>	0	65 pi (19,8 m)
	1	55 pi (16,8 m)
	2	47 pi (14,3 m)
	3	36 pi (11,0 m)
	4	28 pi (8,5 m)
<p>b: 2.5" (6,35 cm)</p>	0	55 pi (16,8 m)
	1	47 pi (14,3 m)
	2	41 pi (12,5 m)
	3	30 pi (9,1 m)
	4	22 pi (6,7 m)

### REMARQUE

- Soustrayez 6 pi (1,8 m) pour chaque coude additionnel. N'utilisez pas plus de quatre coudes de 90°.
- Au Canada, seuls les conduits flexibles en aluminium spécifiquement indiqués par le fabricant de l'appareil doivent être utilisés, au besoin. Aux États-Unis, seuls les conduits flexibles en aluminium spécifiquement indiqués par le fabricant de l'appareil et conformes au « Outline for Clothes Dryer Transition Duct, Subject 2158A » doivent être utilisés, au besoin.

## Acheminement et raccordement des conduits

Suivez les directives ci-dessous pour maximiser le rendement du séchage et réduire l'accumulation de fibres et la condensation dans les conduits d'évacuation. Les conduits d'évacuation et les raccords ne sont PAS INCLUS et doivent être achetés séparément.

- Utilisez des conduits d'évacuation métalliques rigides, semi-rigides ou flexibles de 4 po (10,2 cm) de diamètre.
- L'ensemble des conduits d'évacuation doit être le plus court possible.
- Utilisez le moins de coudes possible.

- L'extrémité mâle de chaque section du conduit d'évacuation doit être orientée vers l'extérieur de la sècheuse.
- Recouvrez tous les joints de ruban à conduit.
- Isolez les conduits d'évacuation qui traversent des endroits non chauffés afin de réduire la condensation et l'accumulation de fibres sur les parois des conduits.
- Les systèmes d'évacuation d'air inadéquats ou installés de manière incorrecte ne sont pas couverts par la garantie de la sècheuse. Les problèmes de sècheuse ou les appels de service reliés à de tels systèmes d'évacuation d'air ne seront pas couverts par la garantie de la sècheuse.

### Acheminement correct

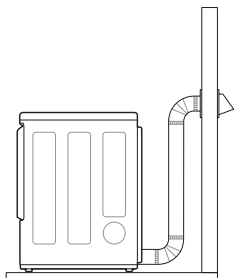

### Acheminement incorrect

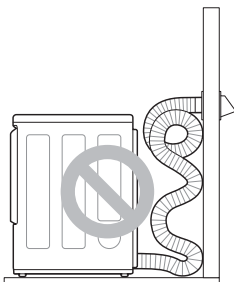

## Raccordement des sècheuses au gaz

### ⚠ AVERTISSEMENT

- Suivez l'information contenue dans ce manuel afin de réduire les risques d'incendie et d'explosion, de décharge électrique, ainsi que pour éviter les dommages matériels, les blessures corporelles ou la mort.

## Exigences électriques pour les modèles au gaz

### ⚠ AVERTISSEMENT

- Cette sècheuse est dotée d'une prise à trois broches mise à la terre pour une protection adéquate contre les décharges électriques et doit être branchée directement sur une prise à trois broches correctement mise à la terre. Ne coupez ou ne retirez pas la broche de mise à la terre de cette fiche.
- Ne coupez ni n'enlevez jamais la broche de mise à la terre du câble d'alimentation.
- Pour des raisons de sécurité personnelle, cette sècheuse doit être correctement mise à la terre.
- Cette sècheuse doit être branchée dans une prise de courant de 120 V c.a. à 60 Hz, mise à la terre et protégée par un fusible ou un disjoncteur de 15 ampères.
- Si vous avez une prise c.a. standard à 2 trous, vous avez la responsabilité et l'obligation de la remplacer par une prise c.a. à 3 trous correctement mise à la terre.

## Exigences pour l'alimentation en gaz

### ⚠ AVERTISSEMENT

- N'essayez JAMAIS de démonter la sècheuse; tout démontage doit être effectué par la compagnie de gaz ou par un technicien qualifié, autorisé et équipé des outils appropriés.
- N'utilisez JAMAIS une flamme nue pour rechercher des fuites de gaz. Utilisez un liquide de détection des fuites non corrosif.
- La pression de gaz ne doit pas dépasser 10,5 po (26,7 cm) de colonne d'eau pour le gaz naturel et 13 po (33,1 cm) de colonne d'eau pour le propane liquide.
- Pour tout essai de pression de l'alimentation en gaz à une pression supérieure à 3,5 kPa, isolez la sècheuse du système d'alimentation en gaz en fermant la soupape d'arrêt manuelle de l'appareil.
- Exigences pour la conduite d'alimentation : Votre salle de lavage doit être munie d'une conduite d'alimentation en gaz rigide vers votre sècheuse. Aux États-Unis, une vanne d'arrêt manuelle individuelle DOIT être installée à au moins 6 pieds (1,8 m) de la sècheuse, conformément au National Fuel Gas Code ANSI Z223.1 ou au code

- canadien d'installation du gaz CSA B149.1. Un bouchon de canalisation NPT de 1/8 po doit être installé.
- Si vous utilisez une conduite rigide, elle doit avoir une dimension de 0,5 pouce IPS. Si cela est acceptable selon les codes et ordonnances locaux et si cela est acceptable pour votre fournisseur de gaz, des conduites approuvées de 3/8 po peuvent être utilisées lorsque les longueurs sont inférieures à 20 pieds (6,1 m). Les conduites plus grandes doivent être utilisées pour des longueurs supérieures à 20 pieds (6,1 m).
  - Pour éviter la contamination la soupape d'alimentation en gaz, purgez le tuyau d'alimentation de tout air et de tous sédiments avant de le raccorder à la sècheuse. Avant de serrer les raccords entre l'alimentation en gaz et la sècheuse, purgez l'air restant jusqu'à ce que vous déceliez une odeur de gaz.
  - Utilisez uniquement une nouvelle conduite d'alimentation en gaz homologuée AGA ou CSA (conformément à la norme sur les raccords d'appareils au gaz ANSI Z21.24 • CSA 6.10) avec des raccords flexibles en acier inoxydable.
  - Enroulez du ruban de téflon ou appliquez de la pâte à joints insoluble dans le propane sur tous les filetages.

## Raccordement de l'alimentation en gaz

### REMARQUE

- Dans le Commonwealth du Massachusetts : Ce produit doit être installé par un plombier ou un monteur d'installations au gaz agréé. Lorsque vous utilisez des vannes d'arrêt à bille, celles-ci doivent être munies d'une poignée en T. Si vous utilisez un raccord à gaz flexible, la longueur de celui-ci ne doit pas dépasser 3 pieds.
- L'installation et tout entretien doivent être effectués par un installateur ou un agent de service qualifié, ou par le fournisseur de gaz.
- À la sortie de l'usine, cette sècheuse est conçue pour le gaz naturel. Assurez-vous que la sècheuse est pourvue du gicleur de brûleur approprié au type de gaz utilisé (gaz naturel ou propane liquide).
- Utilisez uniquement un raccord flexible neuf en acier inoxydable et un raccord homologué AGA neuf.
- Une soupape d'arrêt pour gaz doit être installée à 6 pi (1,8 m) ou moins de la sècheuse.

- Au besoin, faites installer la buse approprié par un technicien qualifié, et vérifiez le changement sur la sècheuse (pour la trousse de la buse pour GPL, commandez la pièce n° **383EEL3002D**).
- Toutes les connexions doivent être conformes aux codes et réglementations locaux. La sècheuse au gaz doit évacuer directement vers l'extérieur et non vers une galerie technique ou un grenier.

- 1 Assurez-vous que l'alimentation en gaz de la salle de lavage est COUPÉE et que la sècheuse est débranchée. Confirmez que le type de gaz disponible dans votre salle de lavage est approprié pour la sècheuse.
- 2 Retirez le capuchon d'expédition du raccord de gaz à l'arrière de la sècheuse. Prenez garde d'endommager le filetage du raccord de gaz en retirant le capuchon d'expédition.
- 3 Raccordez la sècheuse à l'alimentation en gaz de la salle de lavage avec un tuyau flexible en acier inoxydable neuf et un raccord de 3/8 po NPT.

### AVERTISSEMENT

- N'utilisez pas de vieux raccords.

- 4 Serrez solidement tous les raccords entre la sècheuse et l'alimentation en gaz de la salle de lavage.
- 5 Ouvrez l'alimentation en gaz de la salle de lavage.
- 6 Recherchez les fuites à tous les raccords de tuyauterie (intérieurs et extérieurs) avec un liquide de détection des fuites non corrosif.
- 7 Procédez à la ventilation de la sècheuse.

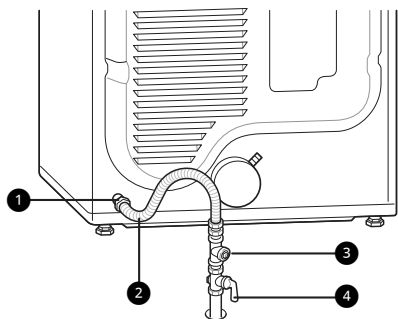

- ❶ Raccordement à la conduite de gaz NPT de 3/8 po
- ❷ Tuyau flexible en acier inoxydable homologué AGA/CSA
- ❸ Bouchon de tuyau NPT de 1/8 po
- ❹ Soupape de fermeture de l'alimentation en gaz

### Installation en haute altitude

Le taux de BTU de cette sècheuse est homologué AGA pour une altitude inférieure à 10 000 pieds (3 048 mètres).

Si votre sècheuse au gaz est installée à une altitude supérieure à 10 000 pieds, sa capacité doit être recalculée à la baisse par un technicien qualifié ou par le fournisseur de gaz.

## Raccordement des sècheuses électriques

### ⚠ AVERTISSEMENT

- Lors de l'utilisation de cet appareil, respectez les exigences présentées dans ce manuel afin de réduire les risques d'incendie, d'explosion et de décharge électrique et d'éviter tout dommage matériel, blessure corporelle ou décès.

### Exigences électriques pour les modèles électriques

### ⚠ AVERTISSEMENT

- Le câblage et la mise à la terre doivent se conformer à l'édition la plus récente du Code national de l'électricité, ANSI/NFPA 70 et à tous les règlements locaux en vigueur. Veuillez communiquer avec un électricien qualifié pour vérifier le câblage et les fusibles de votre maison afin de vous assurer qu'elle dispose d'une

alimentation électrique suffisante pour faire fonctionner l'appareil.

- Vous devez brancher cet appareil à un système de câblage permanent, en métal, mis à la terre, ou faire courir un conducteur de mise à la terre avec les conducteurs du circuit et le brancher à la borne ou au fil de mise à la terre de l'appareil.
- L'appareil comporte son propre bloc de jonction qui doit être relié à un circuit monophasé distinct de 230 V c.a. à 60 Hz muni de fusibles de 30 A (le circuit doit comporter un fusible des deux côtés du câblage). L'ALIMENTATION ÉLECTRIQUE DOIT ÊTRE À LA TENSION NOMINALE MAXIMALE INDIQUÉE SUR LA PLAQUE SIGNALÉTIQUE DE L'APPAREIL. NE BRANCHEZ PAS L'APPAREIL À UN CIRCUIT DE 110, DE 115 OU DE 120 V.
- Si le circuit de dérivation de l'appareil est de 15 pi (4,5 m) ou moins, utilisez un fil AWG n° 10 (fil de cuivre uniquement) homologué UL (Underwriters Laboratories) ou conformément aux codes locaux. S'il est de plus de 15 pi (4,5 m), utilisez un fil AWG n° 8 (fil de cuivre uniquement) homologué UL ou conformément aux codes locaux. Laissez suffisamment de mou dans le câblage pour que l'appareil puisse être déplacé de son emplacement normal lorsque cela est nécessaire.
- Le cordon d'alimentation spiralé pour la connexion entre la prise murale et le bloc de jonction de l'appareil N'EST PAS fourni avec l'appareil. Le type de cordon spiralé et le calibre du fil doivent être conformes aux codes locaux et aux instructions des pages suivantes.
- N'apportez aucune modification à la fiche et au câblage interne de l'appareil.
- L'appareil doit être connecté à une prise de courant à quatre trous.
- Si la fiche ne s'adapte pas à la prise de courant, faites installer une prise adéquate par un électricien qualifié.
- Connectez le cordon d'alimentation au bloc du terminal. Chaque fil doit être connecté à la vis de la même couleur. Dans le manuel, chaque fil est connecté à la vis de couleur correspondante dans le bloc.
- La mise à la terre par le conducteur neutre est interdite pour : (1) les nouvelles installations de dérivation; et (2) les régions où la réglementation locale interdit la mise à la terre par le conducteur neutre.
- Cet appareil est fourni avec le fil neutre mis à la terre. Ce fil de mise à la terre blanc DOIT ÊTRE DÉPLACÉ vers le terminal neutre lorsqu'on souhaite utiliser un cordon d'alimentation à

quatre fils ou lorsque la mise à la terre par le conducteur neutre est interdite.

## Raccordement du tuyau d'alimentation en eau

Pour produire de la vapeur, la sècheuse doit être raccordée au robinet d'eau froide à l'aide d'un nouveau tuyau d'alimentation. N'utilisez pas de vieux tuyaux.

### ⚠ AVERTISSEMENT

- Ne serrez pas trop les tuyaux et ne faites pas de faux filetage sur les raccords de tuyaux. Le fait de trop serrer ou de faire un faux filetage peut endommager les valves ou les raccords, ce qui pourrait provoquer une fuite d'eau et d'autres dommages matériels.
- Ne réutilisez pas de vieux tuyaux. N'utilisez que des tuyaux neufs lorsque vous installez l'appareil. Les vieux tuyaux peuvent causer des fuites ou éclater, ce qui pourrait alors provoquer des inondations et d'autres dommages matériels. Communiquez avec le centre d'information à la clientèle de LG pour obtenir du soutien quant à l'achat de tuyaux.

### ⚠ ATTENTION

- Vérifiez les tuyaux sur une base régulière pour y déceler la présence de fissures, de fuites et d'usure, et remplacez-les tous les cinq ans.
- N'étirez pas intentionnellement les tuyaux d'eau et assurez-vous qu'ils ne sont pas pincés, écrasés ou déformés par d'autres objets.
- La pression de l'alimentation en eau doit se situer entre 20 et 120 pi (138 et 827 kPa). Si la pression de l'alimentation en eau est supérieure à 120 psi, un robinet réducteur de pression doit être installé.
- Ne rangez pas l'appareil et ne l'installez pas dans un endroit pouvant être soumis à des températures sous le point de congélation. Cela peut causer des dommages aux tuyaux d'alimentation en eau et aux mécanismes internes de l'appareil. Si l'appareil a été exposé à des températures sous le point de congélation avant l'installation, laissez-le reposer à la température de la pièce pendant plusieurs heures avant de l'utiliser et assurez-vous qu'il n'y a aucune fuite.
- N'utilisez pas de tuyaux anti-inondations avec des soupapes à fermeture automatique. Ces soupapes peuvent se déclencher lors du

remplissage et empêcher l'appareil de se remplir correctement.

- Si votre alimentation en eau contient beaucoup de débris, un filtre à eau domestique peut aider à éliminer les débris de l'eau avant qu'elle n'atteigne les entrées du sèche-linge.

## Comment connecter les tuyaux d'alimentation en eau

- 1 Vérifiez les raccords et les joints. Examinez le raccord fileté sur chaque tuyau et assurez-vous qu'un joint d'étanchéité en caoutchouc ① est bien en place aux deux extrémités de chaque tuyau pour prévenir les fuites.

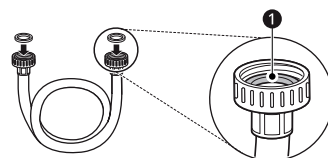

- 2 Vérifiez le type d'installation et raccordez le tuyau au robinet. Raccordez tous les tuyaux d'alimentation en eau fermement à la main puis serrez un autre 2/3 de tour à l'aide de pinces.

- Type 1 : SANS LA LAVEUSE (La sècheuse ne partage pas de robinet avec la laveuse.)

- 1) Raccordez l'extrémité droite du tuyau long ② au robinet d'eau froide.

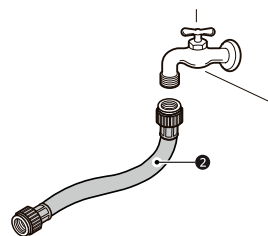

- Type 2 : AVEC LA LAVEUSE (La sècheuse partage le robinet avec la laveuse.)

- 1) Fermez le robinet d'eau froide et enlevez le tuyau d'alimentation de la laveuse.
- 2) Raccordez le petit tuyau ③ au raccord en Y ④ en utilisant un des joints d'étanchéité en caoutchouc.
- 3) Raccordez l'autre extrémité du petit tuyau ③ au robinet d'eau froide.
- 4) Raccordez le long tuyau de la sècheuse ② à un côté du raccord en Y ④. Raccordez le tuyau de la laveuse à la

laveuse et à l'autre extrémité du raccord en Y ④.

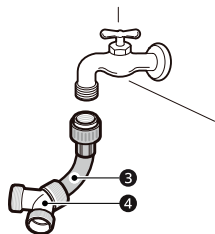

### REMARQUE

- Avant de raccorder la conduite d'eau à la sècheuse, faites couler plusieurs litres d'eau dans un drain ou dans un seau. Cela évitera que des particules étrangères telles que du sable ou des écailles obstruent la valve d'entrée de la sècheuse.

- 3** Raccordez le long tuyau de la sècheuse ② à la valve d'entrée de la sècheuse fermement à la main puis serrez un autre 2/3 de tour à l'aide de pinces.

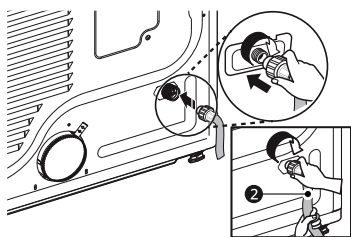

- 4** Ouvrez le robinet d'eau froide.

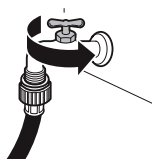

- 5** Vérifiez tous les tuyaux et les raccords en Y (s'ils sont utilisés) pour déceler la présence de fuites.

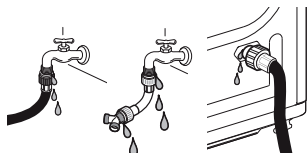

### REMARQUE

- S'il y a une fuite, fermez le robinet, enlevez le tuyau et vérifiez la condition du joint d'étanchéité en caoutchouc.
- Dans les régions où l'eau est dure, du tartre minéral peut se former sur les composants internes du sèche-linge. L'utilisation d'un adoucissant est recommandée dans les régions où l'eau est dure. Une accumulation excessive de tartre peut nécessiter le remplacement ou la réparation de certaines pièces.

## Vérification finale de l'installation

Une fois l'installation de la sècheuse complétée à son emplacement définitif, effectuez les essais suivants pour vérifier si l'appareil fonctionne adéquatement.

### Essai du module de chauffage de la sècheuse

#### Modèles au gaz

Fermez la porte de la sècheuse et appuyez sur le bouton **Marche/arrêt** pour mettre la sècheuse en marche. Tournez le bouton pour sélectionner **Timed Dry (Séchage minuté)** et appuyez sur le bouton **Démarrer/pause** pour commencer l'essai. Lorsque la sècheuse démarre, l'allumeur devrait allumer le brûleur principal.

### REMARQUE

- S'il reste de l'air dans le tuyau d'alimentation en gaz, il se peut que le dispositif d'allumage s'arrête avant que le brûleur principal soit enflammé. Si cela arrivait, le dispositif d'allumage va tenter de nouveau d'allumer le gaz après environ deux minutes.

#### Modèles électriques

Fermez la porte de la sècheuse et appuyez sur le bouton **Marche/arrêt** pour mettre la sècheuse en marche. Tournez le bouton pour sélectionner **Timed Dry (Séchage minuté)** et appuyez sur le bouton **Démarrer/pause** pour commencer l'essai. L'air évacué devrait être chaud après 3 minutes de fonctionnement.

## Vérification du débit d'air

Pour que la sècheuse fonctionne efficacement, il faut une bonne circulation d'air. Il est possible de mesurer la conformité de la circulation de l'air en évaluant la pression statique. La pression statique dans le conduit d'évacuation peut être mesurée avec un manomètre, placé sur le conduit d'évacuation à environ 2 pi (60,9 cm) de la sècheuse. La pression statique dans le conduit d'évacuation ne doit pas dépasser 0,6 pouce (1,5 cm). Pour vérifier la sècheuse, il faut la faire fonctionner sans brassée.

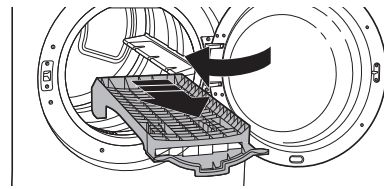

- Laissez le tambour de la sècheuse complètement vide pour cet essai, sans quoi les résultats pourraient être faussés.

## Vérification du niveau

Une fois la sècheuse installée à son emplacement définitif, revérifiez si elle est au niveau. Assurez-vous qu'elle est au niveau de l'avant à l'arrière et d'un côté à l'autre, et que les quatre pieds de nivellement reposent fermement sur le plancher.

## Test du système d'évacuation

Une fois l'installation de l'appareil terminée, effectuez ce test pour vérifier si le système d'évacuation est en bon état pour assurer le bon fonctionnement de l'appareil. Ce test doit être effectué pour vous alerter de problèmes sérieux que pourrait présenter le système d'évacuation de votre habitation.

- Votre appareil comprend l'indicateur Flow Sense (CAPTEUR D'OBSTRUCTION)<sup>MC</sup>, un système innovant qui détecte automatiquement les blocages et les obstructions dans les conduits de la sècheuse. Le fait de garder les conduits exempts de charpie et d'obstructions permet aux vêtements de sécher plus rapidement et réduit la consommation d'énergie.

### REMARQUE

- Veillez à ce que l'appareil soit froid avant d'effectuer ce test. Si l'appareil a été réchauffé pendant l'installation, démarrez le cycle **Air Dry (Séchage à l'air)** pendant quelques minutes pour réduire la température intérieure.

## Activation de l'essai d'installation

- 1 Retirez la grille de séchage (sur certains modèles) et la documentation, puis refermez la porte.

- 2 Appuyez sur le bouton **Marche/arrêt**, puis appuyez IMMÉDIATEMENT sur les boutons **Wrinkle Care (Antifroissement)** et **Remote Start (Démarrage à distance)** et maintenez-les enfoncés.
  - Cette séquence de boutons active le test d'installation. Le mode installation s'affiche si l'activation est réussie.

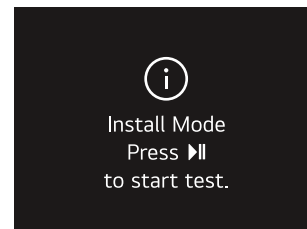

- 3 Appuyez sur le bouton **Démarrer/pause**.
  - L'appareil commencera le test, qui durera quelques minutes. La chaleur sera activée, et les températures dans le tambour seront mesurées.
- 4 Vérifiez les résultats sur l'afficheur.
  - Pendant le cycle de test, surveillez l'affichage Flow Sense (CAPTEUR D'OBSTRUCTION)<sup>MC</sup> sur le panneau de commande. Si l'indicateur à DEL Flow Sense (CAPTEUR D'OBSTRUCTION)<sup>MC</sup> ne s'est pas allumé à la fin du cycle, le système d'évacuation est adéquat. Si le système d'évacuation est fortement obstrué, l'indicateur à DEL Flow Sense (CAPTEUR D'OBSTRUCTION)<sup>MC</sup> s'allumera. D'autres problèmes liés aux codes d'erreur peuvent également s'afficher. Consultez le tableau des codes d'erreur et des solutions à la page suivante.
  - Si l'indicateur à DEL Flow Sense (CAPTEUR D'OBSTRUCTION)<sup>MC</sup> indique que le système

d'évacuation est fortement obstrué, faites vérifier le système immédiatement, car le rendement de la sècheuse sera médiocre.



## 5 Fin du cycle.

- À la fin du cycle d'essai, un message s'affichera. Le cycle d'essai prendra fin, et l'appareil s'éteindra automatiquement après un bref délai.

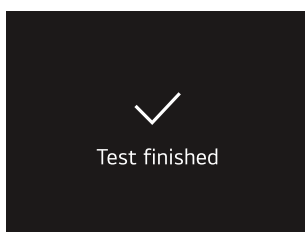

## Vérifiez l'état des conduits d'évacuation

Si l'indicateur à DEL Flow Sense (CAPTEUR D'OBSTRUCTION)<sup>MC</sup> est allumé, vérifiez si le système d'évacuation comporte des restrictions ou est endommagé. Au besoin, réparez ou remplacez le système d'évacuation.

### REMARQUE

- Ce test devrait être réalisé lors de l'installation de l'appareil pour vous indiquer l'existence d'un problème quelconque au niveau du conduit d'évacuation de votre domicile. Toutefois, puisque le test, lorsqu'il est réalisé dans des conditions normales d'utilisation, fournit des indications plus fidèles sur l'état du conduit d'évacuation que le test d'installation, il se peut que les résultats lors des deux tests diffèrent.
- Ne pas interrompre le cycle de test, car cela peut avoir une incidence sur l'exactitude des résultats.
- Même si l'indicateur à DEL ne s'allume pas au cours du cycle de test, des obstructions peuvent être présentes dans le système d'évacuation. Reportez-vous à la section **Venting the Dryer (Ventilation de la sècheuse)** du présent manuel pour connaître toutes les exigences relatives au système d'évacuation et à la ventilation.

## Codes d'erreur

Consultez le tableau des codes d'erreur avant d'appeler un technicien.

Code d'erreur	Cause possible et solution
<b>Temp sensor error 1 (Erreur du capteur de température 1)</b>	<b>Capteur de température défectueux.</b> <ul style="list-style-type: none"> <li>• Éteignez l'appareil et appelez un technicien.</li> </ul>
<b>Humidity sensor error (Erreur du capteur d'humidité)</b>	<b>Panne du capteur d'humidité.</b> <ul style="list-style-type: none"> <li>• Éteignez l'appareil et appelez un technicien.</li> </ul>
<b>Power supply (Courant électrique) High voltage (Haute tension) Low voltage (Faible tension)</b>	<b>L'alimentation électrique est incorrecte (cordon mal branché ou problème de système électrique de l'habitation).</b> <ul style="list-style-type: none"> <li>• Réinitialisez le disjoncteur ou remplacez le fusible. N'augmentez pas la capacité du fusible.</li> </ul> <b>Un fusible de votre résidence est brûlé, un disjoncteur a été déclenché, ou il y a une panne de courant.</b> <ul style="list-style-type: none"> <li>• Si le problème dépend d'une surcharge du circuit, faites-le corriger par un électricien qualifié.</li> </ul>
<b>Gas Supply (Approvisionnement gaz)</b>	<b>Alimentation en gaz fermée ou service coupé. (Uniquement pour les modèles à gaz.)</b> <ul style="list-style-type: none"> <li>• Vérifiez l'ouverture de l'alimentation en gaz du domicile et de la soupape de fermeture de l'alimentation en gaz de l'appareil.</li> </ul>

## Débit d'air restreint ou bloqué

Évitez les longs conduits ou les conduits comportant plusieurs coudes ou courbes.

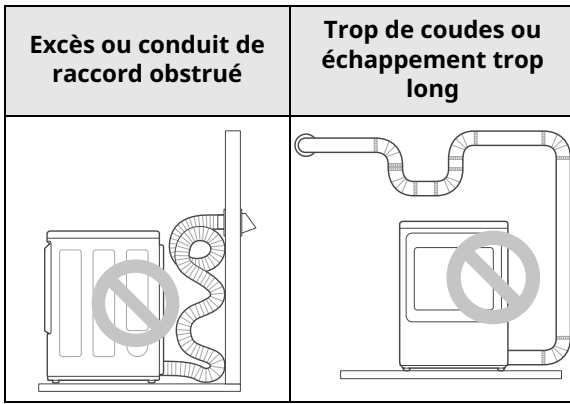

Repérez les blocages et les accumulations de fibres.

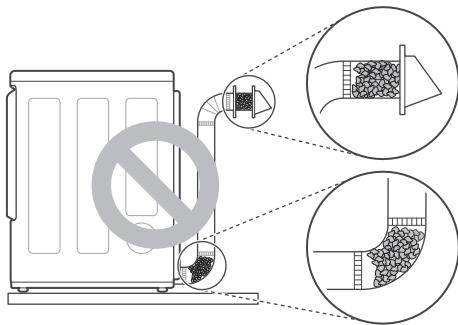

Assurez-vous que les conduits d'évacuation ne sont ni écrasés ni restreints.

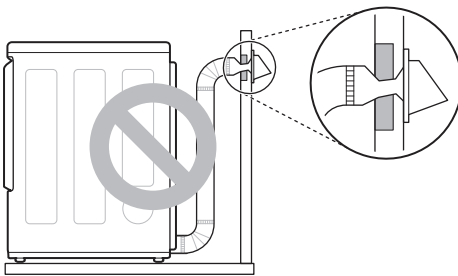

# FONCTIONNEMENT

## Avant l'utilisation

### ⚠ AVERTISSEMENT

- Pour réduire le risque d'incendie, de décharge électrique ou de blessures, lisez les **CONSIGNES DE SÉCURITÉ IMPORTANTES** avant d'utiliser cet appareil.

### Aperçu du fonctionnement

#### 1 Nettoyez le filtre à charpie

- Si le filtre à fibres n'a pas déjà été nettoyé, retirez-le et enlevez les fibres de la brassée précédente. Cela permettra d'assurer un séchage plus rapide et efficace. Assurez-vous de réinstaller le filtre en appuyant vers le bas jusqu'à ce que vous entendiez un « clic ».

#### 2 Chargez la sècheuse

- Veillez à faire entrer complètement les vêtements dans le tambour en les éloignant du joint de la porte. Les vêtements coincés entre la porte et le joint pourraient être endommagés ou endommager le joint.
- Si la charge est très volumineuse, vous devrez peut-être la répartir en plusieurs charges plus petites pour obtenir une performance adéquate et un soin optimal des tissus.
- Avant de les placer dans le tambour, attachez et sécurisez tous les cordons et les ceintures des vêtements.

#### 3 Mettez la sècheuse sous tension

- Appuyez sur le bouton **Marche/arrêt** pour mettre la sècheuse en marche. L'écran s'allume, et un carillon retentit.

#### 4 Sélectionner un cycle

- Tournez le bouton de sélection de cycle jusqu'à ce que le cycle désiré soit sélectionné. La température pré-réglée, le niveau de séchage et les réglages d'option pour ce cycle s'afficheront.

#### 5 Modification des réglages

Les réglages par défaut du cycle sélectionné peuvent maintenant être modifiés, au besoin, à l'aide des boutons d'options et de modification des cycles.

- Tous les modificateurs et toutes les options ne sont pas disponibles pour tous les cycles.

#### 6 Démarrer le cycle

- Appuyez sur le bouton **Démarrer/pause** pour démarrer le cycle. Le cycle peut être mis en pause en tout temps en ouvrant la porte ou en appuyant sur le bouton **Démarrer/pause**.
- Si le bouton **Démarrer/pause** n'est pas enfoncé dans un certain délai, la sècheuse s'arrête et tous les réglages sont perdus.

#### 7 Fin de cycle

- Lorsque le cycle est terminé, un carillon se fait entendre. Retirez immédiatement les vêtements de la sècheuse afin de limiter les faux plis. Si l'option **Wrinkle Care (Antifroissement)** est sélectionnée, le tambour de la sècheuse fera quelques tours à quelques minutes d'intervalle pour éviter que les vêtements ne se froissent.

### Vérifier le filtre à fibres avant chaque brassée

Assurez-vous que le filtre à charpie ❶ est toujours propre avant de lancer un nouveau cycle de séchage. En effet, un filtre obstrué par de la charpie augmentera le temps de séchage. Pour le nettoyer, tirez droit vers le haut sur le filtre et faites une boule de charpie avec vos doigts. Poussez fermement sur le filtre à charpie pour le

remettre en place. Voyez la section **Nettoyage régulier** pour plus de détails.

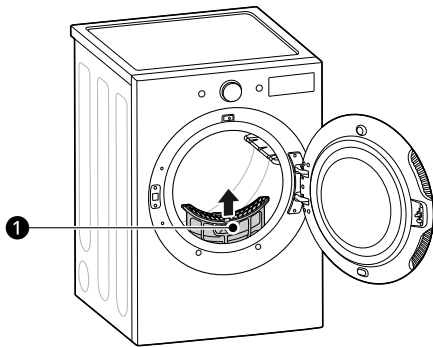

Assurez-vous que le filtre à charpie soit toujours correctement installé avant de démarrer la sécheuse. Un fonctionnement de la sécheuse avec un filtre mal fixé ou manquant risquerait d'endommager la sécheuse et les articles dans la sécheuse.

## Chargement de la sécheuse

### REMARQUE

- Pour obtenir un séchage optimal et utiliser efficacement l'énergie, ne surchargez pas l'appareil.

### Conseils généraux

- Combinez les articles grands et petits dans une même brassée.
- Utilisez des sacs de buanderie en filet pour séparer les vêtements comportant des fermetures éclair, des crochets, des bretelles et des cordons pour les empêcher de s'accrocher ou de s'emmêler avec d'autres vêtements ou d'endommager le filtre à charpie.

### REMARQUE

- Les vêtements mouillés prennent du volume au séchage. Ne surchargez pas la sécheuse; les vêtements ont besoin d'espace pour culbuter et sécher correctement.

### Regrouper les articles similaires

Pour obtenir des résultats de séchage optimaux et réduire le risque de dommages à un article, triezy bien vos articles pour faire des brassées qui peuvent être séchées avec le même cycle de séchage.

Différents tissus exigent des soins particuliers, et certains d'entre eux sèchent plus rapidement que d'autres.

### Articles en laine

- Suivez toujours les directives d'entretien sur l'étiquette avant de faire sécher des articles en laine dans une sécheuse. Après le cycle, les articles peuvent être encore humides. Ne répétez pas le cycle. Si nécessaire, redonnez aux articles leur forme d'origine et déposez-les à plat pour terminer le séchage.

### Matériaux tissés et tricotés

- Certains matériaux tissés et certains tricotés peuvent rétrécir en fonction de leur qualité.

### Tissus infroissables et synthétiques

- Ne surchargez pas votre sécheuse. Afin de réduire les plis, enlevez les articles infroissables dès que la sécheuse s'arrête.

### Vêtements pour bébés et vêtements de nuit

- Vérifiez toujours les instructions du fabricant.

### Caoutchouc et plastiques

- Ne faites pas sécher les articles fabriqués à partir de plastique ou de caoutchouc ou contenant de telles matières comme :
  - Tabliers, bavoirs et housses de chaises
  - Rideaux et nappes
  - Tapis de bain

### Fibre de verre







- Ne faites pas sécher d'articles en fibre de verre dans votre sécheuse. Les particules de verre qui demeurent dans la sécheuse peuvent se retrouver sur vos vêtements la prochaine fois que vous utiliserez la sécheuse et causer une irritation cutanée.





### Étiquettes d'entretien des tissus

- Triez et faites sécher les vêtements en fonction des étiquettes d'entretien, de la taille et du type de tissu. Ne surchargez pas la sécheuse. Cela vous permettra d'économiser de l'énergie et du temps, et vous obtiendrez les meilleures performances de séchage.

## Étiquettes d'entretien des tissus

Beaucoup de vêtements comportent une étiquette d'entretien des tissus. Consultez le tableau ci-dessous pour choisir le cycle et les options en fonction des recommandations du fabricant de vos vêtements.

Séchage par culbutage	
Étiquette	Directives
	Séchage
	Normal
	Tissus infroissables/ résistants au froissement
	Doux / Délicats
	Ne pas sécher par culbutage
	Ne pas sécher (utilisé avec Ne pas laver à la machine)

Réglage de la chaleur	
Étiquette	Directives
	Élevée
	Moyenne
	Faible
	Sans chaleur / séchage à l'air

# Panneau de commande

## Caractéristiques du panneau de commande

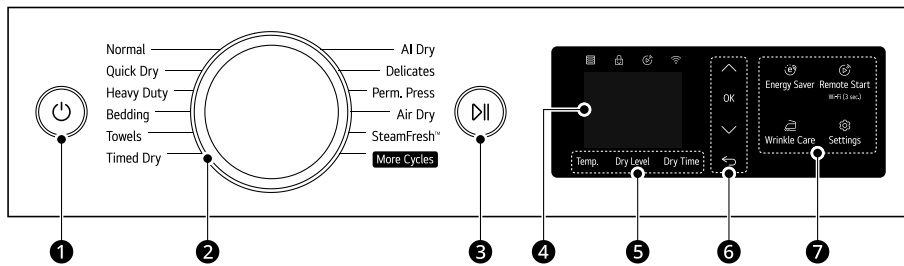

### ❶ Bouton d'alimentation Marche/arrêt

- Appuyez sur ce bouton pour allumer l'appareil et maintenez-le brièvement enfoncé pour l'éteindre.
- Le fait d'appuyer sur ce bouton pendant un cycle annulera ce cycle, et les réglages du cycle seront perdus.

### ❷ Bouton de sélection de cycle

- Tournez ce bouton pour sélectionner le cycle désiré.
- Après la sélection du cycle désiré, les préréglages standards s'affichent à l'écran. Ces réglages peuvent être ajustés à l'aide des **boutons de modification des cycles** à tout moment avant le début du cycle.

### ❸ Bouton Démarrer/pause

- Appuyez sur ce bouton pour lancer le cycle sélectionné.
- Si l'appareil est en fonction, utilisez ce bouton pour mettre le cycle en pause sans perdre les réglages actuels.

## REMARQUE

- Si vous n'appuyez pas sur le bouton **Démarrer/pause** pour reprendre un cycle dans un certain délai, l'appareil s'éteint automatiquement, et tous les réglages du cycle sont perdus.

### ❹ Afficheur d'état

- Cet écran affiche les réglages, le temps restant estimé, les options et les messages d'état.

### ❺ Boutons de modification des cycles

- Utilisez ces boutons pour ajuster la température de séchage, le niveau de séchage et le temps de séchage pour le cycle sélectionné. Toutes les options ne sont pas disponibles pour chaque cycle.
- **Température: High (Élevée), Med. High (Méd. Élevée), Medium (Moyen), Med. Low (Méd. Basse), Low (basse)**
- **Dry Level (Niveau de séchage): Very (Très), More (Suite), Normal, Less (Moins), Damp (Humide)**
- **Dry Time (Temps de séchage): 100, 95, 90, 85, 80, 75, 70, 65, 60, 55, 50, 45, 40, 35, 30, 25, 20, 15, 10 (min)**
- Appuyez sur le bouton de cette option pour sélectionner d'autres réglages.

### ❻ ▲ & OK & ▼ & ↶

- Appuyez sur le bouton ▲ pour monter dans le menu.
- Appuyez sur le bouton OK pour sélectionner un élément de menu ou sauvegarder l'information.
- Appuyez sur le bouton ▼ pour descendre dans le menu.
- Appuyez sur le bouton ↶ pour aller à l'écran précédent.

### 7 Boutons d'option et de fonction supplémentaire

- Ces boutons vous permettent de sélectionner des options de cycle supplémentaires.

### Afficheur de temps et d'état

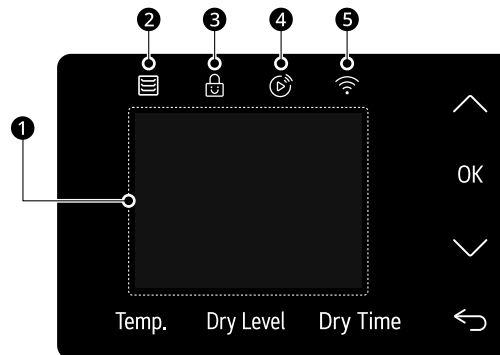

#### 1 Afficheur d'état

- L'afficheur présente les réglages, le temps restant estimé, les options et les messages d'état.

#### 2 Indicateur Flow Sense (CAPTEUR D'OBSTRUCTION)

- Le système de détection des blocages de conduits Flow SenseMC détecte et vous indique la présence de blocages dans les conduits qui réduisent le débit d'évacuation de la sècheuse.
- Un système d'évacuation bien entretenu améliore l'efficacité du fonctionnement et contribue à réduire le nombre d'appels de service, ce qui vous permet d'économiser de l'argent.

#### 3 Indicateur Control Lock (Verrouillage)

- Cet indicateur s'allume lorsque la fonction **Control Lock (Verrouillage)** est activée.

#### 4 Indicateur Remote Start (Démarrage à distance)

- Cet indicateur s'allume lorsque la fonction **Remote Start (Démarrage à distance)** est activée.

#### 5 Indicateur Wi-Fi

- Cet indicateur s'affiche lorsque le produit est connecté au réseau Wi-Fi de la maison.

## Cycles de séchage

Tournez le bouton pour sélectionner le cycle souhaité. Lorsque vous sélectionnez un cycle de séchage, les réglages par défaut s'affichent à l'écran.

### Guide sur les cycles

L'appareil règle automatiquement le niveau de séchage et la température au niveau recommandé pour chaque cycle. Le temps restant estimé s'affiche sur l'écran.

Utilisez les boutons **Temp.**, **Dry Level (Niveau de séchage)** et **Dry Time (Temps de séchage)** pour modifier les réglages du cycle sélectionné.

(Toutes les options ne sont pas disponibles pour chaque cycle).

### Cycles par défaut

Ces cycles se trouvent dans la liste initiale des cycles.

Cycle	Normal	
<b>Description</b>	Utilisez ce cycle pour faire sécher tous les articles normaux tels que le coton, le lin, les chemises, les jeans et les articles mixtes, à l'exception des tissus délicats comme la laine ou la soie.	
<b>Niveau de séchage</b>	Par défaut : <b>Normal</b>	Disponibilité : <b>Toutes les températures</b>
<b>Température</b>	Par défaut : <b>Med. High (Méd. Élevée)</b>	Disponibilité : <b>Med. High (Méd. Élevée)</b>

Cycle	AI Dry (Séchage intelligent)	
<b>Description</b>	Ce cycle optimise les durées et les températures de séchage en détectant les caractéristiques des vêtements.	
<b>Niveau de séchage</b>	Par défaut : <b>Normal</b>	Disponibilité : <b>Normal</b>
<b>Température</b>	Par défaut : <b>Med. High (Méd. Élevée)</b>	Disponibilité : <b>Med. High (Méd. Élevée)</b>

Cycle	Bedding (Literie)	
<b>Description</b>	Utilisez ce cycle pour faire sécher des couvertures ou des articles volumineux comme des oreillers, des couvertures, des couettes, des draps ou de la literie pour animaux de compagnie.	
<b>Niveau de séchage</b>	Par défaut : <b>Normal</b>	Disponibilité : <b>Very (Très), More (Suite), Normal</b>
<b>Température</b>	Par défaut : <b>Medium (Moyen)</b>	Disponibilité : <b>Medium (Moyen)</b>

Cycle	Towels (Serviettes)	
<b>Description</b>	Utilisez ce cycle pour sécher des serviettes.	
<b>Niveau de séchage</b>	Par défaut : <b>Normal</b>	Disponibilité : <b>Toutes les températures</b>
<b>Température</b>	Par défaut : <b>Med. High (Méd. Élevée)</b>	Disponibilité : <b>Med. High (Méd. Élevée)</b>

Cycle	Air Dry (Séchage à l'air)	
<b>Description</b>	Utilisez ce cycle pour faire sécher tous les articles (comme le plastique ou le caoutchouc) qui peuvent être séchés par culbutage sans chaleur.	

Cycle	Air Dry (Séchage à l'air)	
Durée	Par défaut : 30 minutes	Disponibilité : de 10 à 100 minutes
Température	Non réglable	

Cycle	Delicates (Déliçats)	
Description	Utilisez ce cycle pour faire sécher les chemises ou les chemisiers, les bas de nylon, la lingerie ou les vêtements transparents et en dentelle qui peuvent facilement être endommagés.	
Niveau de séchage	Par défaut : <b>Normal</b>	Disponibilité : <b>Toutes les températures</b>
Température	Par défaut : <b>Med. Low (Méd. Basse)</b>	Disponibilité : <b>Med. Low (Méd. Basse)</b>

Cycle	Quick Dry (Séchage rapide)	
Description	Utilisez ce cycle pour sécher rapidement une petite brassée de linge.	
Temps de séchage	Par défaut : 30 minutes	Disponibilité : de 10 à 100 minutes
Température	Par défaut : <b>High (Élevée)</b>	Disponibilité : <b>Toutes les températures</b>

Cycle	Timed Dry (Séchage minuté)	
Description	Utilisez ce cycle pour régler manuellement le temps de séchage de 10 à 100 minutes, par intervalles de 10 minutes.	
Durée	Par défaut : 10 minutes	Disponibilité : de 10 à 100 minutes
Température	Par défaut : <b>High (Élevée)</b>	Disponibilité : <b>Toutes les températures</b>

Cycle	Perm. Press (Apprêt permanent)	
Description	Utilisez ce cycle pour réduire le froissement lors du séchage de nappes ou de vêtements infroissables.	
Niveau de séchage	Par défaut : <b>Normal</b>	Disponibilité : <b>Toutes les températures</b>
Température	Par défaut : <b>Medium (Moyen)</b>	Disponibilité : <b>Medium (Moyen)</b>

Cycle	SteamFresh <sup>MC</sup>	
Description	Ce cycle fait appel à la puissance de la vapeur pour réduire rapidement les plis et les odeurs dans les tissus.	
Niveau de séchage	Non réglable	
Température	Par défaut : <b>Med. High (Méd. Élevée)</b>	Disponibilité : <b>Toutes les températures</b>
Durée	10 minutes (non réglable)	
Type de tissu (quantité maximale)	<ul style="list-style-type: none"> <li>• Édredon (simple, un article)</li> <li>• Chemises<sup>†</sup>(5)</li> </ul>	

Cycle	Heavy Duty (Robuste)	
Description	Utilisez ce cycle pour faire sécher les vêtements résistants comme les jeans ou les vêtements qui nécessitent un séchage supplémentaire.	

Cycle	Heavy Duty (Robuste)	
Niveau de séchage	Par défaut : <b>Normal</b>	Disponibilité : <b>Toutes les températures</b>
Température	Par défaut : <b>High (Élevée)</b>	Disponibilité : <b>High (Élevée)</b>

† Chemises : Mélange 70 % coton, 30 % polyester. Sauf les tissus particulièrement délicats.

## Plus de cycles (par défaut)

Ces cycles sont inclus par défaut dans **More Cycles (Plus de cycles)**. Vous pouvez modifier la liste des cycles à l'aide de l'option "**More Cycles (Plus de cycles)**" **Edit (Modifier)**. Le cycle **SteamSanitary<sup>MC</sup>** ne peut pas être supprimé de la liste.

Cycle	Pet Care (Articles pour animaux)	
Description	Ce cycle aide à éliminer les odeurs des vêtements et des articles pour animaux de compagnie.	
Dry Level (Niveau de séchage)	Par défaut : <b>Very (Très)</b>	Disponibilité : <b>Very (Très)</b>
Température	Par défaut : <b>High (Élevée)</b>	Disponibilité : <b>High (Élevée)</b>

Cycle	SteamSanitary <sup>MC</sup>	
Description	Utilisez ce cycle pour réduire les odeurs grâce à la vapeur et à une température élevée.	
Dry Level (Niveau de séchage)	Non réglable	
Température	Par défaut : <b>High (Élevée)</b>	Disponibilité : <b>High (Élevée)</b>
Durée	31 minutes (non réglable)	
Type de tissu (quantité maximale)	<ul style="list-style-type: none"> <li>• Édredon, literie (simple, un article)</li> <li>• Vêtements d'enfants (3 lb)</li> </ul>	

Cycle	Power Dry (Séchage puissant)	
Description	Il s'agit d'un cycle de séchage à température élevée. Utilisez ce cycle pour aider à réduire les bactéries.	
Dry Level (Niveau de séchage)	Par défaut : <b>Very (Très)</b>	Disponibilité : <b>Very (Très)</b>
Température	Par défaut : <b>High (Élevée)</b>	Disponibilité : <b>High (Élevée)</b>

Cycle	Low Temp Dry (Température faible)	
Description	Réduit la consommation d'énergie.	
Dry Level (Niveau de séchage)	Par défaut : <b>Normal</b>	Disponibilité : <b>Very (Très), More (Suite), Normal</b>
Température	Par défaut : <b>Med. Low (Méd. Basse)</b>	Disponibilité : <b>Med. Low (Méd. Basse)</b>

**⚠ AVERTISSEMENT**

- Pour réduire le risque de blessure grave, de mort, d'explosion ou d'incendie, respectez les mesures de sécurité élémentaires qui suivent :
  - N'ouvrez pas la porte de la sècheuse pendant les cycles de vapeur.
  - Ne touchez pas à la buse de vapeur dans le tambour pendant ou après le cycle de vapeur.
- N'utilisez pas de cycles de vapeur avec les vêtements suivants, car ils pourraient être endommagés.
  - **SteamSanitary<sup>MC</sup>** : Mousse d'uréthane, duvet, ou articles délicats.
  - **SteamFresh<sup>MC</sup>** : Laine, couvertures de laine, vestes de cuir, vêtements en soie, lingerie, produits avec de la mousse ou couvertures électriques.

**REMARQUE**

- Les cycles **SteamSanitary<sup>MC</sup>** et **SteamFresh<sup>MC</sup>** sont conçus pour être utilisés avec des vêtements secs.

**Plus de cycles (non par défaut)**

Modifiez la liste des cycles de séchage à l'aide de l'option "**More Cycles (Plus de cycles)**" **Edit (Modifier)** pour utiliser ces cycles. Vous pouvez en sélectionner jusqu'à 10.

Cycle	Super Dry (Séchage intense)	
<b>Description</b>	Sèche complètement les tissus en coton.	
<b>Dry Level (Niveau de séchage)</b>	Par défaut : <b>Very (Très)</b>	Disponibilité : <b>Very (Très)</b>
<b>Température</b>	Par défaut : <b>High (Élevée)</b>	Disponibilité : <b>High (Élevée)</b>

Cycle	Activewear (Vêtements de sport)	
<b>Description</b>	Tissus spéciaux ou traités pour les vêtements de sport ou d'extérieur	
<b>Dry Level (Niveau de séchage)</b>	Par défaut : <b>Normal</b>	Disponibilité : <b>Normal</b>
<b>Température</b>	Par défaut : <b>Medium (Moyen)</b>	Disponibilité : <b>Medium (Moyen)</b>

Cycle	Jeans	
<b>Description</b>	Ce cycle est conçu spécialement pour les jeans.	
<b>Dry Level (Niveau de séchage)</b>	Par défaut : <b>Normal</b>	Disponibilité : <b>Normal</b>
<b>Température</b>	Par défaut : <b>Medium (Moyen)</b>	Disponibilité : <b>Medium (Moyen)</b>

Cycle	Blanket Refresh (Literie rafraîchie)	
<b>Description</b>	Réchauffe et fait gonfler les couvertures.	
<b>Dry Level (Niveau de séchage)</b>	Non réglable	
<b>Température</b>	Par défaut : <b>Low (basse)</b>	Disponibilité : <b>Low (basse)</b>

Cycle	Overnight Dry (Séchage nocturne)	
Description	Ce cycle écoénergétique permet de sécher une petite brassée pendant la nuit.	
Dry Level (Niveau de séchage)	Par défaut : <b>Normal</b>	Disponibilité : <b>Normal</b>
Température	Par défaut : <b>Med. Low (Méd. Basse)</b>	Disponibilité : <b>Med. Low (Méd. Basse)</b>

Cycle	Easy Ironing (Repassage facile)	
Description	Laisse les vêtements légèrement humides pour faciliter le repassage.	
Dry Level (Niveau de séchage)	Par défaut : <b>Damp (Humide)</b>	Disponibilité : <b>Damp (Humide)</b>
Température	Par défaut : <b>Medium (Moyen)</b>	Disponibilité : <b>Medium (Moyen)</b>

Cycle	Small Load (Petite brassée)	
Description	Utilisez ce cycle pour faire sécher des articles légers ou de petite taille (jusqu'à trois articles).	
Dry Level (Niveau de séchage)	Par défaut : <b>Normal</b>	Disponibilité : <b>Very (Très), More (Suite), Normal</b>
Température	Par défaut : <b>High (Élevée)</b>	Disponibilité : <b>High (Élevée)</b>

Cycle	Large Load (Grande brassée)	
Description	Ce cycle est optimisé pour sécher complètement une demi-brassée de linge.	
Dry Level (Niveau de séchage)	Par défaut : <b>More (Suite)</b>	Disponibilité : <b>More (Suite)</b>
Température	Par défaut : <b>Med. High (Méd. Élevée)</b>	Disponibilité : <b>Med. High (Méd. Élevée)</b>

Cycle	XL Load (Très grande brassée)	
Description	Ce cycle est optimisé pour sécher complètement une brassée de linge.	
Dry Level (Niveau de séchage)	Par défaut : <b>Very (Très)</b>	Disponibilité : <b>Very (Très)</b>
Température	Par défaut : <b>High (Élevée)</b>	Disponibilité : <b>High (Élevée)</b>

Cycle	Wrinkle Prevention (Prévention des plis)	
Description	Ce cycle évite les plis causés par les vêtements qui restent dans la sècheuse en faisant culbuter les vêtements sans chaleur après la fin du cycle, jusqu'à ce que la porte soit ouverte ou que l'appareil soit mis hors tension.	
Dry Level (Niveau de séchage)	Par défaut : <b>Normal</b>	Disponibilité : <b>Normal</b>
Température	Par défaut : <b>Medium (Moyen)</b>	Disponibilité : <b>Medium (Moyen)</b>

Cycle	Rack Dry (Séchage sur grille)	
Description	Ce cycle est utilisé pour les articles, comme les gilets de laine, la soie ou la lingerie, qui doivent sécher à plat. Ce cycle peut aussi être utilisé pour les articles qui ne doivent pas être séchés par culbutage, comme les chaussures de sport ou les animaux en peluche. Installez la grille dans le tambour de la sècheuse avant d'utiliser ce cycle.	
Temps de séchage	Par défaut : 50 minutes	Disponibilité : de 10 à 50 minutes
Température	Par défaut : -	Disponibilité : <b>Med. Low (Méd. Basse), Low (basse), -</b>

### AVERTISSEMENT

- Pour réduire le risque de blessure grave, de mort, d'explosion ou d'incendie, respectez les mesures de sécurité élémentaires qui suivent :
  - N'ouvrez pas la porte de la sècheuse pendant les cycles de vapeur.
  - Ne touchez pas à la buse de vapeur dans le tambour pendant ou après le cycle de vapeur.
- N'utilisez pas de cycles de vapeur avec les vêtements suivants, car ils pourraient être endommagés.
  - **SteamSanitary<sup>MC</sup>** : Mousse d'uréthane, duvet, ou articles délicats.
  - **SteamFresh<sup>MC</sup>** : Laine, couvertures de laine, vestes de cuir, vêtements en soie, lingerie, produits avec de la mousse ou couvertures électriques.

### REMARQUE

- Les cycles **SteamSanitary<sup>MC</sup>** et **SteamFresh<sup>MC</sup>** sont conçus pour être utilisés avec des vêtements secs.

## Choix des options de séchage

Cycle	Option					
	Steam (Vapeur)	Damp Signal (Carillon d'humidité)	Energy Saver (Économie d'énergie)	Low Static (Faible statique)	Wrinkle Care (Antifroissement)	Control Lock (Verrouillage)
Normal	●	●	●	●	●	●
AI Dry (Séchage intelligent)	●	●		●	●	●
Bedding (Lingerie)				●		●
Towels (Serviettes)		●		●	●	●
Air Dry (Séchage à l'air)					●	●
Delicates (Déliés)		●		●	●	●
Quick Dry (Séchage rapide)				●	●	●
Timed Dry (Séchage minuté)				●	●	●

Cycle	Option					
	Steam (Vapeur)	Damp Signal (Carillon d'humidité)	Energy Saver (Économie d'énergie)	Low Static (Faible statique)	Wrinkle Care (Antifroissement)	Control Lock (Verrouillage)
Perm. Press (Apprêt permanent)	●	●		●	●	●
SteamFresh <sup>MC</sup>	● <sup>†</sup>				●	●
Heavy Duty (Robuste)	●	●		●	●	●
Pet Care (Articles pour animaux)					●	●
SteamSanitary <sup>MC</sup>	● <sup>†</sup>				●	●
Power Dry (Séchage puissant)					●	●
Low Temp Dry (Température faible)					●	●
Super Dry (Séchage intense)					●	●
Activewear (Vêtements de sport)				●	●	●
Jeans				●	●	●
Blanket Refresh (Literie rafraîchie)					●	●
Overnight Dry (Séchage nocturne)					● <sup>†</sup>	●
Easy Ironing (Repassage facile)					●	●
Small Load (Petite brassée)					●	●
Large Load (Grande brassée)	●	●		●	●	●
XL Load (Très grande brassée)	●	●		●	●	●
Wrinkle Prevention (Prévention des plis)	●	●		●	● <sup>†</sup>	●
Rack Dry (Séchage sur grille)						●

† Cette option est automatiquement sélectionnée pour le cycle et ne peut être désélectionnée.

### REMARQUE

- L'option **Energy Saver (Économie d'énergie)** aide à réduire l'énergie requise lors du séchage des vêtements en utilisant des températures plus basses que celles du mode normal. Lorsque cette option est sélectionnée, la durée du séchage est augmentée.
  - Les options **Steam (Vapeur)** et **Energy Saver (Économie d'énergie)** ne peuvent pas être utilisées ensemble.
-

## Modificateurs de cycle

### À propos des boutons de modification

Chaque cycle possède des réglages préprogrammés qui sont sélectionnés automatiquement. Personnalisez les réglages à l'aide des boutons de configuration de cycle. Appuyez plusieurs fois sur le bouton jusqu'à ce que le réglage souhaité s'affiche à l'écran. L'écran disparaît au bout de 4 secondes et le dernier réglage de mise au point est immédiatement reflété. Toutes les options ne sont pas disponibles à chaque cycle. Si un modificateur n'est pas disponible, le bouton sonne deux fois et le réglage ne change pas.

- Le réglage de la température est affiché sur l'écran : Basse, Moyenne-basse, Moyenne, Moyenne-élevée, Élevée
- Le réglage du niveau de séchage s'affiche à l'écran : Humide, Moins, Normal, Plus, Très
- Le réglage du Temps de Séchage s'affiche à l'écran : de 10 à 100 minutes, par incréments de 5 minutes

### Temp.

Utilisez ce bouton pour ajuster le réglage de la température. Ainsi, les tissus et les vêtements peuvent être entretenus avec précision. Appuyez à plusieurs reprises sur le bouton **Temp.** pour faire défiler les divers réglages.

### Dry Level (Niveau de séchage)

Utilisez ce bouton pour sélectionner le niveau de séchage du cycle. Appuyez à plusieurs reprises sur le bouton **Dry Level (Niveau de séchage)** pour faire défiler les divers réglages.

- L'appareil ajustera automatiquement la durée du cycle en fonction du niveau de séchage sélectionné. L'option **Plus** ou **Très** augmentera la durée du cycle, tandis que l'option **Moins** ou **Humide** réduira la durée du cycle.
- Utilisez un réglage **Moins** ou **Humide** pour les articles que vous souhaitez repasser.

### REMARQUE

- L'appareil ajustera automatiquement la durée du cycle en fonction du niveau de séchage sélectionné. Si vous sélectionnez un niveau de séchage supérieur à **Normal**, la durée du cycle sera augmentée. Si vous sélectionnez un niveau de séchage inférieur à **Normal**, la durée du cycle sera réduite.

- Utilisez un niveau de séchage entre **Normal** et **Humide** ou alors le niveau de séchage **Humide** pour les articles que vous souhaitez repasser.

### Dry Time (Temps de séchage)

Utilisez ce bouton pour régler manuellement le temps de séchage de 10 à 100 minutes, par intervalles de 5 minutes.

## Réglages et fonctions supplémentaires

Votre sècheuse comprend plusieurs réglages de cycle supplémentaires permettant de personnaliser les cycles en fonction de vos besoins individuels.

Sélectionnez le réglage souhaité après avoir sélectionné le cycle souhaité.

### REMARQUE

- Un carillon retentit deux fois et le voyant DEL ne s'allume pas si le réglage sélectionné n'est pas autorisé pour le cycle sélectionné.
- Pour protéger vos vêtements, certaines options ne sont pas disponibles pour certains cycles.

## Energy Saver (Économie d'énergie)

Cette option permet de réduire la consommation d'énergie du cycle **Normal** en fonction de la taille de la charge. Lorsque la fonction **Energy Saver (Économie d'énergie)** est sélectionnée, le cycle commence par un séchage à l'air et le temps de séchage est augmenté.

### REMARQUE

- L'option **Energy Saver (Économie d'énergie)** est activée par défaut pour le cycle **Normal**.
- Désactiver l'option **Energy Saver (Économie d'énergie)** change le cycle par défaut pour le dernier cycle utilisé. Pour revenir aux paramètres par défaut, activez l'option **Energy Saver (Économie d'énergie)**.

## Antifroissement

Cette option culbutera la brassée régulièrement sur une période allant jusqu'à trois heures après la fin d'un cycle ou jusqu'à l'ouverture de la porte. Elle est utile pour éviter le froissement de vos vêtements lorsque vous êtes dans l'impossibilité de les retirer immédiatement de la sècheuse.



Appuyez sur le bouton **Wrinkle Care (Antifroissement)** avant de démarrer un cycle de séchage.

### REMARQUE

- Lorsque cette option est activée, seuls les boutons **Marche/arrêt**, **Démarrer/pause** et **Wrinkle Care (Antifroissement)** fonctionnent après la fin du cycle de séchage.

- Pour sélectionner l'option après avoir démarré un cycle, mettez le cycle en pause, réglez l'option et appuyez sur **Démarrer/pause**.
- Éteignez toujours l'appareil avant de sortir les vêtements.

## Paramètres

- 1 Appuyez sur le bouton  **Settings (Réglages)**.
- 2 Appuyez sur le bouton  pour sélectionner le réglage désiré et appuyez sur le bouton **OK**.
- 3 Sélectionnez **On (Activé)** ou **Off (Désactivé)** et appuyez sur le bouton **OK**.
- 4 Pour retourner à l'écran précédent, appuyez de nouveau sur le bouton **Settings (Réglages)** ou appuyez sur le bouton .

### REMARQUE

- Si vous ne réalisez aucune action pendant plusieurs minutes après avoir appuyé sur le bouton **Settings (Réglages)**, l'écran précédent s'affichera de nouveau.

## Vapeur

Utilisez cette fonction pour ajouter de la vapeur à un cycle. Cette fonction permet de réduire les plis et les odeurs dans les tissus.

### ⚠ AVERTISSEMENT

- Ne touchez pas à la porte pendant les cycles de vapeur. La surface de la porte peut devenir très chaude.
- N'essayez pas de mettre les mains à l'intérieur de la sècheuse pendant un cycle de vapeur. La vapeur peut causer de graves brûlures.

### REMARQUE

- La vapeur peut ne pas être très visible pendant les cycles de vapeur. Cela est normal.

- N'utilisez pas de vapeur avec les tissus délicats comme la laine, la soie ou les tissus qui se décolorent facilement.
- Quand le filtre ou le conduit est bouché, cette option pourrait ne pas donner de résultats optimaux.
- Lorsque cette fonction est activée, le tambour s'arrêtera pour permettre à la vapeur de rester dans le tambour.
- Lorsque cette fonction est sélectionnée, les niveaux de séchage **Damp (Humide)** et **Moins sec** ne peuvent pas être sélectionnés.

## Faible statique

Utilisez cette fonction pour ajouter de la vapeur. Cette option injecte de la vapeur vers la fin du cycle de séchage pour réduire l'électricité statique causée par des tissus secs qui frottent les uns sur les autres.

### AVERTISSEMENT

- Ne touchez pas à la porte pendant les cycles de vapeur. La surface de la porte peut devenir très chaude.
- N'essayez pas de mettre les mains à l'intérieur de la sècheuse pendant un cycle de vapeur. La vapeur peut causer de graves brûlures.

### REMARQUE

- Lorsque cette fonction est sélectionnée, les niveaux de séchage **Damp (Humide)** et **Moins sec** ne peuvent pas être sélectionnés.
- La vapeur peut ne pas être très visible pendant les cycles de vapeur. Cela est normal.
- N'utilisez pas de vapeur avec les tissus délicats comme la laine, la soie ou les tissus qui se décolorent facilement.
- Quand le filtre ou le conduit est bouché, cette option pourrait ne pas donner de résultats optimaux.
- Lorsque cette fonction est activée, le tambour s'arrêtera pour permettre à la vapeur de rester dans le tambour.
- Lorsque l'option est activée, le temps de séchage peut être réduit.

## Éclairage du tambour

Le tambour est équipé d'une ampoule blanche à DEL qui s'allume quand la sècheuse est mise en

marche. Cette lumière s'éteint automatiquement quand la porte est fermée et que le cycle commence.

- L'éclairage du tambour s'éteint automatiquement après quatre minutes.

## Damp Signal (Signal humide)

Grâce à cette option, l'appareil émettra un signal sonore lorsque les articles seront secs à environ 80 %. Vous pourrez ainsi retirer de la sècheuse les articles légers qui sèchent plus rapidement ou ceux que vous souhaitez repasser ou suspendre pendant qu'ils sont encore un peu humides.

## Verrouillage des commandes

Utilisez cette fonction pour désactiver les commandes. Elle peut empêcher les enfants de modifier les cycles ou de mettre la sècheuse en marche.

### REMARQUE

- La fonctionnalité ne verrouille pas la porte.
- Une fois cette fonction réglée, tous les boutons sont verrouillés sauf le bouton **Marche/arrêt**.
- Lorsque les commandes sont verrouillées, l'indicateur **Control Lock (Verrouillage)** s'allume, et le cycle de séchage s'affiche à l'écran.
- Le fait de couper l'alimentation ne réinitialisera pas la fonctionnalité. Vous devez désactiver la fonctionnalité pour pouvoir accéder à d'autres fonctionnalités et options.
- Pour désactiver la fonction, appuyez sur la touche **OK** pendant 3 secondes.

## Modifier « Plus de cycles »

Modifiez la liste des cycles de séchage comme vous le souhaitez.

### REMARQUE

- Le cycle **SteamSanitary<sup>MC</sup>** ne peut pas être supprimé.
- Vous pouvez sélectionner entre 1 et 10 programmes au maximum.

## Réglages supplémentaires

- 1 Appuyez sur le bouton **Settings (Réglages)**.

## 46 FONCTIONNEMENT

---

- 2 Appuyez sur le bouton **▲ / ▼** pour sélectionner **Additional Settings (Réglages additionnels)** et appuyez sur le bouton **OK**.
- 3 Appuyez sur le bouton **▲ / ▼** pour sélectionner le réglage désiré et appuyez sur le bouton **OK**.
- 4 Appuyez le bouton **▲ / ▼** pour modifier le réglage et appuyez sur le bouton **OK** pour l'enregistrer.
- 5 Pour retourner à l'écran précédent, appuyez de nouveau sur le bouton **Settings (Réglages)** ou appuyez sur le bouton ↶.

- Langue : Anglais, Espagnol, Français

---

### REMARQUE

- Si vous ne réalisez aucune action pendant plusieurs minutes après avoir appuyé sur le bouton **Options**, l'écran précédent s'affichera de nouveau.

### Wi-Fi Connection (Connexion sans fil)

Permet de configurer la connexion Wi-Fi. Lorsque la fonctionnalité Wi-Fi est activée, l'icône Wi-Fi s'affiche à l'écran.

### Signal (Carillon)

Le volume par défaut est **Very High**; il peut être ajusté.

- Volume : désactivé, faible, moyen, fort, très fort

### Smart Diagnosis

Utilisez ceci pour vous aider à dépanner les erreurs ou les défaillances.

- Veuillez consulter la section **Smart Diagnosis** pour en savoir plus à ce sujet.

### Factory Reset (Réamorçage d'usine)

Sélectionnez ceci pour supprimer toutes les données stockées et réinitialiser les réglages.

### Open Source Licenses (Licences Ouvertes)

Cet écran affiche la liste des logiciels libres inclus dans ce produit. Consultez les licences indiquées pour en connaître les conditions d'utilisation.

### Langue

Ce paramètre permet de modifier la langue affichée sur l'écran LCD.

# FONCTIONS INTELLIGENTES

## Application LG ThinQ

L'application **LG ThinQ** vous permet de communiquer avec l'appareil à l'aide d'un téléphone intelligent.

### Caractéristiques de l'application LG ThinQ

- **Cycle de séchage**
  - Téléchargez de nouveaux cycles spécialisés qui ne sont pas inclus dans les cycles standards de l'appareil. Les appareils qui se connectent à l'application **LG ThinQ** peuvent télécharger une variété de cycles de spécialité propres à l'appareil.
- **Surveillance de la consommation d'énergie<sup>†</sup>**
  - Cette fonctionnalité aide à effectuer le suivi de la consommation énergétique de la sècheuse, qui varie en fonction des cycles et des options de séchage sélectionnés.
- **Télécommande**
  - Commandez l'appareil à distance ou vérifiez le temps restant au cycle dans l'application **LG ThinQ**.

### REMARQUE

- Lorsque la fonction de commande à distance est activée, vous pouvez lancer un cycle à l'aide de l'application **LG ThinQ**. Si le cycle ne s'amorce pas, l'appareil retardera le démarrage jusqu'à ce que l'appareil soit éteint à distance ou que la fonction de commande à distance soit désactivée.
- Si la porte est ouverte, la fonction de commande à distance est désactivée.

### • Messages automatisés

- Si le cycle est terminé ou que l'appareil éprouve des problèmes, vous recevrez un message automatisé.

### • Smart Diagnosis<sup>MC</sup>

- Cette fonction fournit des renseignements utiles pour diagnostiquer et résoudre les problèmes avec l'appareil en se basant sur le profil d'utilisation.

### • Réglages

- Cette fonctionnalité vous permet de régler diverses options de l'appareil et de l'application.

<sup>†</sup> Cette fonctionnalité est offerte sur certains modèles seulement.

### REMARQUE

- Si vous changez de routeur sans fil, de fournisseur de services Internet ou de mot de passe, supprimez l'appareil connecté de l'application **LG ThinQ**, puis connectez-le de nouveau.
- Cette information est à jour au moment de la publication. L'application est sujette à des modifications à des fins d'amélioration du produit, et ce, sans que l'utilisateur en soit préalablement avisé.

## Installation de l'application LG ThinQ et branchement d'un appareil LG

### Modèles dotés d'un code QR

Balayez le code QR apposé sur le produit à l'aide de l'appareil photo ou d'une application de lecteur de code QR sur votre téléphone intelligent.

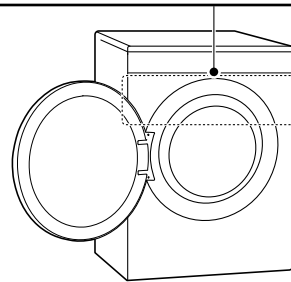

### Modèles sans code QR

- 1 À partir d'un téléphone intelligent, cherchez et installez l'application **LG ThinQ** dans la boutique Google Play ou l'App Store d'Apple.
- 2 Exécutez l'application **LG ThinQ** et connectez-vous avec votre compte existant ou créez un compte LG.

- 3** Appuyez sur le bouton d'ajout (+) sur l'application **LG ThinQ** pour connecter votre appareil LG. Suivez les instructions dans l'application pour terminer le processus.

### REMARQUE

- Il se peut que l'on vous demande de fournir un mot de passe pour vous connecter au réseau LG (et non à votre réseau domestique) pendant la configuration du Wi-Fi. Le mot de passe est constitué des quatre derniers caractères du nom du réseau, répétés deux fois, sans espace. Par exemple, si le nom du réseau est LG\_XXXX\_8b92, vous devez saisir 8b928b92 comme mot de passe. Le mot de passe est sensible à la casse et les quatre derniers caractères sont uniques à votre appareil.
- Pour vérifier l'état de la connexion Wi-Fi, assurez-vous que l'icône  qui se trouve sur le panneau de commande est allumée.
- L'appareil prend seulement en charge les réseaux Wi-Fi de 2,4 GHz. Pour vérifier la fréquence de votre réseau, communiquez avec votre fournisseur de services Internet ou reportez-vous au manuel de votre routeur sans fil.
- **LG ThinQ** n'est pas responsable des problèmes de connexion au réseau ou des défauts, dysfonctionnements ou erreurs causés par la connexion au réseau.
- Si l'appareil a des difficultés à se connecter au réseau Wi-Fi, il est peut-être trop loin du routeur. Procurez-vous un répéteur Wi-Fi (rallonge de portée) pour améliorer la force du signal Wi-Fi.
- La connexion Wi-Fi peut ne pas se faire ou être interrompue à cause de l'environnement du réseau domestique.
- La connexion réseau peut ne pas fonctionner correctement selon le fournisseur de services Internet.
- L'environnement sans fil peut causer un ralentissement du fonctionnement du réseau sans fil.
- Si l'appareil ne peut pas être connecté en raison de problèmes liés à la transmission du signal sans fil, débranchez l'appareil et attendez environ une minute avant de réessayer.
- Si le pare-feu de votre routeur sans fil est activé, désactivez-le ou ajoutez-y une exception.
- Le nom du réseau sans fil (SSID) doit être une combinaison de lettres et de chiffres anglais. (N'utilisez pas de caractères spéciaux.)

- L'interface utilisateur (IU) du téléphone intelligent peut varier en fonction du système d'exploitation (SE) mobile et du fabricant.
- Si le protocole de sécurité du routeur est configuré sur **WEP**, la configuration du réseau peut échouer. Veuillez changer le protocole de sécurité (nous recommandons **WPA2**) et connectez le produit à nouveau.

## Utilisation de l'appareil à distance

### Démarrage à distance

Utilisez un téléphone intelligent pour commander l'appareil à distance. Vous pouvez également suivre la progression du cycle et connaître le temps restant avant la fin de celui-ci.

### Utiliser le démarrage à distance

- 1** Placez les articles dans le tambour et fermez la porte de la sécheuse.
- 2** Appuyez sur le bouton **Marche/arrêt**.
- 3** Appuyez sur le **Remote Start (Démarrage à distance)** et sélectionnez **On (Activé)** pour activer la fonction de commande à distance.
- 4** Démarrez un cycle à partir de l'application **LG ThinQ** sur votre téléphone intelligent.

### REMARQUE

- Une fois la fonction activée, vous pouvez seulement lancer un cycle de lavage à l'aide de l'application pour téléphone intelligent **LG ThinQ**. Si le cycle n'est pas démarré, l'application retardera le démarrage jusqu'à ce que le cycle soit désactivé à distance à partir de l'application ou que cette fonction soit désactivée.
- Si la porte est ouverte, vous ne pouvez pas démarrer un cycle de lavage à distance.

### Désactivation manuelle de la fonction de démarrage à distance

Lorsque la fonction est activée, appuyez sur le bouton **Remote Start (Démarrage à distance)** pour sélectionner **Off (Désactivé)**.

## Caractéristiques de l'équipement radio

Type	Gamme de fréquences fonctionnement	Puissance de sortie (Max.)
Wi-Fi	2400 à 2472 MHz	< 1 W
Bluetooth	2400 à 2483,5 MHz	

† Cette fonctionnalité est offerte sur certains modèles seulement.

### Avis d'Industrie Canada

L'émetteur/récepteur exempt de licence contenu dans le présent appareil est conforme aux CNR d'Innovation, Sciences et Développement économique Canada applicables aux appareils radio exempts de licence. L'exploitation est autorisée aux deux conditions suivantes :

- (1) Cet appareil ne doit pas provoquer d'interférences.
- (2) Cet appareil doit accepter toutes les interférences, y compris celles pouvant entraîner son dysfonctionnement.

### Énoncé d'IC concernant l'exposition à la radiation

Cet appareil est conforme aux limites d'exposition aux rayonnements d'Industrie Canada pour un environnement non contrôlé.

Cet appareil doit être installé et utilisé de façon à garder une distance minimale de 20 cm (7,8 pouces) entre la source de rayonnement et votre corps.

#### REMARQUE

- LE FABRICANT N'EST PAS RESPONSABLE DES INTERFÉRENCES RADIOÉLECTRIQUES CAUSÉES PAR DES MODIFICATIONS NON AUTORISÉES APPORTÉES À CET APPAREIL. DE TELLES MODIFICATIONS POURRAIENT ANNULER L'AUTORISATION ACCORDÉE À L'UTILISATEUR DE FAIRE FONCTIONNER L'APPAREIL.

licence publique générale limitée, de la licence publique Mozilla et de toute autre licence régissant les logiciels à code source libre contenus dans ce produit et exigeant la divulgation du code source, visitez le site <https://opensource.lge.com>. En plus du code source, toutes les dispositions de licence, les avis de droits d'auteurs et autres documents pertinents peuvent aussi être consultés.

LG Electronics mettra également à votre disposition le code source libre sur CD-ROM pour un prix couvrant le coût de la distribution (coût du support, de l'expédition et de la manutention) sur simple demande par courriel à l'adresse [opensource@lge.com](mailto:opensource@lge.com).

Cette offre est valable pour une période de trois ans après notre dernière expédition de ce produit et s'applique à toute personne ayant reçu ces renseignements.

## Fonction Smart Diagnosis<sup>MC</sup>

Utilisez cette fonctionnalité pour vous aider à diagnostiquer et à résoudre les problèmes qu'éprouve votre appareil.

#### REMARQUE

- Pour des raisons ne relevant pas du contrôle de LGE, le service pourrait ne pas fonctionner en raison de facteurs externes, notamment la disponibilité du Wi-Fi, la connexion Wi-Fi, la politique de la boutique d'applications ou la disponibilité de l'application.
- La fonctionnalité pourrait être modifiée sans préavis et pourrait avoir une apparence différente selon votre emplacement.

### Utilisation de l'application LG ThinQ pour diagnostiquer les problèmes

Si vous éprouvez des problèmes avec votre appareil doté du Wi-Fi, vous pouvez transmettre des données de dépannage par téléphone intelligent à l'aide de l'application **LG ThinQ**.

- Lancez l'application **LG ThinQ** et sélectionnez la fonctionnalité **Smart Diagnosis** qui se trouve dans le menu. Suivez les instructions indiquées dans l'application **LG ThinQ**.

### Renseignements sur l'avis de logiciel libre

Pour obtenir le code source conformément aux dispositions de la licence publique générale, de la

## Utilisation de la fonctionnalité de diagnostic sonore pour diagnostiquer les problèmes

Suivez les instructions ci-dessous pour utiliser la fonctionnalité de diagnostic sonore.

- Lancez l'application **LG ThinQ** et sélectionnez la fonctionnalité **Smart Diagnosis<sup>MC</sup>** qui se trouve dans le menu. Suivez les instructions relatives au diagnostic sonore indiquées dans l'application **LG ThinQ**.

- 1** Appuyez sur le bouton **Marche/arrêt** pour allumer l'appareil.
- 2** Appuyez sur le bouton **Settings (Réglages)**.
- 3** Appuyez sur le bouton **▲/▼** pour sélectionner **Additional Settings (Réglages additionnels)** et appuyez sur le bouton **OK**.
- 4** Appuyez sur le bouton **▲/▼** pour sélectionner **Smart Diagnosis** et appuyez sur le bouton **OK**.
- 5** Tenez le microphone de votre téléphone intelligent près du bouton **Marche/arrêt** et appuyez sur le bouton **OK**.
  - Tenez le microphone de votre téléphone intelligent près du bouton **Marche/arrêt** jusqu'à ce que le transfert de données soit terminé.

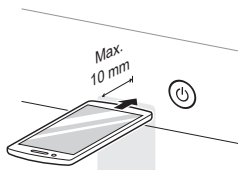

- 6** Une fois le transfert de données terminé, l'appareil s'éteindra.

---

### REMARQUE

- Pour obtenir des résultats optimaux, évitez de bouger le téléphone intelligent pendant la transmission sonore.
-

# ENTRETIEN

## ⚠ AVERTISSEMENT

- Débranchez l'appareil avant de le nettoyer.
- N'utilisez jamais de nettoyeurs forts, de nettoyeurs abrasifs, ni de solvants pour nettoyer l'appareil, car ils peuvent endommager le fini.

## Nettoyage régulier

### Nettoyage de l'extérieur

Un entretien adéquat de votre appareil peut prolonger sa durée de vie utile. L'extérieur de l'appareil peut être nettoyé à l'eau chaude avec un détergent ménager doux et non abrasif. Essuyez immédiatement tout déversement à l'aide d'un chiffon doux et humide.

### REMARQUE

- N'utilisez jamais d'alcool méthylé, de solvant, ni de produits similaires.
- N'utilisez jamais de laine d'acier ou de nettoyeurs abrasifs; ils pourraient endommager la surface.

### Nettoyage de l'intérieur

Essuyez autour de l'ouverture et du joint de la porte avec un chiffon doux et humide pour prévenir l'accumulation de charpie et de poussières qui pourraient endommager le joint de porte.

Nettoyez le hublot avec un chiffon doux humidifié avec de l'eau chaude et un détergent ménager doux et non abrasif, puis essuyez pour sécher.

Il est possible de nettoyer le tambour en acier inoxydable avec un nettoyeur pour acier inoxydable traditionnel conformément aux directives du fabricant. N'utilisez jamais de laine d'acier ou de nettoyeurs abrasifs; ils pourraient égratigner ou endommager la surface.

### Nettoyage autour et en dessous de l'appareil

Passez régulièrement l'aspirateur pour enlever la charpie et la poussière autour et en dessous de la sècheuse.

### Entretien du système de conduits

Au moins une fois par année, vérifiez le système de conduits afin de déceler toute accumulation de charpie, puis nettoyez les conduits. Si vous remarquez une réduction du débit d'air ou une baisse du rendement de la sècheuse, vérifiez immédiatement si le système de conduits est obstrué ou bloqué. Communiquez avec un technicien ou un fournisseur de service qualifié.

### Nettoyage du filtre à charpie

Nettoyez le filtre à fibres après chaque cycle.

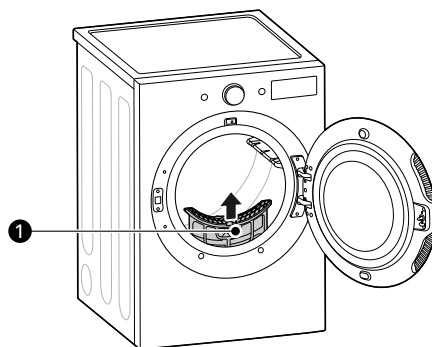

#### 1 Filtre à charpie

Pour nettoyer le filtre à charpie, ouvrez la porte de la sècheuse et retirez le filtre en tirant tout droit vers le haut. Puis :

- 1 Dans le cas d'un nettoyage quotidien, faites une boule de fibres avec vos doigts, ou

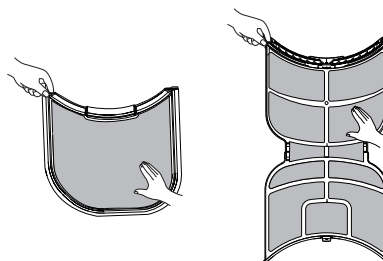

**2** Nettoyez le filtre avec un aspirateur, ou

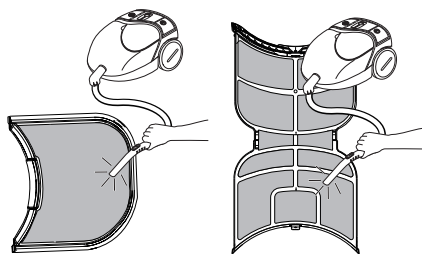

**3** Si le filtre est très sale ou bouché par un produit assouplissant, lavez le filtre à fibres dans une solution d'eau chaude savonneuse, puis laissez-le sécher complètement avant de le réinstaller.

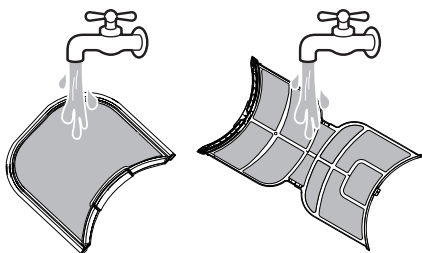

---

**REMARQUE**

- N'utilisez JAMAIS l'appareil sans le filtre à charpie en place.
-

# DÉPANNAGE

## FAQ

### Foire aux questions

**Q : Lorsque j'enfonce un bouton, pourquoi la sècheuse émet un son sans que rien ne se produise?**

R : La fonction Verrouillage des commandes est activée. Pour l'éteindre, appuyez sur le bouton **OK** et maintenez-le enfoncé pendant 3 secondes.

**Q : Pourquoi est-ce si long avant que mes vêtements soient secs?**

R : Une circulation de l'air adéquate est essentielle au bon fonctionnement de la sècheuse. Un filtre à charpie plein ou obstrué par des résidus de feuilles d'assouplissant peut diminuer le débit d'air et accroître considérablement le temps nécessaire au séchage des vêtements. Pour plus de conseils, voir les tableaux de dépannage.

**Q : Pourquoi ma sècheuse se met en marche toute seule à quelques minutes d'intervalle?**

R : Il s'agit du fonctionnement normal de l'option **Wrinkle Care (Antifroissement)**. La sècheuse fonctionne brièvement à quelques minutes d'intervalle sur une période de jusqu'à 3 heures après la fin d'un cycle. Il s'agit d'une option qui aide à prévenir la formation de plis lorsque vous êtes dans l'impossibilité de retirer immédiatement les articles de la sècheuse à la fin d'un cycle. Pour l'éteindre, appuyez sur le bouton **Marche/arrêt**.

### Vidéos d'aide aux utilisateurs

Pour plus d'aide, il existe des vidéos et des tutoriels disponibles sur le site lg.com.

Balayez ce code QR pour accéder rapidement à la page de recherche de vidéos du site Internet officiel de LG.



- 1** Sur la page d'accueil lg.com/us, cliquez sur l'onglet **Support** (Soutien) pour afficher le menu de sélection. Sélectionnez l'option **Video Tutorials** (Tutoriels vidéo).
- 2** Saisissez le mot **Dryer** (Sècheuse) dans le champ de recherche qui apparaît sur une nouvelle page et cliquez sur le bouton **Search** (Rechercher).

## Avant d'appeler le réparateur

La sècheuse est dotée d'un système de surveillance des erreurs automatique qui détecte et diagnostique les problèmes dès leur apparition. Si la sècheuse ne fonctionne pas correctement ou ne fonctionne pas du tout, vérifiez les éléments suivants avant d'appeler un technicien.

Pour obtenir des informations détaillées ou des vidéos, visitez le site [www.lg.com](http://www.lg.com) pour la page de dépannage.

### Messages d'erreur

Symptômes	Causes possibles et solutions
<b>Temp sensor error 1 (erreur de capteur de température 1)</b>	<b>Capteur de température défectueux.</b> <ul style="list-style-type: none"> <li>Éteignez l'appareil et appelez un technicien.</li> </ul>
<b>Alimentation électrique / Haute tension / Basse tension</b>	<b>Le cordon d'alimentation n'est pas branché correctement.</b> <ul style="list-style-type: none"> <li>Vérifier le branchement du cordon d'alimentation au bloc du terminal.</li> </ul>
<b>Duct blockage (80%), (90%), (95%) (obstruction du conduit [80 %], [90 %], [95 %])</b>	<b>Le conduit d'échappement est trop long ou comporte trop de coudes et d'obstructions.</b> <ul style="list-style-type: none"> <li>N'utilisez pas l'appareil avant que le système d'évacuation ait été nettoyé ou réparé. L'utilisation de l'appareil alors que le système d'évacuation est fortement obstrué représente un danger et pourrait entraîner un incendie ou d'autres dommages matériels.</li> <li>Assurez-vous qu'un fort débit d'air s'échappe de l'évent extérieur de la sècheuse pendant que l'appareil est en marche. Si le système d'évacuation est extrêmement long, faites-le réparer ou réacheminer.</li> </ul>
	<b>Système d'échappement de la maison bloqué.</b> <ul style="list-style-type: none"> <li>Gardez la zone autour de la sècheuse propre et exempte de tout encombrement. Vérifiez si le capot de l'évent est endommagé ou obstrué par de la charpie. Vérifiez que la zone autour du capot de l'évent est dégagée.</li> </ul>
<b>Erreur de capteur d'humidité</b>	<b>Panne du capteur d'humidité.</b> <ul style="list-style-type: none"> <li>Éteignez l'appareil et appelez un technicien.</li> </ul>
<b>Alimentation en gaz</b>	<b>Alimentation en gaz fermée ou service coupé. (Uniquement pour les modèles à gaz).</b> <ul style="list-style-type: none"> <li>Vérifiez l'ouverture de l'alimentation en gaz du domicile et de la soupape de fermeture de l'alimentation en gaz de l'appareil.</li> </ul>

### Fonctionnement

Symptômes	Causes possibles et solutions
<b>L'indicateur Flow Sense<sup>MC</sup> affiche quatre barres ou s'allume pendant le cycle de séchage.</b>	<b>Le conduit d'échappement est trop long ou comporte trop de coudes et d'obstructions.</b> <ul style="list-style-type: none"> <li>Installer un conduit plus court ou moins sinueux. Reportez-vous aux instructions d'installation pour plus de détails.</li> </ul>
	<b>Blocage partiel du conduit en raison de l'accumulation de charpie ou de débris.</b> <ul style="list-style-type: none"> <li>Le conduit doit être vérifié et nettoyé immédiatement. L'appareil peut être utilisé dans cet état, mais la durée du séchage sera plus longue, et la consommation d'énergie sera accrue.</li> </ul>
	<b>L'électroménager a détecté une obstruction dans le système de ventilation externe de la sècheuse.</b> <ul style="list-style-type: none"> <li>Si le système <b>Flow Sense<sup>MC</sup></b> détecte des obstructions dans le conduit d'évacuation, l'indicateur restera allumé pendant deux heures après la fin du cycle. Vous pouvez ouvrir la porte ou appuyer sur le bouton <b>Marche/arrêt</b> pour éteindre cet indicateur.</li> </ul>

Symptômes	Causes possibles et solutions
L'indicateur Flow Sense <sup>MC</sup> demeure actif une fois le conduit d'évacuation débloqué.	<p><b>Une fois l'obstruction nettoyée, le système Flow Sense<sup>MC</sup> requiert plusieurs cycles consécutifs pour déterminer si le rendement s'est amélioré avant de réinitialiser l'indicateur Flow Sense<sup>MC</sup>.</b></p> <ul style="list-style-type: none"> <li>• Si l'indicateur Flow Sense<sup>MC</sup> demeure actif pendant plus de cinq cycles une fois la restriction corrigée, appelez un technicien.</li> </ul>
L'appareil ne s'allume pas.	<p><b>Le cordon d'alimentation n'est pas correctement branché.</b></p> <ul style="list-style-type: none"> <li>• Assurez-vous que la fiche d'alimentation est bien enfichée dans une prise de courant mise à la terre correspondant à la plaque signalétique de l'appareil.</li> </ul> <p><b>Un fusible de votre résidence est brûlé, un disjoncteur a été déclenché, ou il y a une panne de courant.</b></p> <ul style="list-style-type: none"> <li>• Réinitialisez le disjoncteur ou remplacez le fusible. N'augmentez pas la capacité du fusible. S'il s'agit d'un problème de surcharge du circuit, faites-le corriger par un électricien qualifié.</li> </ul>
L'appareil ne chauffe pas.	<p><b>Un fusible de votre résidence est brûlé, un disjoncteur a été déclenché, ou il y a une panne de courant.</b></p> <ul style="list-style-type: none"> <li>• Réinitialisez le disjoncteur ou remplacez le fusible. N'augmentez pas la capacité du fusible. S'il s'agit d'un problème de surcharge du circuit, faites-le corriger par un électricien qualifié.</li> </ul> <p><b>Alimentation en gaz fermée ou service coupé.</b></p> <ul style="list-style-type: none"> <li>• Confirmez l'ouverture de l'alimentation en gaz de la maison et des soupapes de fermeture de l'alimentation en gaz de la sécheuse. Même si l'appareil n'est pas alimenté en gaz, il fonctionnera et aucun code d'erreur ne s'affichera. Vérifiez que les autres appareils au gaz de la maison fonctionnent normalement.</li> </ul> <p><b>L'option Energy Saver (Économie d'énergie) est sélectionnée.</b></p> <ul style="list-style-type: none"> <li>• Si vous utilisez le cycle <b>Normal</b>, désélectionnez l'option <b>Energy Saver (Économie d'énergie)</b>, qui est sélectionnée par défaut. Cette option réduit l'énergie utilisée en ajoutant une section de séchage à l'air au début du cycle. Il est normal de ne pas sentir de chaleur au début du cycle en mode <b>Energy Saver (Économie d'énergie)</b>.</li> </ul>
Les vêtements prennent trop de temps à sécher.	<p><b>Les conduits d'évacuation d'air sont bloqués, sales ou trop longs.</b></p> <ul style="list-style-type: none"> <li>• Confirmez la bonne configuration du système de conduits et l'absence de débris, de charpie et d'obstructions. Assurez-vous que le clapet extérieur s'ouvre correctement et qu'il n'est pas bloqué, bourré ou endommagé.</li> </ul> <p><b>La brassée est mal triée.</b></p> <ul style="list-style-type: none"> <li>• Séparez les articles plus lourds des articles plus légers. Les articles plus grands et lourds prennent plus de temps à sécher. Le capteur pourrait avoir du mal à déceler le niveau d'humidité des vêtements si une brassée d'articles lourds contient des articles légers, qui eux sèchent plus rapidement.</li> </ul> <p><b>Des articles volumineux et des tissus lourds sont chargés.</b></p> <ul style="list-style-type: none"> <li>• Les tissus lourds retiennent plus d'humidité et sèchent donc plus lentement. Pour aider à réduire et à maintenir les temps de séchage plus constants, séparez les grands articles et les tissus lourds en brassées plus petites de taille consistante.</li> </ul> <p><b>Mauvais réglage des commandes de séchage</b></p> <ul style="list-style-type: none"> <li>• Utilisez les paramètres appropriés pour le type de brassée que vous séchez. Avec certaines brassées, un réglage du niveau de séchage pourrait être nécessaire.</li> </ul> <p><b>Le filtre à fibres doit être nettoyé.</b></p> <ul style="list-style-type: none"> <li>• Assurez-vous que le filtre à charpie est propre avant chaque brassée. Tenez ensuite le filtre devant une source de lumière pour voir s'il est encrassé ou obstrué. Avec certaines brassées qui produisent une quantité élevée de charpie, par exemple de nouvelles serviettes, il sera peut-être nécessaire de nettoyer le filtre en cours de cycle.</li> </ul>

Symptômes	Causes possibles et solutions
<b>Les vêtements prennent trop de temps à sécher.</b>	<b>Un fusible de votre résidence est brûlé, un disjoncteur a été déclenché, ou il y a une panne de courant.</b> <ul style="list-style-type: none"> <li>• Réinitialisez le disjoncteur ou remplacez le fusible. N'augmentez pas la capacité du fusible. S'il s'agit d'un problème de surcharge du circuit, faites-le corriger par un électricien qualifié.</li> </ul>
	<b>L'appareil est surchargé.</b> <ul style="list-style-type: none"> <li>• Divisez les grosses brassées de lessive en brassées plus modestes pour de meilleurs rendement et efficacité de séchage.</li> </ul>
	<b>La charge est insuffisante.</b> <ul style="list-style-type: none"> <li>• Si vous séchez une très petite charge, ajoutez quelques articles supplémentaires pour garantir un bon culbutage. Si la charge est petite et que vous utilisez un cycle <b>Sensor Dry (Séchage capteur)*</b>, la commande électronique peut ne pas être en mesure de détecter le niveau d'humidité de la charge, et le cycle peut s'interrompre trop rapidement. Utilisez un cycle <b>Manual Dry (Séchage Manual)*</b> ou ajoutez quelques vêtements mouillés à la charge.</li> </ul> <p><b>* Manual Dry (Séchage Manual) : Quick Dry (Séchage rapide), Timed Dry (Séchage minuté), Air Dry (Séchage à l'air), Rack Dry (Séchage sur grille)</b></p> <p><b>* Sensor Dry (Séchage capteur) : autres cycles</b></p>
	<b>L'option Energy Saver (Économie d'énergie) est sélectionnée (sur certains modèles).</b> <ul style="list-style-type: none"> <li>• Si vous utilisez le cycle <b>Normal</b>, désélectionnez l'option d'économie d'énergie, qui est sélectionnée par défaut. Cette option réduit l'énergie utilisée en ajoutant une section de séchage à l'air au début du cycle. Il est normal de ne pas sentir de chaleur au début du cycle en mode <b>Energy Saver (Économie d'énergie)</b>.</li> </ul>
<b>Le temps de séchage n'est pas constant.</b>	<b>Les paramètres de séchage, la taille de la charge et le taux d'humidité des vêtements ne sont pas constants.</b> <ul style="list-style-type: none"> <li>• Le temps de séchage d'une charge varie selon la taille de la charge, le type de tissu, le taux d'humidité des vêtements et la condition du filtre à charpie. Même une charge déséquilibrée dans la laveuse peut altérer l'essorage, causant ainsi des vêtements plus mouillés qui prennent plus de temps à sécher.</li> </ul>

## Performances

Symptômes	Causes possibles et solutions
<b>Les vêtements sont froissés.</b>	<b>Les vêtements ont séché trop longtemps (séchage excessif).</b> <ul style="list-style-type: none"> <li>• Le séchage excessif d'une charge peut froisser les vêtements. Essayez un temps de séchage plus court ou utilisez le niveau de séchage inférieur et retirez les articles pendant qu'ils sont encore un peu humides.</li> </ul>
	<b>Les vêtements sont restés trop longtemps dans la sècheuse après le cycle.</b> <ul style="list-style-type: none"> <li>• Utilisez l'option <b>Wrinkle Care (Antifroissement)</b>. Ainsi, le culbutage des vêtements reprendra à la fin du cycle par intervalles de quelques minutes pendant jusqu'à trois heures afin d'éviter le froissement.</li> </ul>
<b>Taches grasses ou sales sur les vêtements.</b>	<b>Produits assouplissants mal utilisés.</b> <ul style="list-style-type: none"> <li>• Veuillez vérifier et suivre les instructions d'emploi de votre assouplissant.</li> </ul>
	<b>Séchage des vêtements propres et des vêtements sales ensemble.</b> <ul style="list-style-type: none"> <li>• Utilisez uniquement votre sècheuse pour sécher des vêtements propres. Des articles sales peuvent souiller les vêtements propres du même lavage ou des lavages suivants.</li> </ul>

Symptômes	Causes possibles et solutions
<b>Taches graisseuses ou sales sur les vêtements.</b>	<p><b>Les vêtements n'ont pas été correctement nettoyés ou rincés avant d'être placés dans la sècheuse.</b></p> <ul style="list-style-type: none"> <li>Les taches sur des vêtements secs sont souvent des souillures qui n'ont pas été correctement éliminées pendant le cycle de lavage. Assurez-vous que les vêtements sont complètement propres ou rincés selon les directives d'utilisation de votre machine à laver et le mode d'emploi de votre détergent. Il est possible que certaines taches tenaces nécessitent un prétraitement avant le lavage.</li> </ul>
<b>Les vêtements ont rétréci.</b>	<p><b>Les directives d'entretien des vêtements n'ont pas été respectées.</b></p> <ul style="list-style-type: none"> <li>Pour éviter le rétrécissement, consultez et suivez soigneusement les directives d'entretien des tissus de vos vêtements. Certains tissus rétréciront naturellement au lavage. D'autres tissus peuvent être lavés, mais ils rétréciront lorsqu'ils seront séchés dans une sècheuse. Utilisez le paramètre de chaleur basse ou de séchage sans chaleur.</li> </ul>
<b>Présence de charpie sur les vêtements.</b>	<p><b>Le filtre à charpie n'est pas bien nettoyé.</b></p> <ul style="list-style-type: none"> <li>Assurez-vous que le filtre à charpie est propre avant chaque utilisation. Tenez ensuite le filtre devant une source de lumière pour voir s'il est encrassé ou obstrué. S'il semble encrassé, suivez les instructions de nettoyage de la section <b>ENTRETIEN</b>. Certains tissus produisent beaucoup de charpie, et il peut s'avérer nécessaire de nettoyer le filtre pendant le cycle.</li> </ul>
	<p><b>Les articles ne sont pas triés correctement.</b></p> <ul style="list-style-type: none"> <li>Certains tissus produisent beaucoup de charpie (comme une serviette de coton blanche pelucheuse) et devraient être séchés séparément des vêtements qui attirent la charpie (comme un pantalon de lin noir).</li> </ul>
	<p><b>Excès d'électricité statique dans les vêtements.</b></p> <ul style="list-style-type: none"> <li>Utilisez un produit assouplissant pour réduire l'électricité statique. Assurez-vous de suivre les directives des étiquettes d'entretien du fabricant. Le séchage excessif d'une brassée de lessive peut causer l'accumulation d'électricité statique.</li> <li>Ajustez les réglages et utilisez un temps de séchage plus court.</li> </ul>
	<p><b>L'appareil est surchargé.</b></p> <ul style="list-style-type: none"> <li>Divisez les grosses charges en charges plus petites pour le séchage.</li> </ul>
	<p><b>Mouchoirs, morceaux de papier, etc., laissés dans les poches.</b></p> <ul style="list-style-type: none"> <li>Vérifiez soigneusement les poches avant le lavage et le séchage des vêtements.</li> </ul>
	<p><b>Aucun assouplissant n'est utilisé ou utilisé incorrectement.</b></p> <ul style="list-style-type: none"> <li>Utilisez de l'assouplissant ou sélectionnez l'option <b>Low Static (Faible statique)</b>, si elle est offerte, pour réduire la production d'électricité statique. Assurez-vous de bien suivre les instructions du fabricant.</li> </ul>
<b>Excès d'électricité statique dans les vêtements après le séchage.</b>	<p><b>Les vêtements ont séché trop longtemps (séchage excessif).</b></p> <ul style="list-style-type: none"> <li>Le séchage excessif d'une brassée peut occasionner une forte production d'électricité statique. Ajustez les réglages et réduisez le temps de séchage. Sélectionnez un réglage moins sec pour le cycle sélectionné, au besoin.</li> </ul>
	<p><b>Séchage de tissus synthétiques ou infroissables, ou de tissus faits de mélanges de fibres synthétiques.</b></p> <ul style="list-style-type: none"> <li>Ces tissus peuvent favoriser l'accumulation d'électricité statique. Essayez d'utiliser un assouplissant ou sélectionnez un réglage moins sec ou une durée plus courte.</li> </ul>

Symptômes	Causes possibles et solutions
Certaines parties des vêtements sont encore humides après le séchage.	<p><b>Séchage d'une brassée très grosse ou très petite, ou encore d'une seule grande pièce de tissu, par exemple une couverture ou une couette.</b></p> <ul style="list-style-type: none"> <li>• Si les articles sont trop serrés ou clairsemés, il sera difficile pour le capteur de saisir le niveau de séchage de la charge. Utilisez un cycle <b>Timed Dry (Séchage minuté)</b> pour de très petites charges.</li> <li>• Les gros articles comme les couvertures ou les couettes s'enroulent souvent en une boule de tissu. Les couches extérieures sécheront, ce qui sera saisi par les capteurs, mais l'intérieur de la boule sera encore humide. Pour faire sécher un seul article volumineux, il vaut mieux interrompre le cycle une ou deux fois et repositionner l'article afin de le dérouler et d'exposer les parties humides.</li> <li>• Pour sécher quelques articles humides d'une charge très volumineuse ou d'articles volumineux après la fin d'un cycle par capteur, videz le compartiment à charpie, puis utilisez un cycle <b>Timed Dry (Séchage minuté)</b> pour finir de sécher les articles.</li> </ul>

## Fonctions de vapeur

Symptômes	Causes possibles et solutions
De l'eau s'écoule de la buse lorsque steam cycle (Cycle de vapeur) commence.	<p><b>Cela est normal.</b></p> <ul style="list-style-type: none"> <li>• Il s'agit de condensation de vapeur. L'écoulement d'eau cessera après un court laps de temps.</li> </ul>
Les vêtements sont encore froissés après l'utilisation de SteamFresh <sup>MC</sup> .	<p><b>Les vêtements sont en trop grand nombre dans la sécheuse ou bien ils sont trop différents les uns des autres.</b></p> <ul style="list-style-type: none"> <li>• Les meilleurs résultats sont obtenus avec de petites charges de 1 à 5 articles. Mettez moins d'articles dans la sécheuse. Mettez des types similaires de vêtements dans la sécheuse.</li> </ul>
Les plis ont disparu des vêtements après l'utilisation de SteamFresh <sup>MC</sup> .	<p><b>Ce cycle sert à éliminer les plis des tissus.</b></p> <ul style="list-style-type: none"> <li>• Utilisez un fer à repasser pour marquer à nouveau le plissé des vêtements.</li> </ul>
Il y a de l'électricité statique dans les vêtements après l'utilisation de l'option Low Static (Faible statique).	<p><b>Cela est normal.</b></p> <ul style="list-style-type: none"> <li>• La charge d'électricité statique reçue dépendra du niveau d'humidité de la peau d'une personne.</li> </ul>
Aucune vapeur n'est générée, et aucun code d'erreur ne s'affiche.	<p><b>Erreur de niveau d'eau.</b></p> <ul style="list-style-type: none"> <li>• Débranchez la sécheuse et communiquez avec le service après-vente.</li> </ul>
De l'eau s'écoule de la porte pendant l'utilisation de steam cycle (Cycle de vapeur).	<p><b>Cela est normal.</b></p> <ul style="list-style-type: none"> <li>• Une condensation normale se forme à l'intérieur de la porte de la sécheuse pendant le fonctionnement du cycle de vapeur. Quelques gouttes de cette condensation peuvent filtrer au bas de la porte.</li> </ul>
La vapeur n'est pas visible pendant l'utilisation de steam cycle (Cycle de vapeur).	<p><b>Cela est normal.</b></p> <ul style="list-style-type: none"> <li>• Il est difficile de voir la vapeur lorsque la porte de la sécheuse est fermée. Toutefois, une condensation normale se formera à l'intérieur de la porte de la sécheuse lorsque le cycle de vapeur fonctionne normalement.</li> </ul>
Le tambour ne tourne pas pendant l'utilisation de steam cycle (Cycle de vapeur).	<p><b>Cela est normal.</b></p> <ul style="list-style-type: none"> <li>• Le tambour est désactivé pour que la vapeur reste dans le tambour. Le tambour tournera pendant environ deux secondes par minute.</li> </ul>

Symptômes	Causes possibles et solutions
On ne voit pas la vapeur au début du cycle.	<p><b>Cela est normal.</b></p> <ul style="list-style-type: none"> <li>La vapeur est libérée à différentes étapes du cycle pour chaque option.</li> </ul>
Des odeurs subsistent sur les vêtements après l'utilisation de SteamFresh <sup>MC</sup> .	<p><b>La fonction SteamFresh<sup>MC</sup> n'a pas éliminé complètement les odeurs.</b></p> <ul style="list-style-type: none"> <li>Les tissus ayant une forte odeur doivent être lavés dans un cycle normal.</li> </ul>

## Odeurs

Symptômes	Causes possibles et solutions
L'appareil dégage une odeur désagréable.	<p><b>Utilisez-vous l'appareil pour la première fois?</b></p> <ul style="list-style-type: none"> <li>L'odeur provient du matériau en caoutchouc qui se trouve à l'intérieur de l'appareil. Il s'agit d'une situation normale lorsque l'appareil est neuf; l'odeur disparaîtra après plusieurs cycles.</li> </ul>
	<p><b>Sentez-vous une odeur pendant l'utilisation?</b></p> <ul style="list-style-type: none"> <li>Lorsque vous lavez le linge, ne mettez pas plus de détergent que la quantité recommandée par le fabricant. Un excès de détergent peut s'accumuler sur les vêtements et causer des odeurs.</li> <li>Le fait de laisser les vêtements dans la laveuse ou la sècheuse après la fin du cycle peut causer des odeurs. Sortez les vêtements rapidement à la fin du cycle.</li> <li>Maintenez les filtres à charpie propres. Des filtres à charpie obstrués ou sales peuvent causer des odeurs. Après avoir nettoyé le filtre à charpie, laissez-le sécher complètement avant de l'utiliser.</li> </ul>

## Wi-Fi

Symptômes	Causes possibles et solutions
L'appareil et le téléphone intelligent n'arrivent pas à se connecter au réseau Wi-Fi.	<p><b>Le mot de passe du réseau Wi-Fi a été mal saisi.</b></p> <ul style="list-style-type: none"> <li>Supprimez votre réseau Wi-Fi domestique et recommencez le processus de connexion.</li> </ul>
	<p><b>Les données mobiles de votre téléphone intelligent sont activées.</b></p> <ul style="list-style-type: none"> <li>Désactivez les <b>données mobiles</b> de votre téléphone intelligent avant de connecter l'appareil.</li> </ul>
	<p><b>Le nom du réseau sans fil (SSID) est erroné.</b></p> <ul style="list-style-type: none"> <li>Le nom du réseau sans fil (SSID) doit être une combinaison de lettres et de chiffres anglais. (N'utilisez pas de caractères spéciaux.)</li> </ul>
	<p><b>La fréquence du routeur n'est pas de 2,4 GHz.</b></p> <ul style="list-style-type: none"> <li>Seule une fréquence de routeur de 2,4 GHz est prise en charge. Réglez le routeur sans fil à 2,4 GHz et connectez-y l'appareil. Pour connaître la fréquence du routeur, informez-vous auprès de votre fournisseur de services Internet ou du fabricant du routeur.</li> </ul>
	<p><b>L'appareil et le routeur sont trop éloignés l'un de l'autre.</b></p> <ul style="list-style-type: none"> <li>Si l'appareil est trop éloigné du routeur, le signal peut être faible, et la connexion peut ne pas être configurée correctement. Placez le routeur plus près de l'appareil ou achetez et installez un répéteur Wi-Fi.</li> </ul>

Symptômes	Causes possibles et solutions
<b>L'appareil et le téléphone intelligent n'arrivent pas à se connecter au réseau Wi-Fi.</b>	<p><b>Durant la configuration du Wi-Fi, l'application demande un mot de passe pour se connecter au produit (sur certains téléphones).</b></p> <ul style="list-style-type: none"><li>• Localisez le nom du réseau qui commence par « LG » sous Paramètres &gt; Réseaux. Notez la dernière partie du nom du réseau.<ul style="list-style-type: none"><li>- Si le nom du réseau ressemble à LGE_Appliance_XX-XX-XX, entrez lge12345.</li><li>- Si le nom du réseau ressemble à LGE_Appliance_XXXX, entrez XXXX deux fois comme mot de passe. Par exemple, si le nom du réseau est LGE_Appliance_8b92, vous devez entrer 8b928b92 comme mot de passe. Dans ce cas, le mot de passe est sensible à la casse et les quatre derniers caractères sont uniques à votre appareil.</li></ul></li></ul>

# GARANTIE LIMITÉE

## CANADA

### CONDITIONS

**AVIS D'ARBITRAGE : LA PRÉSENTE GARANTIE LIMITÉE CONTIENT UNE DISPOSITION RELATIVE À L'ARBITRAGE STIPULANT QUE VOUS ET LG DEVEZ RÉSOUDRE TOUT DIFFÉREND PAR ARBITRAGE PLUTÔT QUE DEVANT UN TRIBUNAL, À MOINS QUE LES LOIS DE VOTRE PROVINCE OU TERRITOIRE NE LE PERMETTENT PAS OU, DANS LE CAS D'AUTRES JURIDICTIONS, SI VOUS CHOISISSEZ DE VOUS RETIRER. PRÉCISONS QUE CETTE DISPOSITION D'ARBITRAGE N'EST PAS APPLICABLE AUX CONSOMMATEURS QUI RÉSIDENT EN ONTARIO, COLOMBIE-BRITANNIQUE OU AU QUÉBEC. EN ARBITRAGE, LES RECOURS COLLECTIFS ET LES PROCÈS DEVANT JURY NE SONT PAS AUTORISÉS. VEUILLEZ CONSULTER LA SECTION INTITULÉE « PROCÉDURE DE RÈGLEMENT DES DIFFÉRENDS » CI-DESSOUS.**

QUÉBEC SEULEMENT: LG est fière de supporter ses produits et déploie tous les efforts raisonnables pour assurer l'entretien et la réparation de ses produits, le cas échéant. Vous pouvez accéder au catalogue des pièces et services disponibles à l'adresse [https://www.lg.com/ca\\_fr/soutien/](https://www.lg.com/ca_fr/soutien/). CEPENDANT, LG NE GARANTIT D'AUCUNE FAÇON ET NE FAIT AUCUNE DÉCLARATION CONCERNANT LA DISPONIBILITÉ D'UNE PIÈCE DE RECHANGE OU DE REMPLACEMENT SPÉCIFIQUE, D'UN SERVICE DE RÉPARATION OU D'INFORMATIONS OU D'INSTRUCTIONS POUR UN TEL ENTRETIEN À QUELQUE MOMENT QUE CE SOIT. LG EXCLUE EXPRESSÉMENT TOUTE GARANTIE OU OBLIGATION EN CE QUI CONCERNE CETTE DISPONIBILITÉ.

Si votre sècheuse LG («Produit») a tombé en panne en raison d'un défaut de matériaux ou de fabrication sous une utilisation normale et appropriée, pendant la période de garantie indiquée ci-dessous, LG Electronics Canada Inc. («LGECI»), à son gré, réparera ou remplacera le «Produit» ou un offrira un remboursement au prorata après réception de la preuve d'achat originale au détail. Cette garantie limitée est valable uniquement qu'à l'acheteur original du «Produit» du détaillant et s'applique uniquement à un produit distribué, cacheté d'un détaillant autorisé et utilisé au Canada, tel que déterminé à la seule discrétion de «LGECI».

<b>PÉRIODE DE GARANTIE (Remarque : Si la date d'achat initiale ne peut être vérifiée, la garantie débutera soixante (60) jours après la date de fabrication.)</b>		
<b>Période</b>	<b>Portée de la garantie</b>	<b>PRESTATION DU SERVICE</b>
Un (1) an après la date d'achat original de l'appareil.	Pièces et main-d'œuvre (pièces internes et fonctionnelles seulement)	LG fournit les pièces et la main-d'œuvre pour la réparation ou le remplacement des pièces défectueuses.
Trois (3) ans après la date d'achat original	Tambour de la sècheuse (pièces seulement)	Pièces seulement. Le consommateur assume tous les frais de main-d'œuvre ou de service à domicile pour le remplacement de pièces défectueuses.

- Les produits et les pièces de remplacement sont garantis pour la portion restante de la période de garantie d'origine ou durant quatre-vingt-dix (90) jours, selon la période la plus longue.
- Les produits et les pièces de remplacement peuvent être neufs, reconditionnés, remis à neuf ou réusinés, à la seule discrétion de LGECI.
- Une preuve de l'achat original indiquant le modèle du produit et la date d'achat est exigée pour obtenir le service de garantie en vertu de cette garantie limitée.

### AVIS DE NON-RESPONSABILITÉ :

SI VOUS ÊTES UN CONSOMMATEUR SOUMIS À LA LÉGISLATION SUR LA PROTECTION DU CONSOMMATEUR DU QUÉBEC, COLOMBIE-BRITANNIQUE OU DE L'ONTARIO, L'EXCLUSION DE GARANTIES CONTENUE DANS CETTE SECTION N'EXCLUT PAS NI NE LIMITE LES DROITS ET RECOURS QUE VOUS POUVEZ AVOIR EN VERTU DE CETTE LOI, Y COMPRIS LE DROIT DE PRÉSENTER UNE RÉCLAMATION EN VERTU DE L'UNE DES GARANTIES LÉGALES.

**LA RESPONSABILITÉ DE LGECI EST LIMITÉE À LA GARANTIE LIMITÉE EXPRIMÉE CI-DESSUS, À MOINS QU'UNE TELLE LIMITATION SOIT INTERDITE PAR LES LOIS DE VOTRE PROVINCE DE RÉSIDENCE. SAUF SELON LES MODALITÉS EXPRESSÉMENT PRÉVUES CI-DESSUS, OU SI LA LOI DE LA PROVINCE DE RÉSIDENCE L'INTERDIT, LGECI NE DONNE AUCUNE AUTRE GARANTIE OU CONDITION CONCERNANT LE PRODUIT, ET PAR LA PRÉSENTE EXCLUT TOUTE AUTRE GARANTIE ET CONDITION CONCERNANT LE PRODUIT, QU'ELLE SOIT EXPRESSE OU IMPLICITE, Y COMPRIS, MAIS SANS S'Y LIMITER, TOUTE GARANTIE OU CONDITION IMPLICITE DE QUALITÉ MARCHANDE OU D'ADAPTATION À UN USAGE PARTICULIER, ET AUCUNE DÉCLARATION NE POURRA LIER LGECI. LGECI N'AUTORISE AUCUNE PERSONNE À CRÉER OU À ASSUMER EN SON NOM TOUTE AUTRE GARANTIE, OBLIGATION OU RESPONSABILITÉ EN RAPPORT AVEC LE PRODUIT. DANS LA MESURE OÙ TOUTE GARANTIE OU CONDITION EST IMPLICITE PAR LA LOI, CETTE GARANTIE EST LIMITÉE À LA PÉRIODE DE GARANTIE PRÉVUE CI-DESSUS. EN AUCUN CAS LGECI, LE FABRICANT OU LE DÉTAILLANT DU PRODUIT NE SONT RESPONSABLES DES DOMMAGES ACCESSOIRES, CONSÉCUTIFS, SPÉCIAUX, DIRECTS OU INDIRECTS, PUNITIFS OU EXEMPLAIRES, Y COMPRIS, MAIS SANS S'Y LIMITER, LA PERTE DE CLIENTÈLE, LA PERTE DE PROFITS, LA PERTE DE PROFITS ANTICIPÉS, LA PERTE DE REVENUS, LA PERTE D'UTILISATION OU TOUT AUTRE DOMMAGE DÉCOULANT DIRECTEMENT OU INDIRECTEMENT DE TOUTE INFRACTION CONTRACTUELLE, VIOLATION FONDAMENTALE, DÉLICTEUELLE OU AUTRE, OU DE TOUT ACTE OU OMISSION. LA RESPONSABILITÉ TOTALE DE LGECI, LE CAS ÉCHÉANT, NE POURRA EN AUCUN CAS EXCÉDER LA SOMME QUE VOUS AVEZ PAYÉE POUR ACQUÉRIR LE PRODUIT.**

Cette garantie limitée vous confère des droits légaux spécifiques. Vous pouvez peut-être jouir d'autres droits qui peuvent varier en fonction de la province et des lois qui y sont appliquées. Toute clause de cette garantie limitée qui annule ou modifie toute condition ou garantie implicite en vertu de la loi provinciale est dissociable si elle entre en conflit avec la loi provinciale, sans toutefois affecter le reste des conditions de cette garantie.

## **LA PRÉSENTE GARANTIE LIMITÉE NE COUVRE PAS CE QUI SUIT :**

- Tout déplacement du technicien pour : i) livrer, reprendre, installer ou; éduquer comment utiliser le Produit; ii) corriger le câblage ou plomberie; ou iii) rectifier toute réparation ou installation non-autorisée du Produit;
- Les dommages ou la défaillance du produit causés par une panne de courant, une interruption de l'alimentation électrique ou une mauvaise alimentation en électricité;
- Les dommages ou la défaillance causés par des conduites d'eau qui fuient ou qui sont brisées, des conduites d'eau gelées, des conduites de drainage obstruées, une alimentation en eau inadéquate ou interrompue ou un apport d'air insuffisant;
- Les dommages ou la défaillance causés par l'utilisation du produit dans une atmosphère corrosive ou de façon contraire aux instructions spécifiées dans le manuel d'utilisation du produit;
- Les dommages ou la défaillance du produit causés par des accidents, des insectes nuisibles, de la vermine, la foudre, le vent, un incendie, une inondation ou une catastrophe naturelle, ou toute autre cause indépendante de la volonté de LGECI ou du fabricant;
- Les dommages ou la défaillance causés par une mauvaise utilisation, un abus, une installation inadéquate, une mauvaise réparation ou un entretien inadéquat du produit. Une mauvaise réparation comprend l'utilisation de pièces non approuvées ou non spécifiées par LGECI. L'installation ou l'entretien inadéquats comprennent une installation ou un entretien contraires aux instructions du manuel d'utilisation du produit;
- Les dommages ou la défaillance causés par une modification non autorisée du produit, ou s'il est utilisé pour une application autre que celle pour laquelle il a été conçu, ou tout dommage ou défaillance causés par une fuite d'eau provoquée par une mauvaise installation du produit;
- Les dommages ou la défaillance causés par un courant électrique, une tension ou des codes de plomberie incorrects;
- Les dommages ou la défaillance causés par un usage autre qu'une utilisation domestique normale, y compris, mais sans s'y limiter, une utilisation commerciale ou industrielle, y compris dans des bureaux commerciaux ou dans des installations récréatives, ou de toute autre façon décrite dans le manuel d'utilisation du produit;

- Les dommages ou la défaillance causés par l'utilisation d'accessoires, de composants ou de produits de nettoyage qui ne sont pas approuvés ou autorisés par LGECI;
- Les dommages ou la défaillance causés par le transport et la manutention, y compris les rayures, les bosses, les entailles ou autres dommages à la finition du produit, à moins que ces dommages ne résultent de défauts de pièce ou de main-d'œuvre et soient rapportés à LGECI dans la première semaine suivant la livraison du produit;
- Les dommages et les pièces manquantes pour tout produit utilisé aux fins de démonstration, tout produit déjà déballé avant l'achat, tout produit remis à neuf ou tout produit vendu au rabais;
- Tout produit remis à neuf ou tout autre produit vendu « tel quel », « tel que disponible », « avec tous les défauts », ou tout avis de non-responsabilité semblable;
- Les produits dont le numéro de série original a été retiré, modifié ou ne peut être facilement déterminé à la discrétion de LGECI;
- L'augmentation des coûts des services publics et les dépenses supplémentaires connexes associées de quelque façon que ce soit au produit;
- Le remplacement des ampoules, des filtres, des fusibles ou de tout autre article consommable;
- Les coûts associés au retrait ou à la réinstallation du produit aux fins de réparation;
- Les bruits liés au fonctionnement normal, le non-respect des directives du manuel d'utilisation, d'entretien ou d'installation de même que l'utilisation de l'appareil dans un environnement inadéquat ne sont pas couverts par cette garantie.
- La couverture pour réparations à domicile, pour les produits sous garantie, sera fournie si le produit se trouve dans un rayon de 150 km du centre de service autorisé (ASC) le plus près, tel que déterminé par LG Canada. Si votre produit est situé à l'extérieur du rayon de 150 km d'un centre de service autorisé, tel que déterminé par LG Canada, vous serez responsable d'apporter le produit, à vos frais, au centre de service autorisé pour la réparation sous garantie.
- Conversion de ce produit à partir du gaz naturel ou du gaz de pétrole liquéfié (GPL).

**Tous les coûts et les dépenses associés aux circonstances exclues ci-dessus, énumérés sous la rubrique « La présente garantie limitée ne couvre pas ce qui suit », sont à la charge du consommateur.**

AFIN D'OBTENIR UN SERVICE DE GARANTIE ET DES INFORMATIONS SUPPLÉMENTAIRES, VEUILLEZ NOUS APPELER OU VISITER NOTRE SITE WEB :

Appelez le 1-888-542-2623 (8 h à 21 h EST, 365 jours) et sélectionnez l'option appropriée à partir du menu, ou visitez le site web au <http://www.lg.com>

## PROCÉDURE DE RÈGLEMENT DE DIFFÉREND :

SAUF LÀ OÙ LA LOI L'INTERDIT (Y COMPRIS EN CE QUI CONCERNE LES CONSOMMATEURS DU QUÉBEC, DE LA COLOMBIE-BRITANNIQUE ET DE L'ONTARIO), TOUTS LES DIFFÉRENDS ENTRE VOUS ET LG DÉCOULANT OU SE RAPPORTANT DE QUELQUE MANIÈRE QUE CE SOIT À CETTE GARANTIE LIMITÉE OU AU PRODUIT SERONT RÉSOLUS EXCLUSIVEMENT PAR ARBITRAGE EXÉCUTOIRE, ET NON DEVANT UN TRIBUNAL DE DROIT COMMUN. SAUF LÀ OÙ LA LOI L'INTERDIT (Y COMPRIS EN CE QUI CONCERNE LES CONSOMMATEURS DU QUÉBEC, DE LA COLOMBIE-BRITANNIQUE ET DE L'ONTARIO), VOUS ET LG RENONCEZ IRRÉVOCABLEMENT AU DROIT À UN PROCÈS DEVANT JURY ET À INTENTER OU À PARTICIPER À UN RECOURS COLLECTIF.

**Définitions.** Aux fins du présent article, « LG » désigne LG Electronics Canada inc., ses sociétés mères, filiales et sociétés affiliées, et leurs dirigeants, employés, administrateurs, agents, bénéficiaires, prédécesseurs titulaires des mêmes droits, successeurs, cessionnaires et fournisseurs; « différend » ou « réclamation » désignent tout différend ou litige ou toute réclamation de quelque nature que ce soit (qu'elle soit fondée sur un contrat, délit, statut, règlement, ordonnance, fraude, fausse déclaration ou toute autre théorie juridique ou équitable) liés de quelque manière que ce soit à la vente, à l'état ou au rendement du produit ou à la présente garantie limitée, ou découlant de ceux-ci.

**Avis de différend.** Dans l'éventualité où vous avez l'intention d'engager une procédure d'arbitrage, vous devez d'abord aviser LG par écrit au moins 30 jours avant le début de l'arbitrage en envoyant une lettre à l'attention de l'équipe juridique de LGECI au 20, Norelco Drive, North York (Ontario), Canada, M9L 2X6 (l'«

avis de différend »). Vous et LG acceptez de discuter en toute bonne foi dans le but de régler votre réclamation à l'amiable. L'avis doit indiquer votre nom, adresse et numéro de téléphone, identifier le produit faisant l'objet de la réclamation et décrire la nature de la réclamation ainsi que le redressement demandé. Si vous et LG ne parvenez pas à résoudre le différend dans les 30 jours suivant la réception par LG de l'avis de différend, le différend sera résolu par un arbitrage exécutoire conformément à la procédure décrite dans les présentes. Vous et LG convenez tous deux que, pendant la procédure d'arbitrage, les modalités (y compris tout montant) de toute offre de règlement faite par vous ou LG ne seront pas divulguées à l'arbitre jusqu'à ce que l'arbitre tranche le différend.

**Accord sur l'arbitrage exécutoire et renonciation à un recours collectif.** À défaut de résoudre le différend au cours de la période de 30 jours suivant la réception par LG de l'avis de différend, vous et LG acceptez de résoudre toute réclamation entre vous et LG uniquement par arbitrage exécutoire sur une base individuelle, à moins que vous choisissiez de vous retirer, comme il est indiqué ci-dessous, ou que vous résidiez dans une province ou un territoire qui empêche la pleine application de cette clause dans les circonstances des réclamations en question (dans ce cas, si vous êtes un consommateur, cette clause ne s'appliquera que si vous acceptez expressément l'arbitrage). Dans la mesure permise par la loi applicable, tout différend entre vous et LG ne doit pas être combiné ou consolidé avec un différend impliquant le produit ou la réclamation de toute autre personne ou entité. Plus précisément, sans limitation de ce qui précède, sauf dans la mesure où une telle interdiction n'est pas permise par la loi, tout différend entre vous et LG ne pourra en aucun cas se poursuivre sous forme de recours collectif ou d'action dérivée. Au lieu de l'arbitrage, l'une ou l'autre des parties peut tenter une demande en justice auprès de la Cour des petites créances, mais cette demande auprès de la Cour des petites créances ne peut être intentée sous forme de recours collectif ou d'action dérivée, sauf dans la mesure où une telle interdiction n'est pas autorisée par la loi dans votre province ou territoire de compétence pour une réclamation en cause entre vous et LG. Cette disposition ne s'applique pas aux consommateurs de l'Ontario, de la Colombie-Britannique et du Québec. Conformément à la législation provinciale, le consommateur et LG peuvent convenir de résoudre le différend en utilisant toute procédure disponible, y compris en intentant une action devant les tribunaux compétents de ces provinces.

**Règles et procédures d'arbitrage.** Pour engager l'arbitrage d'une réclamation, une demande écrite d'arbitrage doit être soumise par vous ou LG. L'arbitrage sera privé et confidentiel, et se déroulera sur une base simplifiée et accélérée devant un arbitre unique choisi par les parties en vertu de la loi et des règles provinciales ou territoriales sur l'arbitrage commercial de la province ou du territoire où vous résidez. Vous devez également envoyer une copie de votre demande écrite à LG à l'adresse LG Electronics, Canada, Inc., Attn: Legal Department- Arbitration, 20, Norelco Drive, North York (Ontario), M9L 2X6. Cette disposition relative à l'arbitrage est régie par la législation provinciale ou territoriale applicable en matière d'arbitrage commercial. Pour les consommateurs de l'Ontario, de la Colombie-Britannique et du Québec, la législation applicable en matière d'arbitrage ne s'applique que si les consommateurs acceptent de soumettre le litige à l'arbitrage. Un jugement peut être rendu sur décision de l'arbitre devant tout tribunal compétent. Toute question doit être tranchée par l'arbitre, à l'exception des questions relatives à la portée et à l'applicabilité de la disposition relative à l'arbitrage et à l'arbitrabilité du différend, qui doivent être tranchées par la cour. L'arbitre est lié par les modalités de cette disposition.

**Loi applicable.** La loi de votre province ou territoire d'achat régira cette garantie limitée et tout différend entre vous et LG, sauf dans la mesure où cette loi est remplacée ou qu'elle entre en conflit avec la loi fédérale, provinciale ou territoriale applicable. Si l'arbitrage n'est pas autorisé pour régler une réclamation, une poursuite, un différend ou un litige vous opposant à LG, les deux parties s'en remettront à la compétence exclusive des tribunaux de votre province ou territoire d'achat pour le règlement de la réclamation, de la poursuite, du différend ou du litige qui vous oppose.

**Coûts/frais.** Vous n'avez pas besoin de payer des frais pour engager l'arbitrage. Dès réception de votre demande écrite d'arbitrage, LG réglera rapidement tous les frais de dépôt à l'arbitrage, à moins que vous réclamiez plus de 25 000 \$ en dommages-intérêts, et dans ce cas, le paiement de ces frais sera régi par les règles d'arbitrage applicables. Sauf indication contraire aux présentes, LG paiera tous les frais de dépôt, d'administration et d'arbitrage pour tout arbitrage engagé conformément aux règles d'arbitrage applicables et de cette disposition relative à l'arbitrage. Si vous obtenez gain de cause dans l'arbitrage, LG paiera les frais et honoraires de vos avocats, dans la mesure où ils sont raisonnables, en tenant compte de certains facteurs, y compris, mais sans s'y limiter, le montant de l'achat et de la réclamation. Nonobstant ce qui précède, si la loi applicable permet d'accorder une indemnité raisonnable de frais et d'honoraires d'avocats, l'arbitre peut l'accorder dans la même mesure qu'un tribunal. Si l'arbitre estime que votre réclamation ou que la mesure réparatoire demandée dans la réclamation est frivole ou qu'elle se base sur des motifs déplacés (déterminés par les normes énoncées dans les lois applicables), alors le paiement de

tous les frais d'arbitrage sera régi par les règles d'arbitrage applicables. Dans un tel cas, vous convenez de rembourser LG pour toutes les sommes déjà versées par l'entreprise, sommes que vous seriez autrement dans l'obligation de payer en vertu des règles d'arbitrage applicables. Sauf indication contraire, LG renonce à tous les droits qu'elle pourrait avoir relativement à la réclamation de frais et honoraires d'avocats si LG prévaut lors de l'arbitrage.

**Audiences et emplacement.** Si votre réclamation est de 25 000 \$ ou moins, vous pouvez choisir que l'arbitrage soit mené seulement (1) sur la base des documents soumis à l'arbitre, (2) par l'intermédiaire d'une audience téléphonique, ou (3) par l'intermédiaire d'une audience en personne, tel qu'il est établi par les règles d'arbitrage applicables. Si votre réclamation est supérieure à 25 000 \$, le droit à une audience sera déterminé par les règles d'arbitrage applicables. Toute audience d'arbitrage en personne se tiendra au lieu d'arbitrage le plus proche et le plus pratique pour les deux parties, dans la province ou le territoire où vous résidez, à moins que vous et LG conveniez d'un autre lieu ou d'un arbitrage téléphonique.

**Divisibilité et renonciation.** Si une partie de la présente garantie limitée (y compris les présentes procédures d'arbitrage) est inapplicable, les autres dispositions resteront pleinement en vigueur dans la mesure maximale autorisée par la loi applicable. Si LG ne parvient pas à faire respecter strictement toute disposition de la présente garantie limitée (y compris les présentes procédures d'arbitrage), cela ne signifie pas que LG a l'intention de renoncer ou a renoncé à toute disposition ou partie de la présente garantie limitée.

**Option de retrait.** La disposition d'arbitrage stipule que vous et LG devez résoudre tout différend par arbitrage exécutoire plutôt que devant un tribunal, à moins que les lois de votre province ou territoire ne le permettent pas, ou, dans le cas d'autres systèmes juridiques, si vous choisissez de vous retirer. Cette disposition d'arbitrage ne s'applique pas aux consommateurs de l'Ontario, de la Colombie-Britannique et du Québec.

Pour les personnes qui relèvent des dispositions relatives à l'arbitrage obligatoire, vous pouvez choisir de vous retirer de la présente procédure de résolution des différends. Si vous choisissez de vous retirer, ni vous ni LG ne pouvez obliger l'autre partie à participer à une procédure d'arbitrage. Pour vous retirer, vous devez envoyer un avis à LG dans les 30 jours civils à compter de la date d'achat du produit par le premier acheteur (i) en envoyant un courriel à [optout@lge.com](mailto:optout@lge.com) avec pour objet : « Retrait de l'arbitrage » ou (ii) en composant le **1 800 980-2973**. Vous devez indiquer dans le courriel de retrait ou fournir par téléphone : (a) votre nom et adresse; (b) la date à laquelle le produit a été acheté; (c) le nom de modèle du produit ou le numéro de modèle; et (d) le numéro de série (le numéro de série se trouve (i) sur le produit ou (ii) en ligne en vous rendant au [https://www.lg.com/ca\\_fr/trouvermodele\\_serie/](https://www.lg.com/ca_fr/trouvermodele_serie/)).

Si vous vous prévalez de l'option de retrait, la loi de votre province ou territoire de résidence régira cette garantie limitée et tout litige entre vous et LG, sauf dans la mesure où cette loi est remplacée ou qu'elle entre en conflit avec la loi fédérale, provinciale ou territoriale applicable. Si l'arbitrage n'est pas autorisé pour régler une réclamation, une poursuite, un différend ou un litige vous opposant à LG, les deux parties acceptent de s'en remettre à la compétence exclusive des tribunaux de votre province ou territoire de résidence pour le règlement de la réclamation, de la poursuite, du différend ou du litige qui vous oppose.

Vous pouvez uniquement vous retirer de la procédure de résolution des différends de la manière décrite ci-dessus (c'est-à-dire par courriel ou par téléphone); aucune autre forme d'avis ne sera valable pour vous retirer de la procédure de résolution des différends. Le retrait de cette procédure de résolution des différends n'aura aucune incidence sur la couverture de la garantie limitée, et vous continuerez de profiter de tous les avantages de cette dernière. Si vous conservez ce produit et ne vous retirez pas de la procédure, vous acceptez toutes les conditions de la disposition relative à l'arbitrage décrites ci-dessus.

**Conflit de modalités.** En cas de conflit ou d'incompatibilité entre les modalités de la présente garantie limitée et du contrat de licence d'utilisateur final (« CLUF ») en ce qui concerne le règlement des différends, les modalités de la présente garantie limitée contrôlent et régissent les droits et obligations des parties et ont préséance sur le CLUF.

# AIDE-MÉMOIRE

# AIDE-MÉMOIRE



**LG Customer Information Center**

For inquiries or comments, visit **www.lg.com** or call:

**1-800-243-0000** U.S.A.

**1-888-542-2623** CANADA

Register your product Online!

**www.lg.com**

**Centro de Información al Cliente LG**

Para consultas o comentarios, visite **www.lg.com** o llame por teléfono:

**1-800-243-0000** EE.UU.

**1-888-542-2623** CANADÁ

¡Registre su producto en línea!

**www.lg.com**

**Centre de Service à la Clientèle de LG**

Pour des questions ou des commentaires, visitez **www.lg.com/ca\_fr** ou appelez :

**1-800-243-0000** ÉTATS-UNIS

**1-888-542-2623** CANADA

Enregistrez votre produit en ligne!

**www.lg.com/ca\_fr**