

# RANGE HOOD INSTALLATION INSTRUCTIONS FOR ADA COMPLIANCE

For questions about features, operation/performance, parts, accessories, or service, call: **1-800-253-1301**.

In Canada, for assistance, installation, and service, call: **1-800-607-6777**.

Residential range hoods can be installed to comply with Sections 308 and 309 of ADA Guidelines when used with appropriately mounted controls installed at 15" (38.1 cm) to 40" (101.6 cm) above the floor, and control access should not require reaching over a cooking appliance.

The following range hoods can work in an ADA-compliant situation when the range hood is wired to operate from a dedicated standard electrical wall switch. To facilitate this application, share the information on the following pages with your electrician when preparing for the installation.

**NOTE:** All the models can be controlled only by one remote switch. The switch activates or deactivates the motor and the light of the hood.

## Two-Speed Range Hoods (with rocker switch)

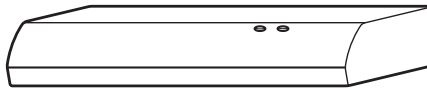

- UXT20
- UXT30
- UXT40
- UXT41
- WVU17U

## Intermediate Range Hoods (with rotary switch)



- UXT42

## Three-Speed Range Hoods (with push buttons)

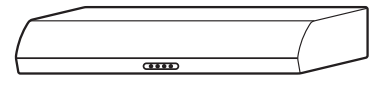

- UXT52

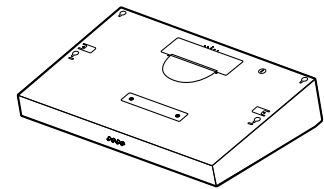

- WVU37U

## INSTALLATION REQUIREMENTS

### Tools and Parts

#### Tools Needed

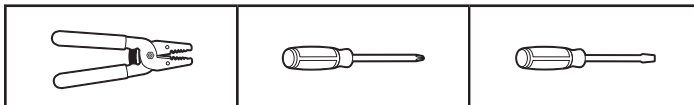

Wire stripper

#2 Phillips  
screwdriver

Flat-blade  
screwdriver

#### Parts Needed

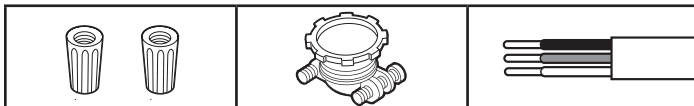

UL Listed/CSA  
Approved wire  
connectors

UL Listed/CSA  
Approved  
1/2" (13 mm)  
strain relief

UL Listed #14  
(minimum)  
3 wire cable

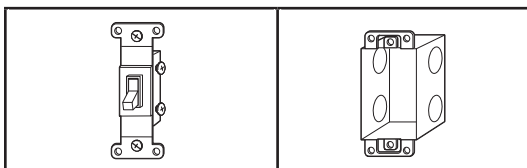

UL Listed single pole  
toggle light switch

UL Listed deep  
single-gang  
switch box

### Electrical Requirements

Observe all governing codes and ordinances.

Ensure that the electrical installation is adequate and in conformance with National Electrical Code, ANSI/NFPA 70 (latest edition), or CSA Standards C22.1-94, Canadian Electrical Code, Part 1 and C22.2 No. 0-M91 (latest edition) and all local codes and ordinances.

If codes permit and a separate ground wire is used, it is recommended that a qualified electrician determine that the ground path is adequate.

A copy of the above code standards can be obtained from:

National Fire Protection Association  
1 Batterymarch Park  
Quincy, MA 02169-7471

CSA International  
8501 East Pleasant Valley Road  
Cleveland, OH 44131-5575

- A 120-volt, 60 Hz., AC-only, 15-amp fused electrical circuit is required.

# INSTALLATION INSTRUCTIONS

## ⚠ WARNING



### Electrical Shock Hazard

**Disconnect power before installing light switch.**

**Electrically ground range hood and light switch by connecting ground wire to the ground screw in the switch box.**

**Replace all parts and panels before operating.**

**Failure to do so can result in death or electrical shock.**

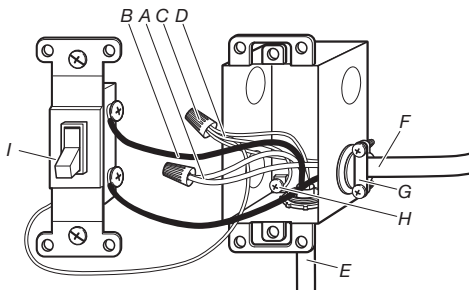

- |   |  |
|---|--|
| A. White wires (N)                                  | F. Range hood cable  |
| B. Black wires (L)                                  | G. UL Listed or CSA Approved<br>1/2" (13 mm) strain relief |
| C. UL Listed wire connector                         | H. Green ground screw                                      |
| D. Green (or bare) ground wire                      | I. UL Listed single pole<br>toggle light switch            |
| E. Home power supply cable<br>#14 UL Approved cable |  |

1. Mount the switch box on the wall in an easily accessible area 15" (38 cm) to 40" (1 m) above the floor. Avoid reaching over the cooking surface.  
For a single pole toggle light switch: Install a 3 1/2" (8.9 cm) deep single-gang switch box.

2. Attach the power cable to the switch box.  
Clamp wiring to switch box and unit using a UL Listed or CSA Approved 1/2" (13 mm) strain relief. Provide 6" (15.2 cm) leads inside box and fan for easier wiring.

3. Connect wiring.

General instructions for all models:

- Make sure both the single pole toggle light switch and the range hood are properly grounded.
- Make sure the ground wire is securely fastened to the single pole toggle light switch ground screw. Tighten ground screw.
- Use proper wire nut sizes for number and size of wires.
- Tighten screw terminals.
- Make electrical connections, following appropriate diagram.

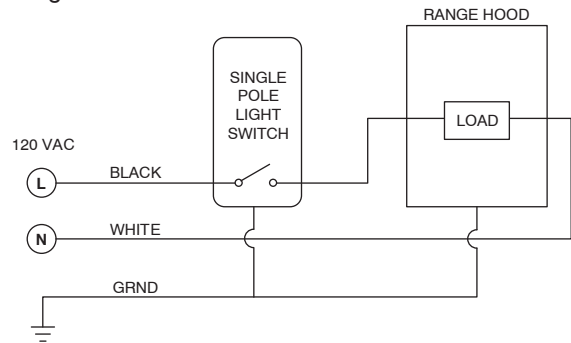

4. Mount single pole toggle light switch in switch box.  
Tuck wires into switch box and fasten the control to box using attached screws.
5. Attach switch plate.  
Fasten the switch plate to the control using the short screws from the parts bag.
6. Set the fan speed and light on the range hood to your preference. The light switch will turn the range hood on and off using your settings.



# INSTRUCTIONS D'INSTALLATION DE LA HOTTE DE CUISINE EN CONFORMITÉ AVEC ADA

Pour des questions à propos des caractéristiques, du fonctionnement/rendement, des pièces, accessoires ou service, composer le : **1-800-253-1301**  
 Au Canada, pour assistance, installation ou service, composer le : **1-800-607-6777**

Les hottes de cuisine résidentielle peuvent être installées en conformité aux sections 308 et 309 des lignes directrices de l'ADA, lorsqu'elles sont utilisées avec un dispositif de commande approprié installé à une hauteur comprise entre 15" (38,1 cm) et 40" (101,6 cm) au-dessus du sol et l'atteindre ne doit pas nécessiter d'étendre son bras au-dessus d'un appareil de cuisson.

Les hottes de cuisine suivantes peuvent fonctionner dans une situation conforme à l'ADA lorsque la hotte est câblée pour fonctionner à partir d'un interrupteur mural électrique dédié. Pour faciliter cette application, partager l'information sur les pages suivantes avec votre électricien lors de la préparation de l'installation.

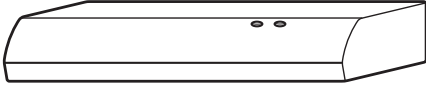
**REMARQUE :** Tous les modèles peuvent être commandés uniquement par un interrupteur à distance. L'interrupteur active ou désactive le moteur et la lampe de la hotte.

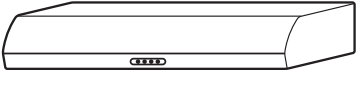
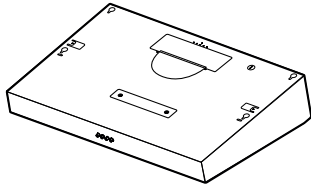
Hottes de cuisine à deux vitesses (avec interrupteur à bascule)	Hottes de cuisine intermédiaires (avec interrupteur rotatif)	Hottes de cuisine à trois vitesses (avec boutons poussoirs)
 <ul style="list-style-type: none"> <li>■ UXT20</li> <li>■ UXT30</li> <li>■ UXT40</li> <li>■ UXT41</li> <li>■ WVU17U</li> </ul>	 <ul style="list-style-type: none"> <li>■ UXT42</li> </ul>	 <ul style="list-style-type: none"> <li>■ UXT52</li> </ul>  <ul style="list-style-type: none"> <li>■ WVU37U</li> </ul>

## EXIGENCES D'INSTALLATION

### Outils et pièces

#### Outils nécessaires



#### Pièces nécessaires

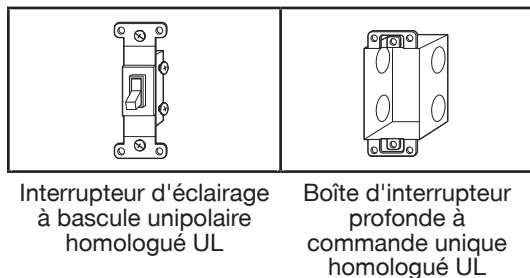
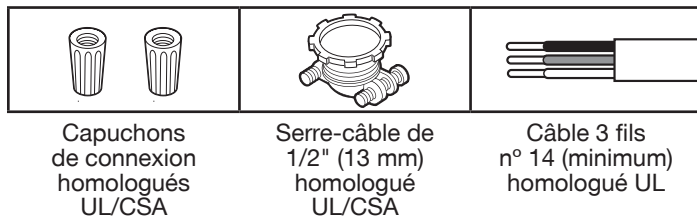

### Spécifications électriques

Observer les dispositions de tous les codes et règlements en vigueur.

S'assurer que l'installation électrique est appropriée et conforme au National Electrical Code, à la norme ANSI/NFPA 70 (plus récente édition) ou à la norme CSA C22.1-94, au Code canadien de l'électricité, partie 1 et C22.2 N° 0-M91 (plus récente édition) et à tous les codes et règlements locaux.

Si les codes le permettent et si l'on utilise un conducteur distinct de liaison à la terre, il est recommandé qu'un électricien qualifié vérifie la qualité de la liaison à la terre.

Pour obtenir un exemplaire des normes des codes ci-dessus, contacter :

National Fire Protection Association  
 1 Batterymarch Park  
 Quincy, MA 02169-7471  
 CSA International  
 8501 East Pleasant Valley Road  
 Cleveland, OH 44131-5575

- L'appareil doit être alimenté par un circuit de 120 V CA seulement, 60 Hz, 15 ampères, protégé par fusible.

# INSTRUCTIONS D'INSTALLATION

## ⚠ AVERTISSEMENT



### Risque de choc électrique

**Déconnecter la source de courant électrique avant l'installation de l'interrupteur d'éclairage.**

**Effectuer la mise à la terre de la hotte de cuisine et de l'interrupteur d'éclairage en reliant le fil de terre à la vis de mise à la terre dans la boîte de commutation.**

**Replacer pièces et panneaux avant de faire la mise en marche.**

**Le non-respect de ces instructions peut causer un décès ou un choc électrique.**

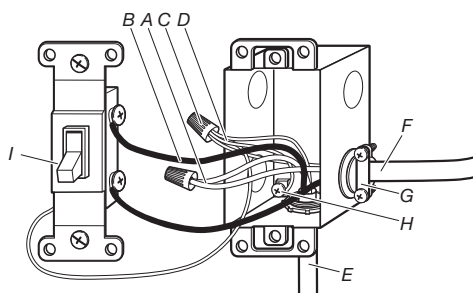

- |  |   |
|--|---|
| A. Fils blancs (neutre)                                | F. Câble de la hotte de cuisine                               |
| B. Fils noirs (sous tension)                           | G. Serre-câble de 1/2" (13 mm) homologué UL ou CSA            |
| C. Capuchon de connexion homologué UL                  | H. Vis de mise à la terre                                     |
| D. Fil de terre vert (ou nu)                           | I. Interrupteur d'éclairage à bascule unipolaire homologué UL |
| E. Câble d'alimentation du domicile homologué UL n° 14 |   |

1. Installer la boîte d'interrupteur sur le mur dans un endroit facile d'accès à une hauteur comprise entre 15" (38 cm) et 40" (1 m) au-dessus du sol. Éviter d'installer dans un endroit où il faut étendre son bras au-dessus de la surface de cuisson pour atteindre l'interrupteur.

Pour un interrupteur d'éclairage à bascule unipolaire : installer une boîte d'interrupteur profonde à commande unique de 3 1/2" (8,9 cm).

2. Fixer le câble d'alimentation à la boîte d'interrupteur. Serrer le câblage à la boîte d'interrupteur et à l'unité au moyen d'un serre-câble de 1/2" (13 mm) homologué UL/CSA. Prévoir des fils de 6" (15,2 cm) à l'intérieur de la boîte et du ventilateur pour faciliter le câblage.
3. Raccorder le câblage.

Instructions générales pour tous les modèles :

- S'assurer que l'interrupteur d'éclairage à bascule unipolaire et la hotte de cuisine sont correctement mis à la terre.
- S'assurer que le fil de terre est solidement fixé à la vis de mise à la terre de l'interrupteur d'éclairage à bascule unipolaire. Serrer la vis de mise à la terre.
- Utiliser des tailles appropriées de capuchons de connexion pour correspondre au nombre et à la taille des fils.
- Serrer les bornes à vis.
- Effectuer les raccordements électriques suivant le schéma approprié.

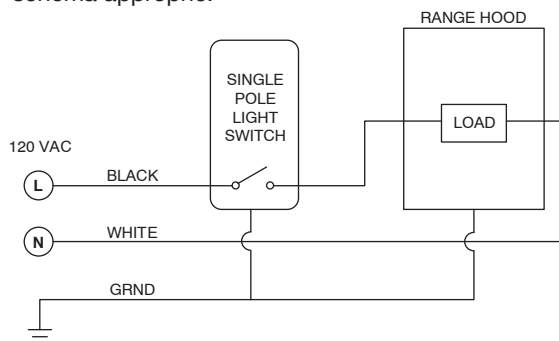

4. Installer l'interrupteur d'éclairage à bascule unipolaire à la boîte d'interrupteur.  
Rentrer les fils dans la boîte d'interrupteur et fixer l'interrupteur à la boîte à l'aide des vis jointes.
5. Fixer la plaque d'interrupteur.  
Fixer la plaque d'interrupteur sur la boîte d'interrupteur à l'aide des vis courtes du sachet contenant les pièces.
6. Régler la vitesse du ventilateur et la lampe de la hotte de cuisine selon vos préférences. L'interrupteur d'éclairage allume et éteint la hotte de cuisine selon vos réglages.