

LG SIGNATURE

OWNER'S MANUAL WASHING MACHINE

Please read this owner's manual thoroughly before operating and keep it handy for reference at all times.

WD205C*



MFL68267012

TABLE OF CONTENTS

3 IMPORTANT SAFETY INSTRUCTIONS

- 3 Basic Safety Precautions
- 4 Grounding Requirements
- 5 Safety Instructions for Installation
- 6 Safety Instructions for Use, Care, Cleaning and Disposal

7 FEATURES AND BENEFITS

- 7 Key Parts and Components
- 7 Included Accessories
- 7 Required Accessories

8 INSTALLATION INSTRUCTIONS

- 8 Choose the Proper Location
- 8 Power Outlet
- 8 Flooring
- 9 Unpacking and Removing Shipping Material
- 10 Overview of Connections
- 11 Connecting the Water Lines
- 12 Connecting the Drain Hose
- 12 Using The Drain Connector
- 13 Leveling the Washing Machine
- 14 Connecting to the Power Supply
- 15 Sorting Wash Loads
- 16 Detergent and Dispenser Use

17 HOW TO USE

- 17 Control Panel Features
- 18 Time and Status Display
- 19 Operating the Washer
- 20 Cycle Guide
- 20 Wash Cycles
- 21 Options
 - 21 Warm Water
 - 21 Extra Rinse
 - 21 Child Lock

22 CARE AND CLEANING

- 22 Regular Cleaning
 - 22 Cleaning the Exterior
 - 22 Care and Cleaning of the Interior
 - 22 Tub Clean Cycle
 - 22 Removing Mineral Buildup
 - 22 Leave the Lid Open
- 23 Maintenance

24 SPECIFICATIONS

24 SMART DIAGNOSIS™ SYSTEM

25 TROUBLESHOOTING

- 25 Faqs: Frequently Asked Questions
- 26 Normal Sounds You May Hear
- 26 Before Calling for Service
- 30 Error Codes

32 WARRANTY

IMPORTANT SAFETY INSTRUCTIONS

SAFETY MESSAGES

For your safety, the information in this manual must be followed to minimize the risk of fire, explosion, or electric shock, or to prevent property damage, injury to persons, or death. Your safety and the safety of others is very important. There are many important safety messages in this manual and on your appliance. Always read and obey all safety messages.



This is the safety alert symbol. This symbol alerts you to potential hazards that can result in property damage and/or serious bodily harm or death.

All safety messages will follow the safety alert symbol and either the word WARNING or CAUTION. These words mean:

⚠️ WARNING You can be killed or seriously injured if you don't follow instructions.

⚠️ CAUTION You may be slightly injured or cause damage to the product if you do not follow instructions.

All safety messages will tell you what the potential hazard is, tell you how to reduce the chance of injury, and tell you what can happen if the instructions are not followed.

BASIC SAFETY PRECAUTIONS

⚠️ WARNING

To reduce the risk of fire, electric shock, or injury to persons when using this appliance, follow basic precautions, including the following.

- Use this appliance only for its intended purpose as described in this Owner's Manual.
- **Before use, the washer must be properly installed as described in this manual.**
- **Do not wash articles that have been previously cleaned in, washed in, soaked in, or spotted with gasoline, dry cleaning solvents, or other flammable or explosive substances, as they give off vapors that could ignite or explode.**
- **Do not add gasoline, dry cleaning solvents, or other flammable or explosive substances to the wash water.** These substances give off vapors that could ignite or explode.
- Under certain conditions, hydrogen gas may be produced in a hot water system that has not been used for 2 weeks or more. **HYDROGEN GAS IS EXPLOSIVE. If the hot water system has not been used for such a period, before using the washer, turn on all hot water faucets and let the water flow from each for several minutes.** This will release any accumulated hydrogen gas. As the gas is flammable, **do not smoke or use an open flame during this time.**
- **Do not allow children to play on or in the washer. Close supervision of children is necessary when the washer is used near children. A child might become trapped inside the washer and suffocate.**
- **Before the washer is removed from service or discarded, remove the lid to prevent children from climbing inside.**
- **Do not install or store the washer where it will be exposed to the weather or freezing temperatures.**
- **Do not tamper with controls.**
- Keep the area underneath and around your appliances free of combustible materials (lint, paper, rags, etc.), gasoline, chemicals and other flammable vapors and liquids.
- Service must be performed by a qualified service technician. **Do not disassemble the washer.**
- **See Installation Instructions for grounding requirements.**
- **WARNING :** This product contains chemicals known to the State of California to cause cancer and birth defects or other reproductive harm. ***Wash hands after handling.***
- **ALWAYS follow the fabric care instructions supplied by the garment manufacturer.**
- **Do not place items exposed to cooking oil in your washer.** Items contaminated with cooking oils may contribute to a chemical reaction that could cause a load to catch fire.

- **Use fabric softeners or products to eliminate static only as recommended by the manufacturer.**
- This washer is not designed for maritime use or for mobile installations such as in RVs, aircraft, etc.
- **Turn off the water faucets and unplug the washer if the machine is to be left for an extended period of time, such as during vacations.**
- **Do not use to dry articles containing foam rubber or similarly textured rubber-like materials.**
- Packaging material can be dangerous for children. There is a risk of suffocation! Keep all packaging from children.
- **Always check the inside of the washer for foreign objects before loading laundry. Keep the lid closed when not in use.**
- **Do not reach into the appliance if the tub or agitator is moving.**
- **In the event of a gas leak (such as propane gas, LP gas, etc.), ventilate the area immediately. Do not turn any appliance or light on or off. Do not use a ventilating fan. A spark may result in an explosion or fire.**
- **Do not repair or replace any part of the appliance or attempt any servicing unless specifically recommended in the user-maintenance instructions or in published user-repair instructions that you understand and have the skills to carry out.**

READ ALL INSTRUCTIONS BEFORE USE

WARNING

For your safety, the information in this manual must be followed to minimize the risk of fire, explosion or electric shock, or to prevent property damage, injury to persons, or death.

GROUNDING REQUIREMENTS

This appliance must be grounded. In the event of malfunction or breakdown, grounding will reduce the risk of electric shock by providing a path of least resistance for electric current. This appliance is equipped with a cord having an equipment-grounding conductor and grounding plug. The plug must be plugged into an appropriate outlet that is properly installed and grounded in accordance with all local codes and ordinances. CERTAIN INTERNAL PARTS ARE INTENTIONALLY NOT GROUNDED AND MAY PRESENT A RISK OF ELECTRIC SHOCK ONLY DURING SERVICING. SERVICE PERSONNEL - DO NOT CONTACT THE FOLLOWING PARTS WHILE THE APPLIANCE IS ENERGIZED: PUMP, VALVE, MOTOR, CONTROL.

WARNING

Improper connection of the equipment-grounding conductor can result in risk of electric shock. Check with a qualified electrician or servicer if you are in doubt as to whether the appliance is properly grounded. Do not modify the plug provided with the appliance. If it does not fit the outlet, have a proper outlet installed by a qualified electrician. Failure to follow these warnings can cause serious injury, fire, electric shock, or death.

⚠ WARNING

For your safety, the information in this manual must be followed to minimize the risk of fire, explosion, or electric shock, or to prevent property damage, injury to persons, or death.

SAFETY INSTRUCTIONS FOR INSTALLATION**⚠ WARNING**

To reduce the risk of fire, electric shock or injury to persons when using this appliance, follow basic precautions, including the following:

- **Refer to INSTALLATION INSTRUCTIONS for detailed grounding procedures.** Installation instructions are packed with the washer for installer's reference. If the washer is moved to a new location, have it checked and reinstalled by a qualified service technician. Failure to follow this warning can cause serious injury, fire, electric shock, or death.
- **The power cord of this appliance is equipped with a 3-prong (grounding) plug which mates with a standard 3-prong (grounding) wall outlet** to minimize the possibility of electric shock from this appliance.
- **Do not, under any circumstances, cut or remove the third (ground) prong from the power cord.** Failure to follow this warning can cause serious injury, fire, electric shock, or death.
- **For personal safety, this appliance must be properly grounded.** Failure to follow this warning can cause serious injury, fire, electric shock, or death.
- **This washer must be plugged into a 120 VAC, 60 Hz grounded outlet.** Failure to follow this warning can cause serious injury, fire, electric shock, or death.
- **Have the wall outlet and circuit checked by a qualified electrician to make sure the outlet is properly grounded.** Failure to follow this warning can cause serious injury, fire, electric shock, or death.
- **Where a standard 2-prong wall outlet is encountered, it is your personal responsibility and obligation to have it replaced with a properly grounded 3-prong wall outlet.** Failure to follow this warning can cause serious injury, fire, electric shock, or death.
- **Do not install on carpet. Install washer on a solid floor.** Failure to follow this warning can cause serious leak damage.
- **The washer should always be plugged into its own individual electrical outlet which has a voltage rating that matches the rating plate.** This provides the best performance and also prevents overloading house wiring circuits which could cause a fire hazard from overheated wires.
- **If installing the pedestal washer with an LG front-loading washer and an LG gas dryer, and insufficient outlets are available, an extension cord rated at no less than the branch circuit may be used.**
- **Never unplug your washer by pulling on the power cord.** Always grip plug firmly and pull straight out from the outlet. Failure to follow this warning can cause serious injury, fire, electric shock, or death.
- **Repair or immediately replace all power cords that have become frayed or otherwise damaged. Do not use a cord that shows cracks or abrasion damage along its length or at either end.** Failure to follow this warning can cause serious injury, fire, electric shock, or death.
- **When installing or moving the washer, be careful not to pinch, crush, or damage the power cord.** Failure to follow this warning can cause serious injury, fire, electric shock, or death.
- **The washer must be installed and electrically grounded by a qualified service person in accordance with local codes** to prevent shock hazard and assure stability during operation.
- **The washer is heavy. Two or more people may be needed to install and move the appliance.** Failure to do so can result in back or other injury.
- **Store and install the washer where it will not be exposed to temperatures below freezing or exposed to outdoor weather conditions.** Failure to follow this warning can cause serious leak damage.
- **To reduce the risk of electric shock, do not install the washer in humid spaces.** Failure to follow this warning can cause serious injury, fire, electric shock, or death.
- **To reduce the risk of injury to persons, adhere to all industry recommended safety procedures including the use of long sleeved gloves and safety glasses.** Failure to follow all of the safety warnings in this manual could result in property damage, injury to persons or death.
- **Never attempt to operate this appliance if it is damaged, malfunctioning, partially disassembled, or has missing or broken parts, including a damaged cord or plug.**
- **To minimize the possibility of electric shock, unplug this appliance from the power supply or disconnect the washer at the household distribution panel by removing the fuse or switching off the circuit breaker before attempting any maintenance or cleaning.**
- **Plug the power plug into the wall socket in the right direction so that the cord runs towards the floor.** If you plug the power plug into the socket in the opposite direction, the electric wires within the cable may be damaged and this may result in electric shock or fire.

- The pedestal washer is for installation and use only underneath an LG manufactured front-loading washer. The pedestal washer is not designed to operate as a standalone unit, under an LG top-loading washer, under a dryer, or under a non-LG manufactured washer.
- Do not tamper with the stacking switch. Doing so may cause machine malfunctions or serious injury.
- Do not operate the pedestal washer with two or more pedestal washers stacked. Doing so may cause machine malfunctions or serious injury.

WARNING

For your safety, the information in this manual must be followed to minimize the risk of fire, explosion, or electric shock, or to prevent property damage, injury to persons, or death.

SAFETY INSTRUCTIONS FOR USE, CARE, CLEANING AND DISPOSAL

WARNING

To reduce the risk of fire, electric shock or injury to persons when using this appliance, follow basic precautions, including the following:

- **Unplug the washer before cleaning** to avoid the risk of electric shock.
- **Never use harsh chemicals, abrasive cleaners, or solvents to clean the washer.** They will damage the finish.
- **Do not put oily or greasy rags or clothing on top of the washer.** These substances give off vapors that could ignite the materials.
- **Do not wash items that are soiled with vegetable or cooking oil.** These items may contain some oil after laundering. Due to the remaining oil, the fabric may smoke or catch fire by itself.
- **Disconnect this appliance from the power supply before attempting any user maintenance.** Turning the controls to the OFF position does not disconnect this appliance from the power supply. Failure to follow this warning can cause serious injury, fire, electric shock, or death.
- **Do not combine laundry products for use in one load unless specified on the label.**
- **Do not mix chlorine bleach with ammonia or acids such as vinegar.** Follow package directions when using laundry products. Incorrect usage can produce poisonous gas, resulting in serious injury or death.
- **Do not reach into the washer while parts are moving.** Before loading, unloading, or adding items, press the START/PAUSE button and allow the drum to coast to a complete stop before reaching inside. Failure to follow this warning can cause serious injury, fire, electric shock, or death.
- **Do not allow children to play on or in the washer.** Close supervision of children is necessary when the washer is used near children. As children grow, teach them the proper, safe use of all appliances. Failure to comply with these warnings could result in serious injury to persons or death.
- **Destroy the carton, plastic bag, and other packing materials after the washer is unpacked.** Children might use them for play. Cartons covered with rugs, bedspreads, or plastic sheets can become airtight chambers. Failure to comply with these warnings could result in serious injury to persons or death.
- **Keep laundry products out of children's reach.** To prevent injury to persons, observe all warnings on product labels. Failure to comply with these warnings could result in serious injury to persons or death.
- **Remove the lid to the washing compartment before your washer is removed from service or discarded to avoid the danger of children or small animals getting trapped inside.** Failure to do so can result in serious injury to persons or death.
- **Keep hands and foreign objects clear of the lid and latch area when closing the lid.** Failure to keep hands clear can result in personal injury.
- **Do not touch the power plug with wet hands.** This may result in electric shock.
- **Do not touch the water draining from the machine during a high-temperature wash or drying cycle.** This water is hot, and touching it may result in burns or injury.
- **Do not stand on top of the appliance or place objects (such as laundry, lighted candles, lighted cigarettes, dishes, chemicals, metal objects, etc.) on the appliance.** This may result in electric shock, fire, problems with the product, or injury.
- **Do not install or store the washer where it will be exposed to freezing temperatures.** Water may freeze in the hoses and damage the washer. Winterize the washer before storing or moving it in freezing temperatures. Refer to the Maintenance section for instructions.
- **To avoid breaking the lid glass, do not push too hard on the lid when closing.**
- **Do not step on the pedestal washer.** Doing so may damage the washer or cause serious injury.
- **Do not open or close the lid by foot.** Doing so may result in personal injury or damage to the product.

SAVE THESE INSTRUCTIONS

FEATURES AND BENEFITS

KEY PARTS AND COMPONENTS

Appearance and specifications may vary without notice to improve the quality of the product.

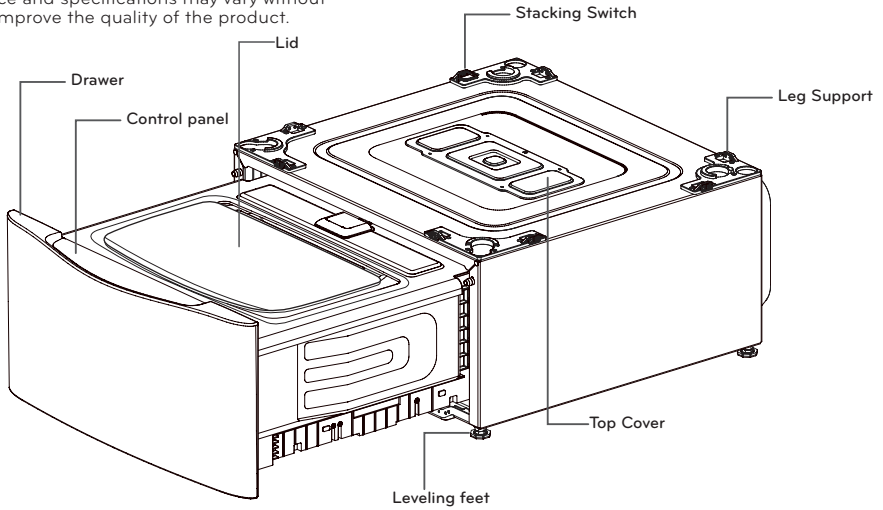

A INVERTER DIRECT DRIVE MOTOR

The inverter motor, which is directly connected to the tub, produces less noise and vibration while offering outstanding durability and a long lifespan.

B COMPACT CAPACITY & NEVERUST™ STAINLESS STEEL TUB

The efficient design provides capacity in a compact space.

C FRONT TOUCH PANEL











The simple LED display shows cycle options, setting, cycle status and estimated time remaining. The touch buttons offer more convenience and a premium design aesthetic.

D SMART DIAGNOSIS™

If you ever experience an issue with your LG washer, you don't have to worry. The SmartDiagnosis™ feature helps the service center diagnose problems over the phone, or with a simple app on your smart phone, helping you minimize costly, inconvenient service calls.

E REMOTE CONTROL

Don't want to bend down to reach the controls? Set cycles with the touch of a button on the available remote control. (Included accessory (model WD205C*), or available for purchase online or through an LG retailer.)

INCLUDED ACCESSORY					REQUIRED ACCESSORY
					
2 Inlet Hoses-Short	2 Inlet Hose Y-Connectors	Drain Hose Y-Connector	Drain Hose	Non-Skid Pads	
					2 Inlet Hoses
Wrench	2 Tie Straps	2 Wire clamps and 1 Band clamp	Screws	Detergent Dispenser	

NOTE: Contact LG Customer Service at 1-800-984-6306 if any accessories are missing or to purchase accessories. For a list of LG front-loading washers which are compatible with the pedestal washer, visit the LG website at www.lg.com/us/twinwash

INSTALLATION INSTRUCTIONS

CHOOSE THE PROPER LOCATION FLOORING

⚠ WARNING

- Two or more people are required when moving, unpacking, and stacking the washer. Failure to follow this warning may result in damage to property or serious bodily harm.
- Store and install the washer where it will not be exposed to weather or to temperatures below freezing. Failure to follow this warning can cause serious injury, fire, electric shock, or death.
- Properly ground the washer to conform with all electric governing codes and ordinances. Failure to follow this warning can cause serious injury, fire, electric shock, or death.
- To reduce the risk of electric shock, do not install the washer in humid spaces. Failure to follow this warning can cause serious injury, fire, electric shock, or death.
- To ensure proper air flow, do not block the large opening on the bottom of the washer with carpeting or other materials.
- Do not remove the ground prong. Do not use a 2-prong adapter or 2-wire extension cord. Failure to follow these warnings can cause serious injury, fire, electric shock, or death.

⚠ CAUTION

- This pedestal washer must be installed underneath a matching front-loading LG washing machine manufactured after 2009. (The 29" wide machine must be stacked under a 29" wide LG front-loading washer. The 27" wide machine must be stacked under a 27" wide LG front-loading washer.)
- The pedestal washer will not work as a standalone unit.
- The pedestal washer must be stacked under an LG brand appliance in order to operate properly.

POWER OUTLET

- The power outlet must be within 60 in. (1.5 m) of either side of the washer.
- The appliance and outlet must be positioned so that the plug is easily accessible.

⚠ WARNING

- For best performance, plug the washer into its own individual outlet. If necessary, use a new, UL-listed 3-prong adapter or 3-wire extension cord with a 3-prong (grounding) plug rated at no less than the branch circuit. Do not use an extension cord longer than three feet. Failure to follow these warnings can result in serious injury, fire, electric shock, or death
- The outlet must be grounded in accordance with current wiring electric codes and regulations.
- Time-delay fuse or circuit breaker is recommended.

NOTE: It is the personal responsibility and obligation of the product owner to have a proper outlet installed by a qualified service technician.

- To minimize noise and vibration, the washer **MUST** be installed on a solidly constructed floor.
- Allowable slope under the entire washer is a maximum 1 inch. difference from side to side or from front to back.
- Installing on carpeting and soft tile surfaces is not recommended.
- Never install the washer on a platform or weakly supported structure.

NOTE: The washer must be installed on firm flooring to minimize vibration during the spin cycle. Concrete flooring is best, but a wood floor is sufficient, provided it is built to FHA standards. The washer should not be installed on rugs or exposed to weather.

Do not use a drip pan as it can block the drawer. Using the drip pan may result in increased vibration and noise during operation.

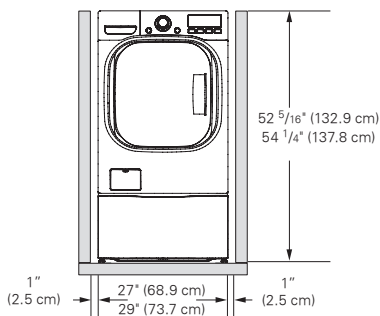

To ensure sufficient clearance for water lines and airflow, allow minimum clearances of at least 1 in. (2.5 cm) at the sides and 4 in. (10 cm) behind the unit. Be sure to allow for wall, door, or floor moldings that may increase the required clearances.

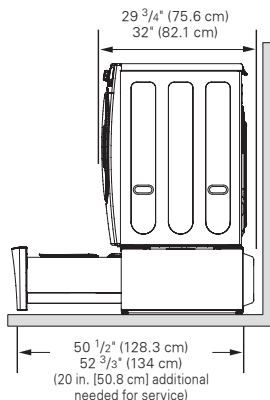

UNPACKING AND REMOVING SHIPPING MATERIAL

1. After removing the carton and shipping material, lift the washer off the foam base. Make sure the plastic tub support comes off with the base and is not stuck to the bottom of the washer.

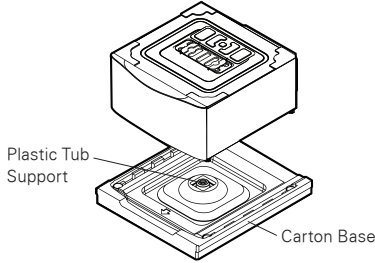

If you must lay the washer down to remove the base packaging materials, always protect the side of the washer and lay it carefully on its side. **DO NOT** lay the washer on its front or back.

2. Save the foam block for future use. If the washer must be moved in the future, the foam block will help prevent damage to the washer during transportation.

NOTE: To prevent damage, do not remove the foam block until the washer is at the final location.

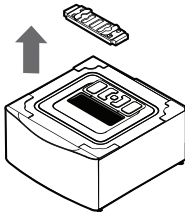

3. Turn the top cover about 180 degrees. Cover the upper hole with the top cover and install 4 short screws (included in packing box) to fix it in place.

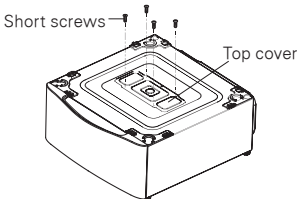

4. Make sure the leveling legs on the front-loading washer are fully retracted before stacking it on top of the pedestal washer. Position the appliance on top of the pedestal washer.

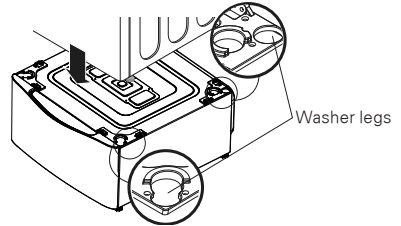

5. Make sure the holes on the pedestal washer align with the holes in the front-loading washer, then install 4 long screws (included in box) at each corner to securely attach the front-loading washer to the pedestal washer.

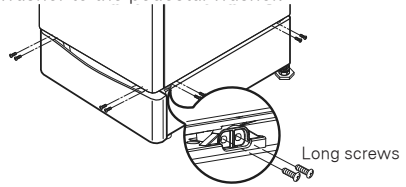

6. Extend the legs of the front-loading washer slightly until it is snugged up against the pedestal washer.

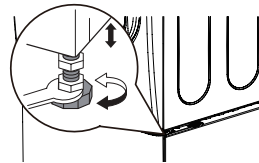

TOOLS YOU WILL NEED

- Adjustable Pliers
- Carpenter's Level

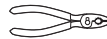

- Screwdriver

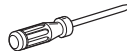

⚠ WARNING

- The top cover must be installed to avoid the risk of electric shock or short circuit. Failure to do so can cause serious injury, fire, electric shock or death.

OVERVIEW OF CONNECTIONS

CONNECTING THE WATER LINES WITH FULL-SIZE APPLIANCES

1. Front-loading washer and pedestal washer with dryer.

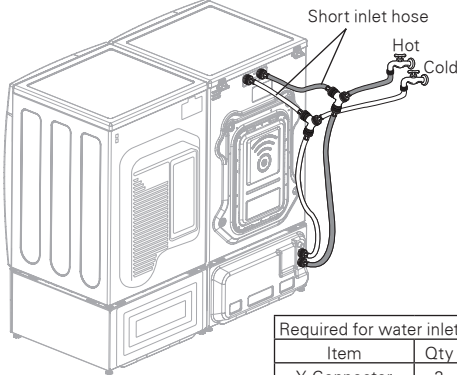

Required for water inlet	
Item	Qty
Y-Connector	2
Short inlet hose	2
Long inlet hose	4

long inlet hoses sold separately

2. Front-loading washer and pedestal washer with Turbo Steam dryer

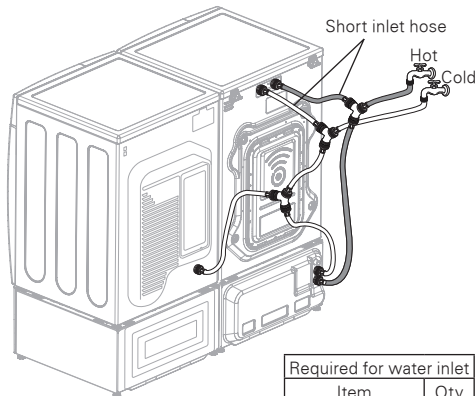

Required for water inlet	
Item	Qty
Y-Connector	3
Short inlet hose	3
Long inlet hose	5

long inlet hoses sold separately

CONNECTING THE DRAIN HOSE WITH FULL-SIZE WASHER

1. Front-loading washer and pedestal washer with dryer.

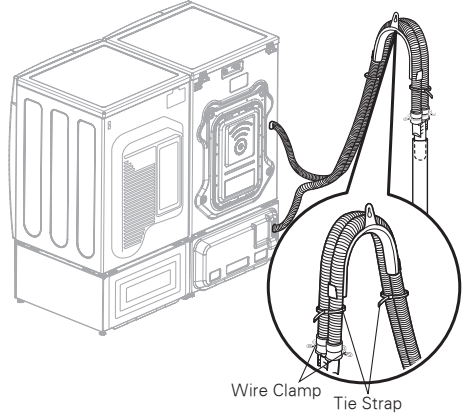

2. Front-loading washer and pedestal washer with hybrid dryer

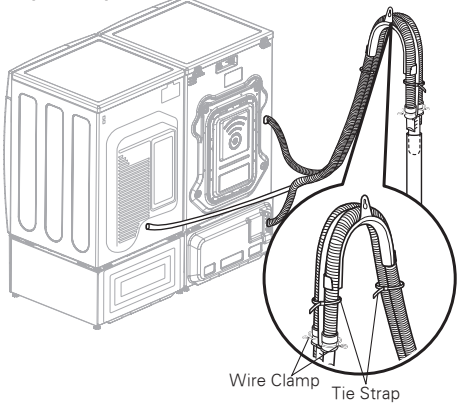

DETAIL VIEW OF DRAIN CONNECTOR CONNECTION

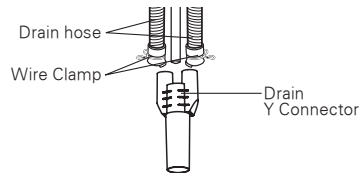

For narrow standpipes, insert hybrid dryer drain hose in center of drain connector. DO NOT insert dryer drain hose further than 1 inch (2.5 cm). Use tie straps to keep hoses in place.

CONNECTING THE WATER LINES

NOTE:

- For your safety, and for extended product life, use high-quality LG components. LG is not responsible for product malfunction or damage caused by the use of separately purchased non-LG parts.
- Do not reuse old hoses. Use only new hoses when installing the washing machine. Old hoses could leak or burst causing flooding and property damage. Contact LG Customer Service for assistance in buying hoses: 1-800-984-6306.
- Do not use flood-preventing hoses with auto shutoff devices. The devices can be tripped during fill and prevent the machine from filling properly.

1. Check the fittings and seals.

Inspect the threaded fitting on each hose and make sure there is a rubber seal in place in both ends of each hose to prevent leaking.

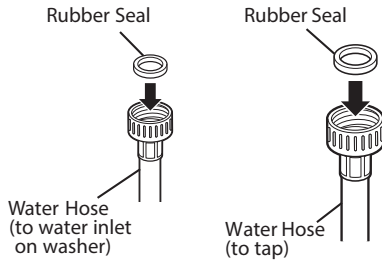

2. Connect the water supply hoses.

Connect the water supply hoses to the HOT and COLD water faucets tightly by hand and then tighten another 2/3 turn with pliers. Connect the blue hose to a cold water faucet and the red hose to a hot water faucet.

⚠ WARNING

- **Do not overtighten.** Damage to the coupling can result.

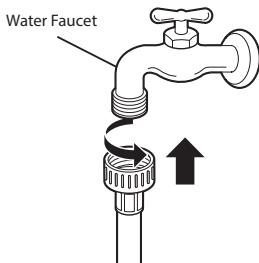

3. Flush out the inlet hoses.

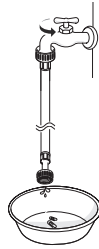

After connecting the inlet hoses to the water faucets, turn on the water faucets to flush out foreign substances (dirt, sand or sawdust) in the water lines. Let water drain into a bucket, and check the water temperature to make sure you've connected the hoses to the correct faucets.

4. Attach the water lines to the back of the washer.

Attach the hot water line to the provided inlet Y-connector and attach the short water line from the Y-connector to the full-size washer inlet. Then attach the long water line from the Y-connector to the pedestal washer inlet. Repeat with the cold water connections.

Tighten the fittings securely. Turn on both faucets all the way and check for leaks at both ends of the hoses.

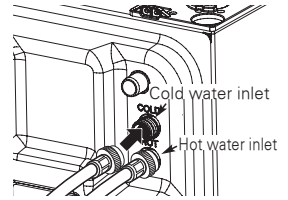

⚠ WARNING

- **Do not overtighten the hoses or crossthread the hose fittings.** Overtightening or cross-threading can damage the valves, resulting in leaking and property damage.

NOTE:

- Periodically check the hoses for cracks, leaks, and wear, and replace the hoses every five years. Do not stretch the water hoses intentionally, and make sure that they are not pinched, crushed or kinked by other objects.
- Water supply pressure must be between 20 psi and 120 psi (138–827 kPa). If the water supply pressure is more than 120 psi, a pressure reducing valve must be installed.
- To provide optimum washing performance, set the hot water temperature at 120°–135°F (48°–57°C) and the cold at 60°F (15°C).
- Never install or store the washer in a location subject to freezing temperatures. Damage to the water lines and internal mechanisms of the washer can result. If the washer was exposed to freezing temperatures prior to installation, allow it to stand at room temperature for several hours before use and check for leaks prior to operation.

CONNECTING THE DRAIN HOSE

- The drain hose should always be properly secured. Failure to properly secure the drain hose can result in flooding and property damage.
- The drain must be installed in accordance with any applicable local codes and regulations.
- Make sure that the drain hose is not stretched, pinched, crushed, or kinked.

CONNECTING THE PEDESTAL WASHER DRAIN HOSE

1. Insert the band clamp (included in packing box) on to the drain hose elbow.

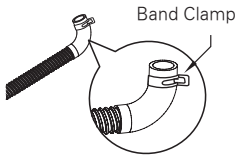

2. With the hose leading up from the elbow, insert the elbow onto the drain outlet on the back of the pedestal washer.

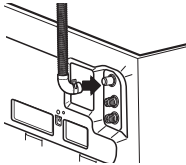

3. Adjust the band clamp with pliers to keep the hose securely in place and prevent leaking.

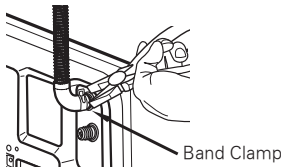

USING THE DRAIN CONNECTOR

- Connect the drain hose of the full-size washer and the pedestal washer to the drain connector. Insert the included wire hose clamps on to the ends of the two drain hoses. Push the drain hoses firmly onto the drain connector. Adjust the wire hose clamps to prevent the hoses from coming loose or leaking. Failure to do so could result in flooding. Use of the drain connector helps avoid siphoning, odors, or improper draining.

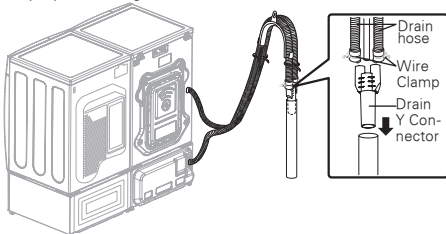

OPTION 1: STANDPIPE

Bend the outlet end of the drain hoses to form a U shape. Insert the end of the drain connector into the drain. Use the three tie straps included with the installation materials in the foam block in the tub to secure the drain hoses to each other and to the drain. See Overview of Connections for details. If your drain is a standpipe, fasten the drain hoses to the standpipe with the tie strap provided.

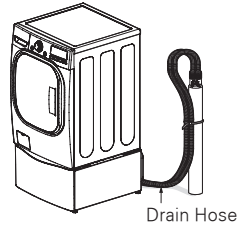

NOTE:

- Normal height of the end of the hoses should be approximately 35"~47" (90~120 cm) from the floor.
- Do not install the end of the drain hoses lower than 29". (73.7 cm) or higher than 96 in. (243.8 cm) above the bottom of the washer or more than 60 in. (152.4 cm) away from the washer.
- Never create an airtight seal between the hoses and the drain with tape or other means. If no air gap is present, water can be siphoned out of the tub resulting in poor wash/rinse performance or clothing damage.
- For best performance, if there is an additional drain hose from a hybrid dryer, place the drain hose in the standpipe next to the drain connector.
- If the standpipe is too narrow to fit both the drain connector and the dryer drain hose, the dryer drain hose may be inserted up to 3/4 in. into the center channel of the drain connector. See Overview of Connections, page 10.

⚠ CAUTION

- Inserting the dryer drain hose farther than 3/4 in. will cause leaking and improper draining.

OPTION 2: LAUNDRY TUB

Bend the end of the drain hoses to the desired shape and support them on the edge of the laundry tub. Use the tie strap to secure the drain hoses in place.

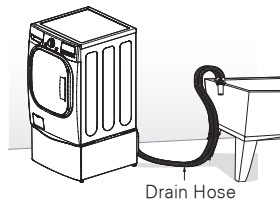

NOTE:

- Do not use this drain hose with a floor drain. The end of the drain hose must be at least 29 inches above the floor for proper draining to occur.

LEVELING THE WASHING MACHINE

The washer tub of your new washing machine spins at very high speeds. To minimize vibration, noise, and unwanted movement, the floor must be perfectly level and solid.

- Check that the washing machine is level.
 - Check for levelness by rocking the top edges of the washing machine or placing a level on the washing machine. The slope beneath the washing machine must not exceed 1/2", and all four leveling feet must rest firmly on the floor.

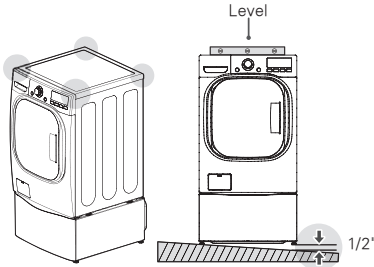

- Turn the lower leveling feet clockwise to level the washing machine.
 - Turning the lower leveling feet clockwise raises the washing machine.

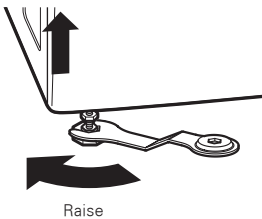

- Turn the locknuts counterclockwise and tighten them when the washing machine is level.

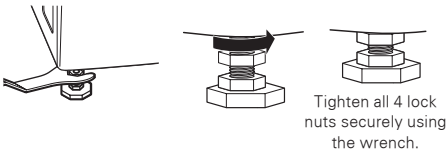

- Check again that the washing machine is level.
 - Push or rock the top edges of the washing machine gently to make sure that the washing machine does not rock.
 - If the washing machine rocks, repeat steps 1 to 3.

⚠️ WARNING

- Using the washing machine without leveling may cause it to malfunction, producing excess vibration and noise.
- When stacking the full-size washing machine on the pedestal washer, use the leveling feet on the pedestal washer to level both. The full-size washing machine's leveling feet should be minimized and the locknuts turned counterclockwise to secure them.
- **Use the leveling feet only when you level the washing machine.** If you raise the leveling feet unnecessarily, it may cause abnormal vibration of the washing machine.

USING NON-SKID PADS (OPTIONAL)

If you install the washing machine on a slippery surface, it may move because of excessive vibration. Incorrect leveling may cause malfunction through noise and vibration. If this occurs, lay the non-skid pads under the leveling feet and adjust the level.

- Clean the floor to attach the non-skid pads.
 - Use a dry rag to remove foreign objects or moisture. If moisture remains, the non-skid pads may slip.
- Adjust the level after placing the washing machine in the installation area.
- Place the adhesive side of the non-skid pad on the floor.
 - It is most effective to install the non-skid pads under the front legs. If it is hard to place the pads under the front legs, place them under the back legs.

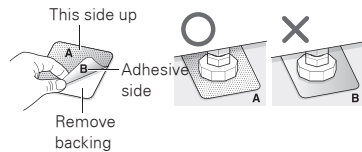

- Check again that the washing machine is level.
 - Push or rock the top edges of the washing machine gently to make sure that the washing machine does not rock. If the washing machine rocks, level the washing machine again.

CONNECTING TO THE POWER SUPPLY

The washer should be plugged into a 120 VAC, 60 Hz, 3-prong (grounded) outlet. Plug in the washer.

⚠ WARNING

- Improper connection of the equipment grounding conductor can result in risk of electric shock. Check with a qualified electrician or service technician if there is doubt that the outlet is properly grounded. Do not modify the plug provided with the appliance. Never damage or cut off the ground prong of the power cord. If the cord does not fit the outlet, have a proper outlet installed by a qualified electrician. Failure to follow these warnings can result in serious injury, fire, electric shock, or death.

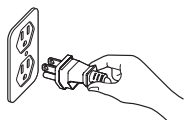

⚠ WARNING

- The power outlet must be within 60 inches (1.5 m) of either side of the washer.
- The appliance and outlet must be positioned so that the plug is easily accessible.
- Plug the washer into an electrical outlet which has a voltage rating that matches the rating plate. For best performance, plug the washer into its own individual outlet. This helps prevent overloading house wiring circuits which could cause a fire hazard from overheated wires. If necessary, use a new, UL-listed 3-prong adapter or 3-wire extension cord with a 3-prong (grounding) plug rated at no less than the branch circuit. Do not use an extension cord longer than three feet. Failure to follow these warnings can cause serious injury, fire, electric shock, or death.
- The outlet must be grounded in accordance with current wiring codes and regulations.
- Time-delay fuse or circuit breaker is recommended.
- It is the personal responsibility and obligation of the product owner to have a proper outlet installed by a qualified electrician.
- Do not use a worn or damaged power cord or power plug. Replace or repair it immediately. Failure to do so may result in death, fire, electric shock, or malfunction.
- Do not modify the power cord and take care not to damage it when installing or moving the washing machine. Failure to do so may result in death, fire, electric shock, or malfunction.
- Make sure that the washing machine is grounded.
- Connect this washing machine to a grounded outlet conforming to the rating prior to use. Failure to do so may result in fire, electric shock, or malfunction.
- Do not damage or cut off the ground prong of the power cord. Doing so may cause death, fire, electric shock, or product malfunction.

SORTING WASH LOADS

⚠ CAUTION

- Do not load items higher than the top edge of the tub. Failure to follow this caution can result in leakage or damage to fabrics.
- Use the Bedding cycle in the full-size washer for buoyant or nonabsorbent items such as pillows or comforters. Refer to owner's manual included with washing machine. Failure to follow this caution can result in leakage.

GROUPING SIMILAR ITEMS

For the best washing results, and to reduce the possibility of damage to clothing, sort the clothing into loads that are made up of similar items.

Mixing different fabric types and/or soil levels can result in poor wash performance, color transfer, discoloration, fabric damage or linting. Sort fabrics into groups as described below.

COLORS

Sort articles by color. Wash dark clothes together in a separate load from light colors or whites. Mixing dark clothes with light clothes can result in dye transfer or discoloration of the lighter clothes.

SOIL LEVEL

Wash heavily soiled clothing in the full-sized washer. Washing lightly soiled clothing in the same load with heavily soiled clothing could result in poor wash performance for the lightly soiled clothing. The pedestal washer is optimized for use with lightly soiled and delicate items.

FABRIC TYPE

Do not mix delicate items with heavier or sturdier fabrics. Washing heavier fabrics in a delicate load can result in poor wash performance for the heavier fabrics and possible damage to the delicate items.

LINT TYPE

Some fabrics attract and bind lint to them while others give off lint in the laundry process. Avoid mixing these lint collectors and lint producers in the same load. Mixing these fabrics results in pilling and linting on the lint collectors. (For example, lint collector – knit sweater; lint producer – terry cloth towels.)

SORT LAUNDRY...

By Colors	By Soil	By Fabric	By Lint
White	Heavy	Delicates	Lint Producer
Lights	Normal	Easy Care	Line Collector
Darks	Light	Sturdy	

FABRIC CARE LABELS

Many articles of clothing include a fabric care label. Using the chart below, adjust the cycle and option selections to care for your clothing according to the manufacturer's recommendations.

Fabric Care Labels

Machine wash cycle



Normal



Permanent press/
wrinkle resistant



Gentle/
delicate



Hand wash



Do not wash



Do not wring

Water temperature



Hot



Warm



Cold/cool

Bleach symbols



Any bleach
(when needed)



Only non-chlorine bleach
(when needed)



Do not bleach

LOADING THE WASHER

- Check all pockets to make sure that they are empty. Items such as clips, matches, pens, coins, and keys can damage both the washer and the clothes.
- Close zippers, hooks, and drawstrings to prevent these items from snagging or tangling on other clothes.
- Pretreat heavily stained areas for best results.
- To prevent an out-of-balance load, do not wash single items. Add one or two similar items to the load. Large, bulky items, such as a blanket, comforter, or bedspread, should be washed individually in the full-size washer.
- The washer will not fill or operate with the lid open.
- Don't overload the tub. Clothes should fit loosely in the tub under the maximum fill line. Loading clothes over the fill line may result in damage to clothing and the washer.

⚠ CAUTION

- Close the lid until it clicks before sliding the drawer in to begin the cycle.
- Press to open the lid. Do not force the lid of the washing machine open. Doing so may damage the machine.

DETERGENT AND DISPENSER USE

A WORD ABOUT DETERGENTS

High-Efficiency (HE) detergents produce fewer suds, dissolve more efficiently to improve washing and rinsing performance, and help to keep the interior of your washer clean. Using detergent that is not HE may cause oversudsing and unsatisfactory performance which could result in error codes, cycle failure, and machine damage.

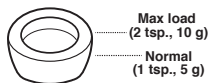

This machine requires very little detergent. For proper wash performance, always use the dispenser and measuring device provided with the machine.

The dispenser holds a maximum of 2 teaspoons (10g/10cc) of HE detergent. Most normal loads require only 1 teaspoon (5g/5cc) of detergent, or filling the dispenser to the halfway line.

Do not use a full detergent pod in the pedestal washer. Using too much detergent may cause oversudsing and unsatisfactory performance. Reduce detergent amount or add an extra rinse if detergent residue is left on fabrics. To add an extra rinse, press the Extra Rinse button.



DESIGNED TO USE ONLY HIGH-EFFICIENCY (HE) DETERGENT

IMPORTANT: Your washing machine is designed for use with only High-Efficiency (HE) detergents. HE detergents are formulated specifically for High-Efficiency washers and contain suds-reducing agents. Always look for the HE symbol when purchasing detergent.

IMPORTANT: Not all detergents are the same. Pay careful attention to the amount of detergent used to avoid oversudsing, poor rinsing and detergent buildup in clothing, and residue buildup that can contribute to odors in the machine. The maximum measure on the dispenser provided should only be used for very large loads. Using too much detergent can result in detergent buildup in the washer and in your clothes.

Always measure the detergent amount. While HE detergents are designed for this type of washing machine, be careful when measuring the detergent. For most normal loads, no more than 1 teaspoon or half the provided dispenser/measuring device of HE detergent should be used.

NOTE:

- Extra care must be exercised when using 2X and 3X concentrated detergents because even a little bit extra can contribute to the problems mentioned above.
- Detergents designated as HE compatible may not provide optimal results.

USING THE DETERGENT

1. Slide the drawer open, open the lid, and add the garments into the tub.
2. Measure the detergent with the detergent dispenser and pour it into the tub.
3. Close the lid, slide the drawer closed, and press the START/PAUSE button to start the cycle.

NOTE: Liquid chlorine bleach or powdered bleach cannot be used in the pedestal washer. To use bleach, use the full-size washer and follow instructions in the owner's manual for that machine.

IMPORTANT: Do not place or store laundry products, such as detergent, bleach, or liquid fabric softener, on top of your washer or dryer. Wipe up any spills immediately. These products can damage the finish and controls.

USING BLEACH

Do not use liquid chlorine bleach or powdered bleach in the pedestal washer. To bleach items, use the full-size washer and follow the instructions in the owner's manual included with that machine.

USING FABRIC SOFTENER

The pedestal washer chimes repeatedly before the final rinse so liquid fabric softener can be added to the load, if desired. Use 1/4 the amount of softener recommended by the manufacturer for a normal load.

When the machine chimes, press Start/Pause to pause the cycle.

1. Slide the drawer open, open the lid, and add the liquid fabric softener to the detergent dispenser. The softener can also be diluted with water and added directly into the tub. Do not pour undiluted softener directly onto clothing because it may stain fabrics.
2. Close the lid, slide the drawer closed, and press Start/Pause to restart the cycle.
3. To disable or enable the fabric softener alert, press and hold the Warm Water and Extra Rinse buttons at the same time for three seconds.

If you miss the softener add point:

1. Press the Power button to interrupt the cycle.
2. Select the Rinse+Spin cycle and press the Start button to start the cycle.
3. Add the fabric softener at the chimes following instructions above.

HOW TO USE

CONTROL PANEL FEATURES

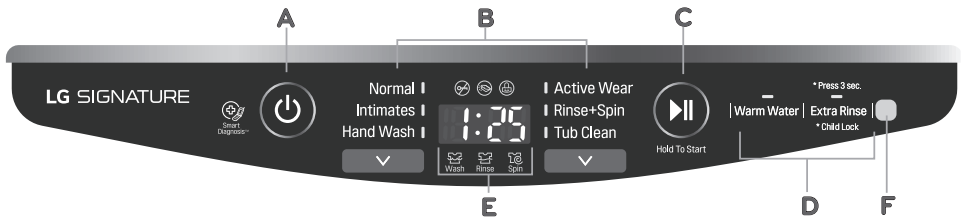

A POWER (ON/OFF) BUTTON

Press to turn the washer ON. Press again to turn the washer OFF. Pressing the POWER button during a cycle will cancel that cycle and any load settings will be lost. The drawer will unlock after a brief pause.

NOTE:

- When the Power button is pressed, the Normal cycle is selected by default. To modify the default options or choose another cycle, press the cycle selector (v) button to illuminate the display.

B CYCLE SELECTOR BUTTON

Press this button to select the desired cycle. Once the desired cycle has been selected, the standard presets will appear in the display. These settings can be adjusted using the cycle setting buttons any time before starting the cycle.

NOTE: To protect your clothing, not all settings are available on all cycle selections.

C START/PAUSE BUTTON

Touch and hold to Start the selected cycle. If the washer is running, use this button to pause the cycle without losing the current settings.

NOTE: If you do not press the START/PAUSE button within 4 minutes of selecting a cycle, the washer automatically turns OFF and all cycle settings are lost.

D OPTION BUTTONS

Use these buttons to adjust the settings for the selected cycle. The setting lights above the buttons illuminate to show the current selection.

E TIME AND STATUS DISPLAY

The display shows the cycle status and estimated time remaining.

F REMOTE CONTROL SENSOR

Use the remote to set the controls without bending down to reach the control panel.

TIME AND STATUS DISPLAY

The time and status display shows the estimated time remaining and cycle progress.



A DRAWER LOCK INDICATOR

The DRAWER LOCK indicator will illuminate once a cycle has started. The indicator light will stay on until the cycle is paused, stopped or has finished.

B CHILD LOCK

When the Child Lock function is activated, the LED lights up. When the Child Lock function is set, except for the POWER button, the other functions are disabled. Once the Child Lock function is disabled, the LED will turn off.

C CYCLE STATUS INDICATOR

These LEDs will illuminate when a cycle is selected to indicate which stages will run. When a cycle is running, the LED for the active stage will blink, and the LEDs for the remaining stages will remain steady. Once a stage is complete, the LED will turn off. If a cycle is paused, the active stage LED will stop blinking.

D ESTIMATED TIME REMAINING

When a cycle is selected, the default time for that cycle is displayed. This time will change as modifiers or options are selected.

NOTE: The time shown is only an estimate. This time is based on normal operating conditions. Several external factors (load size, room temperature, incoming water temperature, water pressure, etc.) can affect the actual time.

E LID OPEN

If the lid is open, the LED blinks. Close the lid, shut the drawer, and press START/PAUSE to start the cycle. Some models do not have the LID OPEN indicator. If the lid is closed and the lid error message is displayed, call for service.

OPERATING THE WASHER



- 1 SORT LAUNDRY AND LOAD THE WASHER**
 Sort laundry by fabric type, soil level, color and load size, as needed. Open the lid and load items into the washer.
- 2 CLEANING PRODUCTS**
 Measure High-Efficiency (HE) detergent with the dispenser and pour it into the washer.
- 3 TURN ON THE WASHER**
 Press the POWER button to turn ON the washer. The cycle lights illuminate and a chime sounds.
- 4 SELECT A CYCLE**
 Press the cycle selector button to select the desired cycle. When you press Power the Normal cycle is selected by default. To modify the options, press the cycle selector button to activate the display. The optional remote control can also be used to select the desired cycle.
- 5 ADJUST SETTINGS**
 Default settings for the selected cycle can now be changed, if desired, using the option buttons.

NOTE: Not all options are available on all cycles. A different chime will sound and the light will not turn on if the selection is not allowed.
- 6 BEGIN CYCLE**
 Press down gently on the lid handle until it clicks and slide the drawer closed. Press START/PAUSE to begin the cycle. The drawer locks, and the washer starts the cycle. If the START/PAUSE button is not pressed within 4 minutes, the washer shuts off and all settings are lost.
- 7 ADD FABRIC SOFTENER**
 A repeated chime sounds before the final rinse. When the chime sounds, pause the machine and add liquid fabric softener within three minutes, if desired.
- 8 END OF CYCLE**
 When the cycle is finished, a melody will sound. Immediately remove the clothing from the washer to reduce wrinkling.

⚠ WARNING

- To reduce the risk of fire, electric shock, or injury to persons, **read the IMPORTANT SAFETY INSTRUCTIONS** before operating this appliance.

CYCLE GUIDE

The cycle guide below shows the default settings, available options and recommended fabric types for each cycle. Allowable modifier adjustments are shown below the default setting for each cycle.

Key	
	Default
⊙	Available option

Cycle	Cycle Use	Est. Time	Wash Temp.	Extra Rinse	Child Lock
Normal	Lightly soiled cotton, t-shirts, towels, jeans, mixed loads.	39 ~ 116	Warm	⊙	⊙
			Cold		
Intimates	Lingerie, underwear, pajamas, delicates, etc.	47 ~ 103	Warm	⊙	⊙
			Cold		
Hand Wash	Sweaters, knits, items labeled hand-washable, etc.	47 ~ 103	Warm	⊙	⊙
			Cold		
Active Wear	Specially designed/treated performance clothing.	43 ~ 103	Warm	⊙	⊙
			Cold		
Rinse + Spin	Pre-treats stains, or rinses off soap and drains tub	8 ~ 90		⊙	⊙
Tub Clean	Cleans tub and removes mildewy odor.	58	Warm		⊙
			Cold		

WASH CYCLES

Wash cycles are designed for the best wash performance for each type of load. Select the cycle that best matches the load contents for maximum wash performance and fabric care. Press the cycle selector button to select the desired cycle. When you select a wash cycle, the light for the corresponding wash cycle will turn on. See page 19, **OPERATING THE WASHER**, for more details on operating methods.

Normal

Use this cycle to wash lightly soiled normal items, except delicate fabrics such as wool or silk.

NOTE: Pressing the START/PAUSE button without selecting a cycle will cause the NORMAL cycle to begin immediately using the default settings.

Intimates

Use this cycle to wash delicate items such as lingerie or sheer and lacy clothes which could easily be damaged in a normal cycle. This cycle is not for silk items.

Hand Wash

Use this cycle to wash shrinkable woolen or hand-washable items requiring delicate care. Only wash woolen items that are labeled machine wash or hand wash.

Active Wear

Use this cycle to wash performance garments that are specially designed and treated for sports.

Rinse + Spin

Select this option to rinse and spin a load separately from a regular cycle. This can be helpful in preventing fresh stains from setting in fabrics.

Spin Only Cycle

To activate a spin only cycle, select the Rinse+Spin cycle. Then press the Extra Rinse button six times or until the display shows 8 and the Rinse icon is no longer illuminated on the panel.

Tub Clean

Use this cycle to clean the tub of the washing machine.

OPTIONS

After selecting a cycle, select additional features for the load.

NOTE:

- To protect your garments, not every feature is available with every cycle.
- If the START/PAUSE button is not pressed within 4 minutes to start the cycle, the control will shut off and all settings will be lost.

WARM WATER

The warm water option is selected by default on the Normal and Intimates cycles. It can be deselected by pressing the Warm Water button. The water temperature cannot be set on the Rinse + Spin.

EXTRA RINSE

This option add an extra rinse to the selected cycle. Use this option to help ensure the removal of detergent from fabrics. A chime sounds repeatedly before the final rinse so the machine can be paused and liquid fabric softener added, if desired.

NOTE:

- You cannot select the Extra Rinse option with the Tub Clean cycle.
- A chime sounds repeatedly about 20 second before the final rinse so the machine can be paused and liquid fabric softener added, if desired.

CHILD LOCK

Use this option to disable the controls. This feature can prevent children from changing cycles or operating the machine. Once the Child Lock is set, it must be deactivated before any controls, except the Power button, can be used. Once the washer has shut off, the Power button will allow the machine to be turned ON, but the controls will still be locked. When the controls are locked, CL will display alternately with the estimated time remaining. Press and hold the Extra Rinse button for 3 seconds to activate or deactivate Child Lock.

NOTE: Once the controls are locked, they must be manually unlocked to restore operation.

CARE AND CLEANING

⚠️ WARNING

To reduce the risk of fire, electric shock, or injury to persons, read and follow this entire Owner's Manual, including the Important Safety Instructions, before operating this washer.

- **Unplug the washer before cleaning to avoid the risk of electric shock.** Failure to follow this warning can cause serious injury, fire, electric shock, or death.
- **Never use harsh chemicals, abrasive cleaners, or solvents to clean the washer.** They will damage the finish.

REGULAR CLEANING

CLEANING THE EXTERIOR

Proper care of your washer can extend its life. The outside of the machine can be cleaned with warm water and a mild, nonabrasive household detergent. Immediately wipe off any spills with a soft, damp cloth.

IMPORTANT: Do not use solvents, cleaning alcohols or similar products. Never use steel wool or abrasive cleaners because they can damage the surface.

CARE AND CLEANING OF THE INTERIOR

Use a towel or soft cloth to wipe around the washer lid opening and lid glass.

Always remove items from the washer as soon as the cycle is complete. Leaving damp items in the washer can cause wrinkling, color transfer, and odor. Run the Tub Clean cycle once a month, or more often if needed, to remove detergent buildup and other residue.

TUB CLEAN CYCLE

Some environmental and usage conditions can cause a residue to build up in the tub over time and can lead to a mildewy or musty smell. The Tub Clean cycle is specially designed to remove this buildup using bleach or other cleaners designed specifically for cleaning washing machines. Run the Tub Clean cycle once a month, or more often under heavy use conditions or if odor is present

1. Remove any clothing from the tub.
2. Dilute 1/4 cup of liquid chlorine bleach in 1 quart of water and pour the mixture in the tub. Do not use any more than 1/4 cup of liquid bleach. Do not let bleach sit in the tub for a long period before running the Tub Clean cycle.

NOTE: For other tub cleaning products, follow the cleaner manufacturer's instructions and recommendations.

3. Close the lid and drawer and press the POWER button to turn the washer ON. Select the Tub Clean cycle then press the START/PAUSE button to begin the cycle. Selecting any other cycle after Tub Clean has been selected will cause the Tub Clean cycle to be cancelled.

4. After the cycle ends, open the lid and allow the tub interior to dry completely.

NOTE:

- Never load laundry while using TUB CLEAN. The laundry may be damaged or contaminated with cleaning products. Make sure to run the Tub Clean cycle **ONLY** when the tub is empty.
- Leave the lid open after finishing the laundry to keep the tub clean.
- Tub Clean should be repeated monthly.

REMOVING MINERAL BUILDUP

If you live in an area with hard water, mineral scale can form on internal components of the washer. Use of a water softener is recommended in areas with hard water.

Use a descaler, such as Washer Magic[®], to remove visible mineral buildup. After descaling, always run the Tub Clean cycle before washing clothing.

Mineral scale and other spots may be removed from the stainless steel tub using a stainless steel cleaner. Do NOT use steel wool or abrasive cleaners.

LEAVE THE LID OPEN

If the washer will not be used for several days, leave the lid and drawer open to allow the tub to dry.

⚠️ CAUTION

- Do not allow children or pets to play on or in the washer. Close supervision is necessary when they are near the open washer.

MAINTENANCE

CLEANING THE WATER INLET FILTERS

If the washer does not fill properly, an error message will show on the display. The inlet valve filter screens could be plugged by hard water scale, sediment in the water supply, or other debris.

NOTE: The inlet screens protect the delicate parts of the inlet valve from being damaged by particles that could enter the valves with the water supply. Operating the washer with these filters removed could cause a valve to stick open resulting in flooding and/or property damage.

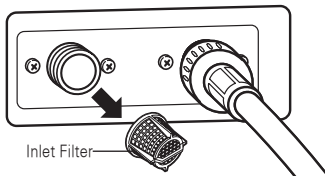
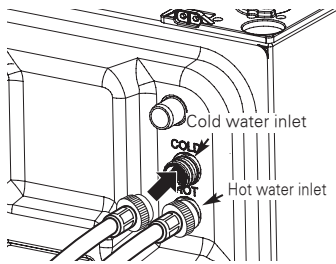

1. Turn OFF both water faucets completely. Unscrew the hot and cold water lines from the back of the washer.

IMPORTANT: Aftermarket hoses are not guaranteed to fit or function correctly. Other hoses may not tighten correctly and could cause leaks. Subsequent damage to product or property will not be covered under the terms of the product warranty.

2. Carefully remove the filters from the water valves and soak them in white vinegar or a lime scale remover, following the manufacturer's instructions. Be careful not to damage the filters while cleaning.
3. Rinse thoroughly before reinstalling. Press the filters back into place.
4. Before reattaching the hoses, flush the hoses and water lines by running several gallons of water into a bucket or drain, preferably with the faucets wide open for maximum flow.

NOTE: An *IE* message may blink on the display when the water pressure is weak or an inlet filter is clogged with dirt. Clean the inlet filter.

⚠️ WARNING

- **Unplug the power cord and turn off the faucets before cleaning.** Failure to do so may cause electric shock.
- **Do not use the washing machine without the inlet filters.** If you use the washing machine without the inlet filters it will cause leaks and product malfunction.
- If you use the washing machine in an area with hard water, the inlet filter may clog due to lime buildup.

STORING THE WASHER

If the washer will not be used for an extended period of time and is in an area that could be exposed to freezing temperatures, perform the following steps to protect the washer from damage.

1. Turn OFF the water supply.
2. Disconnect the hoses from the water supply and drain water from the hoses.
3. Plug the power cord into a properly grounded electrical outlet.
4. Add 1/4 gallon of nontoxic recreational vehicle (RV) antifreeze to the empty tub and close the lid. **Never** use automotive antifreeze.
5. Press the POWER button, then select the Spin Only cycle (see page 20). Press the START/PAUSE button to activate the drain pump. Allow the drain pump to run for one minute, then press the POWER button to shut off the washer. This will expel some of the antifreeze, leaving enough to protect the washer from damage.
6. Unplug the power cord, dry the tub interior with a soft cloth, and close the lid.
7. Store the washer in an upright position.
8. To remove the antifreeze from the washer after storage, run a complete wash cycle using detergent. Do not add laundry to this cycle.

SPECIFICATIONS

Model : WD205C*	
Description	Top-Loading Compact Pedestal Washer
Electrical requirements	120 VAC @ 60 Hz.
Max. water pressure	20~120 PSI (138~827 kPa)
Dimensions	29" (W) x 30 7/8" (D) x 14 1/8"(H), 50 9/16"(D with open)
Net weight	108lb(49.1kg)
Max. spin speed	700 RPM

SMART DIAGNOSIS™ SYSTEM

Should you experience any problems with your washing machine, it has the capability of transmitting data via your telephone to the Smart Diagnosis Team. This gives you the capability of speaking directly to our specially trained technicians. The technician records the data transmitted from your machine and uses it to analyze the issue, providing a fast and effective diagnosis.

If you experience problems with your washer, call 1-800-984-6306. Only use the Smart Diagnosis System feature when instructed to do so by the Smart Diagnosis Team. The transmission sounds that you will hear are normal and sound similar to a melody.

Smart Diagnosis cannot be activated unless your washing machine can be turned on by pressing the POWER button. If your washing machine is unable to turn on, then troubleshooting must be done without using Smart Diagnosis.

USING THE SMART DIAGNOSIS™ SYSTEM

Follow the technician's instructions and perform the following steps when requested.

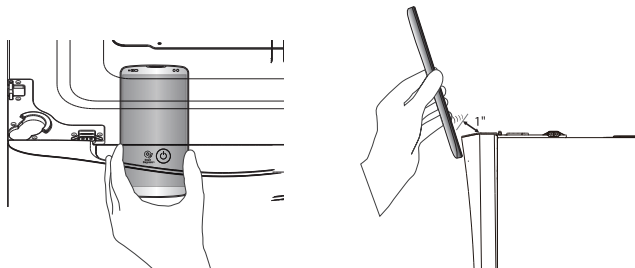

HOLD the mouthpiece of your phone over the power button, when instructed to do so by the call center, no more than one inch from (but not touching) the machine.

NOTE: Do not press any other buttons.

PUSH and hold the Warm Water button while continuing to hold your phone to the POWER button.

LISTEN for three beeps. After you hear the three beeps, release the Warm Water button. Keep the phone in place until the tone transmission has finished. The display will count down the time. Once the countdown is over and the tones have stopped, resume your conversation with the technician, who will then be able to assist you in using the information transmitted for analysis.

Smart Diagnosis is a troubleshooting feature designed to assist, not replace, the traditional method of troubleshooting through service calls. The effectiveness of this feature depends upon various factors, including, but not limited to, the reception of the cellular phone being used for transmission, any external noise that may be present during the transmission, and the acoustics of the room where the machine is located. Accordingly, LG does not guarantee that Smart Diagnosis would accurately troubleshoot any given issue.

TROUBLESHOOTING

FAQS: FREQUENTLY ASKED QUESTIONS

Q: Can the pedestal washer and the front-loading washer be run at the same time?

A: Yes. The pedestal washer is designed to operate simultaneously under LG manufactured front-loading washers produced after 2009. It is not designed for operation under LG toploading washers, LG dryers, non-LG manufactured appliances, or as a standalone unit. For more information regarding compatibility, visit the LG website at www.lg.com/us/twinwash.

Q: How much clothing can be loaded in the pedestal washer?

A: The tub is designed to hold a maximum of 4 lb. (One thick bath towel weighs about one pound when dry.) Do not overload the washer tub. The clothing should fit loosely into the tub and the lid should close easily.

**Q: How much detergent, softener, or bleach should be used per load?
How/when is it added to the machine?**

A: Detergent:

- The pedestal washer requires very little detergent. Most normal loads only require 1 tsp (5 g) of HE detergent. Use a maximum of 2 tsp (10 g) of HE detergent. Do not use a full detergent pod.
- Pour the detergent in the measuring device/dispenser provided with the machine. Place the dispenser in the tub with the clothing before beginning the cycle.
- If the dispenser is missing, place the 1–2 tsp. (5–10 g) detergent directly into the tub.
- For more information, see **Detergent and Dispenser Use**.

Fabric Softener:

- Use $\frac{1}{4}$ the amount recommended by the manufacturer for a normal load. Use the dispenser provided with the machine. For instructions, see **Using Fabric Softener**.

Bleach:

- Do not use liquid or powdered bleach to launder items in the pedestal washer. To safely and effectively launder items using bleach, use the bleach dispenser in the front-loading washer.

Q: Can I slide the drawer out while the cycle is running?

A: No. The drawer locks for safety during operation. Pause the cycle to open the drawer.

Q: What if I want to add an item after I've started the cycle?

A: Press the Start/Pause button to pause the cycle. After the drawer unlocks, add the item and press Start/Pause to restart the cycle. Wash performance may be affected if the item is added after the first few minutes.

**Q: How do I dry out the tub after the cycle is finished?
How do I keep the tub free from mildew and odors?**

A: For best care, wipe the lid and tub dry with a soft cloth or towel after use. Leave the drawer and the lid open to allow maximum air circulation after use. Run the Tub Clean cycle once a month or more frequently as needed. TCL is displayed after every 30 cycles as a reminder.

NORMAL SOUNDS YOU MAY HEAR

The following sounds may be heard while the washer is operating. They are normal.

CLICKING:

Lid lock relay when the lid locks and unlocks.

SPRAYING OR HISSING:

Water spraying or circulating during the cycle.

HUMMING OR GURGLING:

Drain pump is pumping water from the washer at times during a cycle.

WATER SLOSHING SOUND:

A liquid in the balance ring around the wash basket helps the basket spin smoothly.

SOUND OF WATER BEING ADDED AFTER THE WASHER HAS ALREADY BEEN IN OPERATION

- The washer adapts to the load size and type to add more water to the cycle as needed.
- The wash load may be unbalanced. If the washer senses that the load is unbalanced, it will stop and refill to redistribute the load.
- The washer may be diluting laundry additives to add to the wash load.

BEFORE CALLING FOR SERVICE

Your washing machine is equipped with an automatic error-monitoring system to detect and diagnose problems at an early stage. If your washer does not function properly or does not function at all, check the following before you call for service:

Problem	Possible Cause	Solutions
Rattling and clanking noise	Foreign objects, such as keys, coins, or safety pins may be in tub.	Stop washer, check tub for foreign objects. If noise continues after washer is restarted, call for service.
Thumping sound	Heavy wash loads may produce a thumping sound. Wash load may be out of balance.	This is normal. If sound continues, washer is probably out of balance. Stop and redistribute wash load. Pause the cycle and redistribute the load after the lid unlocks.
Vibrating noise	Packaging materials were not removed. Wash load may be unevenly distributed in the tub. Not all leveling feet are resting firmly and evenly on the floor. Floor not rigid enough.	See the Unpacking and Removing Shipping Material section in the installation requirements section. Pause the cycle and redistribute the load after the lid unlocks. See Leveling the Washer in the Installation Instructions section. Make sure that the floor is solid and does not flex. See Flooring in the Installation Requirements section.
Water leaking	Inlet hose connection is loose at faucet, washer, or Y-connector. House drain pipes are clogged. Drain hose has come out of drain connector or is not inserted far enough. Load is too large for the tub.	Check hoses and Y-connectors for leaks, cracks and splits. Check and tighten hose connections. The washer pumps out water very rapidly. Check for water backing up out of the drain pipe during drain. If water is seen coming out of the drain, check for proper drain hose installation and check for restrictions in the drain. Contact a plumber to repair drain pipe. Tie drain hose to inlet hose or standpipe to prevent it from coming out during drain. For smaller drain pipes, insert the drain hose into the pipe as far as the drain hose flange. For larger drain pipes, insert the drain hose into the pipe 1-2 inches past the flange. Reduce the load or use the full-size washing machine. Use the BULKY/BEDDING cycle on the front-loading washer for large or bulky items. Stop the washer and check the load. Make sure the load fits loosely in the tub and the lid closes easily.

BEFORE CALLING FOR SERVICE (continued)

Problem	Possible Cause	Solutions
Wrinkling	Washer not unloaded promptly. Washer overloaded. Hot and cold water inlet hoses are reversed.	Always remove items from the washer as soon as the cycle is complete. The washer can be fully loaded, but the tub should not be tightly packed with items. The lid of the washer should close easily. Hot water rinse can set wrinkles in garments. Check the inlet hose connections.
Excessive sudsing	Too much detergent or incorrect detergent.	HE detergents are formulated specifically for High-Efficiency washers and contain suds-reducing agents. Only use detergent with the High-Efficiency (HE) logo. For detergent quantities refer to the How to Use section. If sudsing or detergent residue continue to be an issue, add an Extra Rinse.
Staining	Bleach or softener was added directly to the wash load in the tub. Washer was not unloaded promptly. Clothes were not properly sorted.	Always remove items from the washer as soon as possible after the cycle is complete. Always wash dark colors separately from light colors and whites to prevent discoloration. Never wash heavily soiled items washed with lightly soiled items.
Washer will not turn ON	Power cord is not properly plugged in. House fuse is blown, circuit breaker has tripped, or power outage has occurred.	Make sure that the plug is plugged securely into a grounded, 3-prong, 120-VAC, 60-Hz outlet. Reset circuit breaker or replace fuse. Do not increase fuse capacity. If the problem is a circuit overload, have it corrected by a qualified electrician.
	NOTE: If the washer stopped during a cycle due to a loss of power, the washer will resume the cycle where it stopped when the power is restored.	
Wash cycle time is longer than usual	The washer automatically adjusts the wash time for the amount of laundry, water pressure and other operating conditions.	This is normal. The washer adjusts cycle time automatically to provide optimal results for the selected cycle. The time remaining shown in the display is only an estimate. Actual time may vary.
Musty or mildewy odor in washer	Incorrect or too much detergent has been used. Inside of tub was not cleaned properly.	Use only High-Efficiency (HE) detergent in accordance with the manufacturer's instructions. This machine requires very little detergent. 1-2 teaspoons is sufficient to wash a full load. Run the Tub clean cycle regularly.
Water leaks	Oversudsing of detergent.	Oversudsing may create leaks, and may be caused by the type and amount of detergent used. High-Efficiency detergent is the only detergent recommended. Always reduce the amount of detergent if the load is small or lightly soiled, or if your water is very soft. Never use more than the maximum amount shown in the dispenser provided.





BEFORE CALLING FOR SERVICE (continued)

Problem	Possible Cause	Solutions
Washer will not operate	<p>Control panel has powered off due to inactivity.</p> <p>Washer is unplugged.</p> <p>Water supply is turned off.</p> <p>Controls are not set properly.</p> <p>Lid or drawer is open</p> <p>Circuit breaker/fuse is tripped/blown.</p> <p>Control needs to be reset.</p> <p>START/PAUSE was not pressed after a cycle was set.</p> <p>Extremely low water pressure.</p> <p>Washer is too cold.</p>	<p>This is normal. Press the POWER button to turn the washer on.</p> <p>Make sure cord is plugged securely into a working outlet.</p> <p>Turn both hot and cold faucets fully on.</p> <p>Make sure the cycle was set correctly, close the lid and press the START/PAUSE button.</p> <p>The washer will not operate if the lid is open. Close the lid and drawer make sure that nothing is caught under the lid preventing it from closing completely.</p> <p>Check house circuit breakers/fuses. Replace fuses or reset breaker. The washer should be on a dedicated branch circuit. The washer will resume the cycle where it stopped once power is restored.</p> <p>Press the POWER button, then re-select the desired cycle and press the START/PAUSE button.</p> <p>Press the POWER button then re-select the desired cycle and press the START/PAUSE button. The washer will shut off if the START/PAUSE button is not pressed within 4 minutes.</p> <p>Check another faucet in the house to make sure that household water pressure is adequate.</p> <p>If the washer has been exposed to temperatures below freezing for an extended period of time, allow it to warm up before pressing the POWER button. Otherwise, the display will not come on.</p>
Washer not filling properly	<p>Filter clogged.</p> <p>Inlet hoses may be kinked.</p> <p>Energy efficiency.</p> <p>Insufficient water supply.</p> <p>lid and drawer are open.</p> <p>Hot and cold inlet hoses are reversed.</p> <p>Water level is too low.</p>	<p>Make sure the inlet filters on the fill valves are not clogged. Refer to the filter cleaning instructions.</p> <p>Check that inlet hoses are not kinked or clogged.</p> <p>This is a High Efficiency (HE) washer. As a result, the water level settings for this washer may be different than for conventional washers.</p> <p>Make sure that both hot and cold water faucets are turned on all the way.</p> <p>The washer will not operate if the lid is open. Close the lid and make sure that nothing is caught under the lid preventing it from closing completely.</p> <p>Check inlet hose connections. Make sure the hot water supply is connected to the hot inlet valve, and the cold water supply is connected to the cold inlet valve.</p> <p>This is a high efficiency washer. The water will not normally cover the clothes. The fill level is optimized for the wash motion to achieve the best wash performance.</p>

BEFORE CALLING FOR SERVICE (continued)

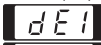
Problem	Possible Cause	Solutions
Washer will not drain water	Kinked drain hose. Drain located higher than 96 in. (243.84 cm). above the floor.	Ensure that the drain hose is not kinked. Make sure that the drain hose is no higher than 8 ft. above the bottom of the washer and is no more than 5 ft. away from the washer.
Poor stain removal	Heavily soiled load. Previously set stains.	The pedestal washer is designed to gently and effectively care for lightly soiled loads. Heavier soils and tougher stains may require the extra cleaning power of the Soak or Stain Care features on the front-loading washer. Articles that have previously been washed may have stains that have been set. These stains may be difficult to remove and may require hand washing or pre-treating to aid in stain removal.
Water leaks every load	Hoses not installed correctly. Hybrid dryer drain hose not installed properly.	Check all fill and drain hose connections to ensure that they are tight and secure. Do not insert hybrid dryer hose into Y-connector further than 3/4 in. See Connecting the Drain Hose. Check clamps and tie straps to ensure they are secure. Install clamps and tie straps if missing. See Connecting the Drain Hose.

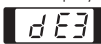
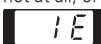
ERROR CODES

Problem	Possible Cause	Solutions
The display shows:  	Drawer is not closed properly	Close the drawer and press START/PAUSE button to start the cycle. If the drawer is closed and the drawer lock error message is displayed, call for service
The display shows: 	Lid is not closed properly	Open the drawer and make sure the latch area is free of clothing or other obstructions. Close the lid, shut the drawer, and press START/PAUSE to start the cycle. If the lid is closed and the lid error message is displayed, call for service
Washer fills with water slowly or not at all, or the display shows: 	Water supply faucets are not fully open. Water line hoses are kinked, pinched, or crushed. Water inlet filters are clogged. Water supply pressure to faucet or house is too low. Water supply connected with leak-limiting hoses.	Make sure that the water faucets are fully open. Make sure that the hoses are not kinked or pinched. Be careful when moving the washer during cleaning and maintenance. Clean the inlet filters. See Maintenance in the Care and Cleaning section. Check another faucet in the house to make sure that household water pressure is adequate and flow is not restricted. Disconnect the inlet hose from the washer and run a few gallons of water through the hose to flush the water supply lines. If flow is too low, contact a plumber to have the water lines repaired. Hoses designed to limit leaks can trip falsely and prevent the washer from filling. The use of leak limiting hoses is not recommended.
Washer will not turn on	Power cord is not properly plugged in. House fuse is blown, circuit breaker has tripped, or power outage has occurred.	Make sure that the plug is plugged seruely into a grounded, 3-prong, 120-VAC, 60-Hz. outlet. Reset circuit breaker or replace fuse. Do not increase fuse capacity. If the problem is a circuit overload, have it corrected by a qualified electrician.
Water in the washer drains slowly or not at all, or the display shows: 	Drain hose is kinked, pinched, or clogged Drain discharge is more than 53 " (134.6 cm) above bottom of washer.	Make sure the drain hose is free of clogs, kinks, etc., and is not pinched behind or under the washer. Adjust or repair drain. Maximum drain height is 53 " (134.6 cm).
Washer chimes repeatedly before final rinse	This is not an error. This is an alert to allow the addition of liquid fabric softener before the final rinse..	See Using Fabric Softener, page 16, for instructions on adding liquid fabric softener to the load. To disable or enable the fabric softener alert, press and hold Warm Water and Extra Rinse at the same time for three seconds.

ERROR CODES (continued)

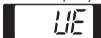
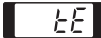
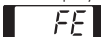
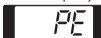
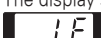
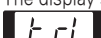
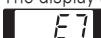
Problem	Possible Cause	Solutions
The display shows: 	If the rebalancing operation (see above) is not successful, this error will be displayed. The load is too small. Heavy articles are mixed with lighter items. The load is out of balance.	The automatic attempt to rebalance the load was not successful. The cycle has been paused to allow the load to be manually adjusted. Small loads may need additional items to be added to allow the washer to balance the loads. The load may have heavy items loaded with lighter items. Always try to wash articles of somewhat similar weight to allow the washer to evenly distribute the weight of the load for spinning. Manually redistribute the load if articles have become tangled preventing the automatic distribution from working properly.
The display shows: 	Control error.	Unplug the power cord and contact your nearest LG service center.
The display shows : 	Water level is too high due to a faulty water valve.	Close the water faucets, unplug the washer, and call for service.
The display shows: 	The water level sensor is not working correctly.	Close the water faucets, unplug the washer, and call for service.
The display shows: 	A motor error has occurred.	Allow the washer to stand for 30 minutes and then restart the cycle. If the LE error code persists, call for service.
The display shows: 	It is time to run the Tub Clean cycle.	Empty the tub, add a diluted solution of 1/4 cup bleach to 1 qt. water to the tub, and select the Tub Clean cycle. To skip the Tub Clean cycle when alerted, press the cycle selector buttons. The message continues to appear for a few more wash cycles and then disappears until the next scheduled tub clean.
The display shows: 	Pedestal washer is being operated without a full-size washer. Stacking switch is not working properly.	The pedestal washer will not operate as a standalone unit. It must be stacked under a full-size LG appliance. The stacking switch will not operate properly if the unit is stacked under a non-LG appliance, or an LG appliance manufactured before 2009.

LG WASHING MACHINE LIMITED WARRANTY (USA)

WARRANTY:

LG Electronics U.S.A., Inc. ("LG") warrants your LG Washing Machine ("product") against defect in materials or workmanship under normal household use, during the warranty period set forth below, LG will, at its option, repair or replace the product. This limited warranty is valid only to the original retail purchaser of the product, is not assignable or transferable to any subsequent purchaser or user, and applies only when the product is purchased through an LG authorized dealer or distributor and used within the United States ("U.S.") including U.S. Territories.

Note: Replacement products and repair parts may be new or factory-remanufactured and are warranted for the remaining portion of the original unit's warranty period or ninety (90) days, whichever is longer. Please retain dated receipt or delivery ticket as evidence of the Date of Purchase for proof of warranty (you may be required to submit a copy to LG or authorized representative).

WARRANTY PERIOD:

Period	One (1) year from date of original retail purchase:	Ten (10) years from date of original retail purchase:	Lifetime from date of original retail purchase:
Scope of Warranty	Any internal /functional Parts & Labor	Drum Motor (Stator, Rotor)	Stainless Steel Drum
Remark	LG will provide parts & labor to repair or replace defective parts.	Parts only. Customer will be responsible for any labor or in-home service to replace defective parts.	

HOW SERVICE IS HANDLED: In-Home Service

In-home service will be provided, as available, during the warranty period subject to servicer availability within the U.S. To receive in-home service, the product must be unobstructed and accessible to service personnel. If the in-home service repair cannot be completed, it may be necessary to remove, repair and return the product. If in-home service is unavailable, LG may elect, at its option, to provide for transportation of the product to and from an LG authorized service center.

THIS LIMITED WARRANTY DOES NOT COVER:

- Service trips to deliver, pick up, or install the product or for instruction on product use.
- Replacing house fuses or resetting of circuit breakers, correction of house wiring or plumbing, or correction of product installation.
- Damage or failure caused by leaky/ broken/ frozen water pipes, restricted drain lines, inadequate or interrupted water supply or inadequate supply of air.
- Damage or failure caused by accidents, pests and vermin, lightning, wind, fire, floods or acts of God.
- Damage or failure resulting from misuse, abuse, improper installation, repair or maintenance. Improper repair includes use of parts not approved or specified by LG.
- Damage or failure caused by unauthorized modification or alteration to the product.
- Damage or failure caused by incorrect electrical current, voltage, or plumbing codes.
- Cosmetic damage, including scratches, dents, chips or other damage to the finish of the product, unless such damage results from defects in materials or workmanship and is reported to LG within seven (7) calendar days from the date of delivery.
- Damage or missing items to any display, open box, discounted, or refurbished product.
- Product where the original factory serial numbers have been removed, defaced or changed in any way.
- Repairs when product is used in other than normal and usual household use (e.g. rental, commercial use, offices, or recreational facilities) or contrary to the instructions outlined in the owner's manual.
- The removal and reinstallation of the Product if it is installed in an inaccessible location.

THIS WARRANTY IS IN LIEU OF ANY OTHER WARRANTY, EXPRESS OR IMPLIED, INCLUDING AND WITHOUT LIMITATION TO, ANY WARRANTY OF MERCHANTABILITY OR FITNESS FOR A PARTICULAR PURPOSE. TO THE EXTENT ANY IMPLIED WARRANTY IS REQUIRED BY LAW, THIS WARRANTY IS LIMITED IN DURATION TO THE TERM PERIOD EXPRESSED ABOVE. REPAIR OR REPLACEMENT AS PROVIDED UNDER THIS WARRANTY IS THE EXCLUSIVE REMEDY FOR THE CUSTOMER. NEITHER THE MANUFACTURER NOR ITS U.S. DISTRIBUTOR SHALL BE LIABLE FOR ANY INCIDENTAL, CONSEQUENTIAL, INDIRECT, SPECIAL, OR PUNITIVE DAMAGES OF ANY NATURE, INCLUDING AND WITHOUT LIMITATION TO, LOST REVENUES OR PROFITS, OR ANY OTHER DAMAGE, WHETHER BASED IN CONTRACT, TORT, OR OTHERWISE.

SOME STATES DO NOT ALLOW THE EXCLUSION OR LIMITATION OF INCIDENTAL OR CONSEQUENTIAL DAMAGES OR LIMITATIONS ON HOW LONG AN IMPLIED WARRANTY LASTS. SO THE ABOVE EXCLUSION OR LIMITATION MAY NOT APPLY TO YOU. THIS WARRANTY GIVES YOU SPECIFIC LEGAL RIGHTS AND YOU MAY ALSO HAVE OTHER RIGHTS THAT VARY FROM STATE TO STATE.

HOW TO OBTAIN WARRANTY SERVICE & ADDITIONAL INFORMATION:
below:

Write your warranty information

Call 1-800-984-6306 or visit our website at www.lg.com.
Mail to: LG Customer Information Center (ATTN: CIC)
201 James Record Road, Huntsville, AL 35824

Product Registration Information:
Model:
Serial Number:
Date of Purchase:

LG SIGNATURE

MANUAL DEL PROPIETARIO LAVADORA

Lea este manual del propietario detenidamente antes de utilizar el aparato y guárdelo para futuras consultas.

WD205C*

ÍNDICE

3 INSTRUCCIONES IMPORTANTES DE SEGURIDAD

- 3 Precauciones básicas de seguridad
- 4 Requisitos de conexión a tierra
- 5 Instrucciones de seguridad para la instalación
- 6 Instrucciones de seguridad para uso, cuidado y limpieza y eliminación

7 CARACTERÍSTICAS Y VENTAJAS

- 7 Piezas clave y componentes
- 7 Accesorio incluido
- 7 Accesorio necesario

8 INSTRUCCIONES DE INSTALACIÓN

- 8 Elección de la ubicación adecuada
- 8 Toma de corriente
- 8 Suelo
- 9 Desembalaje y eliminación del material de transporte
- 10 Panorama General de Conexiones
- 11 Conexión del suministro de agua
- 12 Conexión de la manguera de desagüe
- 13 Nivelación de la lavadora
- 14 Conexión a la red eléctrica
- 15 Clasificación de las carga de lavado
- 16 Uso De Detergente Y Blanqueador

17 MODO DE UTILIZACIÓN

- 17 Características del panel de control
- 18 Pantalla de tiempo y estado
- 19 Funcionamiento de la lavadora
- 20 Guía de ciclos
- 21 Options (Opciones)
 - 21 Warm Water (Agua Templada)
 - 21 Extra Rinse (Aclarado Extra)
 - 21 Child Lock (Bloqueo Para Niños)

22 CUIDADO Y LIMPIEZA

- 22 Limpieza regular
 - 22 Limpieza del exterior
 - 22 Cuidado y limpieza del interior
 - 22 Ciclo de limpieza de tambor
 - 22 Eliminación de depósitos minerales
 - 22 Deje la puerta abierta
- 23 Mantenimiento

24 ESPECIFICACIONES

24 SISTEMA SMART DIAGNOSIS™

25 SOLUCIÓN DE PROBLEMAS

- 25 Faq: Preguntas Frecuentes
- 26 Sonidos normales que podrá escuchar
- 26 Antes de llamar al servicio técnico
- 30 Códigos de error

32 GARANTÍA

INSTRUCCIONES IMPORTANTES DE SEGURIDAD

MENSAJES DE SEGURIDAD

Por su seguridad, cumpla con la información de este manual para reducir el riesgo de incendio, explosión o descargas eléctricas o para evitar daños materiales y lesiones graves o mortales. Su seguridad y la de otras personas son muy importantes. Hay muchos mensajes importantes de seguridad en este manual y/o el aparato. Lea siempre los mensajes de seguridad y cumpla con sus instrucciones. Este es el símbolo de alerta de seguridad.



Este símbolo le alerta de peligros potenciales que pueden causar daños materiales y/o lesiones graves o mortales.

Todos los mensajes de seguridad estarán precedidos de un símbolo de alerta y la palabra PELIGRO, ADVERTENCIA o PRECAUCIÓN. Estas palabras significan:

- ⚠ PELIGRO** Podría sufrir lesiones graves o mortales si no cumple con estas instrucciones inmediatamente.
- ⚠ ADVERTENCIA** Podría sufrir lesiones graves o mortales si no cumple con estas instrucciones.
- ⚠ PRECAUCIÓN** Podría sufrir lesiones leves o causar daños al producto si no sigue las instrucciones.

Todos los mensajes de seguridad le indicarán los peligros potenciales, cómo reducir la posibilidad de sufrir lesiones y qué ocurrirá si no se siguen las instrucciones.

PRECAUCIONES BÁSICAS DE SEGURIDAD

⚠ ADVERTENCIA

Para reducir el riesgo de incendio, descargas eléctricas o lesiones durante el uso de este producto, cumpla con todas las instrucciones básicas de seguridad, incluidas las siguientes:

- Utilice este aparato solo para los fines descritos en el manual del propietario.
- **Antes del uso, la lavadora debe instalarse correctamente, según se describe en este manual.**
- **No lave ropa que se haya limpiado, lavado, empapado o manchado previamente con disolventes de limpieza u otras sustancias inflamables o explosivas**, ya que los vapores que emiten podrían causar un incendio o una explosión.
- **No añada gasolina, disolventes de limpieza en seco u otras sustancias inflamables o explosivas al agua de lavado.** Estas sustancias emiten vapores que podrían causar un incendio o una explosión.
- En determinadas circunstancias, puede producirse gas hidrógeno en un sistema de agua caliente que no se haya usado durante 2 semanas o más tiempo. **EL GAS HIDRÓGENO ES EXPLOSIVO. Si no se ha usado el sistema de agua caliente durante ese tiempo, antes de usar la lavadora abra todos los grifos de agua caliente y deje que fluya el agua durante varios minutos.** Esto liberará el gas hidrógeno que haya podido acumularse. Debido a que el gas es inflamable, **no fume ni utilice llamas abiertas durante este tiempo.**
- Los niños podrían quedar atrapados en el interior de la lavadora y asfixiarse.
- **Antes de retirar la lavadora del servicio o desecharla, quite la puerta para evitar que los niños se suban sobre ella o jueguen en el interior.**
- **No instale ni guarde la lavadora en un lugar expuesto a la intemperie o con temperaturas bajo cero.**
- **No manipule los controles.**
- Mantenga el área debajo y alrededor del aparato libre de materiales combustibles (pelusa, papel, trapos, etc.), gasolina, productos químicos y otros vapores y líquidos inflamables.
- El servicio de mantenimiento debe ser realizado por un técnico calificado. **No desmonte la lavadora.**
- **Consulte en las instrucciones de instalación los requisitos para la conexión a tierra.**
- **ADVERTENCIA:** Este equipo contiene productos químicos que, según el Estado de California, causan cáncer y malformaciones congénitas u otros daños reproductivos. **Lávese las manos tras su utilización.**

- **SIGA siempre las instrucciones de cuidados de la ropa incluidos en la etiqueta del fabricante.**
- **No coloque artículos expuestos a aceite de cocina en la lavadora.** Los artículos contaminados con aceite de cocina podrían causar una reacción química que haría que la carga de lavado se incendie.
- **Utilice suavizantes u otros productos para la eliminación de la electricidad estática del modo recomendado por el fabricante.**
- Esta lavadora no ha sido diseñada para uso marítimo o para instalaciones móviles, como vehículos de recreo, aviones, etc.
- **Cierre los grifos del agua y desenchufe la lavadora si no va a utilizarse durante un periodo de tiempo prolongado, por ejemplo, durante las vacaciones.**
- **No la utilice para artículos que contengan espuma de caucho o materiales de textura similar.**
- El material de embalaje puede resultar peligroso para los niños. Existe peligro de asfixia. Mantenga el material de embalaje alejado de los niños.
- **Antes de cargar la ropa, revise siempre el interior de lavadora por si hubiera algún objeto extraño en su interior. Mantenga la puerta cerrada cuando no esté usando la lavadora.**
- **No introduzca la mano en el interior si el tambor o el agitador están en movimiento.**
- **Si se produce una fuga de gas (gas propano, gas LP, etc.), ventile el área inmediatamente. No encienda o apague ningún aparato ni las luces. No utilice un ventilador.** Podría saltar una chispa y causar una explosión o un incendio.
- **En caso de una fuga de gas (como gas propano, gas licuado de petróleo, etc.), ventile el área inmediatamente. No encienda ni apague aparatos ni luces. No use un ventilador.** Una chispa podría producir una explosión o un incendio.
- **No repare ni reemplace ninguna parte de este aparato ni intente darle servicio, a menos que esté específicamente recomendado en las instrucciones de mantenimiento o en las instrucciones publicadas de reparaciones que estas tareas pueden ser realizadas por el usuario. Usted debe comprender y contar con la capacidad para cumplir las instrucciones.**

LEA TODAS LAS INSTRUCCIONES ANTES DEL USO.

ADVERTENCIA

Por su seguridad, cumpla con la información de este manual para reducir el riesgo de incendio o explosión o para evitar daños materiales y lesiones personales graves o mortales.

REQUISITOS DE CONEXIÓN A TIERRA

Si se produce un fallo o una avería, la toma de tierra reduce el riesgo de descargas eléctricas proporcionando un hilo de escape para la corriente eléctrica. Este aparato está equipado con un cable puesto a tierra y un enchufe de tierra. El enchufe debe conectarse en una toma eléctrica adecuada, correctamente instalada y con conexión a tierra, **ALGUNAS PARTES INTERNAS SE HAN DEJADO SIN CONEXIÓN A TIERRA DE FORMA INTENCIONAL Y PUEDEN REPRESENTAR UN RIESGO DE DESCARGA ELECTRÓNICA SOLO DURANTE EL SERVICIO. PERSONAL DE SERVICIO: NO TOQUE LAS SIGUIENTES PARTES MIENTRAS EL APARATO ESTÉ ENERGIZADO: BOMBA, VÁLVULA, MOTOR, CONTROL** de acuerdo con los códigos y reglamentos locales.

ADVERTENCIA

La conexión incorrecta del conductor de tierra puede causar riesgo de descargas eléctricas. Consulte a un electricista o técnico calificado si tiene dudas acerca de la correcta conexión a tierra del aparato. No modifique el enchufe incluido con el aparato. Si la toma no es compatible, solicite la instalación de una toma adecuada a un electricista calificado. El incumplimiento de las siguientes advertencias puede causar lesiones graves o mortales, un incendio o descargas eléctricas.

ADVERTENCIA

Por su seguridad, cumpla con la información de este manual para reducir el riesgo de incendio, explosión o descargas eléctricas, o para evitar daños materiales y lesiones graves o mortales.

INSTRUCCIONES DE SEGURIDAD PARA LA INSTALACIÓN

ADVERTENCIA

Para reducir el riesgo de incendio, descargas eléctricas o lesiones durante el uso de este producto, cumpla con todas las instrucciones básicas de seguridad, incluidas las siguientes:

- **Consulte las INSTRUCCIONES DE INSTALACIÓN para conocer los procedimientos detallados de conexión a tierra.** Las instrucciones de instalación se incluyen con la lavadora como referencia para el instalador. Si se cambia de ubicación la lavadora, deberá ser comprobada y reinstalada por un técnico calificado. El incumplimiento de esta advertencia puede causar lesiones graves o mortales, un incendio o descargas eléctricas.
- **Bajo ninguna circunstancia corte o retire la tercera clavija (tierra) del cable de alimentación eléctrica.** El incumplimiento de esta advertencia puede causar lesiones graves o mortales, un incendio o descargas eléctricas.
- **Por su seguridad, este aparato debe estar correctamente conectado a tierra.** El incumplimiento de esta advertencia puede causar lesiones graves o mortales, un incendio o descargas eléctricas.
- **El cable de alimentación de este aparato está equipado con un enchufe de tres clavijas (tierra) adecuado para una toma estándar de pared de tres clavijas (tierra) para reducir la posibilidad de descargas eléctricas.**
- **Esta lavadora debe conectarse a una toma de 120 VCA, 60 Hz con toma de tierra.** El incumplimiento de esta advertencia puede causar lesiones graves o mortales, un incendio o descargas eléctricas.
- **Solicite a un electricista calificado que compruebe la correcta conexión a tierra.** El incumplimiento de esta advertencia puede causar lesiones graves o mortales, un incendio o descargas eléctricas.
- **Cuando tenga una toma de pared estándar de dos clavijas, es su responsabilidad y obligación sustituirla por una toma de tres clavijas.** El incumplimiento de esta advertencia puede causar lesiones graves o mortales, un incendio o descargas eléctricas.
- **No instale el producto sobre una moqueta. Instale la lavadora sobre un suelo estable.** El incumplimiento de esta advertencia puede causar daños graves por fugas.
- **La lavadora debe conectarse siempre a una toma eléctrica individual con un voltaje nominal que se corresponda con la placa de clasificación eléctrica.** Esto proporciona un óptimo desempeño y, además, evita sobrecargar los circuitos eléctricos de la casa, lo que podría causar un peligro de incendio por sobrecalentamiento de los cables.
- **Si se instala el pedestal lavador con una lavadora de carga frontal LG y una secadora a gas LG y no se dispone de suficientes tomas eléctricas, puede utilizarse un cable de extensión cuya capacidad no sea menor que la del circuito derivado.**
- **No desenchufe la lavadora tirando del cable.** Hágalo siempre tirando con fuerza del enchufe y sacándolo de la toma de pared. El incumplimiento de esta advertencia puede causar lesiones graves o mortales, un incendio o descargas eléctricas.
- **Repare o cambie inmediatamente los cables de alimentación pelados o que hayan sufrido cualquier otro daño. No utilice un cable agrietado o con señales de abrasión en toda su longitud o sus extremos.** El incumplimiento de esta advertencia puede causar lesiones graves o mortales, un incendio o descargas eléctricas.
- **Cuando instale o mueva la lavadora, tenga cuidado de no aplastar o dañar el cable eléctrico.** El incumplimiento de esta advertencia puede causar lesiones graves o mortales, un incendio o descargas eléctricas.
- **Con el fin de evitar el riesgo de descargas eléctricas y garantizar la estabilidad durante su funcionamiento,** la lavadora debe ser instalada y conectada eléctricamente de acuerdo con los códigos locales, por una persona cualificada.
- **La lavadora es pesada. Pueden ser necesarias dos o más personas para instalar y mover el aparato.** De lo contrario podría sufrir lesiones en la espalda o de otro tipo.
- **Instálela o guárdela donde no quede expuesta a temperaturas bajo cero o a la intemperie.** El incumplimiento de esta advertencia puede causar daños graves por fugas.
- **Para reducir el riesgo de descargas eléctricas, no instale la lavadora en espacios con humedad.** El incumplimiento de estas advertencias puede causar lesiones graves o mortales, un incendio o descargas eléctricas.
- **Para reducir el riesgo de daños personales, siga todos los procedimientos de seguridad recomendados por la industria incluyendo guantes de goma y gafas de seguridad.** Si no sigue todas las advertencias de seguridad de este manual puede dañar el producto, causar daños materiales o sufrir lesiones graves o mortales.
- **No intente nunca hacer funcionar este electrodoméstico si está estropeado, funciona mal, parcialmente desmontado o tiene piezas perdidas o rotas, incluidos el cable o enchufe dañado.**
- **Para minimizar la posibilidad de sufrir una descarga eléctrica, antes de cualquier operación de mantenimiento o limpieza desenchufe el electrodoméstico de la toma de corriente o desconecte la lavadora del cuadro eléctrico retirando el fusible o apagando el interruptor.**
- **El enchufe debe conectarse a una toma correctamente instalada y conectada a tierra.** Si conecta el cable en la dirección opuesta en el enchufe, los hilos pueden resultar dañados, lo que podría provocar una descarga eléctrica o un incendio.

- El pedestal lavador está previsto exclusivamente para su instalación y uso debajo de una lavadora de carga frontal fabricada por LG. El pedestal lavador no está diseñado para operar como una unidad independiente, debajo de una lavadora LG de carga superior, de una secadora ni de lavadoras de otras marcas.
- No use el pedestal lavador presionando el interruptor de apilado sin la lavadora de tamaño completo. Podrían producirse lesiones graves o mal funcionamiento.
- No use el pedestal lavador para apilar dos o más lavadoras. Podrían producirse lesiones graves o mal funcionamiento.

⚠ ADVERTENCIA

Por su seguridad, cumpla con la información de este manual para reducir el riesgo de incendio, explosión o descargas eléctricas, o para evitar daños materiales y lesiones graves o mortales.

INSTRUCCIONES DE SEGURIDAD PARA USO, CUIDADO, LIMPIEZA Y ELIMINACIÓN

⚠ ADVERTENCIA

Para reducir el riesgo de incendio, descargas eléctricas o lesiones durante el uso de este producto, cumpla con todas las instrucciones básicas de seguridad, incluidas las siguientes:

- Antes de su limpieza, desconecte la lavadora para evitar el riesgo de descarga eléctrica.
- No utilice productos químicos abrasivos, limpiadores abrasivos o disolvente para limpiar la lavadora. Podrían dañar el acabado.
- No coloque trapos grasientos y aceitosos encima de la lavadora. Estas sustancias emiten vapores que podrían provocar un incendio.
- No lave prendas manchadas con aceite vegetal o de cocina. Estas prendas pueden contener restos de aceite tras el lavado. Debido a este aceite, el tejido puede desprender humo o prenderse fuego.
- Antes de proceder a realizar cualquier tipo de mantenimiento, desconecte el aparato. Colocar los controles en la posición APAGADA no desconecta el electrodoméstico. El incumplimiento de esta advertencia puede causar lesiones graves o mortales, un incendio o descargas eléctricas.
- No mezcle diferentes productos de lavado en una misma carga a menos que se especifique en la etiqueta.
- No mezcle lejía con amoníaco o ácidos como el vinagre. Siga las instrucciones del envase cuando use productos de lavandería. Un uso incorrecto puede provocar gases tóxicos, conllevando lesiones graves o la muerte.
- Nunca intente meter nada dentro de la lavadora mientras ésta se encuentra en movimiento. Antes de cargar, descargar o añadir prendas pulse el botón START / PAUSE para detener el tambor por completo. El incumplimiento de esta advertencia puede causar lesiones graves o mortales, un incendio o descargas eléctricas.
- No permita que los niños jueguen sobre la lavadora o en su interior. No deje a los niños desatendidos cuando estén cerca de la lavadora en funcionamiento. A medida que los niños crecen, enséñeles el uso correcto y seguro de los electrodomésticos. Si ignora las advertencias de seguridad, podrían causarse daños personales o la muerte.
- Elimine la bolsa de plástico y otros materiales de embalaje una vez desembalada la lavadora. Es posible que los niños deseen usarlas para jugar. Los cartones cubiertos con alfombras, colchas o láminas de plástico se pueden convertir en cámaras herméticas. Si ignora las advertencias de seguridad, podrían causarse daños personales o la muerte.
- Mantenga el jabón en polvo y los detergentes fuera del alcance de los niños. Para evitar lesiones personales, siga las advertencias de las etiquetas de los productos. Si ignora las advertencias de seguridad, podrían causarse daños personales o la muerte.
- Antes de retirar la lavadora para su reparación o eliminación, quite la puerta del compartimento de lavado para evitar que los niños o animales pequeños puedan quedar atrapados en el interior. De lo contrario, podría sufrir lesiones graves o mortales.
- Mantenga las manos y los objetos extraños alejados de la puerta al cerrarla. De lo contrario podría sufrir lesiones.
- No toque el enchufe con las manos mojadas. Puede causar descargas eléctricas.
- No toque el agua de desagüe de la máquina durante un ciclo de lavado o secado de alta temperatura. El agua está caliente y podría causarle quemaduras o lesiones.
- No coloque objetos (velas y cigarrillos encendidos, platos, productos químicos, objetos metálicos, etc.) en la parte superior del aparato. Podría causar descargas eléctricas, un incendio, problemas con el producto o lesiones.
- No instale ni guarde la lavadora expuesta a temperaturas bajo cero. El agua podría congelarse en las mangueras y dañar la máquina. Prepare la lavadora antes de guardarla o moverla a un lugar con temperaturas bajo cero. Consulte el manual de instrucciones.
- No empuje la tapa con demasiada fuerza. Podría romperse el cristal de la tapa.
- No se suba al pedestal lavador. Podría causar lesiones graves o daños a la lavadora.
- No abra ni cierre la tapa con el pie. Hacerlo puede causar lesiones personales o daños al producto.

GUARDE ESTAS INSTRUCCIONES

CARACTERÍSTICAS Y VENTAJAS PIEZAS CLAVE Y COMPONENTES

El aspecto y las especificaciones pueden variar sin aviso para mejorar la calidad del producto.

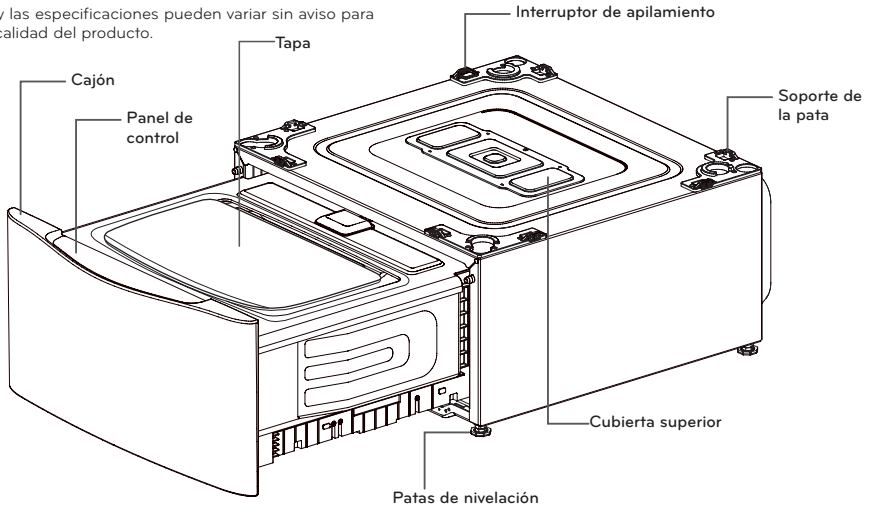

ESPAÑOL

A MOTOR INVERTER DIRECT DRIVE

El motor inverter, conectado directamente al tambor produce pocas vibraciones y ofrece una excelente durabilidad y una prologada vida útil.

B CUBA DE ACERO INOXIDABLE NEVERUST™ COMPACTA

El diseño eficiente le brinda gran capacidad en un espacio reducido.

C PANEL TÁCTIL DELANTERO

La pantalla LED sencilla muestra las opciones de ciclos, la configuración, el estado del ciclo y el tiempo restante estimado. Los botones táctiles ofrecen mayor comodidad y un diseño estético de alta calidad.

E DIAGNÓSTICO INTELINGENTE™

Si alguna vez sufre un problema con su lavadora LG, no tiene por qué preocuparse. El servicio Diagnóstico inteligente™ le ayuda a diagnosticar el problema por teléfono o mediante una sencilla aplicación en su teléfono móvil, lo que permite minimizar las costosas e inconvenientes llamadas de servicio.

D CONTROL REMOTO

¿No desea inclinarse para alcanzar los controles? Configure los ciclos con solo apretar un botón del control remoto. (Accesorio incluido [modelo WD205C*], o disponible para la compra en línea o a través de un vendedor minorista de LG.)

ACCESORIOS INCLUIDOS					ACCESORIOS NECESARIOS
2 Mangueras de entrada cortas	2 Conectores en Y para mangueras de entrada	Conector en Y para la manguera de desagüe	Manguera de desagüe	Apoyos antideslizantes	
					2 Mangueras de entrada
Llave	2 Precintos	2 Abrazaderas de 1 alambre y de banda	Tornillos	Detergente líquido	

NOTA: Póngase en contacto con el Servicio de atención al cliente de LG llamando al 1-800-984-6306 si faltan accesorios o si desea comprarlos. Para obtener una lista de las lavadoras LG de carga frontal compatibles con el pedestal lavador, visite el sitio web de LG www.lg.com/us/twinwash.

INSTRUCCIONES DE INSTALACIÓN

ELECCIÓN DE LA UBICACIÓN ADECUADA SUELO

⚠️ ADVERTENCIA

- Para obtener una lista de las lavadoras LG de carga frontal compatibles con el pedestal lavador, visite el sitio web de LG www.lg.com/us/twinwash.
- Almacene e instale la lavadora donde no esté expuesta a la intemperie o a temperaturas bajo cero. El incumplimiento de esta advertencia puede causar lesiones graves, incendios, descargas eléctricas o la muerte.
- Conecte la lavadora a tierra correctamente cumpliendo con los códigos y ordenanzas locales. El incumplimiento de esta advertencia puede causar lesiones graves o mortales, un incendio o descargas eléctricas.
- Para reducir el riesgo de descargas eléctricas, no instale la lavadora en espacios con humedad. El incumplimiento de esta advertencia puede causar lesiones graves o mortales, un incendio o descargas eléctricas.
- Compruebe que la circulación del aire no se vea interrumpida por alfombras, esterillas u otros objetos.
- No retire la clavija de tierra. No utilice un adaptador de 2 clavijas ni un cable de extensión de 2 conductores. El incumplimiento de estas advertencias puede causar lesiones graves, incendios, descargas eléctricas o la muerte.

⚠️ PRECAUCIÓN

- Este pedestal debe instalarse debajo de una lavadora LG de carga frontal compatible, fabricada después de 2008. (La máquina de 29" de ancho debe colocarse debajo de una lavadora LG de carga frontal de 29" de ancho. La máquina de 27" de ancho debe colocarse debajo de una lavadora LG de carga frontal de 27" de ancho.)
- El pedestal no funciona como una unidad autónoma.
- El pedestal lavador debe colocarse debajo de un aparato LG para que funcione adecuadamente.

TOMA DE CORRIENTE

- La toma de corriente debe estar dentro de un área mínima de 60 pulgadas. (1,5 m) a cualquiera de los lados de la lavadora.
- El aparato y la toma eléctrica deberán colocarse de modo que pueda acceder fácilmente al enchufe.

⚠️ ADVERTENCIA

- Para un mejor rendimiento, conecte la lavadora en una toma de corriente individual exclusiva. Si fuera necesario, utilice un adaptador de 3 clavijas o un cable de extensión de 3 conductores con un enchufe de 3 clavijas (conexión a tierra) nuevos y homologados por UL y con una clasificación que no sea menor que la del circuito derivado. No utilice un cable de extensión de una longitud mayor a tres pies. El incumplimiento de estas advertencias puede resultar en lesiones graves, incendios, descargas eléctricas o la muerte.
- La toma de corriente debe estar puesta a tierra cumpliendo los códigos y las regulaciones locales.
- Se recomienda un fusible de demora de tiempo o disyuntor.

NOTA: Es responsabilidad y obligación personal del dueño del producto pedir a un electricista calificado que instale la toma de corriente adecuada.

- Para reducir los ruidos y vibraciones, la unidad DEBE nivelarse e instalarse sobre un suelo sólido y resistente.
- La inclinación debajo de la lavadora no debe ser superior a 1 pulgada de lado a lado o de delante a atrás.
- No se recomienda la instalación sobre moquetas o superficies de azulejos blandos.
- Nunca instale la lavadora en una plataforma o en una estructura poco resistente.

NOTA: La lavadora debe estar instalada en suelo estable para minimizar la vibración durante el centrifugado. Los suelos de hormigón son los mejores, pero los de madera son suficientes siempre que cumplan las normas FHA. No instale la lavadora sobre alfombras o a la intemperie.

No utilice una bandeja colectora, ya que puede bloquear el cajón. El uso de la bandeja colectora puede provocar un aumento de la vibración y el ruido durante el funcionamiento.

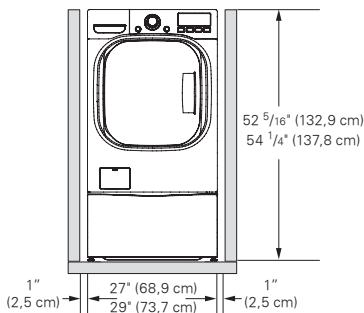

Deje espacio suficiente para las tuberías de agua y el flujo del aire. Mínimo 1 pulgada (2,5 cm) a los lados y 4 pulgadas (10 cm) en la parte trasera. Asegúrese de tener en cuenta molduras de paredes, puertas o suelo por si desea aumentar el espacio requerido.

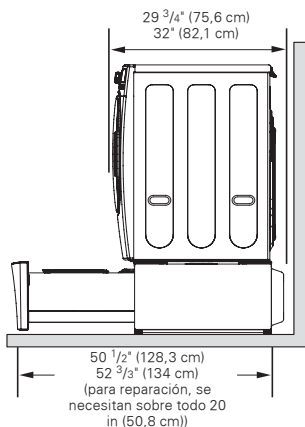

DESEMBALAJE Y ELIMINACIÓN DEL MATERIAL DE TRANSPORTE

- Una vez retirados el cartón y material de transporte, levante la lavadora de la base de espuma. Asegúrese de quitar el soporte de espuma del tambor colocado en la base y que no quede pegado en la base inferior de la lavadora.

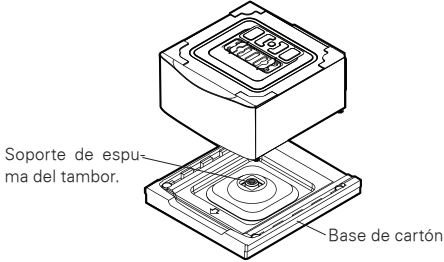

Si debe inclinar la lavadora para quitar los materiales de embalaje de la base, hágalo siempre cuidadosamente sobre su parte lateral. NO incline la lavadora sobre la parte frontal o posterior.

- Guarde los pernos (que contiene el Manual del Propietario, piezas y muestras de productos de lavado) para futuros usos. Si la lavadora debe moverse en el futuro, el bloque de espuma ayudará a prevenir daños durante su transporte. **NOTA:** Para prevenir daños, no retire la espuma del bloque hasta que la lavadora esté en su ubicación final. Cubra el agujero superior con la tapa superior e instale 4 tornillos para sujetarla.

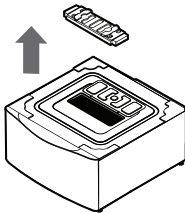

- Gire la tapa superior aproximadamente 180 grados. Cubra el agujero superior con la tapa superior e instale los 4 tornillos para sujetarla.

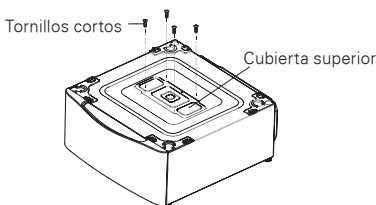

- Asegúrese de que las patas de nivelación de la lavadora de carga frontal estén completamente retraídas antes de colocarla encima del pedestal lavador. Coloque el aparato sobre la parte superior del pedestal lavador.

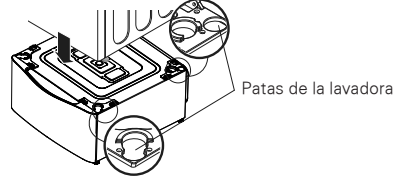

- Asegúrese de que los agujeros del pedestal lavador se alineen con los agujeros de la lavadora de carga frontal. Luego, instale los 4 tornillos largos (incluidos en el empaque) en las esquinas para acoplar firmemente la lavadora de carga frontal al pedestal lavador.

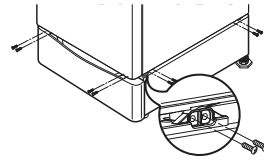

- Extienda las patas de la lavadora de carga frontal suavemente hasta que esta se encuentre bien colocada sobre el pedestal lavador.

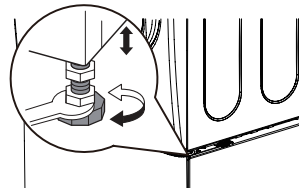

HERRAMIENTAS NECESARIAS

- Alicates
- Nivel de carpintería

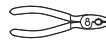

- Destornillador

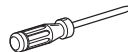

⚠ ADVERTENCIA

- Debe instalarse la cubierta superior para evitar el riesgo de descargas eléctricas o cortocircuitos. Si no lo hace, se pueden producir lesiones graves, incendios, descargas eléctricas o la muerte.

PANORAMA GENERAL DE CONEXIONES

CONEXIÓN DE LAS TUBERÍAS DE SUMINISTRO DE AGUA AL APARATO PRINCIPAL

1. Lavadora de carga frontal y pedestal lavador con secadora.

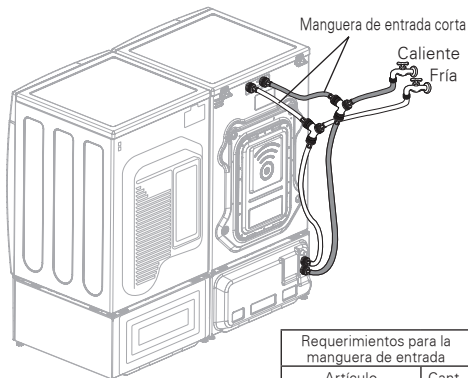

Requerimientos para la manguera de entrada	
Artículo	Cant.
Conector en Y	2
Manguera de entrada corta	2
Manguera de entrada larga	4

La manguera de entrada larga se vende por separado

2. Lavadora de carga frontal y pedestal lavador con secadora a vapor turbo.

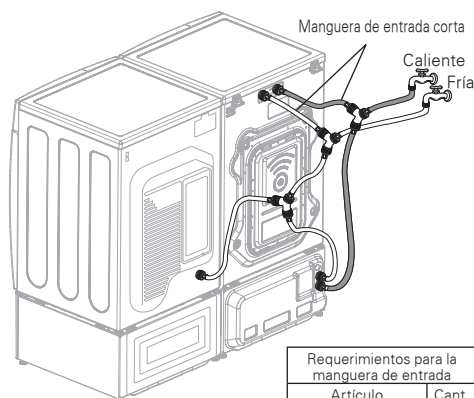

Requerimientos para la manguera de entrada	
Artículo	Cant.
Conector en Y	3
Manguera de entrada corta	3
Manguera de entrada larga	5

La manguera de entrada larga se vende por separado

CONEXIÓN DEL SISTEMA DE DESAGÜE AL APARATO PRINCIPAL

1. Lavadora de carga frontal y pedestal lavador con secadora.

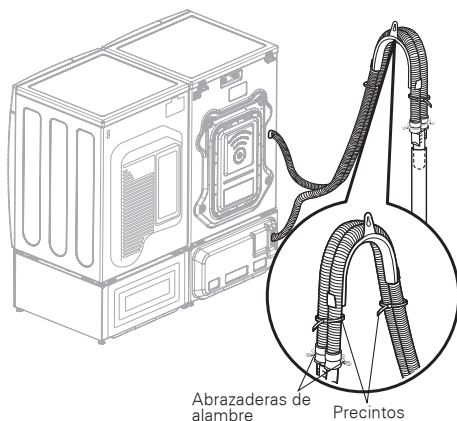

2. Lavadora de carga frontal y pedestal lavador con secadora híbrida.

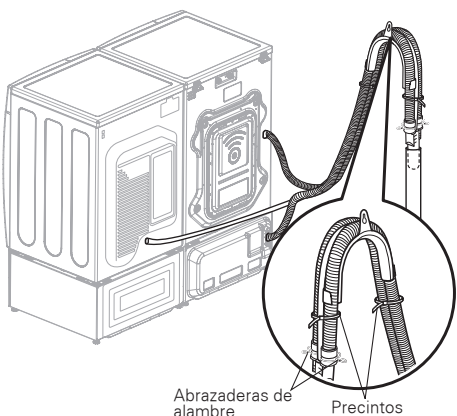

DETALLE DE LA CONEXIÓN DE LA MANGUERA DE DESAGÜE

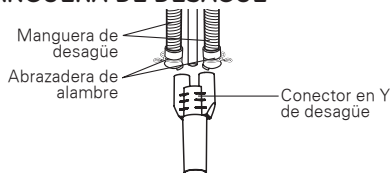

Para tubos verticales angostos, inserte la manguera de desagüe de la secadora híbrida en el centro del conector de desagüe. NO inserte la manguera de desagüe de la secadora más de 1" (2,5 cm). Utilice los precintos para sujetar las mangueras en su lugar.

CONEXIÓN DEL SUMINISTRO DE AGUA

- LG recomienda el uso de mangueras LG. Los daños materiales o en la lavadora provocados por una fuga debidos a una mala instalación o por el uso de mangueras de otro fabricante, no estarán cubiertos por la garantía LG y serán de exclusiva responsabilidad del cliente y/o instalador.
- La presión de las tuberías de agua debe ser entre 20 psi y 120 psi (138 - 827 kPa). Si la presión de la tubería de agua es superior a 120 psi, instalar una válvula reductora de presión.
- Revise periódicamente las mangueras por si hubiera grietas, fugas y desgaste, y sustitúyalas si fuese necesario.
- Asegúrese de que las tuberías de agua no están demasiado tensas, retorcidas o aplastadas.
- Almacene e instale la lavadora en un lugar no expuesto a temperaturas inferiores a las de congelación. Pueden provocar daños a las tuberías y mecanismos internos. Si la lavadora ha estado expuesta a temperaturas bajo cero antes de la instalación, déjela reposar a temperatura ambiente durante unas horas antes de su utilización y compruebe que no haya fugas.

NOTA: No utilice mangueras anti-desbordamiento con dispositivos de corte automático. Estos dispositivos pueden activarse durante el llenado y evitar que la lavadora se llene adecuadamente.

1. Revise la conexión roscada de las mangueras y asegúrese de que haya una junta de goma en ambos extremos de cada manguera.

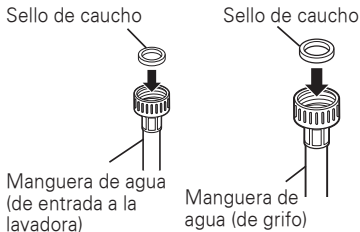

2. Conecte las tuberías de agua a las llaves de paso de agua caliente y fría y apriete las conexiones con la mano. A continuación, utilice unos alicates para apretarlas otro 2/3 de vuelta.

⚠ ADVERTENCIA

- **No apriete las mangueras en exceso.** Pueden producirse daños en el empalme.

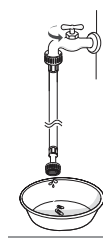
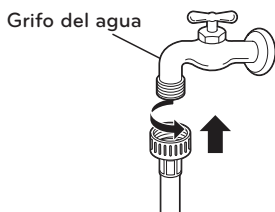

3. Deje salir el agua de la manguera para eliminar la suciedad, arena o serrín de las tuberías. Hacerlo le ayudará a evitar futuras obstrucciones del filtro y le permitirá verificar que tubería de agua es la caliente o fría.

4. Conecte la tubería de agua caliente a la llave de paso de agua caliente en la parte posterior de la lavadora. Conecte la tubería de agua fría a la llave de paso de agua fría en la parte posterior de la lavadora. Apriete correctamente las conexiones. Abra ambas llaves y compruebe que no haya fugas.

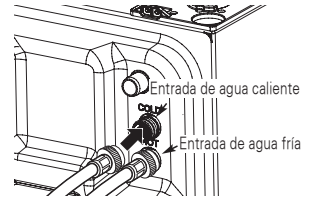

⚠ ADVERTENCIA

- **No reutilice mangueras viejas.** Utilice mangueras nuevas para la instalación de la lavadora. Las mangueras viejas pueden tener fugas o reventar causando inundaciones y daños materiales.

NOTA: Manipule cuidadosamente la rosca de los accesorios de la manguera; de lo contrario, podría averiarse y dañar las válvulas, causando fugas y daños materiales.

CONEXIÓN DE LA MANGUERA DE DESAGÜE

- La manguera de desagüe debe ajustarse correctamente. No ajustar correctamente la manguera de desagüe puede provocar inundaciones y daños a la propiedad
- El sistema de desagüe debe ser conforme a las regulaciones nacionales y locales aplicables.
- Asegúrese de que la manguera de desagüe no esté demasiado tensa, retorcida o aplastada.

CONEXIÓN DE LA MANGUERA DE DESAGÜE DEL PEDESTAL LAVADOR

1. Inserte la abrazadera de banda (incluida en la caja de embalaje) en el codo de la manguera de desagüe.

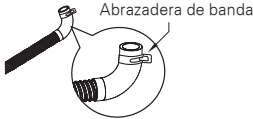

2. Con la manguera apuntando hacia arriba desde el codo, inserte el codo en la salida de desagüe que se encuentra en la parte posterior del pedestal lavador.

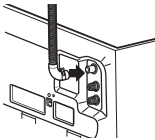

3. Ajuste la abrazadera de banda con una pinza para sujetar la manguera firme en su lugar y evitar fugas.

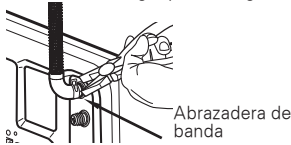

USO DEL CONECTOR DE DESAGÜE

- Conecte la manguera de desagüe de la lavadora de tamaño completo y del pedestal lavador con el conector de desagüe. Coloque las abrazaderas de alambre incluidas en los extremos de las dos mangueras de desagüe. Empuje las mangueras firmemente dentro del conector de desagüe. Ajuste las abrazaderas de alambre de la manguera para evitar que las mangueras se aflojen o que se produzcan fugas. En caso de que estas no se ajusten correctamente se pueden producir inundaciones. El conector de desagüe ayuda a evitar la presión excesiva, los olores y el desagüe inadecuado.

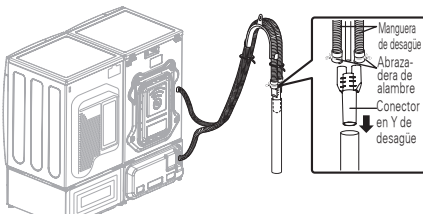

OPCIÓN 1: TUBO INDEPENDIENTE

Doble el extremo de salida de la manguera de desagüe hasta formar una U. Inserte el extremo de la manguera de desagüe en el

desagüe. Use los tres precintos incluidos con los materiales de instalación en la base de espuma del tambor para asegurar las mangueras de desagüe entre ellas y al desagüe. Consulte la sección Descripción general de conexiones para obtener más detalles. Si las llaves de paso de agua y el desagüe están empotradas en la pared, fije la manguera de desagüe a una de las mangueras de agua con el soporte de codo (lado rugoso hacia el interior).

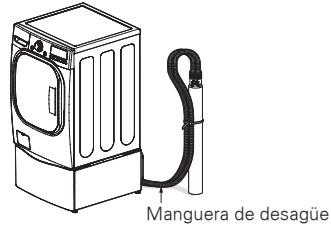

NOTA:

- La altura normal del extremo de la manguera debe ser aproximadamente 35" ~ 47" (0,9 ~ 1,2 m) desde el suelo.
- No instale el extremo de la manguera de desagüe más bajo de 29 pulg. (73,7 cm) o más alto de 96 pulg. (243,8 cm) con respecto a la base de la lavadora o a una distancia superior a 60 pulg. (152,4 cm) de la lavadora.
- No cree una junta hermética entre la manguera y el desagüe, por ejemplo, con cinta. Si no hay algo de aire, el agua puede ser desviada del tambor dando como resultado un mal lavado / aclarado o dañar la ropa.
- Para un mejor rendimiento, si posee una manguera de desagüe adicional de una secadora híbrida, colóquela en el tubo independiente, a un lado del conector de desagüe.
- Si el tubo independiente es demasiado angosto para alojar el conector de desagüe y la manguera de la secadora, puede insertar la manguera de la secadora hasta 3/4 pulg. en el centro del canal del conector de desagüe. Consulte la sección Descripción general de conexiones en la página 10.

⚠ PRECAUCIÓN

- Insertar la manguera de desagüe de la secadora a más de 3/4 pulg. causará fugas y un desagüe incorrecto.

• OPCIÓN 2: LAVABO

Doblar el extremo de la manguera de desagüe en la forma deseada y apoyarlo en el borde del lavado. Utilice una brida para fijar la manguera de desagüe en su posición.

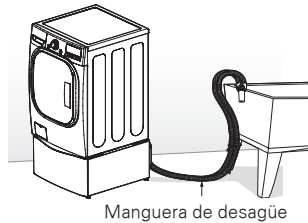

NOTA:

- No utilice esta manguera de desagüe con un desagüe de suelo. El extremo de la manguera debe situarse al menos 29 pulgadas por encima del suelo para lograr un vaciado adecuado.

NIVELACIÓN DE LA LAVADORA

El tambor de su nueva lavadora gira a alta velocidad. Para reducir las vibraciones, el ruido y los movimientos no deseados, el suelo debe estar nivelado y debe ser una superficie sólida.

- Compruebe que la lavadora esté nivelada.
 - Compruebe la nivelación meciendo los extremos superiores de la lavadora o colocando un nivel sobre la máquina. La inclinación debajo de la lavadora no debe ser superior a 1°, y las cuatro patas deben estar firmemente apoyadas en el suelo.

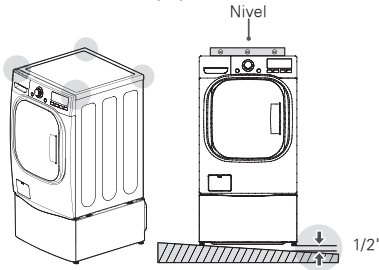

- Gire las patas de nivelación de la lavadora en sentido de las manecillas del reloj para nivelarla.
 - Gire las patas de nivelación de la lavadora en sentido de las manecillas del reloj para levantar la lavadora.

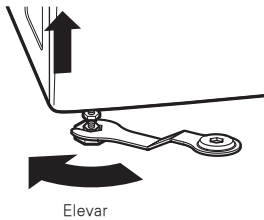

- Gire las contratuercas en sentido contrario a las manecillas del reloj y apriételas cuando la lavadora esté nivelada.

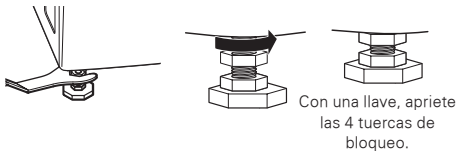

- Compruebe de nuevo que la lavadora esté nivelada.
 - Empuje o sacuda los extremos superiores de la lavadora suavemente para asegurarse que la máquina no esté meciéndose.
 - En caso que la lavadora esté meciéndose, repita los pasos 1 a 3.

⚠️ PRECAUCIÓN

- Si utiliza la lavadora sin nivelarla, pueden producirse fallos de funcionamiento causados por el exceso de vibraciones y ruido.
- Cuando coloque la lavadora de tamaño completo sobre el pedestal lavador, utilice las patas de nivelación del pedestal lavador para nivelar ambos aparatos. Las patas de nivelación de la lavadora de tamaño completo deben reducirse y luego asegurarse haciendo girar las tuercas en el sentido contrario de las manecillas del reloj.
- **Utilice las patas de nivelación sólo para nivelar la lavadora.** Si eleva las patas de nivelación de forma innecesaria, puede causar vibraciones anómalas de la lavadora.

USO DE ALMOHADILLA ANTIDESLIZANTE (OPCIONAL)

Si instala la lavadora sobre una superficie resbaladiza, la misma podría moverse debido a las vibraciones excesivas. La nivelación incorrecta puede causar fallos de funcionamiento debido a los ruidos y vibraciones. En este caso, coloque los apoyos antideslizantes bajo las patas niveladoras y ajuste el nivel.

- Limpie el suelo antes de colocar los apoyos antideslizantes.
 - Utilice un trapo seco para eliminar y limpiar los objetos extraños o la humedad. Si queda humedad, podrían resbalar los apoyos antideslizantes.
- Ajuste el nivel tras colocar la lavadora en el área de instalación.
- Coloque el lado adhesivo del apoyo antideslizante sobre el suelo.
 - La forma más efectiva de instalación de los apoyos antideslizantes es bajo las patas delanteras. Si es difícil colocar los apoyos bajo las patas delanteras, colóquelas bajo las patas traseras.

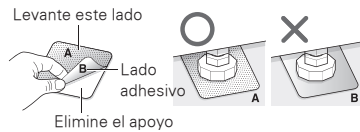

- Compruebe de nuevo que la lavadora esté nivelada.
 - Empuje o sacuda los bordes superiores de la lavadora de manera suave para asegurarse que no se balancee. Si la lavadora se balancea, vuelva a nivelarla.

CONEXIÓN A LA RED ELÉCTRICA

La lavadora deberá estar conectada a una toma de corriente de 120 VCA, 60 Hz. de 3 clavijas con conexión a tierra. Conecte la lavadora. Conecte a la toma eléctrica sin ninguna conexión a tierra adicional. La conexión incorrecta del conductor de tierra puede causar riesgo de descargas eléctricas. Consulte a un electricista o técnico calificado si tiene dudas acerca de la correcta conexión a tierra del aparato. No modifique el enchufe incluido con el aparato. Si la toma no es compatible, solicite la instalación de una toma adecuada a un electricista calificado. El incumplimiento de estas advertencias puede causar lesiones graves o mortales, un incendio o descargas eléctricas.

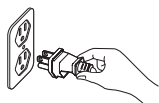

⚠️ ADVERTENCIA

- **La toma de corriente debe estar dentro de un área mínima de 60 pulgadas (1,5 m) a cualquiera de los lados de la lavadora.**
- **El aparato y la toma eléctrica deberán colocarse de modo que pueda accederse fácilmente al enchufe.**
- **Conecte la lavadora a una toma de corriente con un voltaje que coincida con la placa de datos técnicos.** Para un mejor rendimiento, conecte la lavadora en una toma de corriente individual exclusiva. Esto ayuda a evitar la sobrecarga de los circuitos eléctricos de la casa, lo que podría causar un peligro de incendio por sobrecalentamiento de los cables. Si fuera necesario, utilice un adaptador de 3 clavijas o un cable de extensión de 3 conductores con un enchufe de 3 clavijas (conexión a tierra) nuevos y homologados por UL y con una clasificación que no sea menor que la del circuito derivado. No utilice un cable de extensión de una longitud mayor a tres pies. El incumplimiento de estas advertencias puede causar lesiones graves, incendios, descargas eléctricas o la muerte.
- **La puesta a tierra de la toma de corriente será conforme a los códigos y las regulaciones locales.**
- Se recomienda un fusible de demora de tiempo o disyuntor.
- Es responsabilidad y obligación personal del dueño del producto pedir a un electricista calificado que instale la toma de corriente adecuada.
- **No utilice un cable o enchufe dañados o desgastados. Repare o sustítúyalos de inmediato.** De lo contrario, podría sufrir lesiones mortales, o causar un incendio, descargas eléctricas o fallos de funcionamiento.
- **No modifique el cable de alimentación y tenga cuidado de no dañarlo durante la instalación o traslado de la lavadora.** De lo contrario, podría sufrir lesiones mortales, o causar un incendio, descargas eléctricas o fallos de funcionamiento.
- **Asegúrese de que la lavadora esté conectada a tierra.**
- **Conecte esta lavadora a una toma eléctrica con conexión a tierra y compruebe previamente su placa de características.** De lo contrario, podría producirse un incendio, descargas eléctricas o fallos de funcionamiento.
- **No utilice adaptadores o alargaderas.** La lavadora debe conectarse siempre en su propia toma eléctrica individual, con la misma tensión a la indicada en la placa de características. De lo contrario, podría producirse un incendio, descargas eléctricas o fallos de funcionamiento.
- **No dañe o corte el terminal de tierra del enchufe.** Puede causar un incendio, descargas eléctricas o dañar el producto.

CLASIFICACIÓN DE LAS CARGA DE LAVADO

⚠️ PRECAUCIÓN

- Compruebe que no haya ningún objeto extraño en la junta superior de la puerta. El incumplimiento de esta precaución puede causar fugas o daños en la ropa.
- Utilice el ciclo Bedding de cama para los artículos pesados o no absorbentes como almohadas o edredones. El incumplimiento de esta precaución puede causar fugas.
- Si es posible, no lave prendas impermeables. Si tiene que hacerlo, seleccione el Waterproof de cama. (es decir, ropa resistente al agua, fundas de colchón, ropa para exterior, alfombrillas de plástico, etc.)
- Si se lavan materiales impermeables en un ciclo que no sea Impermeable, podría sufrir lesiones o dañar la lavadora, la ropa, las paredes, el suelo u objetos alrededor a causa de las vibraciones anómalas.

CLASIFICAR EN CARGAS SIMILARES

Para obtener mejores resultados de lavado y reducir la posibilidad de dañar la ropa, clasifique cuidadosamente la ropa en cargas similares.

La mezcla de diferentes tipos de prendas y/o niveles de suciedad puede provocar un mal resultado de lavado, la transferencia de los colores, pelusas, decoloración o daños en los tejidos. Clasificar las prendas en grupos como se describe a continuación.

COLORES

Ordene los artículos por colores. Separe los colores oscuros de los claros y prendas blancas. La mezcla de prendas oscuras y claras puede provocar la decoloración o el teñido de las prendas más claras.

NIVEL DE SUCIEDAD

Lave la ropa muy sucia en una misma carga. Lavar la ropa poco sucia con ropa muy sucia puede afectar negativamente al rendimiento de lavado.

TIPO DE TEJIDO

No mezcle prendas delicadas con prendas más pesadas o resistentes. Mezclar prendas pesadas con otras delicadas puede provocar que las prensas pesadas no queden suficientemente limpias y dañar a las delicadas.

TIPO DE PELUSA

En el proceso de lavado, mientras algunos tejidos producen pelusa otros la recogen. No mezcle tejidos recogedores y productores de pelusa en la misma carga. La mezcla de estos tejidos puede provocar la formación de bolas y pelusa en los tejidos recogedores de pelusa. (Por ejemplo, tejido recogedor de pelusa - suéter de punto; tejido productor de pelusa - toallas de felpa.)

ETIQUETAS...

Colores	Suciedad	Tejidos	Pelusa
Blanco	Muy sucio	Delicados	Productores de pelusa
Claros	Normal	Normales	Recogedores de pelusa
Oscuros	Luz	Resistentes	

ETIQUETAS DE CUIDADO DE LA ROPA

La mayoría de las prendas de vestir llevan etiquetas. Consulte el cuadro siguiente para clasificar la ropa según las recomendaciones del fabricante.

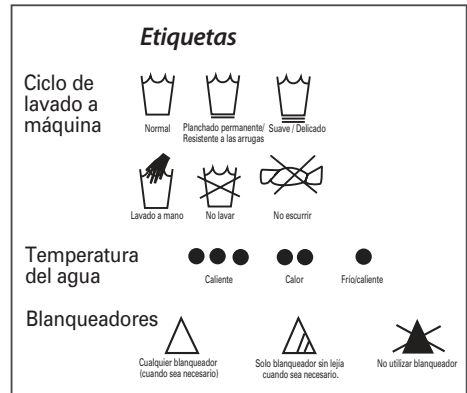

CARGA DE LA LAVADORA

- Revise todos los bolsillos para asegurarse de que estén vacíos. Artículos como clips, cerillas, plumas, monedas y llaves pueden dañar su lavadora o sus prendas.
- Cierre las cremalleras, ganchos y cordones para prevenir que estos artículos se enganchen o enreden en otras prendas.
- Realice un pretratamiento de las áreas más sucias antes del lavado.
- Para evitar un desequilibrio en el tambor, no lave prendas sueltas. Asegúrese de lavar la ropa en tipos similares de cargas. Lavar individualmente las prendas grandes y voluminosas, como mantas, edredones o colchas.
- La lavadora no se llenará ni funcionará con la puerta abierta.
- No sobrecargue el tambor. Las prendas deben caber de manera holgada en el tambor por debajo de la línea de llenado máximo. Cargar prendas por encima de la línea de llenado puede causar daños a las prendas o a la lavadora.

⚠️ PRECAUCIÓN

- Cierre la tapa hasta que haga clic antes de cerrar el cajón para comenzar el ciclo.
- Presione para abrir la tapa. No fuerce la tapa de la lavadora para abrirla. Hacerlo puede dañar el aparato.

USO DE DETERGENTE Y BLANQUEADOR

UNA PALABRA SOBRE DETERGENTES

Los detergentes de alta eficiencia (HE, por sus siglas en inglés) producen menos espuma, se disuelven mejor para mejorar el desempeño de lavado y aclarado, y ayudan a mantener limpio el interior de la lavadora. El empleo de un detergente que no sea de alta eficiencia puede producir demasiada espuma y un mal desempeño que podrían causar errores, fallas en los ciclos y daños a la máquina.



Esta máquina necesita muy poco detergente. Para lograr un buen desempeño de lavado, siempre use el dosificador y el dispositivo de medición provisto con la máquina.

El compartimento contiene un máximo de 2 cucharaditas (10 g/10 cc) de detergente HE. La mayoría de las cargas normales requieren solo 1 cucharadita (5 g/5 cc) de detergente o que se llene el dosificador hasta la línea de la mitad.

El uso de demasiado detergente puede producir espuma excesiva y un mal desempeño. Reduzca la cantidad de detergente o agregue un aclarado extra si queda residuo de detergente en las telas. Para agregar un aclarado extra, presione el botón Extra Rinse.



DISEÑO ÚNICAMENTE PARA EL USO DE DETERGENTES DE ALTA EFICIENCIA. (HE: HIGH-EFFICIENCY)

IMPORTANTE: Su lavadora está diseñada únicamente para el uso de detergentes de Alta Eficiencia (HE: High-Efficiency). Los detergentes de Alta Eficiencia están formulados específicamente para lavadoras de alta eficiencia y contienen agentes de reductores de espuma. Busque siempre el símbolo de HE en la compra de detergente.

IMPORTANTE: No todos los detergentes son iguales. Preste especial atención a la cantidad de detergente que se usa para evitar el exceso de espuma. Un mal aclarado y detergente o residuos acumulados en la ropa pueden contribuir a los olores en la máquina. NO utilice medidas que no sean las suministradas por el fabricante del detergente. No utilice una cantidad superior a la máxima recomendada por el fabricante del detergente. Sólo se necesita una cucharada o medida completa de detergente para cargas de ropa muy sucia. Si utiliza demasiado detergente, podría acumularse en la lavadora y en la ropa.

Mida siempre la cantidad de detergente. Ya que los detergentes de Alta Eficiencia están diseñados para este tipo de lavadora, tenga cuidado al medir el detergente. Para la mayoría de las cargas no se debe utilizar más de 1/4 a 1/2 del tapón o una cucharada de detergente HE.

NOTA:

- Se debe tener especial cuidado al utilizar detergentes concentrados 2x y 3x porque añadir poco más puede producir los problemas mencionados anteriormente.
- Ciertos detergentes considerados como compatibles con HE pueden no proporcionar los mejores resultados.

USO DEL DETERGENTE

1. Deslice el cajón para abrirlo, abra la tapa y agregue la ropa en la cuba.
2. Mida el detergente con el dosificador de detergente y viértalo en la cuba.
3. Cierre la tapa, deslice el cajón para cerrarlo y presione START/PAUSE para iniciar el ciclo.

NOTA: No se debe usar blanqueador con cloro líquido o en polvo en el pedestal lavador. Para blanquear la ropa, use la lavadora principal y siga las instrucciones del manual del propietario para dicha máquina.

IMPORTANTE: No coloque ni almacene productos de lavandería, como detergente, blanqueador o suavizante líquido, en la parte superior de la lavadora o la secadora. Limpie los productos derramados inmediatamente. Estos productos pueden dañar el acabado de la superficie y los controles.

USO DE BLANQUEADOR

No use blanqueador con cloro líquido o en polvo en el pedestal lavador. Para blanquear ropa, use la lavadora principal y siga las instrucciones del manual del propietario que se incluye con dicha máquina.

USO DE SUAVIZANTE

El pedestal lavador suena varias veces antes del aclarado final, de modo que se pueda agregar suavizante líquido a la carga si se desea. Cuando la máquina suena, presione Start/Pause para pausar el ciclo.

1. Deslice el cajón para abrirlo, abra la tapa y agregue el suavizante líquido en el dosificador de detergente. El suavizante también puede diluirse con agua y agregarse directamente en la cuba. No vierta suavizante sin diluir directamente sobre la ropa porque podría manchar las telas.
2. Cierre la tapa, deslice el cajón para cerrarlo y presione Start/Pause para reiniciar el ciclo.
3. Para activar o desactivar el alerta del suavizante, mantenga presionados los botones Warm Water y Extra Rinse al mismo tiempo durante tres segundos.

NOTA : Si no pudo escuchar el alerta para agregar suavizante, aclare una vez más usando el ciclo Rinse+Spin.

MODO DE UTILIZACIÓN

CARACTERÍSTICAS DEL PANEL DE CONTROL

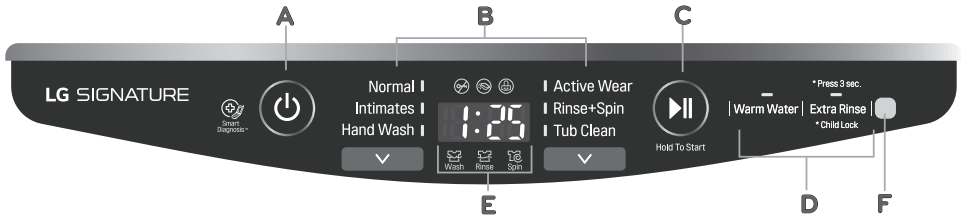

ESPAÑOL

A BOTÓN POWER (ENCENDIDO/APAGADO)

Pulse para ENCENDER la unidad. Presione el botón POWER para apagar la lavadora. Al pulsar el botón POWER durante un ciclo cancelará ese ciclo y se perderán los ajustes de carga. La puerta se desbloqueará después de una breve pausa.

NOTA:

- Cuando se pulsa el botón Power, no se selecciona ningún ciclo de forma predeterminada. Pero, para seleccionar el Ciclo Normal, debe girar el mando selector para que se encienda la luz del Ciclo Normal y activar las opciones de ajuste.

B SELECTOR DE CICLOS

Gire el mando selector hasta situarlo en el ciclo deseado. Una vez que se ha seleccionado el ciclo, en la pantalla se visualizan los preajustes estándar. Esta configuración se puede modificar mediante los botones antes de comenzar el ciclo.

NOTA: Para proteger su ropa, no todas las velocidades de centrifugado están disponibles para todos los ciclos..

C BOTÓN INICIO/PAUSA

Toque y mantenga pulsado Inicio para el ciclo seleccionado. Si la lavadora está en funcionamiento, use este botón para pausar el ciclo sin perder la configuración actual.

NOTA: Si no pulsa el botón INICIO/PAUSA en 4 minutos tras la selección de un ciclo, la lavadora se APAGARÁ automáticamente y se perderán los ajustes del ciclo.

D BOTONES MODIFICADORES DE CICLO

Utilice estos botones para realizar los ajustes del ciclo seleccionado. Los pilotos luminosos situados encima de los botones se iluminan para mostrar la selección.

E CICLO ESPECIAL Y BOTONES OPCIONALES

Estos botones le permiten seleccionar ciclos u opciones especiales.

F SENSOR DEL CONTROL REMOTO

Utilice el control remoto para ajustar los controles sin tener que agacharse para poder alcanzar el panel de control.

PANTALLA DE TIEMPO Y ESTADO

La pantalla muestra el tiempo restante estimado y el progreso del ciclo.



A INDICADOR DE BLOQUEO DEL CAJÓN

El indicador de BLOQUEO DEL CAJÓN se iluminará cuando el ciclo haya comenzado. La luz del indicador permanecerá encendida hasta que el ciclo se pause, se detenga o finalice.

B SEGURO PARA NIÑOS

Cuando se activa el Seguro para niños, se ilumina el indicador LED. Cuando se establece la función del Seguro para niños, se deshabilitan las demás funciones, excepto por el botón de ENCENDIDO. Cuando se deshabilita la función del Seguro para niños, el indicador LED se apaga.

C INDICADOR DEL ESTADO DEL CICLO

Estos indicadores LED se iluminan cuando se selecciona un ciclo para señalar las etapas que van a ejecutarse. Cuando un ciclo está en ejecución, parpadea el indicador LED para la etapa activa y los indicadores LED para las etapas restantes permanecerán fijos. Cuando se completa una etapa, el indicador LED se apaga. Si se pausa un ciclo, el indicador LED de la etapa activa deja de parpadear.

D TIEMPO RESTANTE ESTIMADO

Cuando se selecciona un ciclo, aparece el tiempo predeterminado para ese ciclo. Este tiempo cambia a medida que se seleccionan modificadores u opciones.

NOTA: El tiempo que se muestra es solo una estimación. Este tiempo se basa en condiciones normales de funcionamiento. Varios factores externos (como el tamaño de la carga, la temperatura ambiente, la temperatura del agua entrante, la presión del agua, etc.) pueden afectar el tiempo real.

E TAPA ABIERTA

Si la tapa está abierta, el indicador LED parpadea. Cierre la tapa y el cajón y presione START/PAUSE (INICIAR/PAUSAR) para iniciar el ciclo. Algunos modelos no cuentan con el indicador de TAPA ABIERTA. Si la tapa está cerrada y aparece el mensaje de error en la tapa, llame al servicio técnico.

FUNCIONAMIENTO DE LA LAVADORA

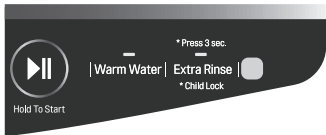

1 CLASIFICACIÓN Y CARGA DE LA LAVADORA

Dependiendo de la necesidad, clasifique la ropa según tipo de tejido, nivel de suciedad, color o tamaño de la carga. Abra la tapa y cargue las prendas en la lavadora.

2 PRODUCTOS DE LIMPIEZA

Mida el detergente de alta eficiencia (HE) con el dosificador y viértalo, y cargue el recipiente en la lavadora.

3 ENCENDIDO DE LA LAVADORA

Presione el botón POWER para encender la lavadora. La luz de los ciclos se encenderá y sonará una alarma. Se iluminarán las luces del ciclo y sonará una alarma.

4 SELECCIÓN DE UN CICLO

Presione el botón selector de ciclos para seleccionar el ciclo deseado. Cuando presiona Power, se selecciona el ciclo Normal de manera predeterminada. Para modificar las opciones, presione el botón selector de ciclos para activar la pantalla. También puede usarse el control remoto para seleccionar el ciclo deseado.

5 CONFIGURACIÓN DE AJUSTE

En este momento, pueden modificarse las configuraciones predeterminadas del ciclo seleccionado si se desea. Para ello, use los botones de modificación de ciclo.

NOTA: No todos los modificadores están disponibles para todos los ciclos. Sonará una alarma diferente y la luz no se encenderá si la selección no está permitida.

6 COMIENZO DEL CICLO

Inserte la abrazadera de banda (incluida en la caja de embalaje) en el codo de la manguera de desagüe. Presione START/PAUSE para comenzar el ciclo. El cajón se traba y la lavadora comienza el ciclo. Si no se presiona el botón START/PAUSE antes de 4 minutos, la lavadora se apaga y se pierden todas las configuraciones.

7 AGREGUE SUAVIZANTE

Antes del aclarado final, una alarma suena repetidamente. Cuando suene la alarma, pause la máquina y agregue el suavizante líquido, si lo desea, antes de que pasen 3 minutos.

8 FIN DEL CICLO

Quando el ciclo haya terminado, sonará una melodía. Saque inmediatamente la ropa de la lavadora para reducir las arrugas.

⚠ ADVERTENCIA

- Para reducir el riesgo de incendio, cortocircuito o lesiones personales, **lea las INSTRUCCIONES IMPORTANTES DE SEGURIDAD** antes de utilizar este aparato.

GUÍA DE CICLOS

La guía de ciclos que aparece a continuación muestra la configuración predeterminada, las opciones disponibles y los tipos de tejidos recomendados para cada ciclo. Debajo de la configuración predeterminada de cada ciclo figuran los ajustes y modificaciones permitidos.

		Key			
		Valor predeterminado			
		☉		Opción disponible	
Ciclo	Uso de Ciclo	Tiempo Estimado	Temperatura de Lavado	Aclarado Extra	Bloqueo Infantil
Normal (Normal)	Algodón levemente sucio, camisetas, toallas, vaqueros, bóxers, cargas mixtas, etc.	39 ~ 116	Agua templada	☉	☉
			Agua fría		
Intimates (Ropa Delicada)	Lencería, ropa interior, ropa para dormir, etc.	47 ~ 103	Agua templada	☉	☉
			Agua fría		
Hand Wash (Lavado a mano)	Sweater, knit, cardigan, items labeled "hand washable" etc.	47 ~ 103	Agua templada	☉	☉
			Agua fría		
Active Wear (Ropa Deportiva)	Especialmente para ropa con diseño/tratamiento especial.	43 ~ 103	Agua templada	☉	☉
			Agua fría		
Rinse + Spin (Aclarado + Centrifugado)	Tratamiento previo para manchas, o enjuague del jabón y desagüe de la cuba	8 ~ 90		☉	☉
Tub Clean (Limpieza de cuba)	Limpia la cuba y quita el olor a humedad.	58	Agua templada		☉
			Agua fría		

CICLOS DE LAVADO

Los ciclos de lavado se han diseñado para lograr los mejores resultados para cada tipo de carga. Seleccione el ciclo más adecuado para sus prendas y, de este modo, logrará mejores resultados y un mayor cuidado de los tejidos. Gire el mando selector hasta el ciclo deseado. Cuando pulse el botón de selección de ciclo de lavado, se iluminará el piloto del ciclo de lavado correspondiente. Consulte en la página 19, **FUNCIONAMIENTO DE LA LAVADORA**, más información sobre los métodos de funcionamiento.

Normal (Normal)

Use este ciclo para el lavado de prendas normales, excepto tejidos delicados como lana o seda.

NOTA: Si pulsa el botón INICIO/PAUSA sin seleccionar un ciclo, comenzará automáticamente el programa NORMAL con los ajustes predefinidos.

Intimates (Ropa Delicada)

Use este ciclo para lavar prendas delicadas como lencería o prendas con encaje y transparentes que podrían dañarse fácilmente en un ciclo normal. Este ciclo no es para prendas de seda.

Hand Wash (Lavado a mano)

Use este ciclo para lavar prendas que se lavan a mano o de lana que se encoge y que requiere un tratamiento delicado. Solo lave prendas de lana que tengan la etiqueta de lavado a máquina o a mano.

Active Wear (Ropa Deportiva)

Use este ciclo para lavar prendas de alto desempeño que están diseñadas y tratadas especialmente para el deporte.

Rinse + Spin (Aclarado + Centrifugado)

Seleccione esta opción para aclarar y centrifugar una carga sin realizar un ciclo regular. Esto previene la permanencia de ciertos tipos de mancha en los tejidos. Para cambiar la velocidad de centrifugado, pulse el botón Rinse+Spin.

Spin Only Cycle (Ciclo Solo Centrifugado)

Para activar el ciclo de centrifugado solo, seleccione el ciclo Rinse+Spin. Luego presione el botón Extra Rinse seis veces o hasta que, en la pantalla, aparezca 8 y el icono Rinse ya no esté encendido en el panel.

Tub Clean (Limpieza de cuba)

Use este ciclo para limpiar la cuba de la lavadora.

OPTIONS (OPCIONES)

Tras seleccionar un ciclo, pulse el botón Other Use para seleccionar características de lavado adicionales.

NOTA:

- Para proteger sus prendas de vestir no todas las opciones están disponibles en todos los ciclos.
- Si no pulsa el botón INICIO/PAUSA transcurridos 4 minutos para iniciar el ciclo, se apagará la lavadora y se perderán todos los ajustes.

WARM WATER (AGUA TEMPLADA)

La opción de agua caliente se selecciona de forma predeterminada en los ciclos Normal e Intimates. Puede deshacer la selección si pulsa el botón Warm Water. La temperatura del agua no puede regularse en los ciclos Rinse + Spin.

EXTRA RINSE (ACLARADO EXTRA)

Esta opción añadirá un aclarado extra al ciclo seleccionado. Use esta opción para ayudar a eliminar el residuo de detergente o blanqueador de las telas. Suena una alarma varias veces durante unos 20 segundos antes del aclarado final, de modo que pueda pausarse la máquina y agregar suavizante si se desea.

NOTA:

- No puede seleccionar la opción Extra Rinse con la opción Rinse+Spin ni con el ciclo Tub Clean.
- Si el ciclo Rinse+Spin está seleccionado y presiona Extra Rinse seis veces, se seleccionará el ciclo Spin only.

Child Lock (Bloqueo para niños)

Utilice esta opción para desactivar los controles. Esta función evita que los niños cambien los ciclos o utilicen la lavadora. Una vez que se establece la función Child Lock, la misma debe desactivarse para poder usar los controles, excepto en el caso del botón Power. Una vez que haya finalizado el ciclo, la máquina se mantendrá ENCENDIDA, pero los controles continuarán bloqueados. Con los controles bloqueados, CL se muestra alternativamente con el tiempo restante. Mantenga pulsado el botón Extra Rinse durante 3 segundos para activar o desactivar el bloqueo infantil.

NOTA:

- Una vez bloqueados los controles, deberán desbloquearse manualmente para reanudar el funcionamiento.

CUIDADO Y LIMPIEZA

⚠️ ADVERTENCIA

Antes de utilizar la lavadora, para minimizar el riesgo de incendio, descarga eléctrica o prevenir lesiones, lea completamente el Manual del usuario, incluyendo las normas importantes de seguridad.

- Antes de su limpieza desconecte la lavadora para evitar el riesgo de descarga eléctrica. El incumplimiento de esta advertencia puede causar lesiones graves o mortales, un incendio o descargas eléctricas.
- No utilice productos químicos abrasivos, limpiadores abrasivos o disolvente para limpiar la lavadora. Podrían dañar el acabado.

LIMPIEZA REGULAR

LIMPIEZA DEL EXTERIOR

Limpie el exterior de la máquina con agua tibia y un detergente suave, no abrasivo. Limpie inmediatamente todo líquido derramado con un paño suave y húmedo.

IMPORTANTE: No use disolventes, alcohol o productos similares. No utilice lana de acero ni limpiadores abrasivos ya que pueden dañar la superficie.

CUIDADO Y LIMPIEZA DEL INTERIOR

Use una toalla o paño suave para limpiar alrededor de la puerta y el cristal.

Vaciar la lavadora una vez finalizado el ciclo de lavado. Mantener ropa húmeda en la lavadora puede causar arrugas, transferencia de colores, y malos olores. Ejecute el ciclo Tub Clean una vez al mes, o con mayor frecuencia si fuera necesario, para eliminar los restos de detergente y de otro tipo.

CICLO DE LIMPIEZA DE TAMBOR

Algunas condiciones medioambientales y de uso pueden causar la acumulación de residuos en el tambor con el paso del tiempo y producir un olor a moho o humedad. El ciclo Tub Clean ha sido especialmente diseñado para eliminar esta acumulación mediante el uso de lejía u otros limpiadores específicos para la limpieza de la máquina. Ejecute el ciclo Tub Clean una vez al mes o con mayor frecuencia si el olor persiste.

1. Retire toda la ropa del tambor.
2. Diluya 1/4 de taza de blanqueador (cloro líquido) en 1 cuarto de galón de agua y vierta la mezcla en la cuba. No use más de 1/4 de taza de blanqueador líquido.

NOTA: Para los productos de limpieza de tambores, siga las instrucciones y recomendaciones del fabricante. Para productos de limpieza en polvo, añada el limpiador al cajón dosificador de lavado principal tras retirar los restos de detergente líquido.

3. Cierre la puerta y presione POWER para ENCENDER la lavadora. Gire el selector hasta posicionarlo sobre el ciclo TUB CLEAN; a continuación pulse el botón START/PAUSE para iniciar el ciclo. En caso de seleccionar otro ciclo tras la selección del ciclo Tub Clean, éste se cancela.

4. Una vez finalizado el ciclo deje la puerta abierta hasta que el interior se seque por completo.

NOTA:

- Nunca meta prendas en la lavadora mientras utilice el ciclo de TUB CLEAN. La ropa puede dañarse o contaminarse con productos de limpieza. Asegúrese de realizar el ciclo Tub Clean SOLO con la cuba vacía.
- Se recomienda dejar la puerta abierta cuando haya terminado el lavado para mantener el tambor limpio.
- Se recomienda repetir el ciclo TUB CLEAN todos los meses.

ELIMINACIÓN DE DEPÓSITOS MINERALES

Si usted vive en un área con agua dura, puede acumularse la cal en los componentes internos de la lavadora. En estas zonas es recomendable utilizar productos para ablandar el agua.

Use un descalcificador, como Washer Magic®, para eliminar los restos de cal. Tras la descalcificación, realice un ciclo de Tub Clean, antes de realizar una colada.

Ciertos restos de minerales u otras manchas en el acero inoxidable pueden quitarse con un limpiador de acero inoxidable. NO utilice productos abrasivos o lana metálica.

DEJE LA PUERTA ABIERTA

Si la lavadora no se utilizará durante varios días, deje la tapa y el cajón abiertos para que la cuba se seque.

⚠️ PRECAUCIÓN

- No permita que niños ni mascotas jueguen en la lavadora o con ella. Deben estar supervisados cuando estén cerca de la lavadora abierta.

MANTENIMIENTO

LIMPIEZA DE LOS FILTROS DE ENTRADA DE AGUA

Si la lavadora no se llena correctamente, se mostrará un mensaje de error en la pantalla. El filtro de la válvula de entrada podría estar obstruido por incrustaciones, sedimentos u otros residuos.

NOTA: Los filtros de entrada protegen las partes delicadas de la válvula de entrada de los posibles daños causados por partículas que pudieran entrar en la válvula con el suministro de agua. No utilice la lavadora sin los filtros de entrada. En caso contrario podrían producirse fugas y/o daños.

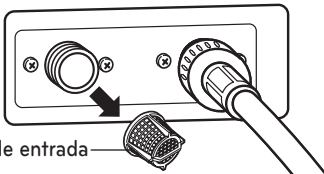
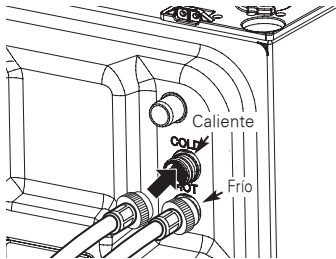

1. CERRAR los dos grifos de agua completamente. Suelte las mangueras de agua caliente y de agua fría de la parte posterior de la lavadora.

IMPORTANTE: No todas las mangueras disponibles en el mercado son válidas ni garantizan un correcto funcionamiento. Determinadas mangueras pueden no encajar correctamente y provocar fugas. Los daños provocados al producto o a la propiedad por este uso inadecuado no serán cubiertos por la garantía.

2. Retire con cuidado los filtros de las válvulas de agua y sumérgalos en vinagre o en algún producto para la eliminación de depósitos calcáreos, siguiendo las instrucciones del fabricante. Tenga cuidado de no dañar los filtros durante la limpieza.
3. Enjuáguelos bien antes de volver a instalarlos. Encaje los filtros en su posición.

4. Antes de volver a colocarlas, conecte las mangueras y tuberías a un grifo completamente abierto de manera que el flujo sea máximo y deje circular varios litros de agua a un balde o sistema de drenaje.

NOTA: Un mensaje *IE* parpadea en la pantalla cuando la presión del agua es baja o si un filtro de entrada está obstruido por la suciedad. Limpie el filtro de entrada.

⚠ ADVERTENCIA

- **Desconecte el cable de alimentación y cierre los grifos antes de limpiar.** No hacerlo puede ser causa de descarga eléctrica.
- **No utilice la lavadora sin los filtros de entrada.** Utilizar la lavadora sin los filtros de entrada podría causar fugas y un mal funcionamiento.
- Utilizar la lavadora sin los filtros de entrada podría causar fugas y fallos de funcionamiento del producto.

GUARDAR LA LAVADORA

Siga las instrucciones para guardar la lavadora si no la va a utilizar durante un largo período de tiempo en climas fríos, con temperaturas bajo cero.

1. APAGAR el suministro de agua.
2. Desconecte las mangueras del suministro de agua y vacíe el agua.
3. Conecte el cable de alimentación a una toma eléctrica con conexión a tierra.
4. Añada 1 galón (3,8 litros) de anticongelante para vehículos recreativos (RV) no tóxicos en el tambor vacío de la lavadora y cierre la puerta. **Nunca** use anticongelante para automóviles.
5. Pulse el botón POWER y a continuación seleccione el ciclo Spin Only (ver página 21). Pulse el botón Start/Pause para activar la bomba de desagüe. Deje la bomba de desagüe funcionando durante un minuto y luego pulse el botón POWER para apagar la lavadora. Esto expulsará una cantidad de anticongelante y dejará solo el necesario para proteger la lavadora de posibles daños.
6. Desconecte el cable de alimentación, seque el interior del tambor con un paño suave y cierre la puerta.
7. Presione con fuerza para desenganchar el cajón dispensador de detergente y extráigalo. Escurra el agua de los compartimentos y deje que se sequen.
8. Guarde la lavadora en posición vertical.
9. Para eliminar el anticongelante tras guardar la lavadora, añada detergente al dispensador y ejecute un ciclo de Speed Wash.

ESPECIFICACIONES

Modelo : WD205C*	
Descripción	Lavadora de carga superior
Requisitos eléctricos	120 VAC @ 60 Hz.
Máx. Presión de agua	20~120 PSI (138~827kPa)
Dimensiones	29" (An) x 30 7/8" (F) x 14 1/8"(Al), 50 9/16"(F. Con el cajón abierto)
Peso neto	108lb(49.1kg)
Máx. Velocidad de centrifugado	700 rpm

SISTEMA SMART DIAGNOSIS™

Si experimenta algún problema con la lavadora, podrá transmitir datos a través del teléfono con el equipo Smart Diagnosis. Así podrá hablar directamente con nuestros técnicos especializados. El técnico graba los datos transmitidos desde la máquina y los utiliza para analizar el problema, ofreciendo un diagnóstico rápido y eficaz.

Si experimenta problemas con la lavadora, llame al 1-800-984-6306. Sólo utilice el sistema Smart Diagnosis cuando se lo pida el equipo de Smart Diagnosis. Los sonidos de transmisión que oírán son normales y suenan de forma parecida a una melodía.

Smart Diagnosis no se puede activar a menos que la lavadora se encienda pulsando el botón POWER. Si la lavadora no se puede encender, la solución de problemas deberá llevarse a cabo sin utilizar Smart Diagnosis.

USO DEL SISTEMA SMART DIAGNOSIS™

Siga las instrucciones del técnico y siga estos pasos cuando se le solicite.

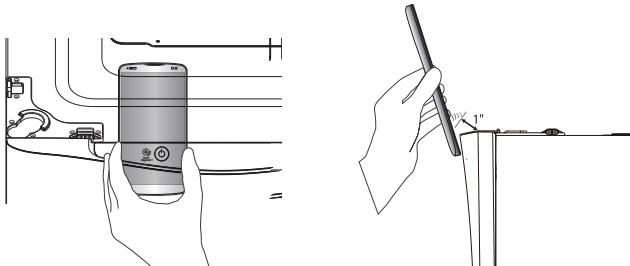

MANTENGA EL MICRÓFONO DEL TELÉFONO SOBRE EL BOTÓN DE ENCENDIDO, CUANDO EL CENTRO DE LLAMADAS SE LO SOLICITE, A NO MÁS DE 2,5 CM (PERO SIN TOCAR) LA MÁQUINA.

NOTA: NO PULSE NINGÚN OTRO BOTÓN NI GIRE EL MANDO DEL SELECTOR DE CICLO.

MANTENGA PRESIONADO EL BOTÓN WARM WATER A LA VEZ QUE MANTIENE SU TELÉFONO SOBRE EL BOTÓN POWER.

ESPERE A ESCUCHAR tres pitidos. Tras escuchar los tres pitidos, suelte el botón de WARM WATER. Mantenga el teléfono en su sitio hasta que haya terminado la transmisión de tonos. Esto tarda unos 6 segundos y en la pantalla aparecerá el recuento de tiempo. Una vez finalizada la cuenta atrás y cuando los tonos se hayan detenido, reanude su conversación con el técnico que le podrá ayudar a utilizar la información transmitida para el análisis.

“SmartDiagnosis (Diagnostico Inteligente) es una función de resolución de problemas diseñada para asistir, no reemplazar, al método tradicional de resolución de problemas a través de llamadas de servicio técnico. La efectividad de esta función depende de diversos factores, entre los cuales se incluyen, la recepción del teléfono móvil utilizado para la transmisión, cualquier ruido externo que pueda presentarse durante la transmisión, y la acústica de la habitación donde está ubicada la lavadora. Por lo tanto, LG no garantiza que SmartDiagnosis resuelva con precisión cualquier cuestión dada.”

SOLUCIÓN DE PROBLEMAS

FAQ: PREGUNTAS FRECUENTES

P: ¿El pedestal lavador y la lavadora de carga frontal pueden funcionar al mismo tiempo?

R: Sí. El pedestal lavador está diseñado para funcionar simultáneamente debajo de lavadoras de carga frontal fabricadas por LG después de 2009. No está diseñado para funcionar debajo de lavadoras de carga superior LG, secadoras LG, aparatos que no sean fabricados por LG ni como unidad independiente. Para obtener más información sobre la compatibilidad, visite el sitio web de LG en www.lg.com/us/twinwash.

P: ¿Cuánta ropa puede cargarse en el pedestal lavador?

R: La cuba está diseñada para una carga máxima de 4 lb. (Una toalla de baño gruesa pesa aproximadamente una libra cuando está seca).

No sobrecargue la cuba de la lavadora. La ropa debe quedar floja en la cuba y la tapa debe poder cerrarse fácilmente.

P: ¿Cuánto detergente, suavizante o blanqueador debe usarse por carga?

¿Cómo y cuándo se agrega a la máquina?

R: Detergente:

- El pedestal lavador necesita muy poco detergente. La mayoría de las cargas normales solo necesitan 1 cucharadita (5 g) de detergente de alta eficiencia (HE). Use un máximo de 2 cucharaditas (10 g) de detergente de alta eficiencia. No use el recipiente lleno de detergente.
- Vierta el detergente en el dispositivo medidor/dispensador provisto con la máquina. Coloque el dispensador en la cuba con la ropa antes de comenzar el ciclo.
- Si no tuviera el dispensador, coloque 1–2 cucharaditas (5–10 g) de detergente directamente en la cuba.
- Para obtener más información, consulte **Uso de detergente y blanqueador**.

Suavizante:

- Use $\frac{1}{4}$ de la cantidad recomendada por el fabricante para una carga normal. Use el dispensador provisto con la máquina. Para obtener las instrucciones, consulte **Uso de suavizante**.

Blanqueador:

- No use blanqueador líquido o en polvo en el pedestal lavador. Use el dispensador de blanqueador de la lavadora de carga frontal para blanquear con seguridad y eficiencia las prendas.

P: ¿Puedo abrir el cajón cuando el ciclo está funcionando?

R: No. El cajón se bloquea por seguridad durante el funcionamiento. Pause el ciclo para abrir el cajón.

P: ¿Cómo hago si quiero agregar una prenda después de que haya comenzado el ciclo?

R: Presione el botón Start/Pause para pausar el ciclo. Después de que se desbloquee el cajón, agregue la prenda y presione Start/Pause para reiniciar el ciclo. El desempeño del lavado puede verse afectado si la prenda se añade después del primer enjuague.

P: ¿Cómo seco la cuba después de que termine el ciclo?

¿Cómo mantengo la cuba sin hongos ni olores?

R: Para lograr un cuidado óptimo, seque la tapa y la cuba con un paño o una toalla suaves después del uso. Deje el cajón y la tapa abiertos para una máxima circulación de aire después del uso. Ejecute el ciclo Tub Clean una vez al mes o con mayor frecuencia si fuera necesario. Aparece TCL cada 30 ciclos como recordatorio.

SONIDOS NORMALES QUE PODRÁ ESCUCHAR

Se pueden escuchar los siguientes sonidos mientras la lavadora está en funcionamiento. Son normales.

CHASQUIDOS:

Sonido cuando cierra y bloquea o desbloquea la puerta.

SONIDO DE SPRAY O SILBIDO:

El agua se está rociando o circulando en el tambor

ZUMBIDO O SONIDO DE BORBOTONES:

La bomba de desagüe vacía el agua de la lavadora tras el ciclo.

SONIDO DE CHAPOTEO:

El líquido en la goma alrededor del tambor ayuda a que éste gire suavemente.

SONIDO DE AGUA ENTRANDO EN LA LAVADORA DURANTE EL FUNCIONAMIENTO

- La lavadora se adapta al tipo y tamaño de la carga añadiendo más agua al ciclo según sea necesario.
- La carga puede estar desequilibrada. Si la lavadora detecta que la carga está desequilibrada, detiene el ciclo y reorganiza la carga para equilibrarla.
- La lavadora está diluyendo los aditivos para añadirlos a la carga de lavado.

ANTES DE LLAMAR AL SERVICIO TÉCNICO

Su lavadora está equipada con un sistema automático de control de errores que detecta y diagnostica los problemas rápidamente. Si su lavadora no funciona correctamente o no funciona en absoluto, realice las siguientes comprobaciones antes de llamar al servicio técnico:

Problema	Causa posible	Soluciones
Sonido de traqueteo y ruido metálico	Objetos tales como llaves, monedas, o alfileres pueden estar en la cuba	Detenga la lavadora y compruebe si hay objetos extraños en la cuba. Llame al servicio técnico si el ruido continúa tras reiniciar el funcionamiento de lavadora.
Sonido de golpes	Las cargas pesadas pueden provocar este ruido. La carga está desequilibrada.	Esto es normal. Si el ruido continúa probablemente la lavadora esté desnivelada. Detenga la lavadora y redistribuya la carga de lavado. Detenga el ciclo, abra la puerta y redistribuya la carga.
Ruido de vibración	No se retiraron materiales de embalaje. Carga de lavado distribuida de manera desigual en el tambor. Las patas de nivelación no están firmemente apoyadas. El suelo no es lo suficientemente rígido.	Consulte la sección Desembalaje y eliminación del Material de envío, en la sección de requisitos de instalación. Detenga el ciclo, abra la puerta y redistribuya la carga. Consulte la sección Nivelado de la lavadora del Manual de Instalación. Asegúrese de que el suelo es sólido y no se flexiona. Consulte la sección Suelos en los Requisitos de Instalación.
Fugas de agua	La conexión de la manguera de entrada de agua al grifo o lavadora está suelta. Los tubos de drenaje están obstruidos. La manguera de drenaje ha sufrido una fuga o no se ha introducido suficientemente. Una prenda de gran tamaño, como una almohada o una manta sobrepasa la parte superior del tambor.	Revise las mangueras por si hubiese fugas, grietas y rajas. Compruebe y apriete las conexiones de las mangueras. La lavadora bombea agua muy rápidamente. Compruebe la seguridad del tubo de drenaje durante el drenaje del agua. Si el agua sale del desagüe, compruebe que la manguera de desagüe está correctamente instalada y las obstrucciones en el desagüe. Póngase en contacto con un fontanero. Fije la manguera de desagüe a la manguera de entrada de agua o al tubo independiente para impedir que se salga durante el desagüe. Para tuberías de drenaje más pequeñas, inserte la manguera de drenaje en la tubería hasta la brida de la manguera de drenaje. Para tuberías de drenaje de mayor tamaño, inserte la manguera de desagüe en la tubería 1-2 pulg.más allá de la brida. Use el ciclo PRENDAS VOLUMINOSAS/ROPA DE CAMA para prendas grandes o voluminosas. No lave nunca más de la mitad de una carga con objetos flotantes como por ejemplo almohadas. Detenga la lavadora y revise la carga. Verifique que la carga no alcanza el borde superior del tambor.

ANTES DE LLAMAR AL SERVICIO TÉCNICO (continuación)

Problema	Causa posible	Soluciones
Ropa arrugada.	El tiempo de lavado es más largo de lo normal. La lavadora está sobrecargada. Las mangueras de entrada de agua caliente y fría están invertidas.	Vaciar la lavadora una vez finalizado el ciclo de lavado. Se puede cargar la lavadora completamente, pero el tambor no puede quedar colmado de prendas. La puerta de la lavadora deberá cerrar con facilidad. El aclarado con agua caliente puede provocar arrugas en las prendas. Compruebe las conexiones de la manguera de entrada.
Excesiva espuma.	Exceso de detergente.	Los detergentes de alta eficiencia están formulados específicamente para lavadoras de alta eficiencia y contienen agentes de reductores de espuma. Utilice solo detergente de Alta Eficiencia (HE: High-Efficiency). Use la cantidad correcta de detergente tal como se indica en el envase.
Coloración	El blanqueador o suavizante se dispensan antes de tiempo. El blanqueador o suavizante se añaden directamente a la carga de lavado en el tambor. El tiempo de lavado es más largo de lo normal. La ropa no se ha seleccionado correctamente.	Se ha sobrepasado el nivel máximo de llenado del compartimento provocando el dispensado inmediato del blanqueador o suavizante. NO sobrepase nunca la cantidad de blanqueador -máximo una taza. Si cierra el cajón con fuerza el suavizante puede dispensarse inmediatamente. Utilice los dispensadores para asegurar que los productos de lavado se dispensan correctamente en el momento adecuado del ciclo. Retire siempre la ropa de la lavadora lo antes posible una vez finalizado el ciclo de lavado. Separe las prendas de color oscuro de las claras o blancas para evitar la transferencia de colores. Nunca lave artículos muy sucios con prendas con poca suciedad.
La lavadora no se CIENDE.	El cable de alimentación eléctrica no se ha conectado correctamente. Se han fundido los fusibles, ha saltado el automático o se ha producido un corte de suministro eléctrico.	Asegúrese de que el enchufe está correctamente conectado a una toma de 3 clavijas con conexión a tierra, 120-VCA, 60-Hz. Restablezca el disyuntor o cambie los fusibles. No incremente la capacidad de los fusibles. Si el problema es la sobrecarga del circuito, solicite la asistencia de un electricista cualificado.
	NOTA: Si la lavadora se detiene debido a un corte de corriente, reanudará el ciclo en el que se detuvo cuando se restablezca la alimentación.	
El tiempo de lavado es más largo de lo normal.	La lavadora ajusta automáticamente el tiempo de lavado en función de la carga de lavado, el tipo de agua, su presión y otras condiciones de funcionamiento.	Esto es normal. La lavadora ajusta automáticamente el tiempo de lavado para asegurar resultados óptimos en el ciclo seleccionado. El tiempo restante que muestra la pantalla es aproximado. El tiempo real puede variar.
Olor a humedad o moho.	Detergente incorrecto o excesivo. El interior del tambor no se limpia adecuadamente.	Utilice solo detergente de Alta Eficiencia (HE: High-Efficiency) de acuerdo con las instrucciones del fabricante. Ejecute el ciclo de limpieza del tambor con regularidad
Fugas de agua.	Espuma excesiva.	El tipo y la cantidad de detergente utilizado pueden provocar que el exceso de espuma produzca fugas. El detergente de alta eficiencia es el único recomendado. Asegúrese de que detergente y aditivos se introduzcan en los compartimentos correctos. Utilice normalmente entre 1/4 a 1/2 de la cantidad máxima recomendada por el fabricante del detergente. Reduzca la cantidad de detergente si la carga es pequeña, poco sucia, o si el agua es muy blanda. No utilice una cantidad superior a la máxima recomendada por el fabricante del detergente.



ANTES DE LLAMAR AL SERVICIO TÉCNICO (continuación)

Problema	Causa posible	Soluciones
La lavadora no arranca	<p>El panel de control se ha apagado debido a su inactividad.</p> <p>La lavadora está desconectada.</p> <p>Se ha cortado el suministro de agua</p> <p>Los controles no están ajustados correctamente.</p> <p>La puerta está abierta.</p> <p>El disyuntor/fusible se ha disparado/fundido.</p> <p>El control necesita ser reajustado.</p> <p>No se ha pulsado INICIO/PAUSA tras seleccionar el ciclo.</p> <p>Nivel extremadamente bajo de presión de agua.</p> <p>La lavadora está demasiado fría.</p> <p>La lavadora está calentando el agua o haciendo vapor.</p>	<p>Esto es normal. Pulse el botón POWER para encender la lavadora.</p> <p>Asegúrese de que el cable está correctamente conectado a una toma de corriente.</p> <p>Abra completamente los grifos de agua fría y caliente.</p> <p>Asegúrese de que el ciclo está correctamente configurado, cierre la puerta y pulse el botón INICIO/PAUSA.</p> <p>La lavadora no funciona con la puerta abierta. Compruebe que no queda ningún objeto atrapado que impida el cierre de la puerta.</p> <p>Compruebe los disyuntores / fusibles de la casa. Cambie los fusibles o restablezca la corriente. Conectar la lavadora a un circuito independiente. La lavadora reanudará el ciclo donde se detuvo una vez restablecida la corriente.</p> <p>Pulse el botón POWER, vuelva a seleccionar el ciclo deseado y presione el botón INICIO/PAUSA.</p> <p>Pulse el botón POWER, vuelva a seleccionar el ciclo deseado y presione el botón INICIO/PAUSA. La lavadora se apagará si no se pulsa el botón INICIO/PAUSA transcurridos 4 minutos.</p> <p>Verifique en otro grifo de la casa que la presión del agua es adecuada.</p> <p>Si la lavadora ha estado expuesta a temperaturas bajo cero durante un período prolongado de tiempo, deje que se caliente antes de presionar el botón POWER. De lo contrario, la pantalla no se iluminará.</p> <p>El tambor de la lavadora puede dejar de funcionar temporalmente durante ciertos ciclos, mientras el agua se calienta hasta llegar a la temperatura establecida.</p>
No entra bien el agua en la lavadora	<p>Filtro obstruido.</p> <p>Las mangueras de entrada pueden estar dobladas.</p> <p>Eficiencia energética.</p> <p>Suministro de agua caliente.</p> <p>La puerta de la lavadora está abierta.</p> <p>Las mangueras de entrada de agua caliente y fría están invertidas.</p> <p>El nivel de agua es demasiado bajo.</p>	<p>Compruebe que los filtros de entrada de las válvulas de llenado no están obstruidos.</p> <p>Consulte las instrucciones de limpieza del filtro.</p> <p>Esta es una lavadora de Alta Eficiencia (HE: High-Efficiency). Por ello, los ajustes de nivel de agua para esta lavadora pueden ser diferentes a los de las lavadoras convencionales.</p> <p>Asegúrese de que los grifos de agua fría y caliente están abiertos.</p> <p>La lavadora no funciona con la puerta abierta. Compruebe que no quede ningún objeto atrapado que impida el cierre de la puerta.</p> <p>Compruebe las conexiones de la manguera de entrada. Asegúrese de que el suministro de agua caliente está conectado a la válvula de entrada de agua caliente, y el suministro de agua fría está conectado a la válvula de entrada de agua fría.</p> <p>Esta es una lavadora de Alta Eficiencia. El agua no cubrirá la ropa. El nivel de llenado se ha optimizado para que el movimiento de la lavadora permita obtener los mejores resultados de lavado.</p>

ANTES DE LLAMAR AL SERVICIO TÉCNICO (continuación)

Problema	Causa posible	Soluciones
La lavadora no desagua	Manguera de desagüe retorcida. Desagüe situado a 96 pulg. por encima del piso	Compruebe que la manguera de desagüe no está retorcida. Compruebe que la manguera de desagüe no supera los 8 pies desde la parte inferior de la lavadora ni está más de 5 pies separada de la lavadora.
Escasa eliminación de manchas	Prendas muy manchadas. Tratar las manchas previamente.	El pedestal lavador está diseñado para cuidar de sus prendas menos manchadas de manera suave y efectiva. Las manchas más difíciles y densas pueden requerir de la potencia de lavado adicional de las funciones Soak o Stain Care de la lavadora de carga frontal. Los prendas lavadas con anterioridad pueden tener manchas que no se hayan ido en el lavado. Estas manchas pueden ser difíciles de quitar y requerir un lavado a mano o un pretratamiento para ayudar a su eliminación.
El agua se filtra en cada carga	Las mangueras no están instaladas correctamente. La manguera de desagüe de la secadora híbrida no está instalada correctamente.	Compruebe que las conexiones de la manguera de llenado y desagüe están bien apretadas y son seguras. No inserte una manguera de secadora híbrida en un conector en Y a más de 3/4 pulg. Consulte la sección Conexión de la manguera de desagüe. Verifique que las abrazaderas y los precintos estén bien ajustados. Instale las abrazaderas y los precintos si no lo ha hecho aún. Consulte la sección Conexión de la manguera de desagüe.

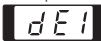
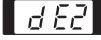
CÓDIGOS DE ERROR

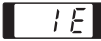
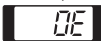
Problema	Causas posibles	Soluciones
En la pantalla se observa:  	El cajón no está bien cerrado.	Cierre el cajón y presione el botón de Inicio/Pausa para iniciar el ciclo. Si el cajón está cerrado y aparece el mensaje de error de bloqueo del cajón, llame al servicio técnico.
En la pantalla se observa: 	La tapa no está bien cerrada.	Abra el cajón y asegúrese de que la zona de la cerradura no tenga ropa u otras obstrucciones. Cierre la tapa, cierre el cajón y presione el botón de Inicio/Pausa para iniciar el ciclo. Si la tapa está cerrada y aparece el mensaje de error de la tapa, llame al servicio técnico.
El agua entra en la lavadora muy lentamente o no lo hace en absoluto; la pantalla muestra: 	Los grifos de suministro de agua no están completamente abiertos. Las mangueras de suministro de agua están retorcidas, perforadas o aplastadas. Los filtros de entrada de agua están obstruidos. La presión del agua en el grifo o en la vivienda es demasiado baja. El suministro de agua está limitado por mangueras con fuga.	Compruebe que los grifos del agua están totalmente abiertos. Compruebe que las mangueras no están retorcidas ni aplastadas. Mueva cuidadosamente la lavadora para proceder a su limpieza o mantenimiento. Limpie los filtros de entrada. Consulte Mantenimiento en la sección de Cuidado y Limpieza. Compruebe en otro grifo que la presión del agua es adecuada y que el flujo no está limitado. Desconecte la manguera de entrada de la lavadora y deje correr unos cuantos litros de agua a través de la manguera para limpiar las tuberías de suministro de agua. Si el flujo es demasiado bajo, póngase en contacto con un fontanero. Las mangueras diseñadas para limitar el flujo del agua pueden provocar que la lavadora no se llene. No se recomienda el uso de mangueras limitadoras de flujo.
La lavadora no se enciende.	El cable de alimentación eléctrica no se ha conectado correctamente. Se han fundido los fusibles, ha saltado el automático o se ha producido un corte de suministro eléctrico.	Compruebe que el enchufe está correctamente conectado a una toma de 3 clavijas 120-VAC, 60-Hz. salida. Restablezca el disyuntor o cambie los fusibles. No incremente la capacidad de los fusibles. Si el problema es la sobrecarga del circuito, solicite la asistencia de un electricista calificado.
El agua entra en la lavadora muy lentamente o no lo hace en absoluto; la pantalla muestra: 	La manguera de desagüe está retorcida, aplastada u obstruida. La longitud total de la manguera de drenaje debe ser inferior a 96 pulg. desde la parte inferior de la lavadora.	Verifique que la manguera de drenaje no está obstruida, retorcida, et., ni atrapada detrás o debajo de la lavadora. Ajuste o reparación del drenaje. La altura máxima de la manguera de drenaje es 96 pulg. (8 pies.)
La lavadora produce un sonido repetitivo antes del enjuague final.	Esto no es un error. Es una alerta para permitir añadir suavizante líquido antes del enjuague final.	Consulte la sección Uso de suavizante (página 16) para obtener instrucciones sobre cómo agregar suavizante líquido para prendas a la carga. Para activar o desactivar el alerta del suavizante, mantenga presionados los botones Warm Water y Extra Rinse al mismo tiempo durante tres segundos.

CÓDIGOS DE ERROR (CONTINUACIÓN)

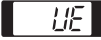
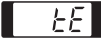
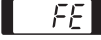
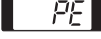
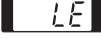
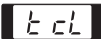
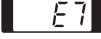
Problema	Causas posibles	Soluciones
La pantalla muestra: 	Si la operación de equilibrado UE (ver más arriba) no se realiza con éxito, se mostrará este error. La carga es demasiado pequeña. Prendas pesadas se mezclan con otras ligeras. La carga está desequilibrada.	El reequilibrado automático de la carga no ha tenido éxito. Detenga el ciclo para reequilibrar la carga manualmente. Las cargas pequeñas necesitan prendas adicionales para equilibrar la carga de la lavadora. La carga puede contener tanto prendas pesadas como ligeras. Trate de lavar prendas de peso similar para que la lavadora distribuya uniformemente el peso. Redistribuya manualmente la carga si los artículos se han enredado e impiden la distribución automática.
La pantalla muestra: 	Error de control.	Desenchufe el cable de alimentación y comuníquese con el servicio técnico de LG más cercano.
La pantalla muestra: 	El nivel del agua es demasiado alto debido a una válvula de agua defectuosa.	Cierre el grifo de agua, desconecte el enchufe de la toma de corriente y póngase en contacto con el servicio técnico.
La pantalla muestra: 	El sensor de nivel de agua no funciona correctamente.	Cierre el grifo de agua, desconecte el enchufe de la toma de corriente y póngase en contacto con el servicio técnico.
La pantalla muestra: 	Se ha producido un error en el motor.	Deje la lavadora en espera durante 30 minutos y a continuación reinicie el ciclo. Si el código de error LE persiste, póngase en contacto con el servicio técnico.
La pantalla muestra: 	Para limpiar el tambor, seleccione el ciclo de limpieza del tambor.	Vacíe el tambor e introduzca lejía en el cajón dispensador y seleccione el ciclo TUB CLEAN (limpieza de tambor). Si no desea hacer la limpieza del tambor, gire el selector de ciclos o pulse los botones opcionales para seleccionar el ciclo deseado. En este caso, verá el mensaje nuevamente durante los siguientes lavados y desaparecerá hasta que sea tiempo de limpiar el tambor nuevamente.
La pantalla muestra: 	El pedestal lavador está funcionando sin la lavadora de tamaño completo. El interruptor de apilado no está funcionando adecuadamente.	El pedestal lavador no funciona como una unidad autónoma. Debe colocarse debajo de un aparato LG de tamaño completo. El interruptor de apilado no funcionará adecuadamente si la unidad está colocada debajo de un aparato que no es de LG o de un aparato LG fabricado antes del año 2009.

GARANTÍA LIMITADA PARA LAVADORA LG (EE.UU.)

COBERTURA DE LA GARANTÍA:

LG Electronics U.S.A., Inc. ("LG") garantiza su lavadora LG ("producto") contra cualquier defecto en materiales o mano de obra bajo un uso doméstico normal, durante el periodo de garantía indicado más adelante, y LG podrá reparar o sustituir el producto, bajo su exclusivo criterio. Esta garantía limitada tiene validez sólo para el comprador minorista original del producto, no puede cederse o transferirse a cualquier comprador o usuario posterior, y se aplica sólo cuando el producto se haya adquirido a través de un distribuidor LG autorizado y se haya utilizado en Estado Unidos ("EE.UU."), incluidos los Territorios de EE.UU.

Nota: Los productos de sustitución o piezas de reparación pueden ser nuevos o remanufacturados en fábrica y tendrán garantía para el tiempo restante del periodo original de garantía o noventa (90) días, el que sea más largo. Guarde la factura o el justificante de compra como prueba de la fecha de compra para la garantía (se le podría pedir que envíe una copia a LG o un representante autorizado).

PERIODO DE GARANTÍA:

Periodo	Un (1) año a partir de la fecha de compra original:	Diez (10) años a partir de la fecha de compra original:	Toda la vida útil desde la fecha de compra original:
Alcance de la garantía	Cualquier pieza interna/funcional	Motor del tambor (estator, rotor y sensor Hall)	Tambor de acero inoxidable
Observación	LG suministrará las piezas y la mano de obra para la reparación o sustituirá las piezas defectuosas.	Sólo piezas. El cliente será responsable de la mano de obra o la reparación a domicilio para la sustitución de las piezas defectuosas.	

CÓMO SE PRESTA EL SERVICIO: Servicio a domicilio

El servicio a domicilio se prestará, según esté disponible, durante el período de garantía según la disponibilidad del personal de servicio técnico en EE.UU. Para recibir servicio a domicilio el producto deberá estar accesible y sin obstrucciones para el personal de servicio. Si no se puede prestar el servicio de reparación a domicilio, puede ser necesario retirar, reparar y devolver el producto. Si no está disponible el servicio a domicilio, LG podrá decidir si facilitará transporte para el producto a y desde cualquier servicio técnico de LG, según su elección.

ESTA GARANTÍA LIMITADA NO CUBRE:

- Desplazamientos de servicio para el envío, recogida o instalación del producto o para dar instrucciones sobre la utilización del producto.
- Sustitución de los fusibles de la vivienda o puesta en funcionamiento de los disyuntores, corrección de la instalación eléctrica de la casa o fontanería, o corrección de la instalación del producto.
- Daños o fallos causados por tubos de agua con fugas o roturas, tubos de agua congelados, tubos de desagüe atascados, suministro de agua inadecuado o con interrupciones o suministro de aire inadecuado.
- Daños al producto causados por accidentes, pestes e insectos, rayos, viento, fuego, inundaciones o causas de fuerza mayor.
- Daños o fallos resultantes de un uso inadecuado, abusos, instalación, reparaciones o mantenimiento incorrectos. Las reparaciones incorrectas incluyen la utilización de piezas no aprobadas o especificadas por LG.
- Daños o fallos causados por la modificación u alteración no autorizada del producto.

- Daños o fallos causados por la corriente eléctrica, tensión o códigos de fontanería incorrectos.
- Daños cosméticos, incluidos arañazos, abolladuras u otros daños en el acabado del producto, a menos que los daños sean resultado de defectos de materiales o mano de obra y se informe a LG en un plazo de siete (7) días calendario a partir de la fecha de entrega.
- Daños o falta de elementos en cualquier producto de exposición, caja abierta, de descuento o reacondicionado.
- Productos en los que se haya borrado, desdibujado o cambiado el número de serie original de fábrica.
- Reparaciones cuando se esté dando al producto una utilización diferente del uso doméstico normal (por ejemplo, alquiler, uso comercial, oficinas e instalaciones recreativas) o contraría a las instrucciones del manual del propietario del producto.
- La retirada y nueva instalación del producto si se ha instalado en una ubicación inaccesible.

ESTA GARANTÍA EXCLUYE CUALQUIER OTRA GARANTÍA, EXPRESA O IMPLÍCITA, INCLUYENDO Y SIN LIMITACIÓN A CUALQUIER GARANTÍA DE COMERCIABILIDAD O ADECUACIÓN A UN FIN PARTICULAR. EN EL GRADO EN QUE CUALQUIER GARANTÍA IMPLÍCITA SEA REQUERIDA POR LEY, ESTA GARANTÍA SE LIMITARÁ EN SU DURACIÓN AL PERIODO INDICADO ANTERIORMENTE. LA REPARACIÓN O SUSTITUCIÓN BAJO ESTA GARANTÍA ES LA ÚNICA SOLUCIÓN PARA EL CLIENTE. NI EL FABRICANTE, NI SUS DISTRIBUIDORES EN EE.UU. SERÁN RESPONSABLES DE CUALQUIER DAÑO INCIDENTAL, CONSECUENCIAL, INDIRECTO, ESPECIAL O PUNITIVO DE CUALQUIER TIPO, INCLUIDAS SIN LIMITACIÓN, PÉRDIDAS DE INGRESOS O BENEFICIOS, O CUALQUIER OTRO DAÑO BASADOS EN CONTRATOS, RESPONSABILIDADES EXTRA CONTRACTUALES O DE OTRO TIPO.

INCLUYENDO Y SIN LIMITACIÓN A, PERMITEN LA EXCLUSIÓN O LIMITACIÓN DE LOS DAÑOS INCIDENTALES O CONSECUENCIALES O LAS LIMITACIONES SOBRE LA DURACIÓN DE UNA GARANTÍA IMPLÍCITA, POR LO QUE PUEDEN NO SER APLICABLES A SU CASO LAS CITADAS EXCLUSIONES. ESTA GARANTÍA LE CONFIERE DERECHOS LEGALES ESPECÍFICOS Y TAMBIÉN PUEDE TENER OTROS DERECHOS QUE VARIÁN DE UNOS ESTADOS A OTROS.

CÓMO OBTENER SERVICIO DE GARANTÍA E INFORMACIÓN ADICIONAL:

Llame al número 1-800-984-6306 o visite nuestro sitio web en www.lg.com. Si desea ponerse en contacto por correo: Centro de información al cliente LG (ATT: CIC)
201 James Record Road, Huntsville, AL 35824

LG SIGNATURE

Customer Information Center

For inquires or comments, call;

1-800-984-6306