

Platinum Luxury-Lift®

POWER RECLINER
SILLÓN RECLINABLE
FAUTEUIL INCLINABLE
ÉLECTROPLUS

operating instructions

instrucciones de operación

instructions

L A  B O Y®

Congratulations!

You are now the proud owner of a state-of-the-art Platinum Luxury-Lift® Power Recliner by La-Z-Boy.

You have just selected one of the finest quality upholstered products produced in the furniture industry, backed by over 90 years of quality manufacturing experience.

La-Z-Boy is proud of our designs and craftsmanship and knows you will feel the same as you enjoy your new furniture's comfort and style.

IMPORTANT

Read the safety and other instructions before using your Platinum Luxury-Lift® Power Recliner. Keep this manual for future reference.

Table of Contents

Important Safety Instructions.....	4-5
Platinum Luxury-Lift® Assembly Instructions.....	6-7
Platinum Luxury-Lift® Battery Backup Assembly Instructions.....	8
1PL Platinum Luxury-Lift® Operating Instructions.....	9-13
1PM Platinum Luxury-Lift® with 6-Motor Massage and Heat Operating Instructions.....	14-19
1PH Platinum Luxury-Lift® with Adjustable Headrest and Lumbar Operating Instructions.....	20-25
Platinum Luxury-Lift® Additional Operating Features.....	26
Platinum Luxury-Lift® Troubleshooting.....	27-28
1PH Platinum Luxury-Lift® Hand Wand Removal Instructions.....	30
1PH Platinum Luxury-Lift® Hand Wand Installation Instructions.....	31
Platinum Luxury-Lift® Back Removal and Assembly Instructions	32-35
Furniture Moving and Placement Guide.....	36

Disclaimer: The information and products featured in this manual may be somewhat different from the product you purchased. La-Z-Boy reserves the right to make substitutions that are equal in quality and performance.

Important Safety Instructions:

Important: Read these instructions thoroughly before using.
When assembling, do not plug in until directed in Operating Instructions.

⚠ DANGER – To reduce the risk of electric shock, serious injury or death:

- Do not let children play on or near the chair when in use. Serious injury or death could occur if head or body parts are under the chair when the chair is in motion.
- Disconnect the electrical plug from outlet before cleaning, moving, servicing or when not in use for an extended period of time.
- Do not use this product if it is wet, in water, around water or any liquid. Do not handle the plug or remote control with wet hands.
- To prevent suffocation keep plastic bags away from children.
- Plug directly into a wall outlet. Do not use an extension cord, adapter or surge protector.
- Keep cord out of reach of small children, and do not use where it may be a trip hazard.

⚠ WARNING – To reduce the risk of burns, fire, electric shock, serious injury or death:

- Keep upholstery away from flames or lit cigarettes. Upholstery may burn rapidly, with toxic gas and thick smoke. Fires that begin elsewhere in a home may spread and involve upholstery. For your safety, always use a properly installed smoke detector with working batteries.
- Closely supervise children and disabled persons using this product.
- Remove hand wand when not in use, and store out of reach of children.
- Sit down in the unit slowly. To avoid tip over, do not throw your weight against the back of the unit. Move the unit into or out of the reclining position slowly, making sure that no children or pets are in close proximity
- This product has many moving parts, serious injury can occur if not used properly. Keep hands, fingers and body parts away from the mechanism. To reduce the risk of head entrapment and other injuries, keep children and pets away from openings and moving parts in and around furniture.
- Only the occupant should operate the unit. Never attempt to open the legrest by pulling on it.
- Do not stand, sit, or place extra weight on the arms, back or open legrest.
- To safely exit the unit and prevent a tripping hazard, bring the back upright and close the legrest.
- Do not use this product if it is damaged. Do not use attachments or substitute parts.
- This product is intended for indoor residential use only.
- Provide a clear path for operation of the back and legrest. Place tables and area rugs at a distance to allow the legrest to fully extend without rubbing or interference.
- Check the condition of the power supplies, electrical cords, plugs, and connectors often. Keep the power supplies and electrical cords away from heat sources. Never operate the unit with a damaged power supply, electrical cord, plug or connector. Contact your La-Z-Boy® dealer for service.
- Do not use unit if power control is damaged or wet. Do not use unit if the hand wand has been dropped in water or any liquid. Contact your La-Z-Boy® dealer for service.
- This product is not intended for use as a health care device. Some medications and physical limitations may impair your ability to operate this product in a safe manner. Consult your physician if you are taking prescribed or over the counter medication, or if you have physical limitations.
- Users of medical devices should contact their health care provider before using this product. Do not use this product if you have poor circulation, are immobile, or cannot sense heat, except as directed by your health care provider.

Important Safety Instructions:

Important: Read these instructions thoroughly before using.
When assembling, do not plug in until directed in Operating Instructions.

- Unit is designed to ease exit from the chair. Take care to not slip out of chair when chair is in motion.
- Do not use this product where aerosol (spray) products are being used or where oxygen is being administered.
- In the event of a power failure, the battery backup provided may not lift the user to a fully raised position. To ensure lift functionality in the event of a power outage, La-Z-Boy recommends a 300VA battery Uninterruptible Power Supply (UPS) which must be purchased separately. The battery should be fully charged to ensure functionality. Replace the power supply batteries every six months and after each power failure use.
- Do not operate the unit until the back is installed and locked.
- Before moving a Platinum Series chair, disconnect electrical plug from the wall outlet. Moving the chair requires two people, one on each side of the chair lifting the frame near the base; refer to the Operating Instructions online. Only move the product by the lower arm frame, never by the legrest or reclining back.
- Do not attempt to disassemble or service the pump or motor; no serviceable parts are inside. Contact your La-Z-Boy® dealer for service.
- Do not allow electrical cord to be pinched between moving parts or between the frame and the floor. Do not place cord under carpet or in a location where it could become worn.
- Do not use pillow, blanket, or other cover between occupant and chair surface when heat is engaged.
- Always unplug the power cord before connecting or disconnecting the hand wand.
- Unplug the power cord immediately if you detect strange odors or fumes coming from the chair.
- Do not attempt to disconnect the power plug by pulling the power cord. Always hold the power plug and pull it out.
- Burns may result from improper use and care of internal heating pads. To avoid risk of burns, do not use pins, do not allow heating pad area to become wet, and do not remove upholstery cover.
- To reduce the risk of electric shock, this product has a polarized plug (one blade is wider than the other). This plug will fit in a polarized outlet only one way. If the plug does not fit fully in the outlet, reverse the plug. If it still does not fit, contact a qualified electrician to install the proper outlet. Do not change the plug in any way.
- The 1PL, 1PM and 1PH lift chairs are intended for a single occupant, not exceeding 350 pounds. Do not operate the chair with more than one occupant in or on any part of the chair.
- If you give this product to someone else, include this Operating Instructions manual.
- The back of the unit must be lifted for assembly and disassembly. Please seek assistance if you are unable to lift at least 45 pounds without strain.

NOTICE – To reduce the risk of product damage:

- To prevent damage to the power supply, do not plug in until instructed.
- Gently press the buttons during operation and avoid hitting the buttons with pointed or hard objects.
- Never operate the unit except when it is on its base in the upright position.
- After 2 minutes of continuous operation of the 4LP, 1PL, 1PM, 1PH and 1HM chairs, allow the lift and recline features to rest for 18 minutes.

Platinum Luxury-Lift® Assembly Instructions

NOTICE

– To reduce the risk of product damage:

- Do not plug the power supply in until instructed.

1. Choose a location for the lift chair that is close to an electrical outlet.
2. Starting with the chair removed from the carton and all packing material removed, carefully turn the chair forward to rest on the front of the arms and top of the back.
3. The power supply connector is tucked behind the upholstered tailgate (FIGURE 1). Remove the power supply connector from the tailgate by gently pulling it out.
4. Locate and cut the cable tie holding the boxed power supply and power cord to the underside of the chair (FIGURE 1). Set the box and power cord aside.
5. Carefully return the chair to its upright position.
6. The hand wand is tucked behind the seat chaise pad for shipping (FIGURE 2). Gently pull the hand wand out from between the back and seat, remove the plastic bag and lay hand wand on seat (FIGURE 3).
7. Make the power supply connections.
 - Remove power supply from box and unwind cord.
 - Align the power supply connector to the power supply connector from behind the chair and push the connectors together until they lock (FIGURE 4).
 - Connect the 120 volt power cord to the power supply. Align the 120 volt power cord connector to the power supply and push together until fully seated (FIGURE 4). Do not plug in until instructed in the *Operating Instructions*.
8. Proceed to the *Battery Backup Assembly Instructions*.

Platinum Luxury-Lift® Assembly Instructions

FIGURE 1

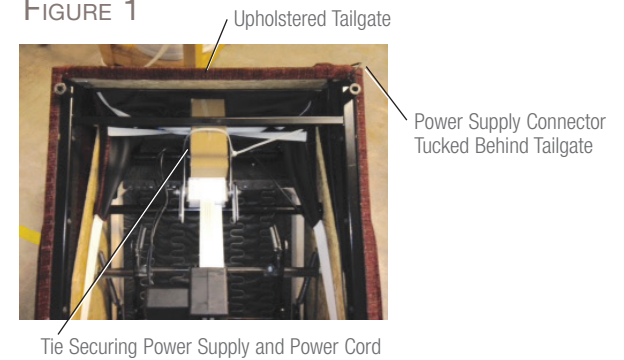

FIGURE 2



FIGURE 3



FIGURE 4

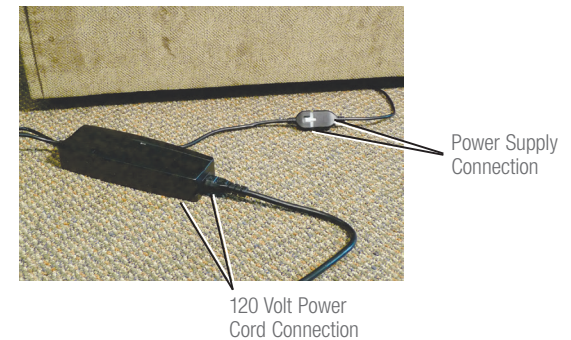

(Assembly Instructions Continued)

Platinum Luxury-Lift® Battery Backup Assembly Instructions

⚠️ WARNING – To reduce the risk of serious injury:

- In the event of a power failure, the battery backup provided may not lift the user to a fully raised position. To ensure lift functionality in the event of a power outage, La-Z-Boy recommends a 300VA battery Uninterruptible Power Supply (UPS) which must be purchased separately. The battery should be fully charged to ensure functionality. Replace the power supply batteries every six months and after each power failure use.

Battery Backup Assembly Instructions

The performance of the built-in battery backup cannot be guaranteed. If you require continuing use during a power outage, La-Z-Boy recommends a 300VA battery Uninterruptible Power Supply (UPS) which must be purchased separately. The battery should be fully charged to ensure functionality.

When operating on battery backup, the only functions the system allows are:

- (1) Return the chair to home from any reclined position.
- (2) Lift and lower the chair.
- (3) Decrease intensity of adjustable lumbar.

To reduce battery consumption, the recline, massage, heat, headrest and increase lumbar intensity features are blocked and unavailable.

The operating speed is reduced when operating on battery backup.

Always maintain constant, even pressure on the button or toggle when operating on battery backup to reduce energy consumption.

The built-in battery backup is located in the power supply and uses two 9-volt alkaline batteries (not included).

1. Unplug the power supply from the electrical outlet and disconnect the power supply connection at the base of the chair.
2. The battery compartment is located on the side of the power supply. Slide the battery cover up to access the battery compartment.
3. Place the connection caps over the battery terminals on each battery. Place the batteries in the compartment, taking care not to damage any wires.
4. Slide the battery cover over the compartment.
5. Proceed to the *Operating Instructions*.

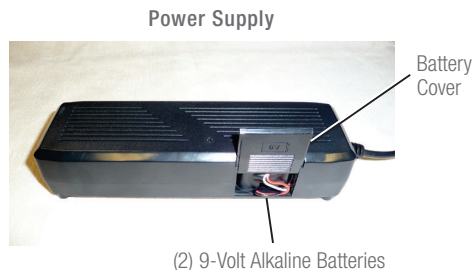

Platinum Luxury-Lift® Power Supply Specifications:

Input: 120–240V~, 50/60Hz, 1.5A

Output: 29V, 2.0A

1PL Platinum Luxury-Lift® Operating Instructions

⚠️ DANGER – To reduce the risk of serious injury or death:

- Do not let children play on or near the chair when in use. Serious injury or death could occur if head or body parts are under the chair when the chair is in motion.
- Do not use this product if it is wet, in water, around water or any liquid. Do not handle the plug or remote control with wet hands.
- Plug directly into a wall outlet. Do not use an extension cord, adapter or surge protector.
- Keep cord out of reach of small children, and do not use where it may be a trip hazard.

⚠️ WARNING – To reduce the risk of serious injury:

- The 1PL, 1PM and 1PH lift chairs are intended for a single occupant, not exceeding 350 pounds. Do not operate the chair with more than one occupant in or on any part of the chair.
- Sit down in the unit slowly. To avoid tip over, do not throw your weight against the back of the unit. Move the unit into or out of the reclining position slowly, making sure that no children or pets are in close proximity.
- To safely exit the unit and prevent a tripping hazard, bring the back upright and close the legrest.
- Unit is designed to ease exit from the chair. Take care to not slip out of chair when chair is in motion.
- Remove hand wand when not in use, and store out of reach of children.

NOTICE – To reduce the risk of product damage:

- After 2 minutes of continuous operation of the 4LP, 1PL, 1PM, 1PH and 1HM chairs, allow the lift and recline features to rest for 18 minutes.

Getting Started

Connect the power supply connector to the connector at the base of the lift chair. Connect the 120 volt power cord to the power supply. Plug the power supply **directly** into a wall outlet.

Platinum Luxury-Lift® Operation

The 1PL offers multiple modes of operation. The large, round **LIFT** and **RECLINE** button on the front of the hand wand AND the toggle on the back of the hand wand provide coordinated movements. The **LIFT** and **RECLINE** button and back toggle will operate all functions of the chair in one fluid movement from sitting, reclining and legrest extension, back to the upright position and standing.

Individual movement of the back and legrest can be achieved by pressing the **BACK** button to recline and return the back of the unit, and by pressing the **LEGREST** button to extend and return the legrest.

(1PL Operating Instructions Continued)

1PL Platinum Luxury-Lift® Operating Instructions

Platinum Luxury-Lift® Operation Continued

To sit down in the chair:

1. Stand beside the chair and press down on the front **LIFT** button and hold, or press the back **toggle down** and hold. Release the button or toggle when the chair reaches a comfortable height to sit against, depending on your personal needs and preference.
2. Step back into the chair and sit in the center of the seat while keeping your feet firmly on the floor.
3. Press down on the front **RECLINE** button and hold, or press the back **toggle up** and hold to lower the chair. Release the button or toggle when the chair reaches the seated, home position. There is a two second delay that occurs when the chair arrives at its seated, home position; the chair starts the recline function after the delay.

To recline the chair:

There are multiple modes of operation to recline the chair. The back and legrest recline movements are both synchronous and independent. The back and legrest recline are programmed to move together using the front, large round **LIFT** and **RECLINE** button at the top of the hand wand, or the toggle on the back of the hand wand. The back and legrest recline are programmed to move independently using the front, oblong **BACK** and **LEGREST** buttons. The independent operation allows you to recline the back without raising the legrest, raise the legrest without reclining the back, or make individual adjustments to the back and legrest recline, which are outside the synchronous movement.

1. With the chair in the seated position, to recline the back and raise the legrest at the same time, press and hold the front, large round **RECLINE** button, or press the back **toggle up** and hold. To recline only the back or raise only the legrest, press and hold down on the right side of the appropriate front, oblong **BACK** or **LEGREST** button. Release the button or toggle when you are in a comfortable position.
2. Make adjustments to the back and legrest recline as preferred.
3. To return the chair to the upright, seated (home) position, press and hold down on the front, large round **LIFT** button, or press and hold the back **toggle down**. Release the button or toggle when you reach the upright, seated (home) position. There is a two second delay that occurs when the chair arrives at its seated, home position; the chair starts the lift function after the delay when the front, large round button or back toggle is pressed and held. Additionally, you may press and hold down on left side of the front, oblong **BACK** button, followed by the **LEGREST** button, releasing the button when the movement reaches its end of travel and stops.

To stand up from the chair:

There are multiple modes of operation for the lift feature. Both the front, large round **LIFT** button at the top and the back toggle provide a coordinated movement of the lift function. The back must be fully upright and the legrest fully closed for the lift feature to function.

1. Firmly position your feet on the floor to maintain balance and prevent sliding or falling. Press down on the front **LIFT** button and hold, or press the back **toggle down** and hold, to raise the chair to the standing position.
2. Release the button or toggle when the chair reaches a height that enables you to comfortably stand. Carefully exit the chair.
3. Return the chair to the seated (home) position if you will be away from the chair for an extended period of time. Press down on the front **RECLINE** button and hold, or press the back **toggle up** and hold to lower the chair. Release the button or toggle when the chair is in its seated (home) position.

NOTE: The system includes a built-in two second delay that occurs when the chair arrives at its seated, home position. The chair starts the reclining function immediately following the two second delay.

(Page intentionally left blank)

1PL Platinum Luxury-Lift® Operating Instructions

FRONT

Coordinated Lift & Return Button

When seated, press and hold down on the **LIFT** button to raise the chair to the standing position.

– OR –

When reclined, press and hold down on the **LIFT** button to return the back to the upright position and the legrest to the closed position.

Release the button to stop in any reclined position, or when fully upright.

Independent Back & Legrest Recline Buttons

Press and hold down the left side of the **BACK** button to raise the back to the upright position.

Release the button to stop in any reclined position, or when fully upright.

Press and hold down the left side of the **LEGREST** button to lower the legrest.

Release the button to stop in any position, or when fully closed.

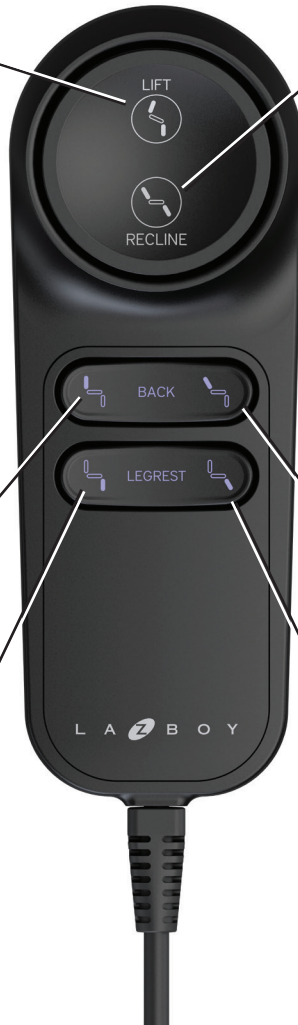

Coordinated Lower & Recline Button

When lifted, press and hold down on the **RECLINE** button to lower the chair to the seated position.

– OR –

When seated, press and hold down the **RECLINE** button to recline the back and raise the legrest.

Release the button to stop in any reclined position, or when fully reclined.

Independent Back & Legrest Recline Buttons

Press and hold down the right side of the **BACK** button to recline the back.

Release the button to stop in any reclined position, or when fully reclined.

Press and hold down the right side of the **LEGREST** button to raise the legrest.

Release the button to stop in any raised position, or when fully extended.

WARNING – To reduce the risk of serious injury:

- Do not use unit if power control is damaged or wet. Do not use unit if the hand wand has been dropped in water or any liquid. Contact your La-Z-Boy® dealer for service.

1PL Platinum Luxury-Lift® Operating Instructions

BACK

Toggle Down – Coordinated Lift & Return

When seated, press the **toggle down** and hold to raise the chair to the standing position.

– OR –

When reclined, press the **toggle down** and hold to return the back to the upright position and the legrest to the closed position.

Release the toggle to stop in any reclined position, or when fully upright.



Toggle Up – Coordinated Lower & Recline

When lifted, press the **toggle up** and hold to lower the chair to the seated position.

– OR –

When seated, press the **toggle up** and hold to recline the back and raise the legrest.

Release the toggle to stop in any reclined position, or when fully reclined.

WARNING – To reduce the risk of serious injury:

- Do not use unit if power control is damaged or wet. Do not use unit if the hand wand has been dropped in water or any liquid. Contact your La-Z-Boy® dealer for service.
- Remove hand wand when not in use, and store out of reach of children.

1PM Platinum Luxury-Lift® with 6-Motor Massage and Heat Operating Instructions

⚠ DANGER – To reduce the risk of serious injury or death:

- Do not let children play on or near the chair when in use. Serious injury or death could occur if head or body parts are under the chair when the chair is in motion.
- Do not use this product if it is wet, in water, around water or any liquid. Do not handle the plug or remote control with wet hands.
- Plug directly into a wall outlet. Do not use an extension cord, adapter or surge protector.
- Keep cord out of reach of small children, and do not use where it may be a trip hazard.

⚠ WARNING – To reduce the risk of serious injury:

- The 1PL, 1PM and 1PH lift chairs are intended for a single occupant, not exceeding 350 pounds. Do not operate the chair with more than one occupant in or on any part of the chair.
- Sit down in the unit slowly. To avoid tip over, do not throw your weight against the back of the unit. Move the unit into or out of the reclining position slowly, making sure that no children or pets are in close proximity.
- To safely exit the unit and prevent a tripping hazard, bring the back upright and close the legrest.
- Unit is designed to ease exit from the chair. Take care to not slip out of chair when chair is in motion.
- Remove hand wand when not in use, and store out of reach of children.

NOTICE – To reduce the risk of product damage:

- After 2 minutes of continuous operation of the 4LP, 1PL, 1PM, 1PH and 1HM chairs, allow the lift and recline features to rest for 18 minutes.

Getting Started

Connect the power supply connector to the connector at the base of the lift chair. Connect the 120 volt power cord to the power supply. Plug the power supply **directly** into a wall outlet.

Platinum Luxury-Lift® with 6-Motor Massage and Heat Operation

The **1PM** offers multiple modes of operation. The large, round **LIFT** and **RECLINE** button on the front of the hand wand AND the toggle on the back of the hand wand provide coordinated movements. The **LIFT** and **RECLINE** button and back toggle will operate all functions of the chair in one fluid movement from sitting, reclining and legrest extension, back to the upright position and standing.

Individual movement of the back and legrest can be achieved by pressing the **BACK** button to recline and return the back of the unit, and by pressing the **LEGREST** button to extend and return the legrest.

1PM Platinum Luxury-Lift® with 6-Motor Massage and Heat Operating Instructions

To sit down in the chair:

1. Stand beside the chair and press down on the front **LIFT** button and hold, or press the back **toggle down** and hold. Release the button or toggle when the chair reaches a comfortable height to sit against, depending on your personal needs and preference.
2. Step back into the chair and sit in the center of the seat while keeping your feet firmly on the floor.
3. Press down on the front **RECLINE** button and hold, or press the back **toggle up** and hold to lower the chair. Release the button or toggle when the chair reaches the seated, home position. There is a two second delay that occurs when the chair arrives at its seated, home position; the chair starts the recline function after the delay.

To recline the chair:

As with the lift feature, there are multiple modes of operation to recline the chair. The back and legrest recline movements are both synchronous and independent. The back and legrest recline are programmed to move together using the front, large round **LIFT** and **RECLINE** button at the top of the hand wand, or the toggle on the back of the hand wand. The back and legrest recline are programmed to move independently using the front, oblong **BACK** and **LEGREST** buttons. The independent operation allows you to recline the back without raising the legrest, raise the legrest without reclining the back, or make individual adjustments to the back and legrest recline, which are outside the synchronous movement.

1. With the chair in the seated position, to recline the back and raise the legrest at the same time, press and hold the front, large round **RECLINE** button, or press the back **toggle up** and hold. To recline only the back or raise only the legrest, press and hold down on the right side of the appropriate front, oblong **BACK** or **LEGREST** button. Release the button or toggle when you are in a comfortable position.
2. Make adjustments to the back and legrest recline as preferred.
3. To return the chair to the upright, seated (home) position, press and hold down on the front, large round **LIFT** button, or press and hold the back **toggle down**. Release the button or toggle when you reach the upright, seated (home) position. There is a two second delay that occurs when the chair arrives at its seated, home position; the chair starts the lift function after the delay when the front, large round button or back toggle is pressed and held. Additionally, you may press and hold down on left side of the front, oblong **BACK** button, followed by the **LEGREST** button, releasing the button when the movement reaches its end of travel and stops.

To stand up from the chair:

There are multiple modes of operation for the lift feature. Both the front, large round **LIFT** button at the top and the back toggle provide a coordinated movement of the lift function. The back must be fully upright and the legrest fully closed for the lift feature to function.

1. Firmly position your feet on the floor to maintain balance and prevent sliding or falling. Press down on the front **LIFT** button and hold, or press the back **toggle down** and hold, to raise the chair to the standing position.
2. Release the button or toggle when the chair reaches a height that enables you to comfortably stand. Carefully exit the chair.
3. Return the chair to the seated (home) position if you will be away from the chair for an extended period of time. Press down on the front **RECLINE** button and hold, or press the back **toggle up** and hold to lower the chair. Release the button or toggle when the chair is in its seated (home) position.

NOTE: The system includes a built-in two second delay that occurs when the chair arrives at its seated, home position. The chair starts the reclining function immediately following the two second delay.

1PM Platinum Luxury-Lift® with 6-Motor Massage and Heat Operating Instructions

Platinum Luxury-Lift® with 6-Motor Massage and Heat Operation Continued

To use the massage and heat features:

The heat and massage functions are independent of each other, as are the back and seat heat. The massage, back heat and seat heat can be operated individually or simultaneously.

The heat and massage features include an automatic timer to shut off the **MASSAGE** and **HEAT** functions after approximately 15 minutes* of operation. You can restart the heat and massage features for one additional 15 minute period of operation, but will need to give the system a rest after two consecutive 15 minute periods of operation. Activated heat and massage functions are temporarily suspended when either the **LIFT** or **RECLINE** motor is in use.

1. Press the left side of the **HEAT** button to activate the back heat. Press the right side of the **HEAT** button to activate the seat heat.
 - Press the button once for low heat, indicated by an amber LED.
 - Press the button twice for high heat, indicated by a red LED.
 - Press the button a third time to turn off the heat.
2. Press the left side of the **MASSAGE** button to activate the massage feature. Press the right side of the **MASSAGE** button to set the intensity of the massage.
 - Press the left side of the **MASSAGE** button once to turn on the massage feature.
 - Press once for constant on mode, indicated by a green LED.
 - Press twice for wave mode, indicated by an amber LED.
 - Press three times for pulse mode, indicated by a red LED.
 - Press a fourth time to turn off the massage; the LED turns off when the feature is off.
 - Press the right side of the **MASSAGE** button to set the intensity of the massage mode.
 - Press once for low intensity, indicated by a green LED.
 - Press twice for medium intensity, indicated by an amber LED.
 - Press three times for high intensity, indicated by a red LED.

* The heat and massage features will run for up to two 15 minute cycles. After two continuous cycles, the heat and massage will shut down.

- Allowing the system to cool down for 7½ minutes will provide one 15 minute heat and massage cycle.
- Allowing the system to cool down for 15 minutes will provide two 15 minute heat and massage cycles.

(Page intentionally left blank)

1PM Platinum Luxury-Lift® with 6-Motor Massage and Heat Operating Instructions

Coordinated Lift & Return Button

When seated, press and hold down on the **LIFT** button to raise the chair to the standing position.

– OR –

When reclined, press and hold down on the **LIFT** button to return the back to the upright position and the legrest to the closed position.

Release the button to stop in any reclined position, or when fully upright.

Independent Back & Legrest Recline Buttons

Press and hold down the left side of the **BACK** button to raise the back to the upright position.

Release the button to stop in any reclined position, or when fully upright.

Press and hold down the left side of the **LEGREST** button to lower the legrest.

Release the button to stop in any position, or when fully closed.

Press the left side of the **HEAT** button to activate the **back** heat. Press once for low heat (amber LED) and twice for high heat (red LED). Press a third time to turn the **back** heat off (unlit).

Press the left side of the **MASSAGE** button to activate the back and seat massage. Press once for constant massage (green LED), twice for wave massage (amber LED), three times for pulse massage (red LED) and four times to turn the massage off (unlit).

FRONT

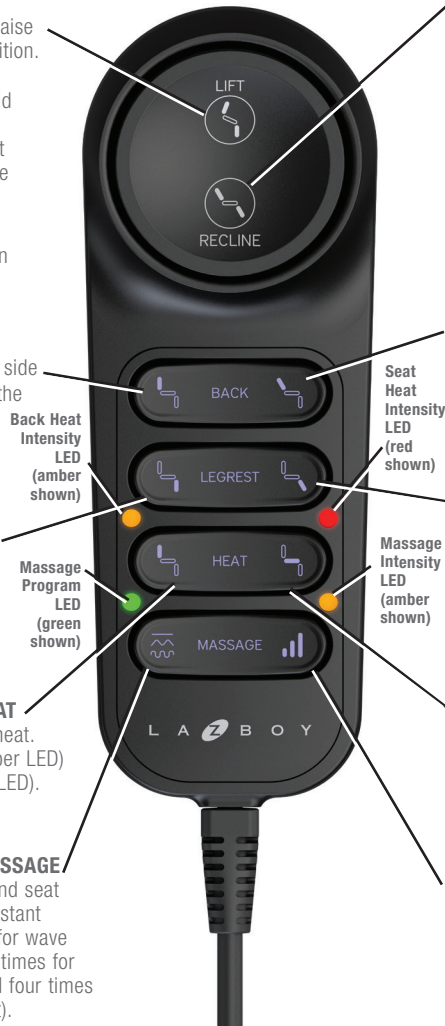

Coordinated Lower & Recline Button

When lifted, press and hold down on the **RECLINE** button to lower the chair to the seated position.

– OR –

When seated, press and hold down the **RECLINE** button to recline the back and raise the legrest.

Release the button to stop in any reclined position, or when fully reclined.

Independent Back & Legrest Recline Buttons

Press and hold down the right side of the **BACK** button to recline the back.

Release the button to stop in any reclined position, or when fully reclined.

Press and hold down the right side of the **LEGREST** button to raise the legrest.

Release the button to stop in any raised position, or when fully extended.

Press the right side of the **HEAT** button to activate the **seat** heat. Press once for low heat (amber LED) and twice for high heat (red LED). Press again to turn the **seat** heat off (unlit).

Press the right side of the **MASSAGE** button to set the massage intensity. Press once for low intensity (green LED), twice for medium intensity (amber LED) and three times for high intensity (red LED).

1PM Platinum Luxury-Lift® with 6-Motor Massage and Heat Operating Instructions

Toggle Down – Coordinated Lift & Return

When seated, press the **toggle down** and hold to raise the chair to the standing position.

– OR –

When reclined, press the **toggle down** and hold to return the back to the upright position and the legrest to the closed position.

Release the toggle to stop in any reclined position, or when fully upright.

BACK



Toggle Up – Coordinated Lower & Recline

When lifted, press the **toggle up** and hold to lower the chair to the seated position.

– OR –

When seated, press the **toggle up** and hold to recline the back and raise the legrest.

Release the toggle to stop in any reclined position, or when fully reclined.

WARNING – To reduce the risk of serious injury:

- Do not use unit if power control is damaged or wet. Do not use unit if the hand wand has been dropped in water or any liquid. Contact your La-Z-Boy® dealer for service.

WARNING – To reduce the risk of serious injury:

- Do not use unit if power control is damaged or wet. Do not use unit if the hand wand has been dropped in water or any liquid. Contact your La-Z-Boy® dealer for service.
- Remove hand wand when not in use, and store out of reach of children.

1PH Platinum Luxury-Lift® with Adjustable Headrest & Lumbar Operating Instructions

⚠ DANGER – To reduce the risk of serious injury or death:

- Do not let children play on or near the chair when in use. Serious injury or death could occur if head or body parts are under the chair when the chair is in motion.
- Do not use this product if it is wet, in water, around water or any liquid. Do not handle the plug or remote control with wet hands.
- Plug directly into a wall outlet. Do not use an extension cord, adapter or surge protector.
- Keep cord out of reach of small children, and do not use where it may be a trip hazard.

⚠ WARNING – To reduce the risk of serious injury:

- The 1PL, 1PM and 1PH lift chairs are intended for a single occupant, not exceeding 350 pounds. Do not operate the chair with more than one occupant in or on any part of the chair.
- Sit down in the unit slowly. To avoid tip over, do not throw your weight against the back of the unit. Move the unit into or out of the reclining position slowly, making sure that no children or pets are in close proximity.
- To safely exit the unit and prevent a tripping hazard, bring the back upright and close the legrest.
- Unit is designed to ease exit from the chair. Take care to not slip out of chair when chair is in motion.
- Remove hand wand when not in use, and store out of reach of children.

NOTICE – To reduce the risk of product damage:

- After 2 minutes of continuous operation of the 4LP, 1PL, 1PM, 1PH and 1HM chairs, allow the lift and recline features to rest for 18 minutes.

Getting Started

Connect the power supply connector to the connector at the base of the lift chair. Connect the 120 volt power cord to the power supply. Plug the power supply **directly** into a wall outlet.

Platinum Luxury-Lift® with Adjustable Headrest and Lumbar Operation

The **1PH** offers multiple modes of operation. The large, round **LIFT** and **RECLINE** button on the front of the hand wand AND the toggle on the back of the hand wand provide coordinated movements. The **LIFT** and **RECLINE** button and back toggle will operate all functions of the chair in one fluid movement from sitting, reclining and legrest extension, back to the upright position and standing.

Individual movement of the back and legrest can be achieved by pressing the **BACK** button to recline and return the back of the unit, and by pressing the **LEGREST** button to extend and return the legrest. Customized comfort is achieved by pressing the **HEADREST** button to set the angle of the headrest tilt and the **LUMBAR** button to set the intensity of the lumbar.

1PH Platinum Luxury-Lift® with Adjustable Headrest & Lumbar Operating Instructions

To sit down in the chair:

1. Stand beside the chair and press down on the front **LIFT** button and hold, or press the back **toggle down** and hold. Release the button or toggle when the chair reaches a comfortable height to sit against, depending on your personal needs and preference.
2. Step back into the chair and sit in the center of the seat while keeping your feet firmly on the floor.
3. Press down on the front **RECLINE** button and hold, or press the back **toggle up** and hold to lower the chair. Release the button or toggle when the chair reaches the seated, home position. There is a two second delay that occurs when the chair arrives at its seated, home position; the chair starts the recline function after the delay.

To recline the chair:

As with the lift feature, there are multiple modes of operation to recline the chair. The back and legrest recline movements are both synchronous and independent. The back and legrest recline are programmed to move together using the front, large round **LIFT** and **RECLINE** button at the top of the hand wand, or the toggle on the back of the hand wand. The back and legrest recline are programmed to move independently using the front, oblong **BACK** and **LEGREST** buttons. The independent operation allows you to recline the back without raising the legrest, raise the legrest without reclining the back, or make individual adjustments to the back and legrest recline, which are outside the synchronous movement.

1. With the chair in the seated position, to recline the back and raise the legrest at the same time, press and hold the front, large round **RECLINE** button, or press the back **toggle up** and hold. To recline only the back or raise only the legrest, press and hold down on the right side of the appropriate front, oblong **BACK** or **LEGREST** button. Release the button or toggle when you are in a comfortable position.
2. Make adjustments to the back and legrest recline as preferred.
3. To return the chair to the upright, seated (home) position, press and hold down on the front, large round **LIFT** button, or press and hold the back **toggle down**. Release the button or toggle when you reach the upright, seated (home) position. There is a two second delay that occurs when the chair arrives at its seated, home position; the chair starts the lift function after the delay when the front, large round button or back toggle is pressed and held. Additionally, you may press and hold down on left side of the front, oblong **BACK** button, followed by the **LEGREST** button, releasing the button when the movement reaches its end of travel and stops.

To stand up from the chair:

There are multiple modes of operation for the lift feature. Both the front, large round **LIFT** button at the top and the back toggle provide a coordinated movement of the lift function. The back must be fully upright and the legrest fully closed for the lift feature to function.

1. Firmly position your feet on the floor to maintain balance and prevent sliding or falling. Press down on the front **LIFT** button and hold, or press the back **toggle down** and hold, to raise the chair to the standing position.
2. Release the button or toggle when the chair reaches a height that enables you to comfortably stand. Carefully exit the chair.
3. Return the chair to the seated (home) position if you will be away from the chair for an extended period of time. Press down on the front **RECLINE** button and hold, or press the back **toggle up** and hold to lower the chair. Release the button or toggle when the chair is in its seated (home) position.

NOTE: The system includes a built-in two second delay that occurs when the chair arrives at its seated, home position. The chair starts the reclining function immediately following the two second delay.

1PH Platinum Luxury-Lift® with Adjustable Headrest & Lumbar Operating Instructions

To use the headrest and lumbar features:

The adjustable headrest and lumbar functions are independent of each other and provide the means to customize the comfort level for individual users.

1. Press and hold down the right side of the **HEADREST** button to tilt the headrest forward. Release the button when the desired level of tilt is achieved or when the headrest is fully forward. Press and hold down the left side of the **HEADREST** button to return the headrest. Release the button when the desired level of tilt is achieved or when the headrest is fully retracted.
2. Press and hold down the right side of the **LUMBAR** button to increase the intensity of the lumbar. Release the button when the desired level of support is achieved or when the lumbar is fully extended. Press and hold down the left side of the **LUMBAR** button to decrease the intensity and return the lumbar. Release the button when the desired level of support is achieved or when the lumbar is fully retracted.

With the exception of retracting the lumbar, these features are blocked and temporarily suspended when the chair is in **LIFT** mode. Additionally, the headrest automatically retracts and returns to the home position as soon as the chair starts in lift mode. The only feature that is available for adjustment while the chair is in lift mode is the retracting of the lumbar. Refer to the Battery Backup Assembly instructions for details about the functionality when operating on battery backup. Full functionality is only available when the chair is powered by utility power and not in lift mode.

Avoid pressing the **HEADREST** and **LUMBAR** buttons at the same time to reduce the chance for an over-current condition.

(Page intentionally left blank)

1PH Platinum Luxury-Lift® with Adjustable Headrest & Lumbar Operating Instructions

Coordinated Lift & Return Button

When seated, press and hold down on the **LIFT** button to raise the chair to the standing position.

– OR –

When reclined, press and hold down on the **LIFT** button to return the back to the upright position and the legrest to the closed position.

Release the button to stop in any reclined position, or when fully upright.

Independent Back & Legrest Recline Buttons

Press and hold down the left side of the **BACK** button to raise the back to the upright position.

Release the button to stop in any reclined position, or when fully upright.

Press and hold down the left side of the **LEGREST** button to lower the legrest.

Release the button to stop in any position, or when fully closed.

Press and hold down the left side of the **HEADREST** button to return the headrest. Release the button to stop the headrest in any position or when fully retracted.

Press and hold down the left side of the **LUMBAR** button to decrease the lumbar intensity. Release the button to stop the lumbar in any position or when fully retracted.

FRONT

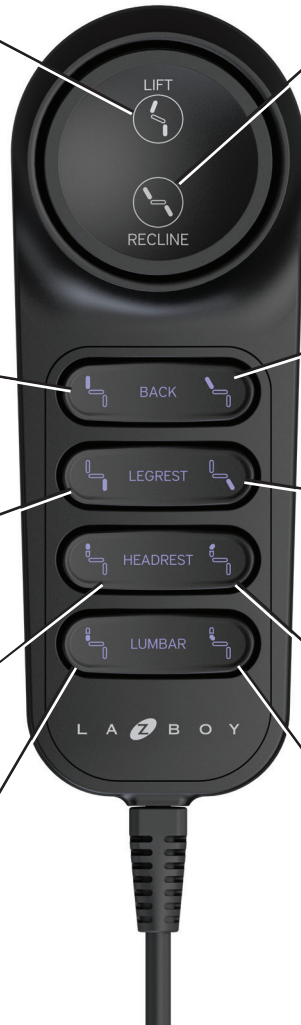

Coordinated Lower & Recline Button

When lifted, press and hold down on the **RECLINE** button to lower the chair to the seated position.

– OR –

When seated, press and hold down the **RECLINE** button to recline the back and raise the legrest.

Release the button to stop in any reclined position, or when fully reclined.

Independent Back & Legrest Recline Buttons

Press and hold down the right side of the **BACK** button to recline the back.

Release the button to stop in any reclined position, or when fully reclined.

Press and hold down the right side of the **LEGREST** button to raise the legrest.

Release the button to stop in any raised position, or when fully extended.

Press and hold down the right side of the **HEADREST** button to tilt the headrest forward. Release the button to stop the headrest in any position or when fully forward.

Press and hold down the right side of the **LUMBAR** button to increase the lumbar intensity. Release the button to stop the lumbar in any position or when fully extended.

WARNING – To reduce the risk of serious injury:

- Do not use unit if power control is damaged or wet. Do not use unit if the hand wand has been dropped in water or any liquid. Contact your La-Z-Boy® dealer for service.

1PH Platinum Luxury-Lift® with Adjustable Headrest & Lumbar Operating Instructions

Toggle Down – Coordinated Lift & Return

When seated, press the **toggle down** and hold to raise the chair to the standing position.

– OR –

When reclined, press the **toggle down** and hold to return the back to the upright position and the legrest to the closed position.

Release the toggle to stop in any reclined position, or when fully upright.

BACK



Toggle Up – Coordinated Lower & Recline

When lifted, press the **toggle up** and hold to lower the chair to the seated position.

– OR –

When seated, press the **toggle up** and hold to recline the back and raise the legrest.

Release the toggle to stop in any reclined position, or when fully reclined.

WARNING – To reduce the risk of serious injury:

- Do not use unit if power control is damaged or wet. Do not use unit if the hand wand has been dropped in water or any liquid. Contact your La-Z-Boy® dealer for service.
- Remove hand wand when not in use, and store out of reach of children.

Platinum Luxury-Lift® Additional Operating Features

Power Supply Over-Current Protection

The Platinum series lift chairs are equipped with over-current protection. This feature prevents damage to the motors and electronics if there is an overload, short circuit or ground fault. Should the system detect an over-current, the system shuts down and the chair stops functioning.

If the over-current protection is activated, stop pressing the button or toggle in use. The system should reset automatically. If you believe the chair is not being overloaded, or experiencing a short circuit or ground fault, you may restart the function of the chair after the button or toggle has been released. Should the over-current protection trip repeatedly, refer to the *Troubleshooting* section in this manual.

Additionally, the power supply includes a green LED status light to indicate power is being supplied to the system. If the light is **not** illuminated, no power is being supplied to the system. Refer to the *Troubleshooting* section in this manual if the power supply is plugged in, but the green light is not illuminated.

Platinum Luxury-Lift® Troubleshooting

WARNING – To reduce the risk of serious injury:

- Do not attempt to disassemble or service the pump or motor; no serviceable parts are inside. Contact your La-Z-Boy® dealer for service.
- Check the condition of the power supplies, electrical cords, plugs, and connectors monthly. Keep the power supplies and electrical cords away from heat sources. Never operate the unit with a damaged power supply, electrical cord, plug, or connector. Contact your La-Z-Boy® dealer for service.
- The 1PL, 1PM and 1PH lift chairs are intended for a single occupant, not exceeding 350 pounds. Do not operate the chair with more than one occupant in or on any part of the chair.

Troubleshooting for Legrest Operation

If the legrest stops moving while closing, and all other functionality of the lift chair is operating, the legrest may have encountered an obstruction.

1. Check to make sure there are no obstructions. Lift and hold the legrest up, look for obstructions and remove them.
2. The legrest uses spring tension to close, and will close quickly when the obstruction is removed and the legrest is released. Release the legrest slowly to prevent it from slamming shut.

If there are no obstructions and the legrest still does not close properly, contact your La-Z-Boy® dealer for service.

Troubleshooting for Lift and Recline Operation

If the lift or recline features do not work, check the following:

1. Make sure the 120 volt power cord is plugged into an electrical outlet.
2. Check the power supply to make sure the green LED power indicator light is on.
3. Make sure the electrical outlet is working. For example, make sure there are no blown fuses or tripped circuit breakers.
4. Make sure all the connections are secure; refer to the *Assembly Instructions*.
5. Make sure the electrical cords are not crimped or pinched. Make sure the electric cord or plug is not damaged.
6. Make sure the operating capacity has not been exceeded and there is only one occupant in the chair; refer to the *Operating Instructions*.

(Troubleshooting Continued)

Platinum Luxury-Lift® Troubleshooting

Troubleshooting for Massage and Heat Operation

If the massage or heat features do not work, check the following:

1. Make sure the time limit of two consecutive 15-minute periods of operation (30 minutes total) has not been exceeded. To check this, wait three minutes and restart the massage or heat. If the feature starts working, the automatic timer has shut off the features for the rest period, and will need to continue to rest.
2. Make sure the 120 volt power cord is plugged into an electrical outlet.
3. Check the power supply to make sure the green LED power indicator light is on.
4. Make sure the electrical outlet is working. For example, make sure there are no blown fuses or tripped circuit breakers.
5. Make sure all the connectors are secure; refer to the *Assembly Instructions*.
6. Make sure the electrical cords are not crimped or pinched. Make sure the electric cord or plug is not damaged.

Troubleshooting for Headrest and Lumbar Operation

If the adjustable headrest or lumbar features do not work, check the following:

1. Make sure the 120 volt power cord is plugged into an electrical outlet.
2. Check the power supply to make sure the green LED power indicator light is on.
3. Make sure the electrical outlet is working. For example, make sure there are no blown fuses or tripped circuit breakers.
4. Make sure all the connectors are secure; refer to the *Assembly Instructions*.
5. Make sure the electrical cords are not crimped or pinched. Make sure the electric cord or plug is not damaged.

If the Platinum Luxury-Lift® still does not operate properly, contact your La-Z-Boy® dealer for service. Except for the replacement of the power supply, never attempt to make any repairs or adjustments yourself.

Power Supply Replacement

If the power supply must be replaced:

1. Unplug the power supply from the electrical outlet.
2. Disconnect the 120 volt power cord from the power supply, and disconnect the power supply from the power supply connector at the base of the unit. Refer to the *Assembly Instructions*.
3. Connect the new power supply to the power supply connector at the base of the unit; align the connectors and push together until locked. Connect the 120 volt power cord to the new power supply; align the connector to the power supply and push together until fully seated. Refer to the *Assembly Instructions*.
4. Proceed to the *Battery Backup Assembly Instructions*.

(Page intentionally left blank)

1PH Platinum Luxury-Lift® Hand Wand Removal Instructions

⚠ WARNING – To reduce the risk of burns, fire, electric shock, serious injury or death:

- Unplug the power cord before connecting or disconnecting the hand wand.

1. Unplug the 120 volt power cord from the electrical outlet.
2. Stand behind the chair and disconnect the power supply from the chair. Locate the connection behind the chair, push down the locking tab and pull the connectors apart (FIGURE 1).
3. From the front of the chair, locate the hand wand connection on the seat. Open the locking cover and gently pull the connection apart to separate the hand wand from the body (FIGURE 2). Store the hand wand out of reach of children.

FIGURE 1

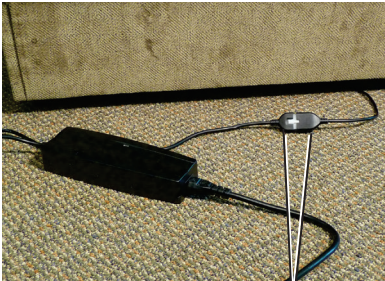

Power Supply Connection

FIGURE 2

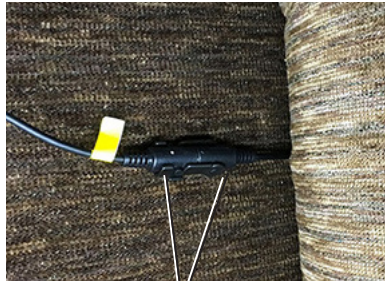

Hand Wand Connection with Locking Cover

1PH Platinum Luxury-Lift® Hand Wand Installation Instructions

⚠ WARNING – To reduce the risk of burns, fire, electric shock, serious injury or death:

- Unplug the power cord before connecting or disconnecting the hand wand.

1. Unplug the 120 volt power cord from the electrical outlet.
2. Stand behind the chair and disconnect the power supply from the chair. Locate the connection behind the chair, push down the locking tab and pull the connectors apart (FIGURE 1).
3. From the front of the chair, locate the hand wand connection near the back of the seat. Align the arrow on the hand wand connector to the arrow on the body connector and push together until fully seated, **THEN** back the connection out slightly (FIGURE 2). Close the locking cover to secure the connection. (FIGURE 3).
4. Connect the power supply to the chair.

⚠ DANGER – To reduce the risk of electric shock, serious injury or death:

- Plug directly into a wall outlet. Do not use an extension cord, adapter or surge protector.

5. Plug the 120 volt power cord directly into the electrical outlet.

FIGURE 1



FIGURE 2



FIGURE 3

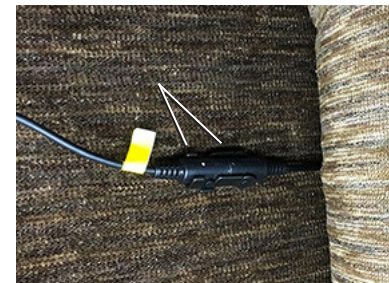

Platinum Luxury-Lift® Back Removal Instructions

⚠ WARNING – To reduce the risk of injury:

- The back of the unit must be lifted for assembly and disassembly. Please seek assistance if you are unable to lift at least 45 pounds without strain.
- Do not operate the unit until the back is installed and locked.

1. Unplug the 120 volt power cord from the electrical outlet.
2. Disconnect the power supply from the chair. Locate the connection behind the chair, push down the locking tab and pull the connectors apart (FIGURE 1).
3. For a 1PL or 1PH chair, proceed to step 4. For a 1PM style chair with massage and heat features, disconnect the electrical connections between the back and body.
 - Carefully rotate the unit forward onto a clean protective surface to rest on its front side.
 - Disconnect the massage and heat features:
 - Disconnect the heat feature. Locate the connection with a red connector and a black connector; the red 2-pin connector routes from the back and the black 2-pin connector routes from the body. Push down the locking tab and pull out on the connectors to disconnect the heat (FIGURE 2).
 - Disconnect the massage feature. Locate the connection with two green connectors; one green 6-pin connector routes from the back and the other from the body. Push down the locking tab and pull out on the connectors to disconnect the massage (FIGURE 2).
 - Carefully rotate the unit back to its upright position, sitting on its legs.
4. Loosen the outside back cover. Reach behind the body rear rail and locate the fastening tape securing the outside back cover to the backside of the frame (FIGURE 3). Gently pull the cover to loosen the fastening tape.

(Back Removal Instructions Continued)

Platinum Luxury-Lift® Back Removal Instructions

FIGURE 1

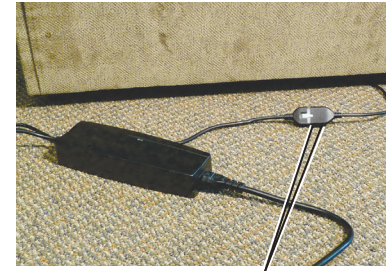

Power Supply
Connection to Chair

FIGURE 2



Green and Green
(6-pin) Connectors

Red and Black
(2-pin) Connectors

FIGURE 3



Fastening Tape on the Body

Note: Image shows outside back cover loosened. The fastening tape located on backside of the body rear rail is not visible.

Platinum Luxury-Lift® Back Removal Instructions

⚠ WARNING – To reduce the risk of injury:

- The back of the unit must be lifted for assembly and disassembly. Please seek assistance if you are unable to lift at least 45 pounds without strain.

5. Unlock the back brackets and remove the back; there is one back bracket on each side of the back.
 - Insert a slotted screwdriver between the back and one of the chair arms and locate the locking lever on the back bracket (FIGURE 4).
 - Carefully pry the back bracket locking lever up to about a 90 degree angle, until unlocked (FIGURE 4).
 - Repeat these steps for the other back bracket. Once both back brackets are unlocked, the back is free for removal.
 - For a 1PL or 1PM chair, lift up on the back and remove it from the body. For a 1PH chair, lift up on the back only high enough to rotate the back forward, toward the front of the chair, and lay it on the top arms, taking care not to stretch or damage the electrical cables or connections between the back and the body.
6. For a 1PH chair with adjustable headrest and lumbar features:
 - Disconnect the adjustable headrest feature. Locate the connection with two blue connectors on the left side (as sitting); one blue 6-pin connector routes from the back and the other from the body. Open the locking cover and pull out on the connectors to disconnect the adjustable headrest (FIGURE 5).
 - Disconnect the adjustable lumbar feature. Locate the connection with two gray connectors on the right side (as sitting); one 3-pin connector routes from the back and the other from the body. Open the locking cover and pull out on the connectors to disconnect the adjustable headrest (FIGURE 5).

⚠ WARNING – To reduce the risk of injury:

- Do not operate the unit until the back is installed and locked.

7. Reverse these steps to reinstall the back. For easier installation, lay the back across the chair arms, lift the back at a slight angle to align the back brackets to the body brackets and rotate the back up, lowering it onto the body (FIGURE 6). Verify the back and body brackets are engaged and lock both back brackets by pushing the locking lever down, refer to Important note below.

IMPORTANT:

Always make sure the back is properly installed with **both** sets of back and body brackets engaged following back removal and reinstallation. To do this, stand behind the chair and twist the back from side to side. If one or both sides move out of position, the back brackets are not engaged with the body brackets (FIGURE 7). Remove the back and reinstall. If you are unable to install the back properly, contact your La-Z-Boy® dealer for assistance.

Platinum Luxury-Lift® Back Removal Instructions

FIGURE 4

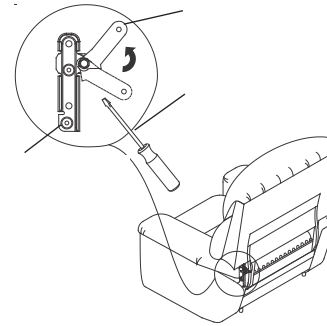

FIGURE 5

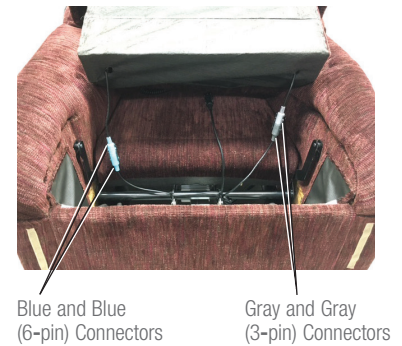

FIGURE 6

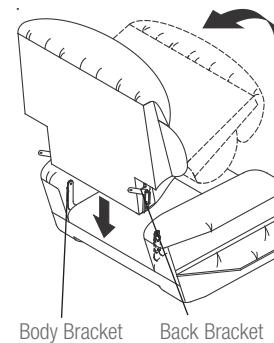

FIGURE 7



Furniture Moving & Placement Guide

Moving the Platinum Lift Chair

⚠ WARNING – To reduce the risk of burns, fire, electric shock, serious injury or death:

- Before moving a Platinum Series chair, disconnect electrical plug from the wall outlet. Moving the chair requires two people, one on each side of the chair lifting the frame near the base; refer to the Operating Instructions online. Only move the product by the lower arm frame, never by the legrest or reclining back.

Moving the Platinum lift chair requires two people, one on each side of the chair. The back can be removed for handling ease; refer to the *Back Removal Instructions* on preceding page.

1. Unplug the power supply from the electrical outlet.
2. Disconnect the 120 volt power cord from the power supply, and disconnect the power supply from the power supply connector at the base of the unit. Refer to the *Assembly Instructions*.
3. Secure hand wand by carefully tucking it between the back and seat (or arm and seat if the back is removed).
4. Have two people stand to the side of the chair (one on each side) and grip the lower arm frame to lift and move the chair.

Important: If a hand truck is used, only use from the back of the chair, never from the front of the chair

Tuck Hand Wand Between Back and Seat



(Page intentionally left blank)

Furniture Placement

⚠ WARNING – To reduce the risk of serious injury:

- Provide a clear path for operation of the back and legrest. Place tables and area rugs at a distance to allow the legrest to fully extend without rubbing or interference.

To place your reclining unit the proper distance from the wall, fully recline the unit and leave a minimum of 2" of space between the top of the back and the wall.

Place tables and area rugs at a distance to allow the legrest to fully extend without rubbing or interference.



¡Felicitaciones!

Usted es ahora el orgulloso propietario de un Sillón Reclinable Eléctrico Platinum Luxury-Lift®, de La-Z-Boy de última generación.

Usted ha seleccionado uno de los productos tapizados de mayor calidad que se producen en la industria de mobiliarios, respaldado por nuestra experiencia de más de 90 años en fabricación de alta calidad.

En La-Z-Boy nos sentimos orgullosos de nuestros diseños y artesanía y sabemos que usted gozará del confort y estilo de su nuevo mueble.

IMPORTANT

Lea las instrucciones de seguridad y otras instrucciones antes de usar su Sillón Reclinable Eléctrico Platinum Luxury-Lift®. Conserve este manual para utilizarlo como referencia en el futuro.

Índice

Instrucciones importantes de seguridad.....	40-41
Instrucciones de ensamble del sillón Platinum Luxury-Lift®	42-43
Instrucciones de ensamble de la batería de reserva del sillón Platinum Luxury-Lift®	44
Instrucciones de operación del sillón 1PL Platinum Luxury-Lift®	45-49
Instrucciones de operación del sillón 1PM Platinum Luxury-Lift® con masajeador de 6 motores y función de calor.....	50-55
Instrucciones de operación de la 1PH Platinum Luxury-Lift® con mecanismo lumbar y apoyacabezas ajustable.....	56-61
Funciones de operación adicionales del sillón Platinum Luxury-Lift®	62
Solución de problemas del sillón Platinum Luxury-Lift®.....	63-64
1PH Instrucciones para retirar el control remoto de Platinum Luxury-Lift®.....	66
1PH Instrucciones para instalar el control remoto de Platinum Luxury-Lift®.....	67
Instrucciones para la remoción del respaldo de Platinum Luxury-Lift®	68-71
Guía de colocación y movimiento de muebles.....	72

Exención de responsabilidad: la información y los productos que se presentan en este manual pueden tener algunas diferencias con el producto que compró. La-Z-Boy se reserva el derecho a realizar reemplazos que sean de igual calidad y desempeño.

Instrucciones importantes de seguridad:

Importante: lea estas instrucciones con atención antes de usar el producto. Al armar la unidad, no la enchufe hasta que se indique en las Instrucciones de operación.

PELIGRO

– Para reducir el riesgo de choque eléctrico, lesiones graves o muerte:

- No permita que los niños jueguen en la silla o cerca de ella cuando esté en uso. Si la cabeza u otras partes del cuerpo se sitúan bajo la silla cuando está en movimiento, esto podría ocasionar lesiones graves o la muerte.
- Desconecte el enchufe eléctrico del tomacorriente antes de limpiar, mover, dar servicio o cuando no estará en uso durante un período prolongado.
- No use este producto si está mojado, en agua, cerca de agua o de cualquier líquido. No toque el enchufe o el control remoto si sus manos están mojadas.
- Mantenga bolsas de plástico alejadas de los niños para que éstos no se asfixien.
- Enchufe directamente en un tomacorriente en la pared. No utilice un cordón de extensión, un adaptador o protector de sobretensión.
- Mantenga el cordón alejado de los niños pequeños y no lo use si puede implicar riesgo de tropiezos.

ADVERTENCIA

– Para reducir el riesgo de sufrir quemaduras, incendios, choque eléctrico, lesiones graves o muerte:

- Mantenga el tapizado lejos de las llamas o de cigarrillos encendidos. El tapizado puede quemarse rápidamente y expulsar gases tóxicos y humo denso. Los incendios que comienzan en cualquier otra parte del hogar se pueden extender y afectar el tapizado. Por seguridad, utilice siempre un detector de humo bien instalado con baterías que funcionen correctamente.
- Vigile estrechamente a los niños y personas discapacitadas cuando utilizan este producto.
- Retire el control remoto manual cuando no se utiliza, y guárdelo fuera del alcance de los niños.
- Siéntese lentamente en la unidad. Para evitar que se vuelque, no se arroje contra el respaldo. Recline o enderece la unidad lentamente después de asegurarse que no hayan niños o mascotas en las cercanías.
- Este producto tiene muchas piezas que se mueven y, por lo tanto, pueden ocurrir lesiones graves si no se utiliza correctamente. Mantenga las manos, los dedos y otras partes del cuerpo alejados del mecanismo. Para reducir la posibilidad de que la cabeza quede atrapada como también otras lesiones, no permita que niños y mascotas se acerquen a las aberturas y piezas móviles del mueble.
- Sólo el ocupante debe operar la unidad. Nunca trate de abrir el apoyapiernas jalándolo.
- No se pare, no se siente ni coloque peso adicional sobre los apoyabrazos, el respaldo o el apoyapiernas abierto.
- Para levantarse de la unidad y no tropezar, regrese el respaldo a su posición vertical y pliegue el apoyapiernas.
- Si el producto está dañado, no lo use. No utilice accesorios ni componentes sustitutos.
- Este producto es solamente para uso en espacios interiores residenciales.
- Asegúrese que el sillón, respaldo y apoyapiernas tengan suficiente espacio para su operación. Coloque tapetes y mesas de forma que el apoyapiernas pueda extenderse sin que haga contacto con los mismos.
- Revise regularmente el estado de las fuentes de alimentación, los cables eléctricos, los enchufes y los conectores. Mantenga las fuentes de alimentación y los cables eléctricos alejados de las fuentes de calor. Nunca haga funcionar la unidad utilizando fuentes de alimentación, cables eléctricos, enchufes o conectores dañados. Comuníquese con su distribuidor de La-Z-Boy® si necesita servicio.
- No utilice la unidad si el control eléctrico está dañado o mojado. No utilice la unidad si se ha sumergido el control remoto en agua u otro líquido. Comuníquese con su distribuidor La-Z-Boy® si necesita servicio.
- Este producto no fue diseñado como dispositivo de asistencia médica. Algunas medicaciones y limitaciones físicas pueden disminuir su capacidad de operar este producto en forma segura. Consulte a su médico si está tomando medicamentos recetados o sin receta, o si tiene alguna limitación física.
- Los usuarios de dispositivos médicos deben contactar a sus médicos antes de utilizar este producto. No use este producto si tiene mala circulación, está inmovilizado o no puede sentir el calor, excepto cuando lo apruebe su doctor.

Instrucciones importantes de seguridad:

Importante: lea estas instrucciones con atención antes de usar el producto. Al armar la unidad, no la enchufe hasta que se indique en las Instrucciones de operación.

- La unidad está diseñada para poder levantarse con facilidad de la silla. Tenga cuidado de no levantarse de la silla cuando esté en movimiento.
- No utilice este producto en áreas donde se usan atomizadores (rociadores) o donde se usa oxígeno.
- En caso de un corte de energía, es posible que la batería auxiliar provista no pueda levantar al usuario a una posición completamente elevada. Para garantizar la funcionalidad de elevación en caso de un corte de energía, La-Z-Boy recomienda contar con una batería de alimentación ininterrumpida (UPS) de 300 VA que debe adquirirse por separado. La batería debe estar totalmente cargada para garantizar la funcionalidad. Reemplace las baterías de la fuente de alimentación cada seis meses y después de usarlas durante un corte de energía.
- No opere la unidad antes de haber instalado y asegurado el respaldo.
- Antes de mover una silla de la serie Platinum, desconecte el enchufe eléctrico del tomacorriente de la pared. Para mover la silla, se requiere que dos personas, una de cada lado, levanten el armazón cerca de la base. Consulte las Instrucciones de operación en línea. Solo mueva el producto desde el armazón del descansabrazos inferior; nunca desde el apoyapiernas o el respaldo reclinable.
- No trate de desarmar o hacer un servicio a la bomba o al motor. Estos no contienen piezas que se puedan reparar. Comuníquese con su distribuidor La-Z-Boy® si necesita servicio.
- No permita que el cordón eléctrico quede comprimido entre las partes en movimiento o entre el marco y el piso. No coloque el cordón debajo de la alfombra o en una ubicación en donde se puede desgastar.
- No ponga una almohada, cobija u otra cobertura entre el ocupante y el sillón cuando está encendida la calefacción del sillón.
- Siempre desenchufe el cordón antes de conectar o desconectar el control remoto.
- Desenchufe el cordón inmediatamente si detecta olores extraños o humo proveniente del sillón.
- No intente desenchufar la unidad tirando del cordón. Siempre sujete el enchufe y tírelo hacia fuera.
- Podría sufrir quemaduras a causa del uso y cuidado incorrecto de las almohadillas térmicas internas. Para evitar el riesgo de quemaduras, no utilice alfileres, no permita que se moje el área de la almohadilla térmica y no retire la funda de tapizado.
- Para reducir el riesgo de descarga eléctrica, este producto tiene un enchufe polarizado (una clavija es más ancha que la otra). Este enchufe entrará en un tomacorriente polarizado solo de una forma. Si el enchufe no entra por completo en el tomacorriente, voltéelo. Si sigue sin entrar, comuníquese con un electricista calificado para que instale un tomacorriente adecuado. No altere el enchufe de ninguna manera.
- Los sillones elevadores 1PL, 1PM y 1PH están diseñados para un ocupante, que no supere las 350 libras (158 kg). No opere el sillón con más de un ocupante en éste o en cualquier parte del sillón.
- Si le da este producto a otra persona, déle también este manual de instrucciones de operación.
- El respaldo de la unidad debe estar elevado durante el armado y desarmado. Solicite ayuda si no puede levantar al menos 45 libras (26 kg) sin realizar un esfuerzo excesivo.

AVISO

– Para reducir el riesgo de daños al producto:

- Para que la fuente de alimentación no se dañe, no enchufe el sillón antes de lo indicado.
- Presione ligeramente los botones durante la operación y no golpee los botones con objetos puntiagudos o duros.
- Nunca hacer funcionar la unidad a menos que se encuentre sobre su base en posición recta.
- Luego de 2 minutos de funcionamiento continuo de las sillas 4LP, 1PL, 1PM, 1PH y 1HM, deje descansar las funciones de elevación y reclinado por unos 18 minutos.

Instrucciones de ensamble del sillón Platinum Luxury-Lift®

AVISO

– Para reducir el riesgo de daños al producto:

- No enchufe la fuente de alimentación hasta que se le instruya hacerlo.

1. Elija una ubicación para el sillón elevador que esté cerca de un tomacorriente.
2. Comenzando por quitar la silla de la caja y retirar todo el material de embalaje, gire la silla hacia adelante, con cuidado, para que se apoye en la parte delantera de los descansabrazos y la parte superior del respaldo.
3. El conector de fuente de alimentación está insertado detrás de la compuerta trasera tapizada (FIGURA 1). Quite el conector de la fuente de alimentación de la compuerta trasera tirando suavemente de él.
4. Localice y corte el sujetacables que une la caja de la fuente de alimentación y el cable eléctrico con la parte inferior de la silla (FIGURA 1). Aparte la caja y el cable eléctrico.
5. Con cuidado vuelva la silla a su posición vertical.
6. El control remoto se encuentra insertado detrás del material acolchado del asiento para el envío (FIGURA 2). Con suavidad, tire de la varilla manual entre el respaldo y el asiento, quite la bolsa de plástico y coloque la varilla manual sobre el asiento (FIGURA 3).
7. Realice las conexiones de la fuente de alimentación.
 - Remueva la fuente de alimentación de la caja y desenrosque el cable.
 - Alinee el conector de la fuente de alimentación con el que está detrás de la silla, y una los conectores hasta que queden trabados (FIGURA 4).
 - Conecte el cable eléctrico de 120 voltios a la fuente de alimentación. Alinee el conector del cable eléctrico de 120 voltios a la fuente de alimentación y presiónelos a la vez hasta que queden totalmente asentados (FIGURA 4). No enchufe la unidad hasta que se indique en las *Instrucciones de operación*.
8. Continúe con las *instrucciones de armado de las baterías de reserva*.

Instrucciones de ensamble del sillón Platinum Luxury-Lift®

FIGURA 1



FIGURA 2



FIGURA 3

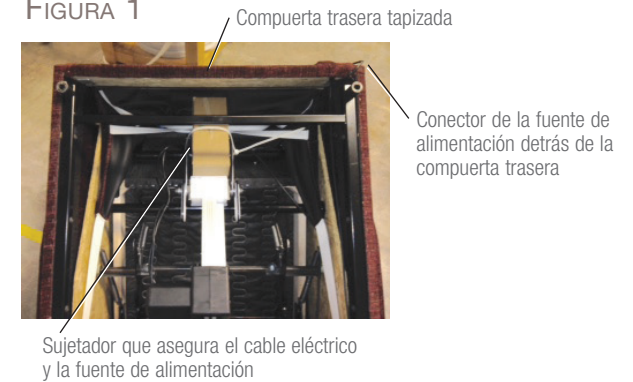

FIGURA 4

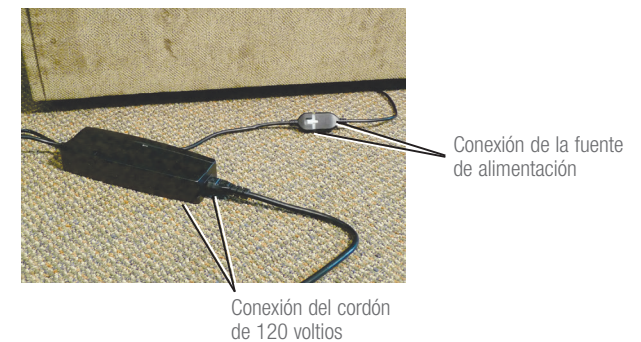

(Continuación de las Instrucciones de ensamble)

Instrucciones de ensamble de la batería de reserva del sillón Platinum Luxury-Lift®

⚠️ ADVERTENCIA – Para reducir el riesgo de lesiones graves:

- En caso de un corte de energía, es posible que la batería auxiliar provista no pueda levantar al usuario a una posición completamente elevada. Para garantizar la funcionalidad de elevación en caso de un corte de energía, La-Z-Boy recomienda contar con una batería de alimentación ininterrumpida (UPS) de 300 VA que debe adquirirse por separado. La batería debe estar totalmente cargada para garantizar la funcionalidad. Reemplace las baterías de la fuente de alimentación cada seis meses y después de usarlas durante un corte de energía.

Instrucciones de ensamble de la batería de reserva

El desempeño de la batería de reserva incorporada no se puede garantizar. Si necesita continuar con el uso en caso de un corte de energía, La-Z-Boy recomienda contar con una batería de alimentación ininterrumpida (UPS) de 300 VA que debe adquirirse por separado. La batería debe estar totalmente cargada para garantizar la funcionalidad.

Cuando se opera la unidad con la batería de reserva, las únicas funciones que el sistema permite son las siguientes:

- (1) regresar el sillón a la posición inicial desde cualquier posición reclinada;
- (2) elevar y bajar el sillón.
- (3) disminuir la intensidad del mecanismo lumbar ajustable.

Para reducir el consumo de batería, las funciones de aumento de intensidad lumbar, apoyacabezas, calefacción, masaje y reclinado están bloqueadas y no disponibles.

La velocidad de operación se reduce cuando la unidad funciona con la batería de reserva.

Siempre mantenga el botón o el interruptor presionado de forma constante y uniforme cuando opere la unidad con la batería de reserva para reducir el consumo de energía.

Las baterías auxiliares integradas se encuentran en la fuente de alimentación y utilizan dos baterías alcalinas de 9 voltios (no se incluyen).

1. Desenchufe la fuente de alimentación del tomacorriente y desconecte la conexión de la fuente de alimentación en la base de la silla.
2. El compartimiento de baterías se encuentra en el costado de la fuente de alimentación. Deslice la cubierta de las baterías hacia arriba para acceder al compartimiento.
3. Coloque las tapas de conexión sobre las terminales de cada batería. Coloque las baterías en el compartimiento, con cuidado de no dañar los cables.
4. Deslice la tapa sobre el compartimiento.
5. Proceda con las *Instrucciones de operación*.

Fuente de alimentación

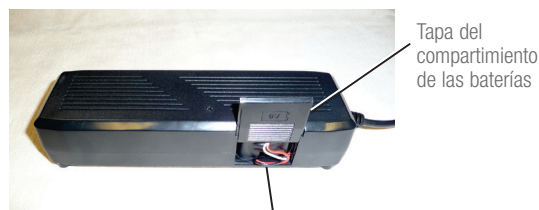

(2) Baterías alcalinas de 9 voltios

Especificaciones de la fuente de alimentación de la serie Platinum Luxury-Lift®:

Entrada: 120–240 V~, 50/60 Hz, 1,5 A
Salida: 29 V, 2,0 A

Instrucciones de operación del sillón 1PL Platinum Luxury-Lift®

⚠️ PELIGRO – Para reducir el riesgo de lesiones graves o muerte:

- No permita que los niños jueguen en la silla o cerca de ella cuando esté en uso. Si la cabeza u otras partes del cuerpo se sitúan bajo la silla cuando está en movimiento, esto podría ocasionar lesiones graves o la muerte.
- No use este producto si está mojado, en agua, cerca de agua o de cualquier líquido. No toque el enchufe o el control remoto si sus manos están mojadas.
- Enchufe directamente en un tomacorriente en la pared. No utilice un cordón de extensión, un adaptador o protector de sobretensión.
- Mantenga el cordón alejado de los niños pequeños y no lo use si puede implicar riesgo de tropiezos.

⚠️ ADVERTENCIA – Para reducir el riesgo de lesiones graves:

- Los sillones elevadores 1PL, 1PM y 1PH están diseñados para un ocupante, que no supere las 350 libras (158 kg). No opere el sillón con más de un ocupante en éste o en cualquier parte del sillón.
- Siéntese lentamente en la unidad. Para evitar que se vuelque, no se arroje contra el respaldo. Recline o enderece la unidad lentamente después de asegurarse de que no hayan niños o mascotas en las cercanías.
- Para levantarse de la unidad y no tropezar, regrese el respaldo a su posición vertical y pliegue el apoyapiernas.
- La unidad está diseñada para poder levantarse con facilidad de la silla. Tenga cuidado de no levantarse de la silla cuando esté en movimiento.
- Retire el control remoto manual cuando no se utiliza, y guárdelo fuera del alcance de los niños.

AVISO – Para reducir el riesgo de daños al producto:

- Transcurridos 2 minutos de operación continua de las sillas 4LP, 1PL, 1PM y 1HM, procure que las funciones de elevación y reclinado descansen durante 18 minutos.

Puesta en marcha

Una el conector de la fuente de alimentación con el que está en la base de la silla elevadora. Conecte el cable de 120 voltios a la fuente de alimentación. Enchufe la fuente de alimentación **directamente** a un tomacorriente de la pared.

Funcionamiento del sillón Platinum Luxury-Lift®

El **1PL** ofrece múltiples modos de operación. El botón grande y redondo **LIFT** y **RECLINE** en el frente del mando manual Y el interruptor en la parte posterior de este proporcionan movimientos coordinados. El botón **LIFT** y **RECLINE** y el interruptor posterior desempeñan todas las funciones del sillón con un movimiento fluido a partir de la posición sentado, reclinándose y desplegando el apoyapiernas, hasta la posición completamente recta y vertical.

El movimiento individual del respaldo y el apoyapiernas se puede lograr presionando el botón **BACK** (Respaldo) para reclinarse y volver a su posición el respaldo de la unidad, y presionando el botón **LEGREST** (Apoyapiernas) para extender y replugar el apoyapiernas.

(Continuación de las instrucciones de operación del sillón 1PL)

Instrucciones de operación del sillón 1PL Platinum Luxury-Lift®

Continuación de las instrucciones de operación del sillón Platinum Luxury-Lift®

Para sentarse en el sillón:

1. Párese al costado del sillón y mantenga presionado el botón **LIFT** que se encuentra en el frente o bien mueva el **interruptor posterior hacia abajo** y sosténgalo. Suelte el botón o el interruptor cuando el sillón alcance una altura que le resulte cómoda para sentarse, según sus necesidades y preferencia personales.
2. Párese delante del sillón y siéntese en el centro del asiento mientras mantiene sus pies firmes sobre el suelo.
3. Mantenga presionado el botón **RECLINE** que se encuentra en el frente o bien mueva el **interruptor posterior hacia arriba** y sosténgalo, para bajar el sillón. Suelte el botón o el interruptor cuando el sillón alcance la posición inicial de sentado. Hay una demora de dos segundos cuando el sillón alcanza la posición inicial de sentado; el sillón inicia la función de reclinado después de la demora.

Para reclinar el sillón:

Hay múltiples modos de operación para reclinar el sillón. Los movimientos de inclinación del respaldo y del apoyapiernas pueden ser sincronizados o independientes. Las posiciones de inclinación del respaldo y del apoyapiernas están programadas para moverse juntas cuando se utiliza el botón grande y redondo **LIFT** y **RECLINE** que se encuentra en la parte superior frontal del mando manual o el interruptor que se encuentra en la parte posterior de este. Las posiciones de inclinación del respaldo y del apoyapiernas están programadas para moverse de manera independiente cuando se utilizan los botones rectangulares **BACK** y **LEGREST** que se encuentran en el frente. La función independiente le permite reclinar el respaldo sin elevar el apoyapiernas, elevar el apoyapiernas si reclinar el respaldo o hacer ajustes individuales a la inclinación del respaldo o del apoyapiernas, que no se incluyen en el movimiento sincronizado.

1. Con el sillón en la posición de sentado, para reclinar el respaldo y elevar el apoyapiernas al mismo tiempo, mantenga presionado el botón grande y redondo **RECLINE** que se encuentra en el frente, o bien mueva hacia **arriba** el **interruptor posterior** y sosténgalo. Para reclinar únicamente el respaldo o elevar únicamente el apoyapiernas, mantenga presionado el lado derecho del botón rectangular **BACK** o **LEGREST** correspondiente que se encuentra en el frente. Suelte el botón o el interruptor cuando se encuentre en una posición cómoda.
2. Ajuste la inclinación del respaldo y del apoyapiernas según lo desee.
3. Para volver el sillón a la posición vertical de sentado (posición inicial), mantenga presionado el botón grande y redondo **LIFT** que se encuentra en el frente, o bien mueva hacia **abajo** el **interruptor posterior** y sosténgalo. Suelte el botón o el interruptor cuando alcance la posición vertical de sentado (posición inicial). Hay una demora de dos segundos cuando el sillón alcanza la posición inicial de sentado; el sillón inicia la función de elevación después de la demora cuando se mantiene presionado el botón grande y redondo que se encuentra en el frente o cuando se mueve y mantiene el interruptor que se encuentra en la parte trasera. Además, puede mantener presionado el lado izquierdo del botón rectangular **BACK** que se encuentra en el frente, luego presionar el botón **LEGREST** y, por último, soltar el botón cuando el movimiento finalice su recorrido y se detenga.

Para levantarse del sillón:

Hay múltiples modos de operación para usar la función de elevación. Tanto el botón grande y redondo **LIFT** que se encuentra en el frente como el interruptor posterior brindan un movimiento coordinado de la función elevar. El respaldo debe estar completamente vertical y el apoyapiernas completamente plegado para poder utilizar la función de elevación.

1. Coloque los pies sobre el piso con firmeza para mantener el equilibrio y evitar resbalarse o caer. Mantenga presionado el botón **LIFT** que se encuentra en el frente, o bien mueva el **interruptor posterior hacia abajo** y sosténgalo para elevar el sillón a la posición vertical.
2. Suelte el botón o el interruptor cuando el sillón alcance una altura que le permita pararse con comodidad. Salga del sillón con cuidado.
3. Regrese el sillón a la posición de sentado (posición inicial) si no lo utilizará durante mucho tiempo. Mantenga presionado el botón **RECLINE** que se encuentra en el frente, o bien mueva hacia **arriba** el **interruptor posterior** y sosténgalo para bajar el sillón. Suelte el botón o el interruptor cuando el sillón alcance la posición de sentado (posición inicial).

NOTA: El sistema incluye una demora incorporada de dos segundos cuando el sillón alcanza la posición de sentado inicial. El sillón comienza la función de reclinado inmediatamente después de la demora de dos segundos.

(Página dejada en blanco intencionalmente)

Instrucciones de operación del sillón 1PL Platinum Luxury-Lift®

FRENTE

Botón de elevar y retornar de forma coordinada

Cuando esté sentado, mantenga presionado el botón **LIFT** para elevar el sillón a la posición vertical.

– 0 –

Cuando esté en la posición reclinada, mantenga presionado el botón **LIFT** para volver el respaldo a la posición vertical y el apoyapiernas a la posición plegada.

Suelte el botón para detenerse en una posición reclinada o cuando se encuentre en la posición completamente vertical.

Botones de reclinación independiente del respaldo y del apoyapiernas

Mantenga presionado el lado izquierdo del botón **BACK** para elevar el respaldo a la posición vertical.

Suelte el botón para detenerse en una posición reclinada o cuando se encuentre en la posición completamente vertical.

Mantenga presionado el lado izquierdo del botón **LEGREST** para bajar el apoyapiernas.

Suelte el botón para detenerse en cualquier posición o cuando se encuentre completamente plegado.

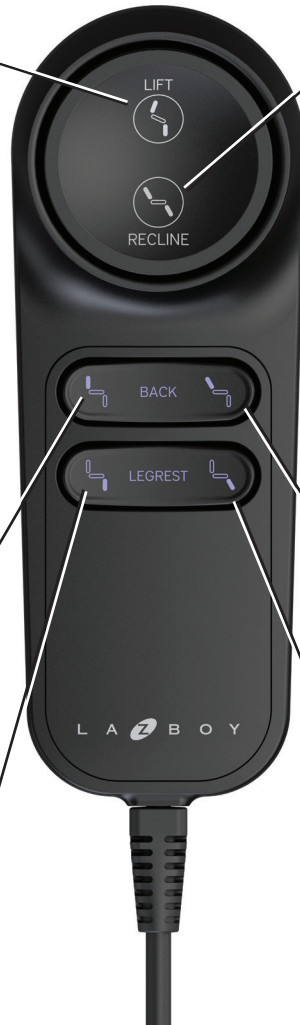

Botón de reclinarse y bajar de forma coordinada

Cuando esté en la posición elevada, mantenga presionado el botón **RECLINE** para bajar el sillón a la posición de sentado.

– 0 –

Cuando esté sentado, mantenga presionado el botón **RECLINE** para reclinarse el respaldo y elevar el apoyapiernas. Suelte el botón para detenerse en una posición reclinada o cuando se encuentre en la posición completamente reclinada.

Botones de reclinación independiente del respaldo y del apoyapiernas

Mantenga presionado el lado derecho del botón **BACK** para reclinarse el respaldo.

Suelte el botón para detenerse en una posición reclinada o cuando se encuentre completamente reclinado.

Mantenga presionado el lado derecho del botón **LEGREST** para elevar el apoyapiernas.

Suelte el botón para detenerse en una posición elevada o cuando se encuentre completamente extendido.

⚠️ ADVERTENCIA – Para reducir el riesgo de lesiones graves:

- No utilice la unidad si el control eléctrico está dañado o mojado. No utilice la unidad si se ha sumergido el control remoto en agua u otro líquido. Comuníquese con su distribuidor La-Z-Boy® si necesita servicio.

Instrucciones de operación del sillón 1PL Platinum Luxury-Lift®

DORSO

Interruptor hacia abajo para elevar y retornar de forma coordinada

Cuando esté sentado, mueva el **interruptor hacia abajo** para elevar el sillón a la posición vertical.

– 0 –

Cuando esté en la posición reclinada, mantenga presionado el **interruptor hacia abajo** para volver el respaldo a la posición vertical y el apoyapiernas a la posición plegada.

Suelte el interruptor para detenerse en una posición reclinada o cuando se encuentre en la posición completamente vertical.



Interruptor hacia arriba para bajar y reclinarse de forma coordinada

Cuando esté en la posición elevada, mueva el **interruptor hacia arriba** and hold to lower the chair to the seated position.

– 0 –

Cuando esté sentado, mueva el **interruptor hacia arriba** y sosténgalo para reclinarse el respaldo y elevar el apoyapiernas.

Suelte el interruptor para detenerse en una posición reclinada o cuando se encuentre en la posición completamente reclinada.

⚠️ ADVERTENCIA – Para reducir el riesgo de lesiones graves:

- No utilice la unidad si el control eléctrico está dañado o mojado. No utilice la unidad si se ha sumergido el control remoto en agua u otro líquido. Comuníquese con su distribuidor La-Z-Boy® si necesita servicio.
- Retire el control remoto manual cuando no se utiliza, y guárdelo fuera del alcance de los niños.

Instrucciones de operación del sillón 1PM Platinum Luxury-Lift® con masajeador de 6 motores y función de calor

⚠ PELIGRO – Para reducir el riesgo de lesiones graves o muerte:

- No permita que los niños jueguen en la silla o cerca de ella cuando esté en uso. Si la cabeza u otras partes del cuerpo se sitúan bajo la silla cuando está en movimiento, esto podría ocasionar lesiones graves o la muerte.
- No use este producto si está mojado, en agua, cerca de agua o de cualquier líquido. No toque el enchufe o el control remoto si sus manos están mojadas.
- Enchufe directamente en un tomacorriente en la pared. No utilice un cordón de extensión, un adaptador o protector de sobretensión.
- Mantenga el cordón alejado de los niños pequeños y no lo use si puede implicar riesgo de tropiezos.

⚠ ADVERTENCIA – Para reducir el riesgo de lesiones graves:

- Los sillones elevadores 1PL, 1PM y 1PH están diseñados para un ocupante, que no supere las 350 libras (158 kg). No opere el sillón con más de un ocupante en éste o en cualquier parte del sillón.
- Siéntese lentamente en la unidad. Para evitar que se vuelque, no se arroje contra el respaldo. Recline o enderece la unidad lentamente después de asegurarse de que no hayan niños o mascotas en las cercanías.
- Para levantarse de la unidad y no tropezar, regrese el respaldo a su posición vertical y pliegue el apoyapiernas.
- La unidad está diseñada para poder levantarse con facilidad de la silla. Tenga cuidado de no levantarse de la silla cuando esté en movimiento.
- Retire el control remoto manual cuando no se utiliza, y guárdelo fuera del alcance de los niños.

AVISO – Para reducir el riesgo de daños al producto:

- Luego de 2 minutos de funcionamiento continuo de las sillas 4LP, 1PL, 1PM, 1PH y 1HM, deje descansar las funciones de elevación y reclinado por unos 18 minutos.

Puesta en marcha

Una el conector de la fuente de alimentación con el que está en la base de la silla elevadora. Conecte el cable de 120 voltios a la fuente de alimentación. Enchufe la fuente de alimentación **directamente** a un tomacorriente de la pared.

Operación del sillón Platinum Luxury-Lift® con masajeador de 6 motores y función de calor

El **1PM** ofrece múltiples modos de operación. El botón grande y redondo **LIFT** y **RECLINE** en el frente del mando manual Y el interruptor en la parte posterior de este proporcionan movimientos coordinados. El botón **LIFT** y **RECLINE** y el interruptor posterior desempeñan todas las funciones del sillón con un movimiento fluido a partir de la posición sentado, reclinándose y desplegando el apoyapiernas, hasta la posición completamente recta y vertical.

El movimiento individual del respaldo y el apoyapiernas se puede lograr presionando el botón **BACK** (Respaldo) para reclinarse y volver a su posición el respaldo de la unidad, y presionando el botón **LEGREST** (Apoyapiernas) para extender y plegar el apoyapiernas.

Instrucciones de operación del sillón 1PM Platinum Luxury-Lift® con masajeador de 6 motores y función de calor

Para sentarse en el sillón:

1. Párese al costado del sillón y mantenga presionado el botón **LIFT** que se encuentra en el frente o bien mueva el **interruptor posterior hacia abajo** y sosténgalo. Suelte el botón o el interruptor cuando el sillón alcance una altura que le resulte cómoda para sentarse, según sus necesidades y preferencias personales.
2. Párese delante del sillón y siéntese en el centro del asiento mientras mantiene sus pies firmes sobre el suelo.
3. Mantenga presionado el botón **RECLINE** que se encuentra en el frente o bien mueva el **interruptor posterior hacia arriba** y sosténgalo, para bajar el sillón. Suelte el botón o el interruptor cuando el sillón alcance la posición inicial de sentado. Hay una demora de dos segundos cuando el sillón alcanza la posición inicial de sentado; el sillón inicia la función de reclinado después de la demora.

Para reclinarse en el sillón:

Como ocurre con la función de elevación, hay múltiples modos de operación para reclinarse en el sillón. Hay múltiples modos de operación para reclinarse en el sillón. Los movimientos de reclinación del respaldo y del apoyapiernas pueden ser sincronizados o independientes. Las posiciones de reclinación del respaldo y del apoyapiernas están programadas para moverse juntas cuando se utiliza el botón grande y redondo **LIFT** y **RECLINE** que se encuentra en la parte superior frontal del mando manual o el interruptor que se encuentra en la parte posterior de este. Las posiciones de reclinación del respaldo y del apoyapiernas están programadas para moverse de manera independiente cuando se utilizan los botones rectangulares **BACK** y **LEGREST** que se encuentran en el frente. La función independiente le permite reclinarse el respaldo sin elevar el apoyapiernas, elevar el apoyapiernas si reclinarse el respaldo o hacer ajustes individuales a la reclinación del respaldo o del apoyapiernas, que no se incluyen en el movimiento sincronizado.

1. Con el sillón en la posición de sentado, para reclinarse el respaldo y elevar el apoyapiernas al mismo tiempo, mantenga presionado el botón grande y redondo **RECLINE** que se encuentra en el frente, o bien mueva hacia **arriba** el **interruptor posterior** y sosténgalo. Para reclinarse únicamente el respaldo o elevar únicamente el apoyapiernas, mantenga presionado el lado derecho del botón rectangular **BACK** o **LEGREST** correspondiente que se encuentra en el frente. Suelte el botón o el interruptor cuando se encuentre en una posición cómoda.
2. Ajuste la reclinación del respaldo y del apoyapiernas según lo desee.
3. Para volver el sillón a la posición vertical de sentado (posición inicial), mantenga presionado el botón grande y redondo **LIFT** que se encuentra en el frente, o bien mueva hacia **abajo** el **interruptor posterior** y sosténgalo. Suelte el botón o el interruptor cuando alcance la posición vertical de sentado (posición inicial). Hay una demora de dos segundos cuando el sillón alcanza la posición inicial de sentado; el sillón inicia la función de elevación después de la demora cuando se mantiene presionado el botón grande y redondo que se encuentra en el frente o cuando se mueve y mantiene el interruptor que se encuentra en la parte trasera. Además, puede mantener presionado el lado izquierdo del botón rectangular **BACK** que se encuentra en el frente, luego presionar el botón **LEGREST** y, por último, soltar el botón cuando el movimiento finalice su recorrido y se detenga.

Para levantarse del sillón:

Hay múltiples modos de operación para usar la función de elevación. Tanto el botón grande y redondo **LIFT** que se encuentra en el frente como el interruptor posterior brindan un movimiento coordinado de la función elevar. El respaldo debe estar completamente vertical y el apoyapiernas completamente plegado para poder utilizar la función de elevación.

1. Coloque los pies sobre el piso con firmeza para mantener el equilibrio y evitar resbalarse o caer. Mantenga presionado el botón **LIFT** que se encuentra en el frente, o bien mueva el **interruptor posterior hacia abajo** y sosténgalo para elevar el sillón a la posición vertical.
2. Suelte el botón o el interruptor cuando el sillón alcance una altura que le permita pararse con comodidad. Salga del sillón con cuidado.
3. Regrese el sillón a la posición de sentado (posición inicial) si no lo utilizará durante mucho tiempo. Mantenga presionado el botón **RECLINE** que se encuentra en el frente, o bien mueva hacia **arriba** el **interruptor posterior** y sosténgalo para bajar el sillón. Suelte el botón o el interruptor cuando el sillón alcance la posición de sentado (posición inicial).

NOTA: El sistema incluye una demora incorporada de dos segundos cuando el sillón alcanza la posición de sentado inicial. El sillón comienza la función de reclinado inmediatamente después de la demora de dos segundos.

Instrucciones de operación del sillón 1PM Platinum Luxury-Lift® con masajeador de 6 motores y función de calor

Continuación de la operación del sillón Platinum Luxury-Lift® con masajeador de 6 motores y función de calor

Uso de las funciones de masaje y calor:

Las funciones de masaje y calor son independientes entre sí, como las funciones de calor del respaldo y del asiento.

Las funciones de masaje, de calor en el respaldo y de calor en el asiento pueden operarse de manera individual o simultánea.

Las funciones de calor y masaje incluyen un temporizador automático que apaga las funciones de **MASSAGE** y **HEAT** después de, aproximadamente, 15 minutos* de funcionamiento. Puede reiniciar las funciones de calor y masaje durante un período de funcionamiento adicional de 15 minutos, pero deberá permitir que el sistema descanse después de dos períodos de funcionamiento de 15 minutos consecutivos. Las funciones activadas de calor y masaje se suspenden temporalmente cuando se usa el motor para **LIFT** o **RECLINE** el sillón.

1. Presione el lado izquierdo del botón **HEAT** para activar la función de calor en el respaldo. Presione el lado derecho del botón **HEAT** para activar la función de calor en el asiento.
 - Presione el botón una vez para una intensidad de calor baja, indicada por una luz LED ámbar.
 - Presione el botón dos veces para una intensidad de calor alta, indicada por una luz LED roja.
 - Presione el botón una tercera vez para apagar la función de calor.
 2. Presione el lado izquierdo del botón **MASSAGE** para activar la función de masaje. Presione el lado derecho del botón **MASSAGE** para configurar la intensidad del masaje.
 - Presione el lado izquierdo del botón **MASSAGE** una vez para encender la función de masaje.
 - Presione una vez para seleccionar el modo continuo, indicado por una luz LED verde.
 - Presione dos veces para seleccionar el modo discontinuo, indicado por una luz LED ámbar.
 - Presione tres veces para seleccionar el modo por pulsación, indicado por una luz LED roja.
 - Presione una cuarta vez para apagar la función de masaje; la luz LED se apaga cuando la función está desactivada.
 - Presione el lado derecho del botón **MASSAGE** para configurar la intensidad del modo de masaje.
 - Presione una vez para una intensidad baja, indicada por una luz LED verde.
 - Presione dos veces para una intensidad media, indicada por una luz LED ámbar.
 - Presione tres veces para una intensidad alta, indicada por una luz LED roja.
- * Las funciones de calor y masaje se ejecutarán por hasta dos ciclos de 15 minutos. Después de dos ciclos consecutivos, estas funciones se apagarán.
- Permitir que el sistema se enfríe durante 7½ minutos le permitirá disfrutar de un ciclo de masaje y calor de 15 minutos.
 - Permitir que el sistema se enfríe durante 15 minutos le permitirá disfrutar de dos ciclos de masaje y calor de 15 minutos.

(Página dejada en blanco intencionalmente)

(Continuación de las Instrucciones de operación del sillón 1PM)

Instrucciones de operación del sillón 1PM Platinum Luxury-Lift® con masajeador de 6 motores y función de calor

Botón de elevar y retornar de forma coordinada

Cuando esté sentado, mantenga presionado el botón **LIFT** para elevar el sillón a la posición vertical.

– 0 –

Cuando esté en la posición reclinada, mantenga presionado el botón **LIFT** para volver el respaldo a la posición vertical y el apoyapiernas a la posición plegada.

Suelte el botón para detenerse en una posición reclinada o cuando se encuentre en la posición completamente vertical.

Botones de reclinación independiente del respaldo y del apoyapiernas

Mantenga presionado el lado izquierdo del botón **BACK** para elevar el respaldo a la posición vertical.

Suelte el botón para detenerse en una posición reclinada o cuando se encuentre en la posición completamente vertical. **Luz LED de intensidad de calor en el respaldo (se muestra el color ámbar)**

Mantenga presionado el lado izquierdo del botón **LEGREST** para bajar el apoyapiernas.

Suelte el botón para detenerse en cualquier posición o cuando se encuentre completamente plegado. **Luz LED del programa de masaje (se muestra el color verde)**

Presione el lado izquierdo del botón **HEAT** para activar la función de calor en el **respaldo**. Presione una vez para una intensidad de calor baja (luz LED ámbar) y dos veces para una intensidad de calor alta (luz LED roja). Presione el botón una tercera vez para apagar la función de calor en el **respaldo** (luz apagada).

Presione el lado izquierdo del botón **MASSAGE** para activar la función de masaje en el respaldo y en el asiento. Presione una vez para seleccionar el modo de masaje continuo (luz LED verde), dos veces para el modo de masaje discontinuo (luz LED ámbar), tres veces para el modo de masaje por pulsación (luz LED roja) y cuatro veces para apagar la función de masaje (luz apagada).

FRENTE



Botón de reclinarse y bajar de forma coordinada

Cuando esté en la posición elevada, mantenga presionado el botón **RECLINE** para bajar el sillón a la posición de sentado.

– 0 –

Cuando esté sentado, mantenga presionado el botón **RECLINE** para reclinarse el respaldo y elevar el apoyapiernas.

Suelte el botón para detenerse en una posición reclinada o cuando se encuentre en la posición completamente reclinada.

Botones de reclinación independiente del respaldo y del apoyapiernas

Mantenga presionado el lado derecho del botón **BACK** para reclinarse el respaldo.

Suelte el botón para detenerse en una posición reclinada o cuando se encuentre completamente reclinado. **Luz LED de intensidad de calor en el asiento (se muestra el color rojo)**

Mantenga presionado el lado derecho del botón **LEGREST** para elevar el apoyapiernas.

Suelte el botón para detenerse en una posición elevada o cuando se encuentre completamente extendido. **Luz LED de intensidad de masaje (se muestra el color ámbar)**

Presione el lado derecho del botón **HEAT** para activar el calor en el **asiento**. Presione una vez para una intensidad de calor baja (luz LED ámbar) y dos veces para una intensidad de calor alta (luz LED roja). Presione el botón nuevamente para apagar la función de calor en el **asiento** (luz apagada).

Presione el lado derecho del botón **MASSAGE** para configurar la intensidad del masaje. Presione una vez el botón para una intensidad baja (luz LED verde), dos veces para una intensidad media (luz LED ámbar) y tres veces para una intensidad alta (luz LED roja).

⚠️ ADVERTENCIA – Para reducir el riesgo de lesiones graves:

- No utilice la unidad si el control eléctrico está dañado o mojado. No utilice la unidad si se ha sumergido el control remoto en agua u otro líquido. Comuníquese con su distribuidor La-Z-Boy® si necesita servicio.

Instrucciones de operación del sillón 1PM Platinum Luxury-Lift® con masajeador de 6 motores y función de calor

Interruptor hacia abajo para elevar y retornar de forma coordinada

Cuando esté sentado, mueva el **interruptor hacia abajo** para elevar el sillón a la posición vertical.

– 0 –

Cuando esté en la posición reclinada, mantenga presionado el **interruptor hacia abajo** para volver el respaldo a la posición vertical y el apoyapiernas a la posición plegada.

Suelte el interruptor para detenerse en una posición reclinada o cuando se encuentre en la posición completamente vertical.

DORSO



Interruptor hacia arriba para bajar y reclinarse de forma coordinada

Cuando esté en la posición elevada, mueva el **interruptor hacia arriba** y sosténgalo para bajar el sillón a la posición de sentado.

– 0 –

Cuando esté sentado, mantenga presionado el **interruptor hacia arriba** para reclinarse el respaldo y elevar el apoyapiernas.

Suelte el interruptor para detenerse en una posición reclinada o cuando se encuentre en la posición completamente reclinada.

⚠️ ADVERTENCIA – Para reducir el riesgo de lesiones graves:

- No utilice la unidad si el control eléctrico está dañado o mojado. No utilice la unidad si se ha sumergido el control remoto en agua u otro líquido. Comuníquese con su distribuidor La-Z-Boy® si necesita servicio.
- Retire el control remoto manual cuando no se utiliza, y guárdelo fuera del alcance de los niños.

Instrucciones de operación de la 1PH Platinum Luxury-Lift® con mecanismo lumbar y apoyacabezas ajustable

PELIGRO – Para reducir el riesgo de lesiones graves o muerte:

- No permita que los niños jueguen en la silla o cerca de ella cuando esté en uso. Si la cabeza u otras partes del cuerpo se sitúan bajo la silla cuando está en movimiento, esto podría ocasionar lesiones graves o la muerte.
- No use este producto si está mojado, en agua, cerca de agua o de cualquier líquido. No toque el enchufe o el control remoto si sus manos están mojadas.
- Enchufe directamente en un tomacorriente en la pared. No utilice un cordón de extensión, un adaptador o protector de sobretensión.
- Mantenga el cordón alejado de los niños pequeños y no lo use si puede implicar riesgo de tropiezos.

ADVERTENCIA – Para reducir el riesgo de lesiones graves:

- Los sillones elevadores 1PL, 1PM y 1PH están diseñados para un ocupante, que no supere las 350 libras (158 kg). No opere el sillón con más de un ocupante en éste o en cualquier parte del sillón.
- Siéntese lentamente en la unidad. Para evitar que se vuelque, no se arroje contra el respaldo. Recline o enderece la unidad lentamente después de asegurarse de que no hayan niños o mascotas en las cercanías.
- Para levantarse de la unidad y no tropezar, regrese el respaldo a su posición vertical y pliegue el apoyapiernas.
- La unidad está diseñada para poder levantarse con facilidad de la silla. Tenga cuidado de no levantarse de la silla cuando esté en movimiento.
- Retire el control remoto manual cuando no se utiliza, y guárdelo fuera del alcance de los niños.

AVISO – Para reducir el riesgo de daños al producto:

- Luego de 2 minutos de funcionamiento continuo de las sillas 4LP, 1PL, 1PM, 1PH y 1HM, deje descansar las funciones de elevación y reclinado por unos 18 minutos.

Puesta en marcha

Una el conector de la fuente de alimentación con el que está en la base de la silla elevadora. Conecte el cable de 120 voltios a la fuente de alimentación **directamente** a un tomacorriente de la pared.

Operación de la 1PH Platinum Luxury-Lift® con mecanismo lumbar y apoyacabezas ajustable

El **1PH** ofrece múltiples modos de operación. El botón grande y redondo **LIFT** y **RECLINE** en el frente del mando manual Y el interruptor en la parte posterior de este proporcionan movimientos coordinados. El botón **LIFT** y **RECLINE** y el interruptor posterior desempeñan todas las funciones del sillón con un movimiento fluido a partir de la posición sentado, reclinándose y desplegando el apoyapiernas, hasta la posición completamente recta y vertical.

El movimiento individual del respaldo y apoyapiernas se puede lograr presionando el botón **BACK** (Respaldo) para reclinarse y volver a su posición el respaldo de la unidad, y presionando el botón **LEGREST** (Apoyapiernas) para extender y volver a su posición el apoyapiernas. Se obtiene una comodidad personalizada si se oprime el botón de **HEADREST** (Apoyacabezas) para fijar el ángulo de inclinación del apoyacabezas y el botón **LUMBAR** para establecer la intensidad del mecanismo lumbar.

Instrucciones de operación de la 1PH Platinum Luxury-Lift® con mecanismo lumbar y apoyacabezas ajustable

Para sentarse en el sillón:

1. Párese al costado del sillón y mantenga presionado el botón **LIFT** que se encuentra en el frente o bien mueva el **interruptor posterior hacia abajo** y sosténgalo. Suelte el botón o el interruptor cuando el sillón alcance una altura que le resulte cómoda para sentarse, según sus necesidades y preferencias personales.
2. Párese delante del sillón y siéntese en el centro del asiento mientras mantiene sus pies firmes sobre el suelo.
3. Mantenga presionado el botón **RECLINE** que se encuentra en el frente o bien mueva el **interruptor posterior hacia arriba** y sosténgalo, para bajar el sillón. Suelte el botón o el interruptor cuando el sillón alcance la posición inicial de sentado. Hay una demora de dos segundos cuando el sillón alcanza la posición inicial de sentado; el sillón inicia la función de reclinado después de la demora.

Para reclinarse en el sillón:

Como ocurre con la función de elevación, hay múltiples modos de operación para reclinarse en el sillón. Hay múltiples modos de operación para reclinarse en el sillón. Los movimientos de reclinación del respaldo y del apoyapiernas pueden ser sincronizados o independientes. Las posiciones de reclinación del respaldo y del apoyapiernas están programadas para moverse juntas cuando se utiliza el botón grande y redondo **LIFT** y **RECLINE** que se encuentra en la parte superior frontal del mando manual o el interruptor que se encuentra en la parte posterior de este. Las posiciones de reclinación del respaldo y del apoyapiernas están programadas para moverse de manera independiente cuando se utilizan los botones rectangulares **BACK** y **LEGREST** que se encuentran en el frente. La función independiente le permite reclinarse el respaldo sin elevar el apoyapiernas, elevar el apoyapiernas si reclinarse el respaldo o hacer ajustes individuales a la reclinación del respaldo o del apoyapiernas, que no se incluyen en el movimiento sincronizado.

1. Con el sillón en la posición de sentado, para reclinarse el respaldo y elevar el apoyapiernas al mismo tiempo, mantenga presionado el botón grande y redondo **RECLINE** que se encuentra en el frente, o bien mueva hacia **arriba** el **interruptor posterior** y sosténgalo. Para reclinarse únicamente el respaldo o elevar únicamente el apoyapiernas, mantenga presionado el lado derecho del botón rectangular **BACK** o **LEGREST** correspondiente que se encuentra en el frente. Suelte el botón o el interruptor cuando se encuentre en una posición cómoda.
2. Ajuste la reclinación del respaldo y del apoyapiernas según lo desee.
3. Para volver el sillón a la posición vertical de sentado (posición inicial), mantenga presionado el botón grande y redondo **LIFT** que se encuentra en el frente, o bien mueva hacia **abajo** el **interruptor posterior** y sosténgalo. Suelte el botón o el interruptor cuando alcance la posición vertical de sentado (posición inicial). Hay una demora de dos segundos cuando el sillón alcanza la posición inicial de sentado; el sillón inicia la función de elevación después de la demora cuando se mantiene presionado el botón grande y redondo que se encuentra en el frente o cuando se mueve y mantiene el interruptor que se encuentra en la parte trasera. Además, puede mantener presionado el lado izquierdo del botón rectangular **BACK** que se encuentra en el frente, luego presionar el botón **LEGREST** y, por último, soltar el botón cuando el movimiento finalice su recorrido y se detenga.

Para levantarse del sillón:

Hay múltiples modos de operación para usar la función de elevación. Tanto el botón grande y redondo **LIFT** que se encuentra en el frente como el interruptor posterior brindan un movimiento coordinado de la función elevar. El respaldo debe estar completamente vertical y el apoyapiernas completamente plegado para poder utilizar la función de elevación.

1. Coloque los pies sobre el piso con firmeza para mantener el equilibrio y evitar resbalarse o caer. Mantenga presionado el botón **LIFT** que se encuentra en el frente, o bien mueva el **interruptor posterior hacia abajo** y sosténgalo para elevar el sillón a la posición vertical.
2. Suelte el botón o el interruptor cuando el sillón alcance una altura que le permita pararse con comodidad. Salga del sillón con cuidado.
3. Regrese el sillón a la posición de sentado (posición inicial) si no lo utilizará durante mucho tiempo. Mantenga presionado el botón **RECLINE** que se encuentra en el frente, o bien mueva hacia **arriba** el **interruptor posterior** y sosténgalo para bajar el sillón. Suelte el botón o el interruptor cuando el sillón alcance la posición de sentado (posición inicial).

NOTA: El sistema incluye una demora incorporada de dos segundos cuando el sillón alcanza la posición de sentado inicial. El sillón comienza la función de reclinado inmediatamente después de la demora de dos segundos.

Instrucciones de operación de la 1PH Platinum Luxury-Lift® con mecanismo lumbar y apoyacabezas ajustable

Para usar las funciones de apoyacabezas y lumbar:

Las funciones lumbar y de apoyacabezas ajustables son independientes una de la otra y brindan un medio para personalizar el nivel de comodidad de los usuarios individuales.

1. Oprima y mantenga presionado el lado derecho del botón **HEADREST** para inclinar el apoyacabezas hacia adelante. Suelte el botón cuando logre el nivel deseado de inclinación o cuando el apoyacabezas esté totalmente hacia adelante. Oprima y mantenga presionado el lado izquierdo del botón **HEADREST** para replegar el apoyacabezas. Suelte el botón cuando logre el nivel deseado de inclinación o cuando el apoyacabezas esté totalmente replegado.
2. Oprima y mantenga presionado el lado derecho del botón **LUMBAR** para aumentar la intensidad del mecanismo lumbar. Suelte el botón cuando logre el nivel deseado de soporte o cuando el mecanismo lumbar esté totalmente extendido. Oprima y mantenga presionado el lado izquierdo del botón **LUMBAR** para reducir la intensidad y replegar el mecanismo lumbar. Suelte el botón cuando logre el nivel deseado de soporte o cuando el mecanismo lumbar esté totalmente replegado.

A excepción del replegado del mecanismo lumbar, estas funciones están bloqueadas y suspendidas temporariamente cuando la silla está en modo de elevación (**LIFT**). Además, el apoyacabezas se repliega automáticamente y regresa a la posición inicial en cuanto la silla comienza su modo de elevación. La única función disponible para el ajuste mientras la silla está en modo elevación es la de repliegue de mecanismo lumbar. Consulte las instrucciones de armado de las baterías auxiliares para ver los detalles de la funcionalidad cuando la silla se use con baterías auxiliares. Solo está disponible la funcionalidad completa cuando la silla se acciona por electricidad del servicio público y no está en modo de elevación.

Evite oprimir al mismo tiempo los botones de **HEADREST** y **LUMBAR** para reducir la probabilidad de una sobrecarga eléctrica.

(Página dejada en blanco intencionalmente)

Instrucciones de operación de la 1PH Platinum Luxury-Lift® con mecanismo lumbar y apoyacabezas ajustable

Botón de elevar y retornar de forma coordinada

Cuando esté sentado, mantenga presionado el botón **LIFT** para elevar el sillón a la posición vertical.

– 0 –

Cuando esté en la posición reclinada, mantenga presionado el botón **LIFT** para volver el respaldo a la posición vertical y el apoyapiernas a la posición plegada.

Suelte el botón para detenerse en una posición reclinada o cuando se encuentre en la posición completamente vertical.

Botones de reclinación independiente del respaldo y del apoyapiernas

Mantenga presionado el lado izquierdo del botón **BACK** para elevar el respaldo a la posición vertical.

Suelte el botón para detenerse en una posición reclinada o cuando se encuentre en la posición completamente vertical.

Mantenga presionado el lado izquierdo del botón **LEGREST** para bajar el apoyapiernas.

Suelte el botón para detenerse en cualquier posición o cuando se encuentre completamente plegado.

Oprima y mantenga presionado el lado izquierdo del botón **HEADREST** para plegar el apoyacabezas. Suelte el botón para detener el apoyacabezas en cualquier posición o cuando esté completamente plegado.

Oprima y mantenga presionado el lado izquierdo del botón **LUMBAR** para reducir la intensidad del mecanismo lumbar. Suelte el botón para detener el mecanismo lumbar en cualquier posición o cuando esté completamente plegado.

FRENTE

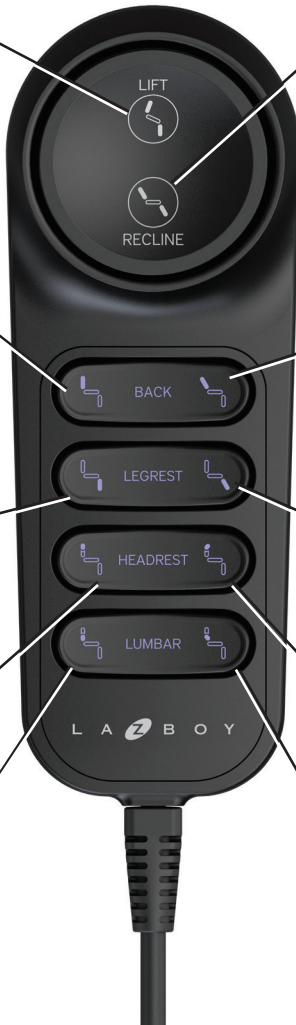

Botón de reclinarse y bajar de forma coordinada

Cuando esté en la posición elevada, mantenga presionado el botón **RECLINE** para bajar el sillón a la posición de sentado.

– 0 –

Cuando esté sentado, mantenga presionado el botón **RECLINE** para reclinarse el respaldo y elevar el apoyapiernas.

Suelte el botón para detenerse en una posición reclinada o cuando se encuentre en la posición completamente reclinada.

Botones de reclinación independiente del respaldo y del apoyapiernas

Mantenga presionado el lado derecho del botón **BACK** para reclinarse el respaldo.

Suelte el botón para detenerse en una posición reclinada o cuando se encuentre completamente reclinado.

Mantenga presionado el lado derecho del botón **LEGREST** para elevar el apoyapiernas.

Suelte el botón para detenerse en una posición elevada o cuando se encuentre completamente extendido.

Oprima y mantenga presionado el lado derecho del botón **HEADREST** para inclinar el apoyacabezas hacia adelante. Suelte el botón para detener el apoyacabezas en cualquier posición o cuando esté completamente hacia adelante.

Oprima y mantenga presionado el lado derecho del botón **LUMBAR** para aumentar la intensidad del mecanismo lumbar. Suelte el botón para detener el mecanismo lumbar en cualquier posición o cuando esté completamente extendido.

Instrucciones de operación de la 1PH Platinum Luxury-Lift® con mecanismo lumbar y apoyacabezas ajustable

DORSO

Interruptor hacia abajo para elevar y retornar de forma coordinada

Cuando esté sentado, mueva el **interruptor hacia abajo** para elevar el sillón a la posición vertical.

– 0 –

Cuando esté en la posición reclinada, mantenga presionado el **interruptor hacia abajo** para volver el respaldo vertical y el apoyapiernas a la posición plegada.

Suelte el interruptor para detenerse en una posición reclinada o cuando se encuentre en la posición completamente vertical.



Interruptor hacia arriba para bajar y reclinarse de forma coordinada

Cuando esté en la posición elevada, mueva el **interruptor hacia arriba** and hold to lower the chair to the seated position.

– 0 –

Cuando esté sentado, mueva el **interruptor hacia arriba** y sosténgalo para reclinarse el respaldo y elevar el apoyapiernas.

Suelte el interruptor para detenerse en una posición reclinada o cuando se encuentre en la posición completamente reclinada.

⚠ ADVERTENCIA – Para reducir el riesgo de lesiones graves:

- No utilice la unidad si el control eléctrico está dañado o mojado. No utilice la unidad si se ha sumergido el control remoto en agua u otro líquido. Comuníquese con su distribuidor La-Z-Boy® si necesita servicio.
- Retire el control remoto manual cuando no se utiliza, y guárdelo fuera del alcance de los niños.

⚠ ADVERTENCIA – Para reducir el riesgo de lesiones graves:

- No utilice la unidad si el control eléctrico está dañado o mojado. No utilice la unidad si se ha sumergido el control remoto en agua u otro líquido. Comuníquese con su distribuidor La-Z-Boy® si necesita servicio.

Funciones de operación adicionales del sillón Platinum Luxury-Lift®

Protección contra sobrecarga eléctrica de la fuente de alimentación

Los sillones elevadores de la serie Platinum están equipados con una protección contra sobrealimentación. Esta función evita daños a los motores y los circuitos electrónicos en caso de una sobrecarga, cortocircuito o una falla en la descarga a tierra. En caso de que el sistema detecte una sobrealimentación, se apagará, y el sillón dejará de funcionar.

Si se activa la protección de sobrealimentación, deje de presionar el botón o el interruptor en uso. El sistema se reiniciará automáticamente. Si cree que el sillón no está sufriendo una sobrecarga, un cortocircuito o una falla en la descarga a tierra, puede reiniciar el funcionamiento del sillón después de haber liberado el botón o el interruptor. En caso de que la protección contra sobrealimentación se active de forma repetida, consulte la sección *Solución de problemas* en este manual.

Además, la alimentación eléctrica incluye una luz verde de estado de LED que indica si el sistema está recibiendo alimentación. Si la luz **no** se enciende, entonces el sistema no está recibiendo alimentación. Consulte la sección *Solución de problemas* en este manual si la alimentación eléctrica está enchufada pero la luz verde no se enciende.

Solución de problemas del sillón Platinum Luxury-Lift®

ADVERTENCIA – Para reducir el riesgo de lesiones graves:

- No trate de desarmar o hacer un servicio a la bomba o al motor. Estos no contienen piezas que se puedan reparar. Comuníquese con su distribuidor La-Z-Boy® si necesita servicio.
- Revise una vez por mes el estado de las fuentes de alimentación, los cables eléctricos, los enchufes y los conectores. Mantenga las fuentes de alimentación y los cables eléctricos alejados de las fuentes de calor. Nunca haga funcionar la unidad utilizando fuentes de alimentación, cables eléctricos, enchufes o conectores dañados. Comuníquese con su distribuidor de La-Z-Boy® si necesita servicio.
- Los sillones elevadores 1PL, 1PM y 1PH están diseñados para un ocupante, que no supere las 350 libras (158 kg). No opere el sillón con más de un ocupante en éste o en cualquier parte del sillón.

Solución de problemas de la operación del apoyapiernas

Si el apoyapiernas deja de moverse mientras se está plegando y todas las otras funcionalidades del sillón elevador funcionan, es posible que el apoyapiernas haya encontrado una obstrucción y se haya desacoplado del mecanismo.

1. Verifique para asegurarse de que no haya obstrucciones. Mantenga el apoyapiernas elevado, busque si hay obstrucciones y retírelas.
2. El apoyapiernas usa un mecanismo de tensión por resorte para plegarse, por lo que se cerrará rápidamente cuando la obstrucción se quita y el apoyapiernas se libera. Libere el apoyapiernas lentamente para evitar que se cierre bruscamente.

Si no hay obstrucciones y el apoyapiernas sigue sin plegarse adecuadamente, comuníquese con su distribuidor de La-Z-Boy® si necesita servicio.

Solución de problemas de las funciones de elevar y reclinar

Si las funciones de reclinar o elevar no funcionan, verifique lo siguiente:

1. Asegúrese de que el cordón de 120 voltios esté enchufado a un tomacorriente.
2. Verifique la fuente de alimentación para asegurarse de que la luz indicadora de corriente LED verde esté encendida.
3. Asegúrese de que el tomacorriente funcione. Por ejemplo, asegúrese de que no haya un fusible quemado o un interruptor automático activado.
4. Asegúrese de que todas las conexiones estén aseguradas; consulte las *Instrucciones de ensamble*.
5. Asegúrese de que los cordones no estén doblados ni retorcidos. Asegúrese de que el cordón y el enchufe no estén dañados.
6. Asegúrese de que la capacidad de operación no se haya excedido y de que haya solo un ocupante en el sillón; consulte las *Instrucciones de operación*.

(Continuación de Solución de problemas)

Solución de problemas del sillón Platinum Luxury-Lift®

Solución de problemas de las funciones de masaje y calor

Si las funciones de masaje o calor no funcionan, verifique lo siguiente:

1. Asegúrese de no haber excedido el límite de dos períodos consecutivos de funcionamiento de 15 minutos (30 minutos en total). Para verificar esto, espere tres minutos y reinicie la función de masaje o calor. Si la función comienza a funcionar, significa que el temporizador automático la apagó para cumplir con el período de descanso y que deberá continuar en este estado.
2. Asegúrese de que el cordón de 120 voltios esté enchufado a un tomacorriente.
3. Verifique la fuente de alimentación para asegurarse de que la luz indicadora de corriente LED verde esté encendida.
4. Asegúrese de que el tomacorriente funcione. Por ejemplo, asegúrese de que no haya fusibles quemados o un interruptor automático activado.
5. Asegúrese de que todos los conectores estén asegurados; consulte las *Instrucciones de ensamble*.
6. Asegúrese de que los cordones no estén doblados ni retorcidos. Asegúrese de que el cordón o el enchufe no estén dañados.

Resolución de problemas para la operación del apoyacabezas y el mecanismo lumbar

Si no funcionan las características ajustables del apoyacabezas o el mecanismo lumbar, verifique lo siguiente:

1. Asegúrese de que el cable de 120 voltios esté enchufado a un tomacorriente.
2. Verifique la fuente de alimentación para asegurarse de que la luz indicadora de corriente LED verde esté encendida.
3. Asegúrese de que funciona el tomacorriente. Por ejemplo, asegúrese de que no se haya fundido un fusible o no se hayan disparado los disyuntores.
4. Asegúrese de que todos los conectores estén seguros; consulte las *Instrucciones de armado*.
5. Asegúrese de que los cables eléctricos no estén aplastados o retorcidos. Asegúrese de que el cable o el enchufe no estén dañados.

Si la silla Platinum Luxury-Lift® sigue sin funcionar correctamente, comuníquese con su distribuidor de La-Z-Boy® para que le brinde servicio de mantenimiento. Excepto por el reemplazo de la fuente de alimentación, nunca intente realizar ninguna reparación o ajuste usted mismo.

Si es necesario reemplazar la fuente de alimentación

Si debe reemplazarse la fuente de alimentación:

1. Desenchufe la fuente de alimentación del tomacorriente.
2. Desconecte el cable eléctrico de 120 voltios de la fuente de alimentación y desconecte la fuente de alimentación del conector de suministro eléctrico de la base de la unidad. Consulte las *Instrucciones de armado*.
3. Conecte la nueva fuente de alimentación al conector de suministro eléctrico en la base de la unidad; alinee los conectores, únalos y presione hasta que estén trabados. Conecte el cable eléctrico de 120 voltios a la nueva fuente de alimentación; empuje y alinee el conector a la fuente de alimentación hasta que quede totalmente asentado. Consulte las *Instrucciones de armado*.
4. Proceda con las *Instrucciones de ensamble de la batería de reserva*.

(Página dejada en blanco intencionalmente)

1PH Instrucciones para retirar el control remoto de Platinum Luxury-Lift®

⚠ ADVERTENCIA – Para reducir el riesgo de choque eléctrico, lesiones graves o muerte:

- Desenchufe el cordón antes de conectar o desconectar el control remoto.

1. Desenchufe el cable eléctrico de 120 voltios del tomacorriente.
2. Párese detrás del sillón y desconecte la fuente de alimentación. Busque la conexión detrás del sillón, presione la lengüeta de bloqueo y separe los conectores (FIGURA 1).
3. Desde la parte delantera del sillón, localice la conexión del control remoto en el asiento. Abra la cubierta de bloqueo y, suavemente, desmonte la conexión para separar el control remoto del cuerpo (FIGURA 2). Guarde el control remoto fuera del alcance de los niños.

FIGURA 1



Conexión de la fuente de alimentación

FIGURA 2



Conexión del control remoto con cubierta de bloqueo

1PH Instrucciones para instalar el control remoto de Platinum Luxury-Lift®

⚠ ADVERTENCIA – Para reducir el riesgo de choque eléctrico, lesiones graves o muerte:

- Desenchufe el cordón antes de conectar o desconectar el control remoto.

1. Desenchufe el cable eléctrico de 120 voltios del tomacorriente.
2. Párese detrás del sillón y desconecte la fuente de alimentación. Busque la conexión detrás del sillón, presione la lengüeta de bloqueo y separe los conectores (FIGURA 1).
3. Desde la parte delantera del sillón, localice el conector del cuerpo del control remoto, cerca de la parte trasera del asiento. Alinee la flecha del conector del control remoto con la flecha del conector del cuerpo y presiónelos a la vez hasta que queden totalmente asentados; **LUEGO**, sepárelos levemente (FIGURA 2). Cierre la cubierta de bloqueo para asegurar la conexión. (FIGURA 3).
4. Conecte la fuente de alimentación al sillón.

⚠ PELIGRO – Para reducir el riesgo de lesiones graves o muerte:

- Enchufe directamente en un tomacorriente en la pared. No utilice un cordón de extensión, un adaptador o protector de sobretensión.

5. Enchufe el cable eléctrico de 120 voltios directamente en el tomacorriente.

FIGURA 1



FIGURA 2



FIGURA 3



Instrucciones para la remoción del respaldo de Platinum Luxury-Lift®

⚠ ADVERTENCIA – Para reducir el riesgo de lesiones:

- El respaldo de la unidad debe elevarse para el armado y desarmado. Busque asistencia si no puede levantar al menos 45 libras (20 kg) sin esfuerzo.
- No haga funcionar la unidad hasta que el respaldo esté instalado y firme en su lugar.

1. Desenchufe el cable de 120 voltios del tomacorriente.
2. Desenchufe la fuente de alimentación de la silla. Localice la conexión detrás de la silla, presione la pestaña de ajuste y separe los conectores (FIGURA 1).
3. Para los sillones 1PL o 1PH, proceda al paso 4. Para los sillones estilo 1PM con funciones de masajeador y calor, desconecte las conexiones eléctricas entre el respaldo y el cuerpo.
 - Rote con cuidado la unidad hacia adelante, a una superficie limpia de protección, para apoyarla sobre su parte delantera.
 - Desconecte las funciones de masajeador y calor:
 - Desconecte la función de calefacción. Localice la conexión con un conector rojo y uno negro; el conector de 2 clavijas rojo proviene del respaldo y el conector de 2 clavijas negro del cuerpo. Presione la pestaña de ajuste y tire de los conectores para desconectar la calefacción (FIGURA 2).
 - Desconecte la función de masaje. Localice la conexión con dos conectores verdes; un conector verde de 6 clavijas proviene del respaldo y el otro del cuerpo. Presione la pestaña de ajuste y tire de los conectores para desconectar el masaje (FIGURA 2).
 - Con cuidado gire la unidad de vuelta a su posición vertical, en posición apoyada sobre sus patas.
4. Afloje la cubierta trasera exterior. Extienda la mano detrás del riel trasero del cuerpo y localice la cinta de sujeción que une la cubierta trasera exterior con el lado trasero del armazón (FIGURA 3). Con suavidad, tire de la cubierta para aflojar la cinta de sujeción.

Instrucciones para la remoción del respaldo de Platinum Luxury-Lift®

FIGURA 1

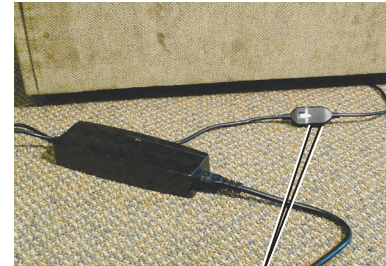

Conexión de la fuente de alimentación con la silla

FIGURA 2



Conectores verde y verde (de 6 clavijas)

Conectores rojo y negro (de 2 clavijas)

FIGURA 3

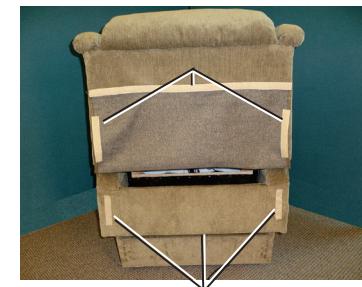

Cinta de sujeción en el cuerpo

Nota: La imagen muestra la cubierta trasera exterior floja. La cinta de sujeción ubicada en el lado trasero del riel trasero del cuerpo no se puede visualizar.

(Instrucciones para la remoción del respaldo: continuación)

Instrucciones para la remoción del respaldo de Platinum Luxury-Lift®

⚠️ ADVERTENCIA – Para reducir el riesgo de lesiones:

- El respaldo de la unidad debe elevarse para el armado y desarmado. Busque asistencia si no puede levantar al menos 45 libras (20 kg) sin esfuerzo.

5. Destrabe los soportes de respaldo y quite el respaldo; hay un soporte del respaldo a cada lado del respaldo.
 - Inserte un destornillador ranurado entre el respaldo y uno de los descansabrazos de la silla y localice la palanca de ajuste en el soporte del respaldo (FIGURA 4).
 - Con cuidado suba la palanca de ajuste del soporte del respaldo a un ángulo de 90 grados, hasta que se destrabe (FIGURA 4).
 - Repita estos pasos para el otro soporte del respaldo. Una vez que ambos soportes del respaldo estén destrabados, se podrá quitar el respaldo.
 - Para los sillones 1PL o 1PM, tire el respaldo hacia arriba y retírelo del cuerpo. Para el sillón 1PH, tire el respaldo hacia arriba solo lo suficiente como para rotarlo hacia adelante, hacia el frente del sillón, y apoyarlo sobre los brazos superiores, con cuidado de no estirar o dañar los cables eléctricos o las conexiones entre el respaldo y el cuerpo.
6. Para una silla 1PH con funciones ajustables de apoyacabezas y mecanismo lumbar:
 - Desconecte la función de apoyacabezas ajustable. Localice la conexión con dos conectores azules en el lado izquierdo (estando sentado); un conector azul de 6 clavijas proviene del respaldo y el otro del cuerpo. Abra la cubierta de ajuste y tire de los conectores para desconectar el apoyacabezas ajustable (FIGURA 5).
 - Desconecte la función de mecanismo lumbar ajustable. Localice la conexión con dos conectores grises en el lado derecho (estando sentado); un conector gris de 3 clavijas proviene del respaldo y el otro del cuerpo. Abra la cubierta de ajuste y tire de los conectores para desconectar el apoyacabezas ajustable (FIGURA 5).

⚠️ ADVERTENCIA – Para reducir el riesgo de lesiones:

- No opere la unidad antes de haber instalado y asegurado el respaldo.

7. Invierta los pasos para volver a instalar el respaldo. Para una instalación más fácil, coloque el respaldo cruzado sobre los descansabrazos de la silla, levante el respaldo a un ángulo leve para alinear los soportes del respaldo con los del cuerpo y gire hacia arriba el respaldo y luego bájelo sobre el cuerpo (FIGURA 6). Verifique que los soportes del respaldo y el cuerpo estén conectados y trabe ambos soportes del respaldo al presionar hacia abajo la palanca de ajuste, consulte a continuación la nota importante.

IMPORTANTE:

Siempre asegúrese de que el respaldo esté bien instalado en **ambos** juegos de soportes del respaldo y el cuerpo después de la remoción del respaldo y la reinstalación. Para esto, párese detrás de la silla y gire el respaldo de un lado a otro. Si uno de los lados, o ambos, se mueven fuera de su posición, los soportes del respaldo no están conectados con los del cuerpo (FIGURA 7). Quite el respaldo y vuelva a instalarlo. Si no puede instalar el respaldo apropiadamente, comuníquese con su distribuidor de La-Z-Boy® para obtener ayuda.

Instrucciones para la remoción del respaldo de Platinum Luxury-Lift®

FIGURA 4



FIGURA 5



FIGURA 6

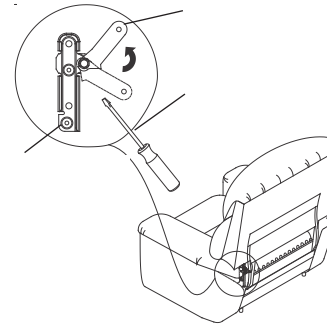

FIGURA 7

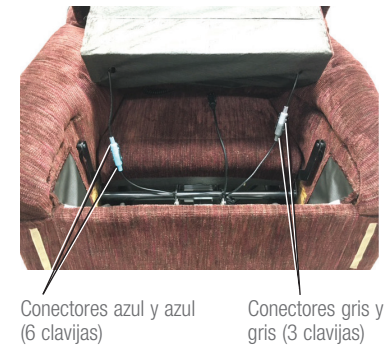

Soportes del respaldo y el cuerpo no conectados: quite el respaldo y reinstálelo

Guía de colocación y movimiento de muebles

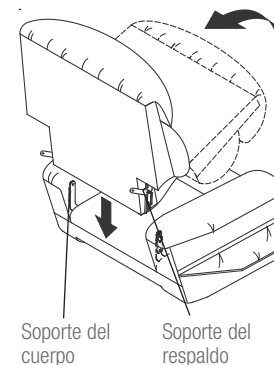
Moviendo la Silla Elevador Platinum

⚠️ ADVERTENCIA – Para reducir el riesgo de sufrir quemaduras, incendios, choque eléctrico, lesiones graves o muerte:

- Antes de mover una silla de la serie Platinum, desconecte el enchufe eléctrico del tomacorriente de la pared. Para mover la silla, se requiere que dos personas, una de cada lado, levanten el armazón cerca de la base. Consulte las Instrucciones de operación en línea. Solo mueva el producto desde el armazón del descansabrazos inferior; nunca desde el apoyapiernas o el respaldo reclinable.

Se requiere de dos personas para mover la silla elevadora Platinum, una a cada lado. El respaldo se puede quitar para facilitar el manejo; consulte las *Instrucciones para la remoción del respaldo* en la página anterior.

1. Desenchufe la fuente de alimentación del tomacorriente.
2. Desconecte el cable eléctrico de 120 voltios de la fuente de alimentación y desconecte la fuente de alimentación del conector de suministro eléctrico de la base de la unidad. Consulte las *Instrucciones de armado*.
3. Asegure la varilla manual al insertarla con cuidado entre el respaldo y el asiento (o entre el descansabrazos y el asiento si se quitó el respaldo).
4. Dos personas deben pararse una a cada lado de la silla, y tomar el armazón del descansabrazos inferior para levantar y mover la silla.

Importante: Si se usa carretilla tipo diablo, solamente desde la posterior de la silla, desde la parte delantera.



Inserte la varilla manual entre el respaldo y el asiento



una úsela parte nunca

Tome el armazón del descansabrazos inferior

(Página dejada en blanco intencionalmente)

Colocación de muebles

⚠️ ADVERTENCIA – Para reducir el riesgo de lesiones graves:

- Asegúrese que el sillón, respaldo y apoyapiernas tengan suficiente espacio para su operación. Coloque tapetes y mesas de forma que el apoyapiernas pueda extenderse sin que haga contacto con los mismos.

Para colocar su unidad de inclinación a una distancia adecuada de la pared, recline el sillón por completo y deje un mínimo de 2 pulgadas (5,08 centímetros) de espacio entre la parte superior del respaldo y la pared.

Coloque tapetes y mesas a una distancia que permita que el apoyapiernas pueda extenderse sin que haga contacto con los mismos.



2 pulgadas

(5,08 centímetros) como mín.

Félicitations!

Vous êtes maintenant l'heureux propriétaire
d'un fauteuil inclinable motorisé d'avant-garde

Platinum Luxury-Lift^{MD} de La-Z-Boy.

Vous venez de vous procurer l'un des
meilleurs produits rembourrés jamais produits
par l'industrie du meuble, dont la conception
s'appuie sur plus de 90 ans d'excellence
dans le domaine de la fabrication.
La-Z-Boy est fier de l'esthétique soignée de
ses produits et de son savoir-faire, et nous
savons que vous penserez de même en profitant
du confort et du style de votre nouveau meuble.

IMPORTANT

Lisez les consignes de sécurité et autres instructions avant
d'utiliser votre fauteuil inclinable motorisé Platinum
Luxury-Lift^{MD}. Conservez ce manuel pour référence ultérieure.

Table des matières

Consignes de sécurité importantes.....	76-77
Directives d'assemblage du fauteuil Platinum Luxury-Lift ^{MD}	78-79
Directives d'assemblage de la batterie de secours du fauteuil Platinum Luxury-Lift ^{MD}	80
Directives d'utilisation du fauteuil 1PL Platinum Luxury-Lift ^{MD}	81-85
Directives d'utilisation du fauteuil chauffant et massant à six moteurs 1PM Platinum Luxury-Lift ^{MD}	86-91
Mode d'emploi du Fauteuil Luxury-Lift ^{MD} 1PH de la Série Platine avec appui-tête et mécanisme lombaire réglable.....	92-97
Consignes d'utilisation additionnelles du fauteuil Platinum Luxury-Lift ^{MD}	98
Dépannage du fauteuil Platinum Luxury-Lift ^{MD}	99-100
1PH Platinum Luxury-Lift ^{MD} Directives de retrait de la commande électrique.....	102
1PH Platinum Luxury-Lift ^{MD} Directives d'installation de la commande électrique.....	103
Consignes de démontage du dossier du fauteuil Luxury-Lift ^{MD} Série Platine	104-107
Déplacement du mobilier et directives de positionnement	108

Dénégation de responsabilité : Les informations et les produits figurant dans
ce manuel pourraient différer quelque peu du produit que vous avez acheté.
La-Z-Boy se réserve le droit d'effectuer des substitutions qui présentent
le même niveau de qualité et de rendement.

Consignes de sécurité importantes :

Important : Lire attentivement les instructions suivantes avant l'utilisation.
Pendant l'assemblage, ne pas brancher l'appareil avant que cela ne soit
indiqué dans les Instructions de fonctionnement.

DANGER – Pour réduire le risque de décharge électrique, de blessures graves ou de mort :

- Ne jamais laisser les enfants jouer sur le fauteuil ou autour de celui-ci quand il est utilisé. Il y a risque de blessures graves ou de mort si la tête ou une partie du corps se retrouve sous le fauteuil lorsque le fauteuil est en mouvement.
- Débrancher la fiche électrique de la prise murale avant de nettoyer, déplacer le meuble ou en assurer l'entretien ou lorsqu'il n'est pas utilisé pendant une période prolongée.
- Ne pas utiliser ce produit s'il est mouillé, dans l'eau, près de l'eau ou de tout autre liquide. Ne pas manipuler la fiche ou la télécommande avec les mains mouillées.
- Pour prévenir la suffocation, garder les sacs de plastique loin des enfants.
- Brancher directement dans une prise murale. Ne pas utiliser de rallonge, d'adaptateur ou de limiteur de surtension.
- Garder le cordon hors de portée des jeunes enfants et ne pas utiliser là où il peut constituer un danger de chute.

AVERTISSEMENT – Pour réduire le risque de brûlures, d'incendie, de décharge électrique, de blessures graves ou de mort :

- Garder le rembourrage éloigné des flammes et des cigarettes allumées. Le rembourrage peut brûler rapidement en dégagant des gaz toxiques et une fumée épaisse. Des incendies qui démarrent ailleurs dans une maison peuvent se propager et brûler le rembourrage. Pour plus de sécurité, toujours utiliser un détecteur de fumée correctement installé avec des piles chargées.
- Une supervision étroite est nécessaire quand ce produit est utilisé par des enfants ou des personnes handicapées.
- Retirer la manette lorsque non utilisée et la ranger hors de la portée des enfants.
- Vous asseoir lentement sur le meuble. Pour éviter qu'il bascule, ne pas lancer votre poids contre le dossier. Y aller lentement quand vous vous inclinez ou remettez en position verticale, et vous assurer qu'il n'y a pas d'enfant ou d'animal de compagnie à proximité.
- Ce produit compte plusieurs pièces mobiles et peut causer des blessures graves s'il n'est pas utilisé correctement. Garder les mains, les doigts et toute autre partie du corps loin du mécanisme. Pour réduire le risque de coincer la tête ou d'autres blessures, éloigner les enfants et les animaux des ouvertures et des pièces mobiles qui se trouvent dans le meuble ou autour de celui-ci.
- Seul l'occupant doit faire fonctionner le meuble. Ne jamais tenter d'ouvrir le repose-jambes en tirant dessus.
- Ne pas se tenir debout, s'asseoir ou mettre de poids excessif sur les bras, le dossier ou le repose-jambes déployé.
- Pour sortir du meuble en toute sécurité et pour éviter de trébucher, relever le dossier et fermer le repose-jambes.
- Ne pas utiliser ce produit s'il est endommagé. Ne pas utiliser d'accessoires ou de pièces de substitution.
- Ce produit est exclusivement réservé à un usage résidentiel intérieur.
- Prévoir un parcours sans obstructions pour faire fonctionner le fauteuil, le dossier et le repose-jambes. Placer les tables et les carpettes assez loin pour que le repose-jambes puisse s'ouvrir complètement sans frottement ni obstruction.
- Vérifiez souvent l'état des sources d'alimentation, des rallonges, fiches et connecteurs. Éloigner les transformateurs électriques et les rallonges des sources de chaleur. Ne jamais faire fonctionner le meuble si le transformateur électrique, le cordon d'alimentation, la fiche ou les connecteurs sont endommagés. Communiquer avec votre détaillant La-Z-Boy^{MD} pour le service.
- Ne pas utiliser si la commande électrique est endommagée ou mouillée. Ne pas utiliser le meuble si la commande manuelle est tombée dans l'eau ou dans tout autre liquide. Communiquer avec votre détaillant La-Z-Boy^{MD} pour le service.
- Ce produit n'est pas conçu pour être utilisé comme dispositif de soins de santé. Certains médicaments et limites physiques peuvent réduire votre capacité de faire fonctionner ce produit en toute sécurité. Consulter votre médecin si vous prenez des médicaments d'ordonnance ou en vente libre, ou si vous avez des limites physiques.
- Les utilisateurs de dispositifs médicaux doivent communiquer avec leur fournisseur de soins de santé avant d'utiliser ce produit. Ne pas utiliser ce produit si vous avez des problèmes de circulation, si vous êtes immobilisé ou ne pouvez ressentir la chaleur, sauf sur avis de votre fournisseur de soins de santé.

Consignes de sécurité importantes :

Important : Lire attentivement les instructions suivantes avant l'utilisation.
Pendant l'assemblage, ne pas brancher l'appareil avant que cela ne soit
indiqué dans les Instructions de fonctionnement.

- L'appareil est conçu pour faciliter la sortie du fauteuil. Prenez soin de ne pas glisser hors du fauteuil lorsque ce dernier est en mouvement.
- Ne pas utiliser ce produit en présence de produits en aérosol (vaporisateurs) où si on administre de l'oxygène.
- En cas de panne de courant, la batterie de secours fournie peut ne pas lever l'utilisateur jusqu'à la position entièrement relevée. Pour garantir la fonction de mouvement en cas de panne de courant, La-Z-Boy recommande l'utilisation d'une batterie d'alimentation sans interruption (ASI) de 300 VA, qui doit être achetée séparément. La batterie doit être complètement chargée pour garantir son fonctionnement. Remplacez les batteries du bloc d'alimentation tous les six mois et après chaque utilisation lors d'une panne de courant.
- Ne pas faire fonctionner le meuble avant d'avoir installé et bloqué le dossier.
- Avant de déplacer un fauteuil de la série Platinum, débrancher la fiche de la prise électrique murale. Le déplacement du fauteuil nécessite deux personnes, une de chaque côté du fauteuil, qui soulèvent le châssis près de la base; reportez-vous au mode d'emploi en ligne. Ne déplacer le fauteuil que par la charpente inférieure de l'accoudoir, jamais par le repose-jambes ou le dossier inclinable.
- Ne jamais tenter de démonter la pompe ou le moteur ou d'en faire l'entretien. Ces éléments ne contiennent aucune pièce à entretenir. Communiquer avec votre détaillant La-Z-Boy^{MD} pour le service.
- Ne jamais laisser le fil électrique se coincer entre les pièces mobiles ou entre la charpente et le sol. Ne pas placer le fil sous un tapis ou à un endroit où il pourrait s'user.
- Ne pas utiliser d'oreiller, de couverture ou autre élément semblable entre l'occupant et la surface du fauteuil quand la chaleur est activée.
- Toujours débrancher le cordon d'alimentation avant de connecter ou déconnecter la commande manuelle.
- Débrancher le cordon d'alimentation immédiatement si des odeurs ou des émanations bizarres se dégagent du fauteuil.
- Ne jamais tenter de débrancher la fiche électrique en tirant sur le cordon d'alimentation. Toujours bien tenir la fiche et la retirer.
- Une mauvaise utilisation ou un mauvais entretien des coussins chauffants internes peut causer des brûlures. Pour éviter les brûlures, ne pas utiliser d'épingles, ne pas permettre que le coussin chauffant se mouille et ne pas retirer le revêtement du rembourrage.
- Pour réduire le risque de décharge électrique, ce meuble est muni d'une fiche polarisée (une broche est plus large que l'autre). Cette fiche entre dans une prise polarisée d'une seule façon. Si la fiche n'entre pas pleinement dans la prise, inverser la fiche. Si elle n'entre toujours pas, communiquer avec un électricien autorisé pour faire installer une prise appropriée. Ne jamais modifier la fiche de quelque manière que ce soit.
- Les fauteuils 1PL, 1PM et 1PH sont conçus pour une seule personne dont le poids ne dépasse pas 159 kg (350 lb). Ne pas faire fonctionner le fauteuil s'il y a plus d'une personne sur quelque partie du fauteuil que ce soit.
- Si vous donnez ce produit à quelqu'un d'autre, lui donner aussi ce manuel d'instructions.
- Le dos de l'appareil doit être soulevé pour le montage ou le démontage. Veuillez obtenir de l'aide si vous n'êtes pas en mesure de soulever 45 livres sans peine.

AVIS – Pour réduire le risque d'endommager le produit :

- Pour prévenir les dommages au transformateur, ne pas le brancher tant que ce n'est pas demandé dans les instructions.
- Appuyez doucement sur les boutons pendant le fonctionnement et évitez de les enfoncer avec des objets pointus ou durs.
- Ne jamais faire fonctionner l'unité, sauf lorsqu'elle est sur son socle et en position verticale.
- Après 2 minutes d'utilisation continue des fauteuils 4LP, 1LP, 1PM, 1PH et 1HM, laissez reposer les fonctions d'élévation et d'inclinaison durant 18 minutes.

AVIS – Pour réduire le risque de blessures graves :

- Ne pas brancher le fauteuil tant que ce n'est pas demandé dans les instructions.

1. Choisir un emplacement pour le fauteuil qui soit près d'une prise de courant.
2. Commencer par retirer le fauteuil de la boîte de carton et tout le matériel d'emballage du fauteuil, basculer délicatement le fauteuil vers l'avant de manière à ce qu'il repose sur le devant des accoudoirs et la partie supérieure du dossier.
3. Le connecteur d'alimentation est caché derrière la paroi arrière rembourrée (FIGURE 1). Retirer le connecteur d'alimentation de la paroi arrière en le tirant délicatement.
4. Trouver et couper l'attache du câble qui retient la boîte contenant le transformateur et le cordon d'alimentation contre la face inférieure du fauteuil (FIGURE 1). Mettre de côté la boîte et le cordon d'alimentation.
5. Replacer soigneusement le fauteuil en position verticale.
6. La commande électrique se trouve derrière le coussin du siège pour faciliter l'expédition (FIGURE 2). Retirer soigneusement la commande manuelle d'entre le dossier et le siège, retirer le sac de plastique et placer la commande manuelle sur le siège (FIGURE 3).
7. Brancher les connexions d'alimentation.
 - Retirer le transformateur d'alimentation de la boîte et dérouler le cordon.
 - Aligner le connecteur d'alimentation avec le connecteur d'alimentation situé à l'arrière du fauteuil et pousser les connecteurs jusqu'à l'engagement complet (FIGURE 4).
 - Brancher le cordon d'alimentation de 120 volts au transformateur électrique. Aligner le connecteur du cordon d'alimentation de 120 volts au transformateur électrique et le pousser jusqu'à ce qu'il soit bien en place (FIGURE 4). Ne pas brancher avant qu'il le soit indiqué dans les *Directives d'utilisation*.
8. Poursuivre avec les *Directives d'assemblage de la batterie de secours*.

FIGURE 1

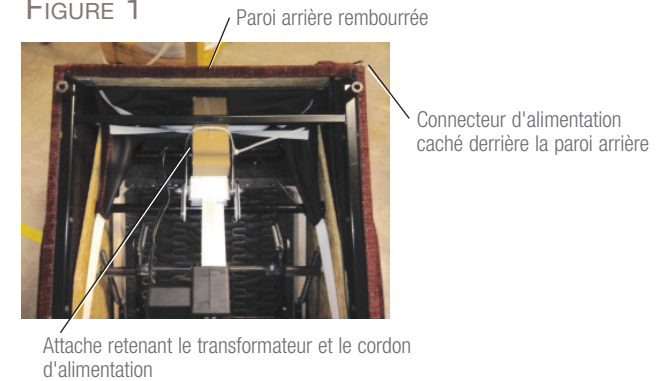

FIGURE 2



FIGURE 3



FIGURE 4

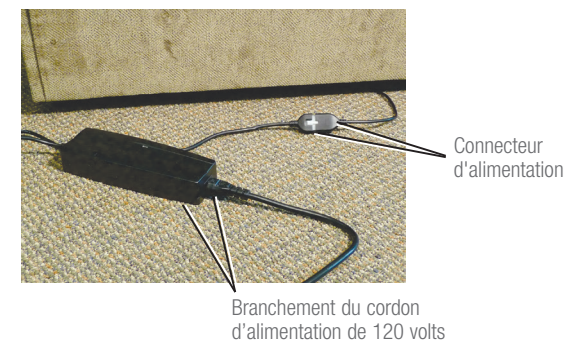

(suite des instructions d'assemblage)

Directives d'assemblage de la batterie de secours du fauteuil Platinum Luxury-Lift^{MD}

⚠ AVERTISSEMENT – Pour réduire le risque de blessures graves :

- En cas de panne de courant, la batterie de secours fournie peut ne pas lever l'utilisateur jusqu'à la position entièrement relevée. Pour garantir la fonction de mouvement en cas de panne de courant, La-Z-Boy recommande l'utilisation d'une batterie d'alimentation sans interruption (ASI) de 300 VA, qui doit être achetée séparément. La batterie doit être complètement chargée pour garantir son fonctionnement. Remplacez les batteries du bloc d'alimentation tous les six mois et après chaque utilisation lors d'une panne de courant.

Instructions d'assemblage de la batterie de secours

Le rendement de la batterie de secours intégrée ne peut être garanti. Si vous devez utiliser l'appareil en continu pendant une panne de courant, La-Z-Boy recommande l'alimentation sans coupure (ASC) avec batterie de 300 VA, qui doit être achetée séparément. La batterie doit être complètement chargée pour garantir son fonctionnement.

Lorsque la batterie de secours est utilisée, les seules fonctions permises par le système sont les suivantes :

- (1) Ramener le fauteuil en position initiale à partir de toute position inclinée.
- (2) Soulever et descendre le fauteuil.
- (3) Réduire l'intensité du mécanisme lombaire réglable.

Pour minimiser la consommation de la batterie, les fonctions d'inclinaison, de massage, les coussins chauffants, l'appui-tête et d'augmentation de la fonction lombaire sont verrouillées et indisponibles.

La vitesse de fonctionnement est réduite lorsque la batterie de secours est utilisée.

Lorsque la batterie de secours est utilisée, toujours maintenir une pression constante et uniforme sur le bouton ou l'interrupteur pour réduire la consommation d'énergie.

La batterie de secours intégrée est située dans le transformateur électrique et requiert deux (2) batteries alcalines de 9 volts (non incluses).

1. Débrancher le transformateur d'alimentation de la prise électrique et débrancher le connecteur d'alimentation électrique à la base du fauteuil.
2. Le compartiment de la batterie est situé sur le côté du transformateur d'alimentation. Glisser le couvercle de la batterie pour avoir accès au compartiment de la batterie.
3. Mettre les blocs connecteurs sur les bornes de chaque pile. Mettre les piles dans le compartiment en prenant soin de ne pas endommager les fils.
4. Refermer le couvercle sur le compartiment.
5. Poursuivre avec les *Directives d'utilisation*.

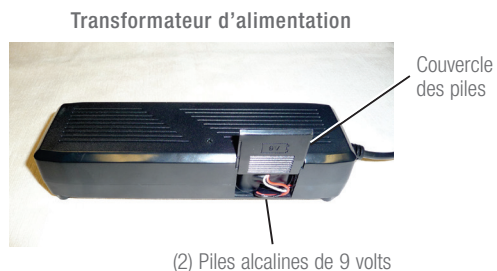

Caractéristiques d'alimentation du fauteuil Luxury-Lift^{MD} série Platine :

Entrée : 120–240 V~, 50/60 Hz, 1,5 A.

Sortie : 29 V, 2,0 A.

Directives d'utilisation du fauteuil 1PL Platinum Luxury-Lift^{MD}

⚠ DANGER – Pour réduire le risque de blessures graves ou de mort :

- Ne jamais laisser les enfants jouer sur le fauteuil ou autour de celui-ci quand il est utilisé. Il y a risque de blessures graves ou de mort si la tête ou une partie du corps se retrouve sous le fauteuil lorsque le fauteuil est en mouvement.
- Ne pas utiliser ce produit s'il est mouillé, dans l'eau, près de l'eau ou de tout autre liquide. Ne pas manipuler la fiche ou la télécommande avec les mains mouillées.
- Brancher directement dans une prise murale. Ne pas utiliser de rallonge, d'adaptateur ou de limiteur de surtension.
- Garder le cordon hors de portée des jeunes enfants et ne pas utiliser là où il peut constituer un danger de chute.

⚠ AVERTISSEMENT – Pour réduire le risque de blessures graves :

- Les fauteuils 1PL, 1PM et 1PH sont conçus pour une seule personne dont le poids ne dépasse pas 159 kg (350 lb). Ne pas faire fonctionner le fauteuil s'il y a plus d'une personne sur quelque partie du fauteuil que ce soit.
- Vous asseoir lentement sur le meuble. Pour éviter qu'il bascule, ne pas lancer votre poids contre le dossier. Y aller lentement quand vous vous inclinez ou remettez en position verticale, et vous assurer qu'il n'y a pas d'enfant ou d'animal de compagnie à proximité.
- Pour sortir du meuble en toute sécurité et pour éviter de trébucher, relever le dossier et fermer le repose-jambes.
- L'appareil est conçu pour faciliter la sortie du fauteuil. Prenez soin de ne pas glisser hors du fauteuil lorsque ce dernier est en mouvement.
- Retirer la manette lorsque non utilisée et la ranger hors de la portée des enfants.

AVIS – Pour réduire les risques d'endommager le produit :

- Après 2 minutes d'utilisation continue des fauteuils 4LP, 1LP, 1PM, 1PH et 1HM, laissez reposer les fonctions d'élévation et d'inclinaison durant 18 minutes.

Démarrage

Brancher le connecteur d'alimentation électrique au connecteur à la base du fauteuil. Brancher le cordon d'alimentation 120 volts au transformateur. Brancher le transformateur **directement** dans une prise électrique.

Utilisation du Platinum Luxury-Lift^{MD}

Le fauteuil **1PL** offre différents modes de fonctionnement. Le gros bouton rond marqué **LIFT** et **RECLINE** sur le devant de la commande manuelle AINSI QUE l'interrupteur situé derrière contrôlent les mouvements. Le bouton **LIFT** et **RECLINE** et l'interrupteur permettent d'utiliser de toutes les fonctions du fauteuil dans un seul mouvement fluide, de la position assise à la position inclinée jusqu'à l'extension du repose-jambes, et inversement vers la position redressée pour se relever.

Le mouvement individuel du dossier et du repose-jambes est possible en appuyant sur le bouton **BACK** (Dossier) pour incliner et retourner le dossier en position verticale et en appuyant le bouton **LEGREST** (repose-jambes) pour ouvrir et refermer le repose-jambes.

Directives d'utilisation du fauteuil

1PL Platinum Luxury-Lift^{MD}

Utilisation du fauteuil Platinum Luxury-Lift^{MD}, suite

Pour s'asseoir sur le fauteuil :

1. Se tenir à côté du fauteuil et enfoncer sans relâcher le bouton **LIFT**, ou appuyer **vers le bas** sur l'interrupteur situé derrière la commande. Relâcher le bouton ou l'interrupteur lorsque le fauteuil atteint une hauteur assez confortable pour vous y asseoir, selon vos besoins personnels ou votre préférence.
2. S'asseoir au centre du fauteuil en gardant ses pieds fermement ancrés sur le plancher.
3. Enfoncer sans relâcher le bouton **RECLINE**, ou appuyer **vers le bas** sur l'interrupteur de la commande afin d'abaisser le fauteuil. Relâcher le bouton ou l'interrupteur lorsque le fauteuil atteint la position assise initiale. Il y aura un délai de deux secondes lorsque le fauteuil arrivera à sa position assise d'origine; le fauteuil commencera à s'incliner après ce délai.

Pour incliner le fauteuil :

Le fauteuil s'incline de plusieurs façons. Les mouvements d'inclinaison du dossier et du repose-jambes sont à la fois synchronisés et indépendants. Le dossier et le repose-jambes sont programmés pour se redresser et s'incliner ensemble à l'aide du gros bouton rond **LIFT** et **RECLINE** sur le devant de la commande manuelle ou de l'interrupteur situé derrière. Le dossier et le repose-jambes sont programmés pour se redresser et s'incliner indépendamment à l'aide des boutons ovales **BACK** et **LEGREST** sur le devant de la commande manuelle. Le fonctionnement indépendant vous permet d'incliner le dossier sans relever le repose-jambes, de relever le repose-jambes sans incliner le dossier, ou de procéder à des ajustements individuels et non synchronisés à l'inclinaison du dossier ou du repose-jambes.

1. Tandis que le fauteuil est en position assise, pour incliner le dossier et relever le repose-jambes simultanément, appuyer sur le gros bouton rond **RECLINE** sur le devant de la commande manuelle et maintenir la pression, ou appuyer **vers le haut** sur l'interrupteur à l'arrière de la commande manuelle et maintenir la pression. Pour incliner seulement le dossier ou relever seulement le repose-jambes, appuyer et maintenir la pression sur le bouton approprié de l'avant de la commande manuelle, soit le bouton ovale **BACK** ou **LEGREST**. Relâcher le bouton ou l'interrupteur lorsque la position est confortable.
2. Des ajustements à l'inclinaison du dossier et du repose-jambes peuvent être faits selon vos préférences.
3. Pour relever le fauteuil en position assise (d'origine), appuyer et maintenir la pression sur le gros bouton rond **LIFT** sur le devant de la commande manuelle, ou appuyer **vers le bas** et maintenir la pression sur l'interrupteur à l'arrière. Relâcher le bouton ou l'interrupteur lorsque le fauteuil atteint la position assise, verticale (d'origine). Il y aura un délai de deux secondes lorsque le fauteuil arrivera à sa position assise d'origine; le fauteuil commencera à se relever après ce délai, avec un maintien de la pression du gros bouton rond sur le devant de la commande manuelle ou de l'interrupteur de l'arrière. De plus, il est possible d'appuyer et de maintenir la pression du côté gauche du bouton ovale **BACK** sur le devant de la commande manuelle, puis de faire de même avec le bouton **LEGREST**, en relâchant le bouton lorsque le mouvement est complété et terminé.

Afin de vous relever du fauteuil :

Le fauteuil se relève de plusieurs façons. Le gros bouton rond **LIFT** au haut et sur le devant de la commande manuelle et l'interrupteur à l'arrière offrent un mouvement coordonné de la fonction d'élévation. Le fauteuil doit être dans la position assise avec le dossier entièrement relevé et le repose-jambes complètement fermé afin de pouvoir utiliser la fonction d'élévation.

1. Les pieds doivent être ancrés solidement au sol afin de maintenir son équilibre et prévenir les glissements et les chutes. Enfoncer sans relâcher le bouton **LIFT** sur le devant de la commande ou appuyer **vers le bas** sur l'interrupteur afin d'élever le fauteuil à la position debout.
2. Relâcher le bouton ou l'interrupteur lorsque le fauteuil atteint une hauteur qui permet de se lever confortablement. Prière de quitter le fauteuil avec prudence.
3. Remettre le fauteuil dans la position assise (d'origine) s'il n'est pas utilisé pendant une longue période. Enfoncer sans relâcher le bouton **RECLINE**, ou appuyer **vers le haut** et maintenir la pression sur l'interrupteur afin d'abaisser le fauteuil. Relâcher le bouton ou l'interrupteur lorsque le fauteuil atteint la position assise (d'origine).

REMARQUE : Le système comporte un délai prédéfini de deux secondes lorsque le fauteuil arrive à sa position assise d'origine. La fonction d'inclinaison du fauteuil sera immédiatement remise en fonction après le délai de deux secondes.

(Page laissée vierge intentionnellement)

Directives d'utilisation du fauteuil 1PL Platinum Luxury-Lift^{MD}

DEVANT

Bouton pour élévation et retour

En position assise, enfoncer sans relâcher le bouton **LIFT** afin d'élever le fauteuil à la position debout.

– OU –

En position inclinée, enfoncer sans relâcher le bouton **LIFT** afin de retourner le dossier dans sa position verticale et refermer le repose-jambes.

Relâcher le bouton afin d'immobiliser le fauteuil dans n'importe quelle position inclinée ou lorsqu'il est entièrement relevé.

Boutons d'inclinaison indépendante du dossier et du repose-jambes

Appuyer et maintenir la pression sur le côté gauche du bouton **BACK** pour relever le dossier en position droite.

Relâcher le bouton pour arrêter le mouvement en position inclinée ou complètement droite.

Appuyer et maintenir la pression sur le côté gauche du bouton **LEGREST** pour abaisser le repose-jambes.

Relâcher le bouton pour arrêter le mouvement dans toute position ou lorsque le repose-jambes est complètement fermé.

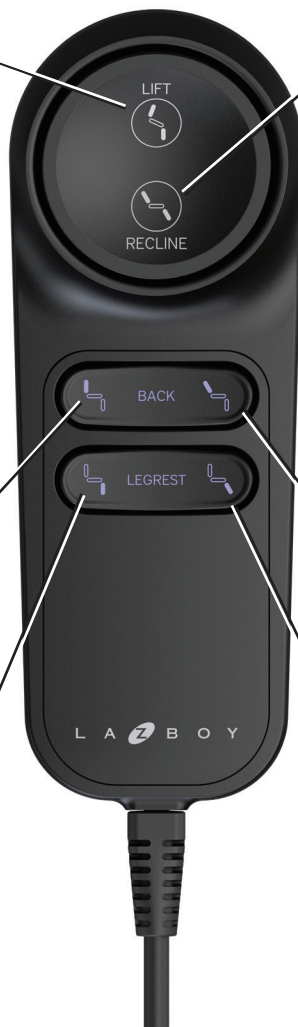

Bouton pour abaissement et inclinaison

Lorsque le fauteuil est en position debout, enfoncer sans relâcher le bouton **RECLINE** afin d'abaisser le fauteuil à la position assise.

– OU –

En position assise, enfoncer sans relâcher sur le bouton **RECLINE** afin d'incliner le dossier et soulever le repose-jambes.

Relâcher le bouton afin d'immobiliser le fauteuil dans n'importe quelle position inclinée ou lorsqu'il est entièrement incliné.

Boutons d'inclinaison indépendante du dossier et du repose-jambes

Appuyer et maintenir la pression sur le côté droit du bouton **BACK** pour incliner le dossier.

Relâcher le bouton pour arrêter le mouvement dans toute position inclinée ou lorsque le dossier est complètement incliné.

Appuyer et maintenir la pression sur le côté droit du bouton **LEGREST** pour relever le repose-jambes.

Relâcher le bouton pour arrêter le mouvement dans toute position relevée ou lorsque le repose-jambes est complètement ouvert.

AVERTISSEMENT – Pour réduire le risque de blessures graves :

- Ne pas utiliser si la commande électrique est endommagée ou mouillée. Ne pas utiliser le meuble si la commande manuelle est tombée dans l'eau ou dans tout autre liquide. Communiquer avec votre détaillant La-Z-Boy^{MD} pour le service.

Directives d'utilisation du fauteuil 1PL Platinum Luxury-Lift^{MD}

DERRIÈRE

Vers le bas – Élévation et retour

En position assise, appuyer sur l'interrupteur **vers le bas** sans le relâcher afin d'élever le fauteuil dans la position debout.

– OU –

En position inclinée, appuyer sur l'interrupteur **vers le bas** sans relâcher afin de retourner le dossier dans sa position assise et refermer le repose-jambes.

Relâcher le bouton afin d'immobiliser le fauteuil dans n'importe quelle position inclinée ou lorsqu'il est entièrement relevé.



Vers le haut – Abaissement et inclinaison

En position debout, appuyer sur l'interrupteur **vers le haut** sans relâcher afin d'abaisser le fauteuil dans la position assise.

– OU –

En position assise, appuyer sur l'interrupteur **vers le haut** sans relâcher afin d'incliner le dossier et d'élever le repose-jambes.

Relâcher le bouton afin d'immobiliser le fauteuil dans n'importe quelle position inclinée ou lorsqu'il est entièrement incliné.

AVERTISSEMENT – Pour réduire le risque de blessures graves :

- Ne pas utiliser si la commande électrique est endommagée ou mouillée. Ne pas utiliser le meuble si la commande manuelle est tombée dans l'eau ou dans tout autre liquide. Communiquer avec votre détaillant La-Z-Boy^{MD} pour le service.
- Retirer la manette lorsque non utilisée et la ranger hors de la portée des enfants.

Directives d'utilisation du fauteuil chauffant et massant à six moteurs 1PM Platinum Luxury-Lift^{MD}

DANGER – Pour réduire le risque de blessures graves ou de mort :

- Ne jamais laisser les enfants jouer sur le fauteuil ou autour de celui-ci quand il est utilisé. Il y a un risque de blessures graves ou de mort si la tête ou une partie du corps se retrouve sous le fauteuil lorsque le fauteuil est en mouvement.
- Ne pas utiliser ce produit s'il est mouillé, dans l'eau, près de l'eau ou de tout autre liquide. Ne pas manipuler la fiche ou la télécommande avec les mains mouillées.
- Brancher directement dans une prise murale. Ne pas utiliser de rallonge, d'adaptateur ou de limiteur de surtension.
- Garder le cordon hors de portée des jeunes enfants et ne pas utiliser là où il peut constituer un danger de chute.

AVERTISSEMENT – Pour réduire le risque de blessures graves :

- Les fauteuils 1PL, 1PM et 1PH sont conçus pour une seule personne dont le poids ne dépasse pas 159 kg (350 lb). Ne pas faire fonctionner le fauteuil s'il y a plus d'une personne sur quelque partie du fauteuil que ce soit.
- Vous asseoir lentement sur le meuble. Pour éviter qu'il bascule, ne pas lancer votre poids contre le dossier. Y aller lentement quand vous vous inclinez ou remettez en position verticale, et vous assurer qu'il n'y a pas d'enfant ou d'animal de compagnie à proximité.
- Pour sortir du meuble en toute sécurité et pour éviter de trébucher, relever le dossier et fermer le repose-jambes.
- L'appareil est conçu pour faciliter la sortie du fauteuil. Prenez soin de ne pas glisser hors du fauteuil lorsque ce dernier est en mouvement.
- Retirer la manette lorsque non utilisée et la ranger hors de la portée des enfants.

AVIS – Pour réduire les risques d'endommager le produit :

- Après 2 minutes d'utilisation continue des fauteuils 4LP, 1LP, 1PM, 1PH et 1HM, laissez reposer les fonctions d'élévation et d'inclinaison durant 18 minutes.

Démarrage

Brancher le connecteur d'alimentation électrique au connecteur à la base du fauteuil. Brancher le cordon d'alimentation 120 volts au transformateur. Brancher le transformateur **directement** dans une prise électrique.

Fonctionnement du fauteuil massant et chauffant à six moteurs Platinum Luxury-Lift^{MD}

Le fauteuil **1PM** offre différents modes de fonctionnement. Le gros bouton rond marqué **LIFT** et **RECLINE** sur le devant de la commande manuelle AINSI QUE l'interrupteur situé derrière contrôlent les mouvements. Le bouton **LIFT** et **RECLINE** et l'interrupteur permettent d'user de toutes les fonctions du fauteuil dans un seul mouvement fluide, de la position assise à la position inclinée jusqu'à l'extension du repose-jambes, et inversement vers la position redressée pour se relever.

Le mouvement individuel du dossier et du repose-jambes est possible en appuyant sur le bouton **BACK** (Dossier) pour incliner et retourner le dossier en position verticale et en appuyant le bouton **LEGREST** (repose-jambes) pour ouvrir et refermer le repose-jambes.

Directives d'utilisation du fauteuil chauffant et massant à six moteurs 1PM Platinum Luxury-Lift^{MD}

Utilisation du Platinum Luxury-Lift^{MD}, suite

Pour s'asseoir sur le fauteuil :

1. Se tenir à côté du fauteuil et enfoncer sans relâcher le bouton **LIFT**, ou appuyer **vers le bas** sur l'interrupteur situé derrière la commande. Relâcher le bouton ou l'interrupteur lorsque le fauteuil atteint une hauteur assez confortable pour vous y asseoir, selon vos besoins personnels ou votre préférence.
2. S'asseoir au centre du fauteuil en gardant ses pieds fermement ancrés sur le plancher.
3. Enfoncer sans relâcher le bouton **RECLINE**, ou appuyer **vers le bas** sur l'interrupteur de la commande afin d'abaisser le fauteuil. Relâcher le bouton ou l'interrupteur lorsque le fauteuil atteint la position assise initiale. Il y aura un délai de deux secondes lorsque le fauteuil arrivera à sa position assise d'origine; le fauteuil commencera à s'incliner après ce délai.

Pour incliner le fauteuil :

Comme c'est le cas du levage, le fauteuil s'incline de plusieurs façons. Le fauteuil s'incline de plusieurs façons. Les mouvements d'inclinaison du dossier et du repose-jambes sont à la fois synchronisés et indépendants. Le dossier et le repose-jambes sont programmés pour se redresser et s'incliner ensemble à l'aide du gros bouton rond **LIFT** et **RECLINE** sur le devant de la commande manuelle ou de l'interrupteur situé derrière. Le dossier et le repose-jambes sont programmés pour se redresser et s'incliner indépendamment à l'aide des boutons ovales **BACK** et **LEGREST** sur le devant de la commande manuelle. Le fonctionnement indépendant vous permet d'incliner le dossier sans relever le repose-jambes, de relever le repose-jambes sans incliner le dossier, ou de procéder à des ajustements individuels et non synchronisés à l'inclinaison du dossier ou du repose-jambes.

1. Tandis que le fauteuil est en position assise, pour incliner le dossier et relever le repose-jambes simultanément, appuyer sur le gros bouton rond **RECLINE** sur le devant de la commande manuelle et maintenir la pression, ou appuyer **vers le haut** sur l'interrupteur à l'arrière de la commande manuelle et maintenir la pression. Pour incliner seulement le dossier ou relever seulement le repose-jambes, appuyer et maintenir la pression sur le bouton approprié de l'avant de la commande manuelle, soit le bouton ovale **BACK** ou **LEGREST**. Relâcher le bouton ou l'interrupteur lorsque la position est confortable.
2. Des ajustements à l'inclinaison du dossier et du repose-jambes peuvent être faits selon vos préférences.
3. Pour relever le fauteuil en position assise (d'origine), appuyer et maintenir la pression sur le gros bouton rond **LIFT** sur le devant de la commande manuelle, ou appuyer **vers le bas** et maintenir la pression sur l'interrupteur à l'arrière. Relâcher le bouton ou l'interrupteur lorsque le fauteuil atteint la position assise, verticale (d'origine). Il y aura un délai de deux secondes lorsque le fauteuil arrivera à sa position assise d'origine; le fauteuil commencera à se relever après ce délai, avec un maintien de la pression du gros bouton rond sur le devant de la commande manuelle ou de l'interrupteur de l'arrière. De plus, il est possible d'appuyer et de maintenir la pression du côté gauche du bouton ovale **BACK** sur le devant de la commande manuelle, puis de faire de même avec le bouton **LEGREST**, en relâchant le bouton lorsque le mouvement est complété et terminé.

Afin de vous relever du fauteuil :

Le fauteuil se relève de plusieurs façons. Le gros bouton rond **LIFT** au haut et sur le devant de la commande manuelle et l'interrupteur à l'arrière offrent un mouvement coordonné de la fonction d'élévation. Le fauteuil doit être dans la position assise avec le dossier entièrement relevé et le repose-jambes complètement fermé afin de pouvoir utiliser la fonction d'élévation.

1. Les pieds doivent être ancrés solidement au sol afin de maintenir son équilibre et prévenir les glissements et les chutes. Enfoncer sans relâcher le bouton **LIFT** sur le devant de la commande ou appuyer **vers le bas** sur l'interrupteur afin d'élever le fauteuil à la position debout.
2. Relâcher le bouton ou l'interrupteur lorsque le fauteuil atteint une hauteur qui permet de se lever confortablement. Prière de quitter le fauteuil avec prudence.
3. Remettre le fauteuil dans la position assise (d'origine) s'il n'est pas utilisé pendant une longue période. Enfoncer sans relâcher le bouton **RECLINE**, ou appuyer **vers le haut** et maintenir la pression sur l'interrupteur afin d'abaisser le fauteuil. Relâcher le bouton ou l'interrupteur lorsque le fauteuil atteint la position assise (d'origine).

REMARQUE : Le système comporte un délai prédéfini de deux secondes lorsque le fauteuil arrive à sa position assise d'origine. La fonction d'inclinaison du fauteuil sera immédiatement remise en fonction après le délai de deux secondes.

Directives d'utilisation du fauteuil chauffant et massant à six moteurs 1PM Platinum Luxury-Lift^{MD}

Fonctionnement du fauteuil massant et chauffant à six moteurs Platinum Luxury-Lift^{MD}, suite

Pour utiliser les fonctions de massage et de chauffage :

Les fonctions de massage et de chauffage sont indépendantes l'une de l'autre, comme c'est le cas pour le chauffage du dossier et du siège. L'option de massage, le chauffage du dossier et le chauffage du siège peuvent fonctionner individuellement ou simultanément.

Les fonctions de massage et de chauffage comprennent une minuterie automatique pour interrompre les fonctions **MASSAGE** et **HEAT** après environ 15 minutes* de fonctionnement. Vous pouvez allumer de nouveau les options de massage et de chauffage pour une période de fonctionnement additionnelle de 15 minutes, mais devrez ensuite accorder au système une période de pause après deux périodes de fonctionnement consécutives de 15 minutes chacune. Les fonctions de massage et de chauffage activées sont temporairement interrompues lorsque le moteur de **LIFT** ou de **RECLINE** est utilisé.

1. Appuyer du côté gauche du bouton **HEAT** pour activer le chauffage du dossier. Appuyer du côté droit du bouton **HEAT** pour activer le chauffage du siège.
 - Appuyer sur le bouton une fois pour une chaleur de faible intensité, laquelle est indiquée par une DEL ambre.
 - Appuyer sur le bouton deux fois pour une chaleur d'intensité élevée, laquelle est indiquée par une DEL rouge.
 - Appuyer sur le bouton une troisième fois pour éteindre le chauffage du siège.
2. Appuyer du côté gauche du bouton **MASSAGE** pour activer la fonction de massage. Appuyer du côté droit du bouton **MASSAGE** pour déterminer l'intensité du massage.
 - Appuyer une fois du côté gauche du bouton **MASSAGE** pour mettre en marche la fonction de massage.
 - Appuyer une fois pour un mode en fonction constante, lequel est indiqué par une DEL verte.
 - Appuyer deux fois pour un mode ondulatoire, lequel est indiqué par une DEL ambre.
 - Appuyer trois fois pour un mode par pression, lequel est indiqué par une DEL rouge.
 - Appuyer une quatrième fois pour mettre le massage hors fonction, la DEL est éteinte lorsque la fonction est suspendue.
 - Appuyer du côté droit du bouton **MASSAGE** pour déterminer l'intensité de la fonction de massage.
 - Appuyer une fois pour une intensité faible, laquelle est indiquée par une DEL verte.
 - Appuyer deux fois pour une intensité moyenne, laquelle est indiquée par une DEL ambre.
 - Appuyer trois fois pour une intensité élevée, laquelle est indiquée par une DEL rouge.

* Les fonctions de chauffage et de massage fonctionneront au maximum pour deux cycles de 15 minutes. Après deux cycles en continu, les fonctions de chauffage et de massage seront interrompues.

- Permettre au système de se refroidir pendant 7 min 30 s permettra un cycle de chaleur et de massage d'une durée de 15 minutes.
- Permettre au système de se refroidir pendant 15 min permettra deux cycles de chaleur et de massage d'une durée de 15 minutes chacun.

(Page laissée vierge intentionnellement)

(Suite des directives d'utilisation du 1PM)

Directives d'utilisation du fauteuil chauffant et massant à six moteurs 1PM Platinum Luxury-Lift^{MD}

Bouton pour élévation et retour

En position assise, enfoncer sans relâcher le bouton **LIFT** afin d'élever le fauteuil à la position debout.

– OU –

En position inclinée, enfoncer sans relâcher le bouton **LIFT** afin de retourner le dossier dans sa position verticale et refermer le repose-jambes.

Relâcher le bouton afin d'immobiliser le fauteuil dans n'importe quelle position inclinée ou lorsqu'il est entièrement relevé.

Boutons d'inclinaison indépendante du dossier et du repose-jambes

Appuyer et maintenir la pression sur le côté gauche du bouton **BACK** pour relever le dossier en position droite.

Relâcher le bouton pour arrêter le mouvement en position inclinée ou complètement droite.

Appuyer et maintenir la pression sur le côté gauche du bouton **LEGREST** pour abaisser le repose-jambes.

Relâcher le bouton pour arrêter le mouvement dans toute position ou lorsque le repose-jambes est complètement fermé.

Appuyer du côté gauche du bouton **HEAT** pour activer le chauffage du dossier. Appuyer une fois pour une chaleur de faible intensité (DEL ambre) et deux fois pour une chaleur d'intensité élevée (DEL rouge). Appuyer une troisième fois pour éteindre le chauffage du dossier (non allumé).

Appuyer du côté gauche du bouton **MASSAGE** pour activer le massage du siège et du dossier. Appuyer une fois pour un massage constant (DEL verte), deux fois pour le mode ondulatoire (DEL ambre), trois fois pour le mode par pression (DEL rouge) et quatre fois pour éteindre la fonction de massage (non allumé).

DEVANT

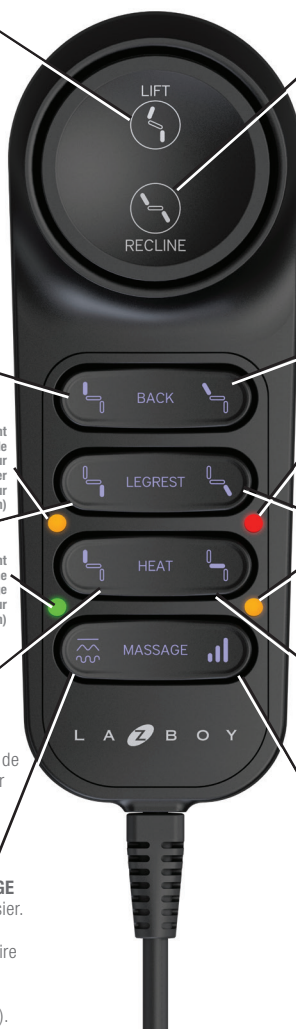

Bouton pour abaissement et inclinaison

Lorsque le fauteuil est en position debout, enfoncer sans relâcher le bouton **RECLINE** afin d'abaisser le fauteuil à la position assise.

– OU –

En position assise, enfoncer sans relâcher sur le bouton **RECLINE** afin d'incliner le dossier et soulever le repose-jambes.

Relâcher le bouton afin d'immobiliser le fauteuil dans n'importe quelle position inclinée ou lorsqu'il est entièrement incliné.

Boutons d'inclinaison indépendante du dossier et du repose-jambes

Appuyer et maintenir la pression sur le côté droit du bouton **BACK** pour incliner le dossier.

Relâcher le bouton pour arrêter le mouvement dans toute position inclinée ou lorsque le dossier est complètement incliné.

Appuyer et maintenir la pression sur le côté droit du bouton **LEGREST** pour relever le repose-jambes.

Relâcher le bouton pour arrêter le mouvement dans toute position relevée ou lorsque le repose-jambes est complètement ouvert.

Appuyer du côté droit du bouton **HEAT** pour activer le chauffage du siège. Appuyer une fois pour un chauffage de faible intensité (DEL ambre) et deux fois pour un chauffage d'intensité élevée (DEL rouge). Appuyer encore pour éteindre le chauffage du siège (éteint).

Appuyer du côté droit du bouton **MASSAGE** pour déterminer l'intensité du massage. Appuyer une fois pour une faible intensité (DEL verte), deux fois pour une intensité moyenne (DEL ambre) et trois fois pour une intensité élevée (DEL rouge).

⚠ AVERTISSEMENT – Pour réduire le risque de blessures graves :

- Ne pas utiliser si la commande électrique est endommagée ou mouillée. Ne pas utiliser le meuble si la commande manuelle est tombée dans l'eau ou dans tout autre liquide. Communiquer avec votre détaillant La-Z-Boy^{MD} pour le service.

Directives d'utilisation du fauteuil chauffant et massant à six moteurs 1PM Platinum Luxury-Lift^{MD}

DERRIÈRE

Vers le bas – Élévation et retour

En position assise, appuyer sur l'interrupteur **vers le bas** sans le relâcher afin d'élever le fauteuil dans la position debout.

– OU –

En position inclinée, appuyer sur l'interrupteur **vers le bas** sans relâcher afin de retourner le dossier dans sa position assise et refermer le repose-jambes.

Relâcher le bouton afin d'immobiliser le fauteuil dans n'importe quelle position inclinée ou lorsqu'il est entièrement relevé.

Vers le haut – Abaissement et inclinaison

En position debout, appuyer sur l'interrupteur **vers le haut** sans relâcher afin d'abaisser le fauteuil dans la position assise.

– OU –

En position assise, appuyer sur l'interrupteur **vers le haut** sans relâcher afin d'incliner le dossier et d'élever le repose-jambes.

Relâcher le bouton afin d'immobiliser le fauteuil dans n'importe quelle position inclinée ou lorsqu'il est entièrement incliné.



⚠ AVERTISSEMENT – Pour réduire le risque de blessures graves :

- Ne pas utiliser si la commande électrique est endommagée ou mouillée. Ne pas utiliser le meuble si la commande manuelle est tombée dans l'eau ou dans tout autre liquide. Communiquer avec votre détaillant La-Z-Boy^{MD} pour le service.
- Retirer la manette lorsque non utilisée et la ranger hors de la portée des enfants.

Mode d'emploi du Fauteuil Luxury-Lift^{MD} 1PH de la Série Platine avec appui-tête et mécanisme lombaire réglable

⚠ DANGER – Pour réduire le risque de blessures graves ou de mort :

- Ne jamais laisser les enfants jouer sur le fauteuil ou autour de celui-ci quand il est utilisé. Il y a un risque de blessures graves ou de mort si la tête ou une partie du corps se retrouve sous le fauteuil lorsque le fauteuil est en mouvement.
- Ne pas utiliser ce produit s'il est mouillé, dans l'eau, près de l'eau ou de tout autre liquide. Ne pas manipuler la fiche ou la télécommande avec les mains mouillées.
- Brancher directement dans une prise murale. Ne pas utiliser de rallonge, d'adaptateur ou de limiteur de surtension.
- Garder le cordon hors de portée des jeunes enfants et ne pas utiliser là où il peut constituer un danger de chute.

⚠ AVERTISSEMENT – Pour réduire le risque de blessures graves :

- Les fauteuils 1PL, 1PM et 1PH sont conçus pour une seule personne dont le poids ne dépasse pas 159 kg (350 lb). Ne pas faire fonctionner le fauteuil s'il y a plus d'une personne sur quelque partie du fauteuil que ce soit.
- Vous asseoir lentement sur le meuble. Pour éviter qu'il bascule, ne pas lancer votre poids contre le dossier. Y aller lentement quand vous vous inclinez ou remettez en position verticale, et vous assurer qu'il n'y a pas d'enfant ou d'animal de compagnie à proximité.
- Pour sortir du meuble en toute sécurité et pour éviter de trébucher, relever le dossier et fermer le repose-jambes.
- L'appareil est conçu pour faciliter la sortie du fauteuil. Prenez soin de ne pas glisser hors du fauteuil lorsque ce dernier est en mouvement.
- Retirer la manette lorsque non utilisée et la ranger hors de la portée des enfants.

AVIS – Pour réduire les risques d'endommager le produit :

- Après 2 minutes d'utilisation continue des fauteuils 4LP, 1LP, 1PM, 1PH et 1HM, laissez reposer les fonctions d'élévation et d'inclinaison durant 18 minutes.

Démarrage

Brancher le connecteur d'alimentation électrique au connecteur à la base du fauteuil. Brancher le cordon d'alimentation 120 volts au transformateur. Brancher le transformateur **directement** dans une prise électrique.

Fonctionnement du Fauteuil Luxury-Lift^{MD} 1PH de la Série Platine avec appui-tête et mécanisme lombaire réglable

Le fauteuil **1PH** offre différents modes de fonctionnement. Le gros bouton rond marqué **LIFT** et **RECLINE** sur le devant de la commande manuelle AINSI QUE l'interrupteur situé derrière contrôlent les mouvements. Le bouton **LIFT** et **RECLINE** et l'interrupteur permettent d'utiliser de toutes les fonctions du fauteuil dans un seul mouvement fluide, de la position assise à la position inclinée jusqu'à l'extension du repose-jambes, et inversement vers la position redressée pour se relever.

Le mouvement individuel du dossier et du repose-jambes est possible en appuyant sur le bouton **BACK** (Dossier) pour incliner et retourner le dossier en position verticale et en appuyant le bouton **LEGREST** (repose-jambes) pour ouvrir et refermer le repose-jambes. La personnalisation du confort est possible en appuyant le bouton **HEADREST** (appui-tête) pour régler l'angle d'inclinaison de l'appui-tête et le bouton **LUMBAR** (lombaire) pour régler l'intensité de la fonction lombaire.

Mode d'emploi du Fauteuil Luxury-Lift^{MD} 1PH de la Série Platine avec appui-tête et mécanisme lombaire réglable

Utilisation du Platinum Luxury-Lift^{MD}, suite

Pour s'asseoir sur le fauteuil :

1. Se tenir à côté du fauteuil et enfoncer sans relâcher le bouton **LIFT**, ou appuyer **vers le bas** sur l'interrupteur situé derrière la commande. Relâcher le bouton ou l'interrupteur lorsque le fauteuil atteint une hauteur assez confortable pour vous y asseoir, selon vos besoins personnels ou votre préférence.
2. S'asseoir au centre du fauteuil en gardant ses pieds fermement ancrés sur le plancher.
3. Enfoncer sans relâcher le bouton **RECLINE**, ou appuyer **vers le bas** sur l'interrupteur de la commande afin d'abaisser le fauteuil. Relâcher le bouton ou l'interrupteur lorsque le fauteuil atteint la position assise initiale. Il y aura un délai de deux secondes lorsque le fauteuil arrivera à sa position assise d'origine; le fauteuil commencera à s'incliner après ce délai.

Pour incliner le fauteuil :

Comme c'est le cas du levage, le fauteuil s'incline de plusieurs façons. Le fauteuil s'incline de plusieurs façons. Les mouvements d'inclinaison du dossier et du repose-jambes sont à la fois synchronisés et indépendants. Le dossier et le repose-jambes sont programmés pour se redresser et s'incliner ensemble à l'aide du gros bouton rond **LIFT** et **RECLINE** sur le devant de la commande manuelle ou de l'interrupteur situé derrière. Le dossier et le repose-jambes sont programmés pour se redresser et s'incliner indépendamment à l'aide des boutons ovales **BACK** et **LEGREST** sur le devant de la commande manuelle. Le fonctionnement indépendant vous permet d'incliner le dossier sans relever le repose-jambes, de relever le repose-jambes sans incliner le dossier, ou de procéder à des ajustements individuels et non synchronisés à l'inclinaison du dossier ou du repose-jambes.

1. Tandis que le fauteuil est en position assise, pour incliner le dossier et relever le repose-jambes simultanément, appuyer sur le gros bouton rond **RECLINE** sur le devant de la commande manuelle et maintenir la pression, ou appuyer **vers le haut** sur l'interrupteur à l'arrière de la commande manuelle et maintenir la pression. Pour incliner seulement le dossier ou relever seulement le repose-jambes, appuyer et maintenir la pression sur le bouton approprié de l'avant de la commande manuelle, soit le bouton ovale **BACK** ou **LEGREST**. Relâcher le bouton ou l'interrupteur lorsque la position est confortable.
2. Des ajustements à l'inclinaison du dossier et du repose-jambes peuvent être faits selon vos préférences.
3. Pour relever le fauteuil en position assise (d'origine), appuyer et maintenir la pression sur le gros bouton rond **LIFT** sur le devant de la commande manuelle, ou appuyer **vers le bas** et maintenir la pression sur l'interrupteur à l'arrière. Relâcher le bouton ou l'interrupteur lorsque le fauteuil atteint la position assise, verticale (d'origine). Il y aura un délai de deux secondes lorsque le fauteuil arrivera à sa position assise d'origine; le fauteuil commencera à se relever après ce délai, avec un maintien de la pression du gros bouton rond sur le devant de la commande manuelle ou de l'interrupteur de l'arrière. De plus, il est possible d'appuyer et de maintenir la pression du côté gauche du bouton ovale **BACK** sur le devant de la commande manuelle, puis de faire de même avec le bouton **LEGREST**, en relâchant le bouton lorsque le mouvement est complété et terminé.

Afin de vous relever du fauteuil :

Le fauteuil se relève de plusieurs façons. Le gros bouton rond **LIFT** au haut et sur le devant de la commande manuelle et l'interrupteur à l'arrière offrent un mouvement coordonné de la fonction d'élévation. Le fauteuil doit être dans la position assise avec le dossier entièrement relevé et le repose-jambes complètement fermé afin de pouvoir utiliser la fonction d'élévation.

1. Les pieds doivent être ancrés solidement au sol afin de maintenir son équilibre et prévenir les glissements et les chutes. Enfoncer sans relâcher le bouton **LIFT** sur le devant de la commande ou appuyer **vers le bas** sur l'interrupteur afin d'élever le fauteuil à la position debout.
2. Relâcher le bouton ou l'interrupteur lorsque le fauteuil atteint une hauteur qui permet de se lever confortablement. Prière de quitter le fauteuil avec prudence.
3. Remettre le fauteuil dans la position assise (d'origine) s'il n'est pas utilisé pendant une longue période. Enfoncer sans relâcher le bouton **RECLINE**, ou appuyer **vers le haut** et maintenir la pression sur l'interrupteur afin d'abaisser le fauteuil. Relâcher le bouton ou l'interrupteur lorsque le fauteuil atteint la position assise (d'origine).

REMARQUE : Le système comporte un délai prédéfini de deux secondes lorsque le fauteuil arrive à sa position assise d'origine. La fonction d'inclinaison du fauteuil sera immédiatement remise en fonction après le délai de deux secondes.

Mode d'emploi du Fauteuil Luxury-Lift^{MD} 1PH de la Série Platine avec appui-tête et mécanisme lombaire réglable

Pour utiliser les fonctions de l'appui-tête et du mécanisme lombaire :

Les fonctions de réglage de l'appui-tête et du mécanisme lombaire sont indépendantes l'une de l'autre, ce qui signifie que le niveau de confort peut être personnalisé pour chaque utilisateur.

1. Appuyer et maintenir enfoncé le côté droit du bouton **HEADREST** (appui-tête) pour incliner l'appui-tête vers l'avant. Relâcher le bouton lorsque le niveau d'inclinaison désiré est atteint ou lorsque l'appui-tête est complètement incliné vers l'avant. Appuyer et maintenir enfoncé le côté droit du bouton **HEADREST** (appui-tête) pour incliner l'appui-tête vers l'avant. Relâcher le bouton lorsque le niveau d'inclinaison désiré est atteint ou lorsque l'appui-tête est complètement incliné vers l'arrière.
2. Appuyer et maintenir enfoncé le côté droit du bouton **LUMBAR** (lombaire) pour augmenter l'intensité du mécanisme lombaire. Relâcher le bouton lorsque le niveau de soutien désiré est atteint ou lorsque le mécanisme lombaire est complètement étiré. Appuyer et maintenir enfoncé le côté gauche du bouton **LUMBAR** (lombaire) pour réduire l'intensité du mécanisme lombaire. Relâcher le bouton lorsque le niveau de soutien désiré est atteint ou lorsque le mécanisme lombaire est complètement rétracté.

À l'exception de la rétraction du mécanisme lombaire, ces fonctions sont verrouillées et temporairement suspendues lorsque le fauteuil est en mode **LIFT** (releveur). De plus, l'appui-tête se rétracte et retourne à la position d'origine dès que le fauteuil passe en mode releveur. La seule fonction qui peut être réglée lorsque le fauteuil est en mode releveur est la rétraction du mécanisme lombaire. Consulter les consignes d'installation de la batterie de secours pour en savoir plus à propos du fonctionnement lorsque le fauteuil utilise la batterie de secours. La fonctionnalité complète est possible seulement lorsque le fauteuil est alimenté par l'alimentation secteur et qu'il n'est pas en mode releveur.

Éviter d'appuyer les boutons **HEADREST** (appui-tête) et **LUMBAR** (lombaire) simultanément pour minimiser le risque de surintensité.

(Page laissée vierge intentionnellement)

Mode d'emploi du Fauteuil Luxury-Lift^{MD} 1PH de la Série Platine avec appui-tête et mécanisme lombaire réglable

Bouton pour élévation et retour

En position assise, enfoncer sans relâcher le bouton **LIFT** afin d'élever le fauteuil à la position debout.

– OU –

En position inclinée, enfoncer sans relâcher le bouton **LIFT** afin de retourner le dossier dans sa position verticale et refermer le repose-jambes.

Relâcher le bouton afin d'immobiliser le fauteuil dans n'importe quelle position inclinée ou lorsqu'il est entièrement relevé.

Boutons d'inclinaison indépendante du dossier et du repose-jambes

Appuyer et maintenir la pression sur le côté gauche du bouton **BACK** pour relever le dossier en position droite.

Relâcher le bouton pour arrêter le mouvement en position inclinée ou complètement droite.

Appuyer et maintenir la pression sur le côté gauche du bouton **LEGREST** pour abaisser le repose-jambes.

Relâcher le bouton pour arrêter le mouvement dans toute position ou lorsque le repose-jambes est complètement fermé.

Appuyer et maintenir enfoncé le côté gauche du bouton **HEADREST** (appui-tête) pour incliner l'appui-tête vers l'arrière. Relâcher le bouton pour immobiliser l'appui-tête dans sa position actuelle ou lorsqu'il est complètement droit.

Appuyer et maintenir enfoncé le côté gauche du bouton **LUMBAR** (lombaire) pour incliner l'appui-tête vers l'arrière. Relâcher le bouton pour immobiliser le mécanisme lombaire dans sa position actuelle ou lorsqu'il est complètement droit.

DEVANT

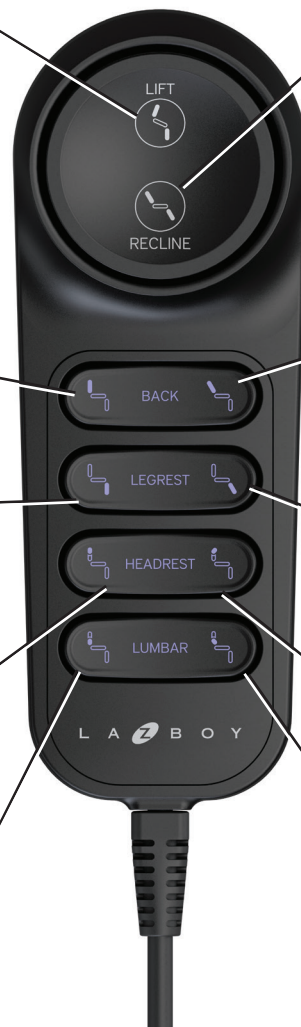

Bouton pour abaissement et inclinaison

Lorsque le fauteuil est en position debout, enfoncer sans relâcher le bouton **RECLINE** afin d'abaisser le fauteuil à la position assise.

– OU –

En position assise, enfoncer sans relâcher sur le bouton **RECLINE** afin d'incliner le dossier et soulever le repose-jambes.

Relâcher le bouton afin d'immobiliser le fauteuil dans n'importe quelle position inclinée ou lorsqu'il est entièrement incliné.

Boutons d'inclinaison indépendante du dossier et du repose-jambes

Appuyer et maintenir la pression sur le côté droit du bouton **BACK** pour incliner le dossier.

Relâcher le bouton pour arrêter le mouvement dans toute position inclinée ou lorsque le dossier est complètement incliné.

Appuyer et maintenir la pression sur le côté droit du bouton **LEGREST** pour relever le repose-jambes.

Relâcher le bouton pour arrêter le mouvement dans toute position relevée ou lorsque le repose-jambes est complètement ouvert.

Appuyer et maintenir enfoncé le côté droit du bouton **HEADREST** (appui-tête) pour incliner l'appui-tête vers l'avant. Relâcher le bouton pour immobiliser l'appui-tête dans sa position actuelle ou lorsqu'il est complètement vers l'avant.

Appuyer et maintenir enfoncé le côté droit du bouton **LUMBAR** (lombaire) pour augmenter l'intensité du mécanisme lombaire. Relâcher le bouton pour immobiliser le mécanisme lombaire dans sa position actuelle ou lorsqu'il est complètement sorti.

⚠ AVERTISSEMENT – Pour réduire le risque de blessures graves :

- Ne pas utiliser si la commande électrique est endommagée ou mouillée. Ne pas utiliser le meuble si la commande manuelle est tombée dans l'eau ou dans tout autre liquide. Communiquer avec votre détaillant La-Z-Boy^{MD} pour le service.

Mode d'emploi du Fauteuil Luxury-Lift^{MD} 1PH de la Série Platine avec appui-tête et mécanisme lombaire réglable

DERRIÈRE

Vers le bas – Élévation et retour

En position assise, appuyer sur l'interrupteur **vers le bas** sans le relâcher afin d'élever le fauteuil dans la position debout.

– OU –

En position inclinée, appuyer sur l'interrupteur **vers le bas** sans relâcher afin de retourner le dossier dans sa position assise et refermer le repose-jambes.

Relâcher le bouton afin d'immobiliser le fauteuil dans n'importe quelle position inclinée ou lorsqu'il est entièrement relevé.

Vers le haut – Abaissement et inclinaison

En position debout, appuyer sur l'interrupteur **vers le haut** sans relâcher afin d'abaisser le fauteuil dans la position assise.

– OU –

En position assise, appuyer sur l'interrupteur **vers le haut** sans relâcher afin d'incliner le dossier et d'élever le repose-jambes.

Relâcher le bouton afin d'immobiliser le fauteuil dans n'importe quelle position inclinée ou lorsqu'il est entièrement incliné.



⚠ AVERTISSEMENT – Pour réduire le risque de blessures graves :

- Ne pas utiliser si la commande électrique est endommagée ou mouillée. Ne pas utiliser le meuble si la commande manuelle est tombée dans l'eau ou dans tout autre liquide. Communiquer avec votre détaillant La-Z-Boy^{MD} pour le service.
- Retirer la manette lorsque non utilisée et la ranger hors de la portée des enfants.

Consignes d'utilisation additionnelles du fauteuil Platinum Luxury-Lift^{MD}

Protection contre la surintensité du transformateur d'alimentation

Les fauteuils releveurs de la série Platinum sont munis d'une protection contre la surtension. Cette caractéristique protège contre les dommages au moteur et aux composants électroniques en cas de surcharge, de court-circuit ou de mise à la masse défectueuse. Dans l'éventualité où le système détecterait une surtension, le système s'éteindrait de lui-même et le fauteuil cesserait de fonctionner.

Si la protection contre la surtension est activée, relâcher le bouton ou l'interrupteur. Le système devrait redémarrer automatiquement. S'il vous semble que le fauteuil n'est pas en surtension ou si vous subissez un court-circuit ou une mise à la masse défectueuse, il est possible de redémarrer la fonction du fauteuil après avoir relâché le bouton ou l'interrupteur. Dans l'éventualité où la protection contre la surtension s'activait à répétition, consulter la section *Dépannage* du présent manuel.

Par ailleurs, le bloc d'alimentation comprend un voyant lumineux vert DEL afin d'indiquer que le système est sous tension. Si le voyant lumineux **n'est pas** allumé, le système n'est pas sous tension. Consulter la section *Dépannage* du présent guide si le voyant lumineux vert ne s'affiche pas bien que le bloc d'alimentation soit branché.

Dépannage du fauteuil Platinum Luxury-Lift^{MD}

AVERTISSEMENT – Pour réduire le risque de blessures graves :

- Ne jamais tenter de démonter la pompe ou le moteur ou d'en faire l'entretien. Ces éléments ne contiennent aucune pièce à entretenir. Communiquer avec votre détaillant La-Z-Boy^{MD} pour le service.
- Vérifier tous les mois l'état des transformateurs électriques, rallonges, fiches et connecteurs. Éloigner les transformateurs électriques et les rallonges des sources de chaleur. Ne jamais faire fonctionner le meuble si le transformateur électrique, le cordon d'alimentation, la fiche ou les connecteurs sont endommagés. Communiquer avec votre détaillant La-Z-Boy^{MD} pour le service.
- Les fauteuils 1PL, 1PM et 1PH sont conçus pour une seule personne dont le poids ne dépasse pas 159 kg (350 lb). Ne pas faire fonctionner le fauteuil s'il y a plus d'une personne sur quelque partie du fauteuil que ce soit.

Dépannage pour le repose-jambes

Si le repose-jambes s'immobilise alors qu'il se refermait et que les autres fonctionnalités du fauteuil sont toujours opérationnelles, il se pourrait qu'il ait rencontré un obstacle et qu'il se soit désengagé du mécanisme.

1. Vérifier que rien ne l'obstrue. Soulever le repose-jambes et retirer tout objet obstruant le passage.
2. Le repose-jambes se referme à l'aide d'une tension par ressorts, et celui-ci se refermera rapidement lorsque l'obstruction est retirée et que le repose-jambes est relâché. Relâcher lentement le repose-jambes prévient que celui-ci ne se ferme trop violemment.

S'il n'y a pas d'obstruction et que le repose-jambes ne se referme toujours pas correctement, communiquer avec votre représentant La-Z-Boy^{MD} pour un entretien.

Dépannage pour les fonctions de levage et d'inclinaison

Si les fonctions d'inclinaison ou de levage ne fonctionnent pas, effectuer les vérifications suivantes :

1. S'assurer que le cordon d'alimentation de 120 volts est branché dans une prise de courant.
2. Vérifier le transformateur d'alimentation afin de s'assurer que la DEL verte de l'indicateur d'alimentation est allumée.
3. S'assurer que la prise de courant est fonctionnelle. Par exemple, s'assurer qu'il n'y a pas de fusible grillé ou de disjoncteur déclenché.
4. S'assurer que toutes les connexions sont bien fixées; voir les *Directives d'assemblage*.
5. S'assurer que les cordons d'alimentation ne sont pas ondulés ou pincés. S'assurer que le cordon d'alimentation ou la fiche ne sont pas endommagés.
6. S'assurer que la capacité de fonctionnement a été respectée et qu'il n'y a qu'une seule personne dans le fauteuil; voir les *Directives d'utilisation*.

(Dépannage, suite)

Dépannage du fauteuil Platinum Luxury-Lift^{MD}

Dépannage pour le fonctionnement des fonctions de massage et de chaleur

Si les fonctions de massage ou de chaleur ne fonctionnent pas, effectuer les vérifications suivantes :

1. S'assurer que la limite de deux périodes d'opération consécutives de 15 minutes chacune (30 minutes au total) n'a pas été dépassée. Pour vérifier cela, attendre trois minutes et remettre l'option de chaleur ou de massage en marche. Si la fonctionnalité fonctionne, la minuterie automatique a désactivé les fonctions pour une période de repos, laquelle devra se poursuivre.
2. S'assurer que le cordon d'alimentation de 120 volts est branché dans une prise de courant.
3. Vérifier le transformateur d'alimentation afin de s'assurer que la DEL verte de l'indicateur d'alimentation est allumée.
4. S'assurer que la prise de courant est fonctionnelle. Par exemple, s'assurer qu'aucun fusible n'a sauté et qu'aucun disjoncteur n'est coupé.
5. S'assurer que tous les connecteurs sont bien fixés; voir les *Directives d'assemblage*.
6. S'assurer que les cordons d'alimentation ne sont pas ondulés ou pincés. S'assurer que le cordon d'alimentation ou la fiche ne sont pas endommagés.

Dépannage pour le fonctionnement de l'appui-tête et du mécanisme lombaire

Si les fonctions de l'appui-tête ou du mécanisme lombaire ne fonctionnent pas, vérifier les éléments suivants :

1. S'assurer que le cordon d'alimentation de 120 volts est bien branché dans une prise électrique.
2. Vérifier le transformateur d'alimentation afin de s'assurer que la DEL verte de l'indicateur d'alimentation est allumée.
3. S'assurer que la prise électrique fonctionne. Par exemple, s'assurer qu'il n'y a pas de fusibles grillés ou de disjoncteurs ouverts.
4. S'assurer que tous les connecteurs sont bien engagés; consulter les *consignes d'assemblage*.
5. S'assurer que les cordons d'alimentation ne sont pas coupés ou pincés. S'assurer que le cordon d'alimentation ou la fiche est en bon état.

Si le fauteuil Luxury-Lift^{MD} série Platine ne fonctionne toujours pas adéquatement, communiquer avec votre détaillant La-Z-Boy^{MD} pour le service. À l'exception d'un remplacement du transformateur d'alimentation, ne jamais tenter de faire des réparations ou des réglages par vous-même.

Remplacement du transformateur d'alimentation

Si le transformateur d'alimentation doit être remplacé :

1. Débrancher le cordon d'alimentation de la prise électrique..
2. Débrancher le cordon d'alimentation de 120 volts du transformateur d'alimentation et débrancher le transformateur d'alimentation du connecteur du transformateur d'alimentation situé à la base du fauteuil. Se référer aux *Consignes d'assemblage*.
3. Brancher le nouveau transformateur d'alimentation au connecteur d'alimentation électrique à la base du fauteuil; aligner les connecteurs et les pousser ensemble jusqu'à l'engagement complet. Brancher le cordon d'alimentation de 120 volts au nouveau transformateur d'alimentation; aligner le connecteur avec le transformateur et les pousser ensemble jusqu'à l'engagement complet. Se référer aux *Consignes d'assemblage*.
4. Poursuivre avec les *Directives d'assemblage de la batterie de secours*.

(Page laissée vierge intentionnellement)

1PH Platinum Luxury-Lift^{MD} Directives de retrait de la commande électrique

⚠ AVERTISSEMENT – Pour réduire le risque de décharge électrique, de blessures graves ou de mort :

- Débrancher le cordon d'alimentation avant de connecter ou déconnecter la commande manuelle.

1. Débrancher le cordon d'alimentation de 120 volts de la prise de courant.
2. Rester derrière le fauteuil et débrancher l'alimentation du fauteuil. Localiser le connecteur derrière le fauteuil, pousser sur la languette de blocage et tirer les connecteurs (FIGURE 1).
3. De l'avant du fauteuil, localiser le connecteur du levier manuel sur le siège. Ouvrir le couvercle de blocage et tirer doucement sur le connecteur pour séparer le levier manuel de la charpente (FIGURE 2). Ranger le levier manuel hors de portée des enfants.

FIGURE 1



Connexion de l'alimentation électrique du fauteuil

FIGURE 2



Connecter le levier manuel avec le couvercle de blocage

1PH Platinum Luxury-Lift^{MD} Directives d'installation de la commande électrique

⚠ AVERTISSEMENT – Pour réduire le risque de décharge électrique, de blessures graves ou de mort :

- Débrancher le cordon d'alimentation avant de connecter ou déconnecter la commande manuelle.

1. Débrancher le cordon d'alimentation de 120 volts de la prise de courant.
2. Rester derrière le fauteuil et débrancher l'alimentation du fauteuil. Localiser le connecteur derrière le fauteuil, pousser sur la languette de blocage et tirer les connecteurs (FIGURE 1).
3. De l'avant du fauteuil, localiser le connecteur de charpente du levier manuel près de l'arrière du siège. Aligner la flèche sur le connecteur du levier manuel à la flèche du connecteur de la charpente et les pousser ensemble jusqu'à ce qu'ils soient bien fixés, PUIS tirer légèrement le connecteur (FIGURE 2). Fermer le couvercle de blocage pour fixer la connexion. (FIGURE 3).
4. Brancher l'alimentation au fauteuil.

⚠ DANGER – Pour réduire le risque de décharge électrique, de blessures graves ou de mort :

- Brancher directement dans une prise murale. Ne pas utiliser de rallonge, d'adaptateur ou de limiteur de surtension.

5. Brancher le cordon d'alimentation de 120 volts directement dans la prise de courant.

FIGURE 1



FIGURE 2



FIGURE 3



Consignes de démontage du dossier du fauteuil Luxury-Lift^{MD} Série Platine

⚠ AVERTISSEMENT – Pour réduire le risque de blessures :

- Le dossier du fauteuil doit être soulevé lors de l'assemblage et du démontage. Veuillez obtenir de l'aide si vous êtes incapable de soulever plus de 45 livres sans effort.
- Ne pas faire fonctionner le meuble avant d'avoir installé et bloqué le dossier.

1. Débrancher le cordon d'alimentation de 120 volts de la prise électrique.
2. Débrancher le cordon d'alimentation du fauteuil. Trouver le branchement à l'arrière du fauteuil, pousser la languette de verrouillage et séparer les connecteurs en tirant (FIGURE 1).
3. Pour un fauteuil de modèle 1PL ou 1PH, poursuivre à l'étape 4. Pour un fauteuil de modèle 1PM muni des options massage et chaleur, débrancher les connexions électriques se trouvant entre le dossier et le bâti.
 - Basculer soigneusement le fauteuil vers l'avant sur une surface de protection propre de manière à ce qu'il repose sur sa face avant.
 - Débrancher les options massage et chaleur :
 - Débrancher la fonction de chaleur. Trouver le branchement avec un connecteur rouge et un connecteur noir; le connecteur rouge à 2 broches provient du dossier et le connecteur noir à 2 broches provient du châssis. Pousser la languette de verrouillage et tirer les connecteurs pour débrancher la fonction de chaleur (FIGURE 2).
 - Débrancher la fonction de massage. Trouver le branchement avec les deux connecteurs verts; un connecteur vert à 6 broches provient du dossier et l'autre provient du châssis. Pousser la languette de verrouillage et tirer les connecteurs pour débrancher la fonction de massage (FIGURE 2).
 - Retourner soigneusement le fauteuil à sa position verticale de manière à ce qu'il repose normalement sur ses patins.
4. Desserrer le revêtement extérieur arrière. Passer votre main derrière le longeron arrière et trouver la bande de fixation qui retient le revêtement extérieur du dossier contre la partie arrière du châssis (FIGURE 3). Tirer délicatement sur la paroi pour détendre la bande de fixation.

Consignes de démontage du dossier du fauteuil Luxury-Lift^{MD} Série Platine

FIGURE 1

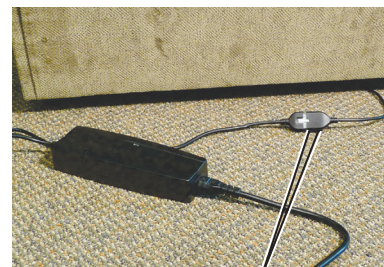

Connexion de l'alimentation électrique du fauteuil

FIGURE 2



Connecteurs vert et vert (six broches)

Connecteurs rouge et noir (deux broches)

FIGURE 3



Ruban de fixation sur le bâti

Remarque : l'image montre le revêtement extérieur du dossier relâché. La bande de fixation située à l'arrière du longeron du châssis n'est pas visible.

(Consignes de démontage du dossier suite)

Consignes de démontage du dossier du fauteuil Luxury-Lift^{MD} Série Platine

⚠️ AVERTISSEMENT – Pour réduire le risque de blessures :

- Le dossier du fauteuil doit être soulevé lors de l'assemblage et du démontage. Veuillez obtenir de l'aide si vous êtes incapable de soulever plus de 45 livres sans effort.

5. Déverrouiller la fixation du dossier et retirer le dossier; il y a une fixation de chaque côté du dossier.

- Insérer un tournevis plat entre le dossier et un des accoudoirs et trouver le levier de verrouillage de la fixation du dossier (FIGURE 4).
- Pousser délicatement le levier de verrouillage de la fixation du dossier jusqu'à un angle d'environ 90 degrés, jusqu'à ce qu'elle soit déverrouillée (FIGURE 4).
- Répéter ces étapes pour l'autre fixation du dossier. Une fois les deux fixations déverrouillées, le dossier peut être retiré librement.
- Pour un fauteuil de modèle 1PL ou 1PM, soulever l'arrière de celui-ci et le retirer du bâti. Pour un fauteuil de modèle 1PH, soulever l'arrière juste assez pour permettre d'incliner le fauteuil vers l'avant, puis l'appuyer sur les accoudoirs supérieurs en prenant soin de ne pas étirer ni endommager les câbles électriques ou les connexions situées entre le dossier et le bâti.

6. Pour un fauteuil 1PH avec appui-tête et mécanisme lombaire réglable :

- Débrancher la fonction de l'appui-tête. Trouver le branchement avec les deux connecteurs bleus sur le côté gauche (en position assise); un connecteur bleu à 6 broches provient du dossier et l'autre provient du châssis. Pousser le couvercle de verrouillage et tirer les connecteurs pour débrancher l'appui-tête réglable (FIGURE 5).
- Débrancher la fonction du mécanisme lombaire. Trouver le branchement avec les deux connecteurs gris sur le côté droit (en position assise); un connecteur gris à 3 broches provient du dossier et l'autre provient du châssis. Pousser le couvercle de verrouillage et tirer les connecteurs pour débrancher l'appui-tête réglable (FIGURE 5).

⚠️ AVERTISSEMENT – Pour réduire le risque de blessures :

- Ne pas faire fonctionner le meuble avant d'avoir installé et bloqué le dossier.

7. Effectuer ces étapes en ordre inverse pour réinstaller le dossier. Pour faciliter l'installation, placer le dossier contre les accoudoirs, soulever le dossier en angle pour aligner les fixations du dossier avec celles du châssis et faire tourner le dossier, en le descendant sur le châssis (FIGURE 6). Vérifier que les fixations du dossier et du châssis sont complètement engagées et verrouillées des deux côtés en poussant le levier de verrouillage vers le bas. Voir la remarque importante qui suit.

IMPORTANT :

Toujours s'assurer que le dossier est bien installé avec les deux ensembles de fixations du dossier et du châssis complètement engagées après le démontage et la réinstallation du dossier. Pour ce faire, se tenir derrière le fauteuil et bouger le dossier d'un côté à l'autre. Si un côté, ou les deux, se déplace hors position, les fixations du dossier ne sont pas engagées avec les fixations du châssis (FIGURE 7). Retirer le dossier et le réinstaller. Si vous êtes incapable d'installer le dossier adéquatement, communiquer avec votre détaillant La-Z-Boy^{MD} pour obtenir de l'assistance.

Consignes de démontage du dossier du fauteuil Luxury-Lift^{MD} Série Platine

FIGURE 4

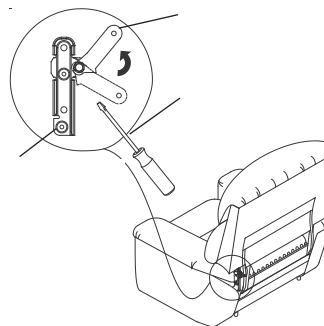

FIGURE 5



Connecteurs bleu et bleu
(6 broches)

Connecteurs gris
et gris (3 broches)

FIGURE 6

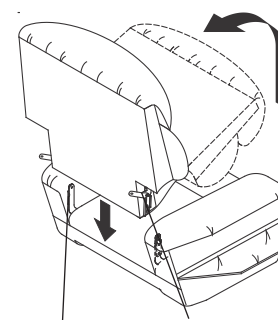

Support
du bâti

Support du
dossier

FIGURE 7



Fixations du dossier et du châssis non
engagées-- Retirer le dossier et le réinstaller

Déplacement du mobilier et directives de positionnement

Déplacer le fauteuil de levage Platinum

⚠ AVERTISSEMENT – Pour réduire le risque de brûlures, d'incendie, de décharge électrique, de blessures graves ou de mort :

- Avant de déplacer un fauteuil de la série Platine, débrancher la fiche de la prise électrique. Déplacer un fauteuil nécessite deux personnes, une de chaque côté du fauteuil, qui soulèvent le châssis près de la base; reportez-vous au mode d'emploi en ligne. Ne déplacer le fauteuil que par la charpente inférieure de l'accoudoir; jamais par le repose-jambes ou le dossier inclinable.

Déplacer le fauteuil de la série Platine nécessite deux personnes, une de chaque côté du fauteuil. Le dossier peut être retiré pour faciliter la manipulation; consulter le segment *Consignes pour le retrait du dossier* à la page précédente.

1. Débrancher le cordon d'alimentation de la prise électrique.
2. Débrancher le cordon d'alimentation de 120 volts du transformateur d'alimentation et débrancher le transformateur d'alimentation du connecteur du transformateur d'alimentation situé à la base du fauteuil. Se référer aux *Consignes d'assemblage*.
3. Fixer la commande manuelle en la rangeant soigneusement entre le dossier et le siège (ou entre l'accoudoir et le siège, si le dossier a été retiré).
4. Les deux personnes se tiennent sur le côté du fauteuil (une de chaque côté) et agrippent la charpente inférieure de l'accoudoir pour soulever et déplacer le fauteuil.

Important : si un chariot à est utilisé, l'utiliser à partir de l'arrière du jamais à partir de l'avant.

Ranger la commande manuelle entre le dossier et le siège.



(Page laissée vierge intentionnellement)

Positionnement du mobilier

⚠ AVERTISSEMENT – Pour réduire le risque de blessures graves :

- Prévoir un parcours sans obstructions pour faire fonctionner le fauteuil, le dossier et le repose-jambes. Placer les tables et les carpettes assez loin pour que le repose-jambes puisse s'ouvrir complètement sans frottement ni obstruction.

Afin de positionner votre fauteuil à une distance convenable du mur, l'incliner complètement et laisser un espace minimal de 2 po (5 cm) entre l'extrémité supérieure du dossier et le mur.

Placer les tables et les carpettes à une distance qui permet au repose-jambes de s'ouvrir complètement sans frottement ni obstruction.



L A  B O Y[®]

la-z-boy.com

La-Z-Boy Incorporated
One La-Z-Boy Drive
Monroe, MI 48162