

USE & CARE GUIDE

MANUAL DE USO Y CUIDADO

GUIDE D'UTILISATION ET D'ENTRETIEN

Model/Modelo/Modele

T24UR925LS

T24UR925RS

T24UR915LS

T24UR915RS

T24UR905LP

T24UR905RP

Glass Door Refrigerator

Refrigerador Puerta de Vidrio

Verre Porte Frigo

Thermador[®]

Table of Contents

Welcome to Your THERMADOR Under-Counter Appliance

Important Safety Instructions4

- Definition
- Before you switch ON the appliance
- Technical safety
- Important information when using the appliance
- Children in the household
- General regulations

Information concerning disposal5

- Disposal of packaging
- Disposal of your old appliance

Installing the appliance5

- Transporting
- Installation location

Ventilation5

Getting to know your appliance6

Getting started with your appliance7

- Touch control
- Switching the appliance on8
- Setting the temperature
- Controlling the cabinet lighting9

Toe-Kick9

Cleaning the appliance9

- Proceed as follows:10
- Cleaning behind the Toe-kick

Odors10

Light (LED)10

Tips for saving energy10

Operating noises10

- Normal noises
- Preventing noises

Troubleshooting11

BSH Home Appliances Corporation
1901 Main Street, Irvine, CA.

Questions?

1-800-735-4328

www.thermador.com

We look forward to hearing from you!

Welcome

To Your Thermador® Under-counter Appliance

Thank you and congratulations on your recent THERMADOR purchase! Whether you are a dedicated chef or simply a connoisseur of the art of cooking, owning a THERMADOR kitchen is the ultimate expression of personal style, good taste, and an appreciation for the complete culinary experience. Our award-winning products have been empowering culinary enthusiasts for more than eleven decades.

Before you begin using your new THERMADOR product, please take a moment to review the Use and Care Guide. You will find the answers to all of your questions as well as some very important safety information. Pay special attention to the Important Safety Instructions located at the beginning of this guide. Your THERMADOR product is ready and waiting to be used for your next gourmet creation!

Our products are handcrafted with the highest quality authentic materials to ensure reliable service. In the unlikely event that you have a service question, please have your model and serial numbers of your product available when calling for technical service. You can find this information in the name plate of the appliance located inside the cabinet, opposite the hinge.

We realize that you have made a considerable investment in your kitchen and thank you again for choosing THERMADOR. Please feel free to share your kitchen photos and remodeling stories with us. Follow us on Twitter or post your kitchen photos to Facebook. We would love to hear from you!

Important Safety Instructions

READ AND SAVE THESE INSTRUCTIONS!

Definition



WARNING:

This indicates that death or serious injury may result due to non-observance of this warning.



CAUTION:

This indicates that minor or moderately severe injury may result due to non-observance of this warning.

NOTE:

This is used to draw the user's attention to something in particular.



WARNING: To reduce the risk of fire, electric shock, or injury when using your appliance, follow these basic precautions:

Before you switch ON the appliance

Please read the operating and installation instructions carefully. They contain important information on how to install, use and maintain the appliance. Retain all documents for subsequent use or for the next owner.

Technical safety

If the power cord of this appliance is damaged, it must be replaced by an authorized servicer. Improper installation and repairs may put the user at considerable risk. Repairs must be performed by an authorized servicer, to minimize the risk of ignition due to incorrect parts or improper service.

Only original parts supplied by the manufacturer should be used. Only original parts satisfy safety requirements.

The appliance comes with a UL registered 3-wire power cord. Never sever or remove the third (ground) conductor from the power cord.

The appliance requires a 3-pole socket. The socket should be connected by an electrician only. Where there is a 2-pole standard wall socket, it is the responsibility of the customer to have this socket replaced with a correctly grounded 3-pole wall socket. Do not use any adapter plugs. Do not use an extension cord.

Important information when using the appliance

- Never use electrical appliances inside the appliance (e.g. heater, electric ice maker, etc.). **Risk of explosion!**
- Never use a steam cleaner to defrost or clean the appliance! The steam may penetrate electrical parts and cause a short-circuit. **Risk of electric shock!**
- Do not use pointed and sharp-edged implements to remove frost or layers of ice. You could damage sensitive internal components, including the refrigerant tubes. Leaking refrigerant may ignite or cause eye injuries.
- Do not use mechanical devices or other means to accelerate the defrosting process other than those recommended by the manufacturer.
- Do not store products which contain flammable propellants (e.g. spray cans) or explosive substances in the appliance. **Risk of explosion!**
- Do not stand on or lean heavily against the base of appliance, door, shelves etc.
- Switch the appliance off prior to cleaning.
- Bottles which contain a high percentage of alcohol must be sealed and stored in an upright position.
- Keep plastic parts and the refrigerator seal free of oil and grease. Otherwise, parts and the refrigerator seal will become porous.
- Never cover or block the ventilation openings for the appliance.

Children in the household

- Keep children away from packaging and its parts. Danger of suffocation from folding cartons and cling wrap!
- Do not allow children to play with the appliance!
- Children should not be allowed to use the appliance unless supervised by an adult.

General regulations

The appliance is designed exclusively for the storage of food and beverages.

This appliance is intended for use in the home and the home environment.

The refrigeration circuit has been checked for leaks.

State of California Proposition 65 Warnings

This product may contain a chemical known to the State of California, which can cause cancer or reproductive harm. Therefore, the packaging of your product may bear the following label as required by California:

STATE OF CALIFORNIA PROPOSITION 65 WARNING: /
AVERTISSEMENT ISSUE DE LA PROPOSITION 65
DE L'ÉTAT DE LA CALIFORNIE:



WARNING / AVERTISSEMENT

Cancer and Reproductive Harm / Cancer et dommages à la
reproduction - www.P65Warnings.ca.gov.

Information concerning disposal



Disposal of packaging

The packaging protects your appliance from damage during transit. All utilized materials are environmentally safe and recyclable. Please help us by disposing of the packaging in an environmentally friendly manner. Please ask your dealer or your local authority about current means of disposal.



Disposal of your old appliance

Old appliances are not worthless rubbish! Valuable raw materials can be reclaimed by recycling old appliances.



WARNING:

1. Pull out the power plug.
2. Cut off the power cord and discard with the power plug.
3. Remove the door from the appliance.
4. Do not allow children to play with the appliance once it has spent its useful life. Danger of suffocation!
5. Leave the shelves in place so that children may not easily climb inside.

Refrigerators contain refrigerant and gases in the insulation. Refrigerant and gases must be recycled by professionals. Ensure that tubing of the refrigerant circuit is not damaged prior to proper disposal.

Installing the appliance

For detailed installation instructions, please refer to the Installation Guide provided with the appliance.

Have a qualified technician install and connect the appliance according to the enclosed installation instructions.

NOTE: For detailed installation instructions, relevant measurements and information, please see the Installation Guide provided with this appliance.



WARNING:

Do not install this appliance:

- Outdoors
- In an environment with dripping water
- In rooms where there is a risk of frost

It is recommended that a separate circuit serving only your refrigerator be provided. Use an outlet that cannot be turned off by a switch. Do not use an extension cord.

Transporting

The appliance is heavy and must be handled with caution during transportation and installation. Because of the weight and dimensions of the appliance, at least two persons are necessary to move the appliance into position securely and avoid injuries to people or damage to the appliance.



WARNING:

While handling or moving the appliance avoid any damaging to the tubing, risk of refrigerant leakage.

Installation location

A dry, well ventilated room is suitable as an installation location. The installation location should not be exposed to direct sunlight and not placed near a heat source, e.g. a cooker, radiator, etc.

If installation next to a heat source is unavoidable, use a suitable insulating plate or observe the following minimum distance from the heat source:

- To electric or gas oven/range 1¼" (3 cm).
- To an oil or coal-fired cooker 11¹³/₁₆" (30cm).

The floor of the installation location must not give way; if required, reinforce floor. The appliance must be upright and level to function correctly.

If the appliance seems unsteady there are 4 leveling legs that can be adjusted to your preference.

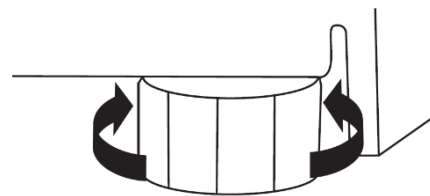

Ventilation

The refrigeration unit is ventilated only at the Toe-Kick in the base. Never cover that area or place anything in front of it. Otherwise the refrigeration cooling performance will be affected, and the unit must work harder increasing power consumption.

Getting to know your appliance

THERMADOR under-counter Glass Door Refrigerator units can be freestanding or built-in and are available in a number of configurations.

These operating instructions are general for all models; the diagrams may differ.

1. Cabinet
2. Stainless Steel Door with window
3. Handle (Pro Style or Master Style)
4. Full Depth Cantilever Glass Shelves (3 Shelves)
5. Bottom Shelf.
6. Toe-kick
7. Leveling legs (x4)
8. Touch UI

NOTE: Overlay models do not include the stainless steel door nor the handle.

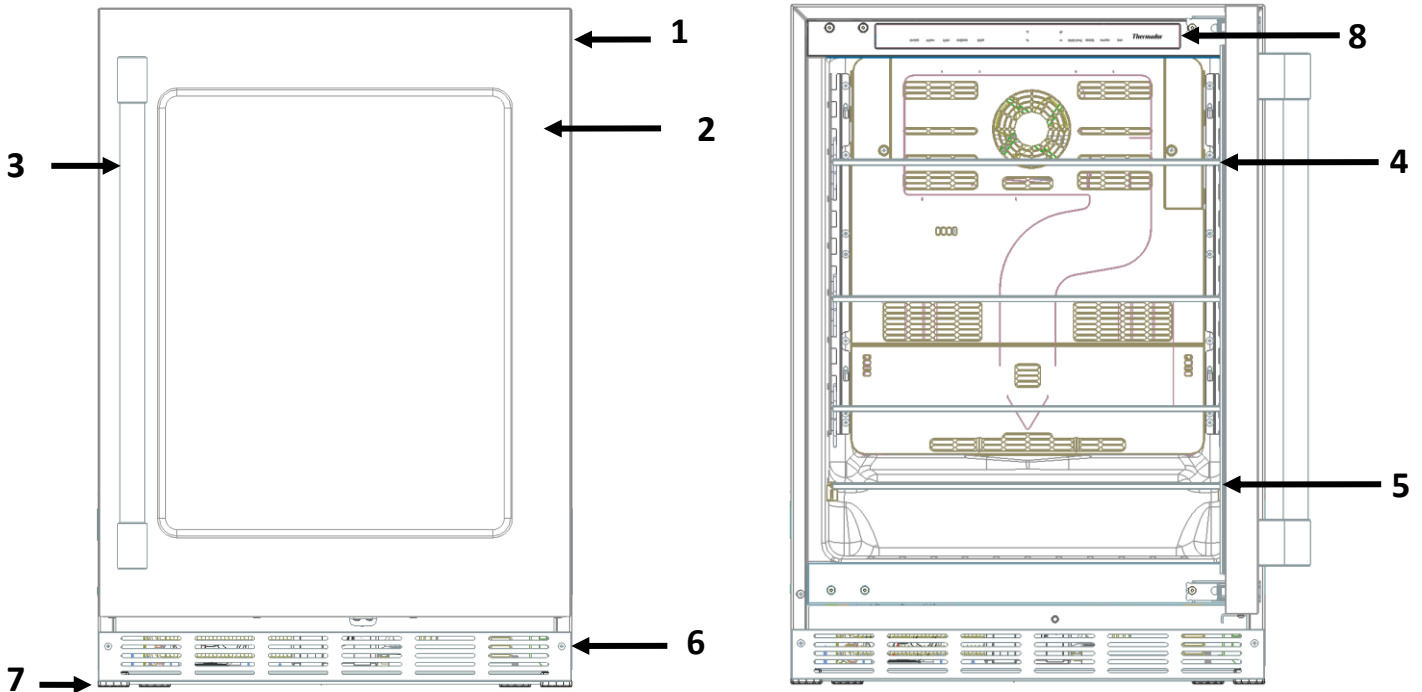

Getting started with your appliance

Touch control

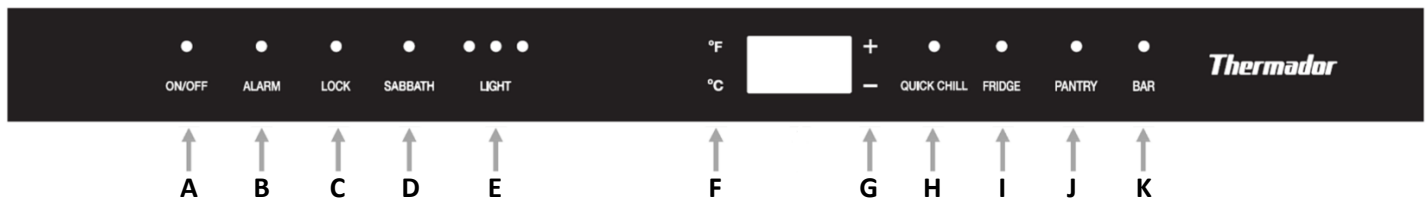

A. ON/OFF

The first time the appliance is plugged, it will automatically start and all functions will be enabled.

- **Press and hold** the ON/OFF for 3 seconds to enter off mode, which will disable the functions and stop all operations from the appliance.
- **Press and hold** the ON/OFF for 3 seconds to enable the functions and start the normal operation of the appliance.

B. ALARM

When the door has been left open for 2 minutes or longer, an audible alarm sound is triggered in addition to a flashing blue LED indicator light above the ALARM button. Press the button once to temporarily disengage the ALARM or close the open door.

- **Press and hold** the ALARM button for 3 seconds to disengage permanently the door-open ALARM function. The key-press will sound once, confirming the ALARM function has been disengaged.
- **Press and hold** ALARM for 3 seconds to reengage the door-open ALARM function.

NOTE: The ALARM function will not operate when the unit is in Sabbath mode. See the Sabbath Mode section in this same page.

C. LOCK

- **Press and hold** the LOCK button for 3 seconds, LOCK LED will light up and all buttons will be blocked. To disengage, press and hold the LOCK button for 3 seconds or until LOCK LED light goes off.

D. SABBATH

The Sabbath Mode is designed for those users whose religious observances requires the turning off of lights or for travelers who will be absent from home.

This appliance is certified by Star-K to meet strict religious regulations in conjunction with specific instructions found on www.star-k.org.

When Sabbath mode is activated:

- The display panel will indicate the unit is in Sabbath mode.
- All other interior and exterior lights deactivate and cannot be engaged.
- All control buttons become inactive except the ON/OFF button.
- All audible and visual alarms become inactive.

Activating:

1. Press and hold Sabbath for 3 seconds to start the Sabbath mode.
2. The key-press will sound once and the Sabbath light will turn on and the display will show SAB for a few seconds.

The light will not turn off even if the door is closed as long as the unit remains in Sabbath mode.

Deactivating:

1. Press and hold Sabbath for 3 seconds.
2. All buttons, displays, lights and alarms will again become functional.

E. LIGHT

Light location is hidden/recessed in ceiling. There are 4 adjustable light settings: no light (no LED light on control), low (1 LED lite on control), medium (2 LED lite) and high (3 LED lite on control).

When the door is open, the interior lights automatically adjust to the maximum intensity (high); lights return to the selected intensity when the door is closed.

When the lights are already set on high, there will not be a difference of intensity when the door is open.

F. °F / °C

- **Press and hold** the °F / °C button to switch between the degrees Fahrenheit and degrees Celsius for the temperature on the display.

The factory setting is degrees Fahrenheit. When changing to degrees Celsius (°C) the display will show °C until switched back. When switching back to degrees Fahrenheit (°F) the display will show °F.

G. TEMPERATURE SELECTION +/-

The temperature setting is adjusted using the selection buttons, see chapter “**Setting the temperature**” for details.

- **Press (-)** to lower the set temperature.
- **Press (+)** to raise the set temperature.

H. QUICK CHILL

The QUICK CHILL mode temperature is fixed at **33 °F** (0°C). This mode is useful for cooling down food or beverage products within a relatively short period of time.

NOTE: All other temperature setting buttons become **non-functional** when the unit is in the **QUICK CHILL** mode.

- **Activate the mode by pressing the QUICK CHILL button.**
- Deactivate by pressing the **QUICK CHILL** button again. The mode will also deactivate automatically after 24 hours.
- The temperature settings will return to what they were prior to entering QUICK CHILL mode.

I. FRIDGE

- **Activate the mode by pressing the FRIDGE button**, this will set the temperature to **38°F** (3°C). Or manually adjusting the set temperature to the FRIDGE mode range.

The FRIDGE mode temperature can be adjusted to between **36°F** and **40°F** (2°C & 4°C) using the SELECTION BUTTONS: **(-) or (+)**.

We recommend a setting of 37°F. Perishable food and beverages should not be stored above 37°F.

J. PANTRY

- **Activate the mode by pressing the PANTRY button**, this will set the temperature to **53°F** (12°C). Or manually adjusting the set temperature to the PANTRY mode range.

The PANTRY mode temperature can be adjusted to between **41°F** and **64°F** (5°C & 18°C) using the SELECTION BUTTONS: **(-) or (+)**.

This mode can be used for storing **non-perishable** food or beverages.

CAUTION:

Perishable foods and/or beverages kept in the unit may spoil when the temperature setting is in the PANTRY range.

K. BAR

- **Activate the mode by pressing the BAR button**, this will set the temperature to **34°F** (1°C). Or manually adjusting the set temperature to the BAR mode range. The BAR mode temperature can be adjusted to between **33°F** and **35°F** (0°C-1°C) using the SELECTION BUTTONS: **(-) or (+)**.

Switching the appliance on

The appliance begins to cool once its plugged in.

WARNING:

Follow the instructions and recommendations in the “**Connecting the appliance**” section in the **Installation Guide** for a correct and safe use of your Glass Door Refrigerator.

CAUTION:

Keep hands and fingers away from front and rear openings of the Glass Door Refrigerator door when closing. Risk of injury to hands or fingers may occur. Never allow children to climb on or play with the Glass Door Refrigerator door.

Setting the temperature

By default, the temperature set in your Refrigerator is: **37°F (3°C)**.

You can adjust the temperature to your liking using the SELECTION BUTTONS or the PRESET BUTTONS to set a new temperature press the SELECTION BUTTONS: **(-) or (+)**.

The temperature will increase or decrease by one degree every time the SELECTION BUTTON is pressed. The temperature can be displayed in degrees Celsius (°C) or degrees Fahrenheit (°F). The factory setting is degrees Fahrenheit (°F).

Controlling the cabinet lighting

The interior cabinet light settings can be controlled using the LIGHT button on the CONTROL PANEL. The luminosity level will increase by one unit (displayed as one LED light over the LIGHT button) every time the button is pressed. When the level is already in “High” (3 LED lite), the next press will reset the level to “None” and no LED light will be displayed. When the door is opened, the interior light will automatically illuminate to its maximum intensity (High level) independently of the setting on the control.

When the door is closed, the interior light will adjust back to the setting indicated above the LIGHT button as per following table:

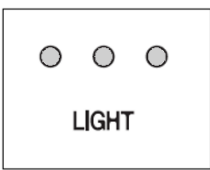
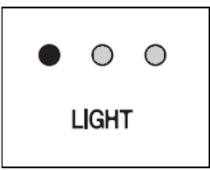
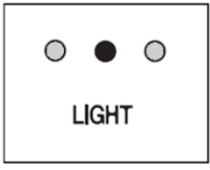
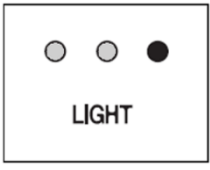
LIGHT setting	Closed-Door Cabinet Light Level
	None
	Low
	Medium
	High (same level as when door is opened)

If the LIGHT preset is “None”, the interior lights will turn on only when the door be opened and will dim off again when the door be closed. These light level settings can be used to conveniently display the contents of the Glass Door Refrigerator **even when the door is closed**.

The factory default for closed-door light level setting is “High”.

- Press the LIGHT button repeatedly to cycle between the level settings.
- The interior lighting will temporarily adjust to the selected setting for a few seconds. This provides a visual sample of the selected level, before returning to the open-door (maximum) lighting level.

Toe-Kick

The Toe-Kick itself can be removed for service or cleaning (see “**Cleaning behind the Toe-Kick**” in the next section).

1. Remove the stainless steel Toe-Kick by unscrewing and removing the two front screws with a Philips screwdriver.

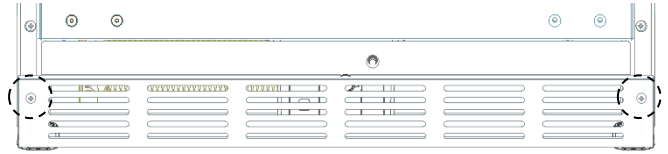

Front screws

2. You can remove the Toe-Kick by simply pulling it out.

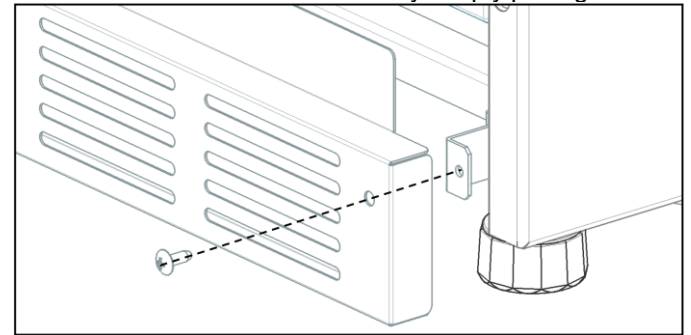

3. To reattach the Toe-Kick, align the holes with the support tab and screw the frontal screws in the same position with a Philips screwdriver.

NOTE: Removal of the kickplate is not encouraged, but if necessary, it is recommended to be done by an authorized service personnel.

Cleaning the appliance

 **WARNING:**

Never clean the appliance with a steam cleaner!

 **CAUTION:**

- Do not use abrasive or acidic cleaning agents and solvents.
- Do not use scouring or abrasive sponges. The metallic surfaces could corrode.
- Never clean the glass shelves in the dishwasher. The parts may be damaged.

Proceed as follows:

1. Before cleaning: switch the appliance off. For instructions, see “**On/Off**” section on the “**Touch Control**” page.
2. Clean the appliance, and the glass shelves with a soft cloth, lukewarm water and a little pH neutral detergent.



CAUTION:

When rinsing the cabinet, water must not enter the interior light recess located on the upper side of the interior cabinet or spill out from the bottom of the cabinet.

3. Wipe the door seal with clear water only and then wipe dry thoroughly.
4. After cleaning switch the appliance back on.

Cleaning behind the Toe-Kick

1. Before cleaning: switch the appliance off.
2. Remove the Toe-Kick. See “**Toe-Kick**” section on the previous page.
3. Use a vacuum cleaner with an extended attachment to clean the accessible areas when they are dusty or dirty.
4. Replace the Toe-Kick.
5. Switch the appliance on.

Odors

If you experience unpleasant odors:

1. Switch the appliance off.
2. Take all food and beverages out of the appliance.
3. Clean the interior. See “**Cleaning the appliance**”.
4. Clean all containers.
5. Switch the appliance on again.
6. Check whether the formation of odors is still occurring after 24 hours.

Light (LED)

Your appliance features a maintenance-free LED light located at the top of the interior cabinet and under the mullion. This light must be repaired by authorized technicians only.

Tips for saving energy

- Install the appliance in a dry, well ventilated room. The appliance should not be installed in direct sunlight or near a heat source (e.g. radiator, cooker). If required, use an insulating plate.
- Do not block the ventilation openings in the appliance.
- Open the appliance door as briefly as possible.

Operating noises

Normal noises

Droning: Motors are running (e.g. refrigeration units, fan).

Bubbling, humming or gurgling noises: Refrigerant is flowing through the tubing.

Clicking: Motor, switches or solenoid valves are switching On/Off

Preventing noises

Be sure the appliance is leveled

Please align the appliance with a spirit level. Use the height-adjustable feet.

Be sure bottles or containers are not touching each other

Move the bottles or containers slightly away from each other.

Troubleshooting

Be sure to check these items first:

- Is there a power outage in the area?
- Is the household fuse blown or the circuit breaker tripped?
- Is the appliance properly connected to the electrical supply?

Many problems can be resolved without the need for a service call. See the following list as a reference of possible solutions of simple problems.

Symptom	Possible Cause	Potential Remedy
Appliance is not cooling.	Appliance has been switched off.	Open the door and press the ON/OFF button for 3 seconds, the display should now show ON
The compressor is constantly running or running too much.	Appliance opened frequently.	Do not open the appliance unnecessarily.
	The ventilation openings have been covered.	Remove obstacles at the ventilation openings located at the base of the unit and in the refrigerator interiors.
	A large amount of product, or warm product was placed into the appliance.	The compressor will run more than normal until the product cools. The more that is added, the longer the motor will run.
	Excessively warm environment.	Avoid placing the unit in direct sunlight, or near a heat source. If the appliance is in an unusually warm environment, the compressor will run more.
	Door gasket is not sealing.	Inspect the condition of the gasket. If damaged, cold air can escape the cabinet and cause the compressor to run more than normal.
Products and beverages in the unit are too cold.	Temperature has been set too low.	Increase the temperature. See " Setting the temperature ".
	Product placed too close to ventilation holes.	Rearrange the containers, so that nothing obstructs the interior ventilation holes.
The interior light (LED) does not work.	The unit is set to Sabbath mode.	Disengage Sabbath mode. See " Getting to know your appliance " section.
There are unpleasant odors coming from the appliance.	Some containers may not be correctly closed, or the content of some containers may be spilled.	Clean the appliance. Be sure all the containers are correctly closed. (See chapter " Odors ").

Hi-alarm is activated (due to high temperature inside the appliance), HI is shown on the display LED.	Appliance opened frequently.	Do not open the appliance unnecessarily. Press alarm once to deactivate.
	The ventilation openings have been covered.	Remove obstacles at the ventilation openings located at the base of the unit and in the refrigerator interiors. Press alarm once to deactivate.
	A large amount of product, or warm product was placed into the appliance.	Wait until the products cool off or remove the warm products from the appliance, then press alarm once to deactivate.
	Excessively warm environment.	Avoid placing the unit in direct sunlight, or near a heat source. Press alarm once to deactivate
	Door gasket is not sealing.	Inspect the condition of the gasket. If damaged, cold air can escape the cabinet and cause the temperature to rise. Press alarm once to deactivate.

Data Rating Label

The data rating label shows the model and serial number of your appliance. It is located in the interior of the cabinet, at the opposite side of the hinge.

Service Information

For handy reference, copy the information in the form below from the data rating label located in the interior of the cabinet, at the opposite side of the hinge. Keep your invoice for Warranty validation.

Model Number _____

Serial Number _____

Date of Purchase _____

Dealer's Name _____

Dealer's Phone Number _____

Service Center's Name _____

Service Center's Phone Number _____

Índice

Bienvenido a su electrodoméstico para bajo encimera de THERMADOR

Instrucciones importantes de seguridad . 16

- Definición
- Antes de encender el electrodoméstico
- Seguridad técnica
- Información importante para la utilización del electrodoméstico
- Niños en la vivienda
- Regulaciones generales

Información sobre el desecho 17

- Desecho de embalaje
- Desecho de su electrodoméstico anterior

Instalación del electrodoméstico 17

- Transporte
- Ubicación de la instalación

Ventilación 17

Introducción a su electrodoméstico 18

Primeros pasos con su electrodoméstico . 19

- Control táctil
- Encendido del electrodoméstico.....20
- Ajuste de la temperatura
- Control de la iluminación del gabinete.....21

Cubierta inferior 21

Limpieza del electrodoméstico 21

- Proceda de la siguiente manera:..... 22
- Limpieza detrás de la cubierta inferior

Olores 22

Luz (LED) 22

Consejos para ahorrar energía 22

Ruidos de funcionamiento 22

- Ruidos normales
- Prevención de ruidos

Resolución de problemas 23

BSH Home Appliances Corporation
1901 Main Street, Irvine, CA.

¿Tiene preguntas?

1-800-735-4328

www.thermador.com

¡Nos encantaría tener noticias suyas!

Bienvenido

a su electrodoméstico para bajo encimera de Thermador®

¡Gracias y felicitaciones por su reciente compra de un producto THERMADOR! Ya sea un chef dedicado o simplemente un conocedor del arte culinario, poseer una cocina THERMADOR es la máxima expresión de estilo personal, buen gusto y apreciación por la experiencia culinaria completa. Nuestros productos galardonados han empoderado a los entusiastas culinarios durante más de once décadas.

Antes de que comience a utilizar su nuevo producto THERMADOR, tómese un momento para revisar el Manual de uso y cuidado. Encontrará las respuestas para todas sus preguntas, además de información de seguridad muy importante. Preste especial atención a las Instrucciones importantes de seguridad que se encuentran al comienzo de esta guía. Su producto THERMADOR está listo y esperando a ser utilizado en su próxima creación gourmet.

Nuestros productos están hechos a mano con materiales auténticos de la más alta calidad para garantizar un servicio confiable. En el caso poco probable de que tenga una pregunta sobre servicio, tenga a mano los números de modelo y de serie de su producto cuando llame para recibir asistencia técnica. Puede encontrar esta información en la placa de identificación del electrodoméstico en el interior del gabinete, en el lado opuesto de la bisagra.

Entendemos que ha realizado una inversión considerable en su cocina y le agradecemos una vez más por elegir THERMADOR. No dude en compartir fotografías de su cocina e historias de remodelación con nosotros. Síguenos en Twitter o publique las fotografías de su cocina en Facebook. ¡Nos encantaría tener noticias tuyas!

Instrucciones importantes de seguridad

¡LEA Y GUARDE ESTAS INSTRUCCIONES!

Definición



ADVERTENCIA:

Esto indica que se podrían producir muertes o lesiones graves por no respetar esta advertencia.



PRECAUCIÓN:

Esto indica que se podrían producir lesiones menores o moderadamente graves por no respetar esta advertencia.

NOTA:

Se utiliza para dirigir la atención del usuario a algo en particular.



ADVERTENCIA: Para reducir el riesgo de incendios, descargas eléctricas o lesiones producto de la utilización de su electrodoméstico, siga estas precauciones básicas:

Antes de encender el electrodoméstico

Lea las instrucciones de funcionamiento e instalación con detenimiento. Contienen información importante sobre cómo instalar, usar y mantener el electrodoméstico. Conserve todos los documentos para utilizarlos con posterioridad o para el próximo propietario.

Seguridad técnica

Si el cable de alimentación de este electrodoméstico está dañado, debe ser reemplazado por un centro de servicio autorizado. Las instalaciones y reparaciones inadecuadas pueden poner al usuario en considerable riesgo. Las reparaciones deben ser realizadas por un centro de servicio autorizado para evitar ignición por un mal servicio o partes incorrectas.

Solo se deben utilizar las piezas originales suministradas por el fabricante. Solo las piezas originales cumplen con los requisitos de seguridad.

El electrodoméstico viene con un cable de alimentación de 3 hilos registrado en UL. Nunca corte ni retire el tercer conductor (de conexión a tierra) del cable de alimentación.

El electrodoméstico requiere una toma de corriente de 3 polos. La toma de corriente solo debe ser conectada por un electricista. Donde haya una toma de corriente de pared estándar de 2 polos, es responsabilidad del cliente reemplazar esta toma con una toma de pared de 3 polos correctamente conectada a tierra. No utilice enchufes adaptadores. No utilice extensiones.

Información importante para la utilización del electrodoméstico

- Nunca utilice dispositivos eléctricos dentro del electrodoméstico (p. ej., calentador, máquina de hielo eléctrica, etc.). **¡Riesgo de explosión!**
- ¡Nunca utilice un limpiador de vapor para descongelar o limpiar el electrodoméstico! El vapor podría penetrar las piezas eléctricas y provocar un cortocircuito. **¡Riesgo de descarga eléctrica!**
- No utilice elementos con puntas o bordes afilados para retirar la escarcha o las capas de hielo. Podría dañar componentes internos sensibles, incluidos los tubos de refrigerante. La pérdida de refrigerante podría encenderse o provocar lesiones en los ojos.
- No utilice aparatos mecánicos o algún otro medio para acelerar el proceso de descongelamiento además de lo recomendado por el fabricante.
- No almacene productos que contengan propulsores inflamables (p. ej., latas de aerosol) o sustancias explosivas en el electrodoméstico. **¡Riesgo de explosión!**
- No se pare ni apoye sobre la base del electrodoméstico, la puerta, los estantes, etc.
- Apague el electrodoméstico antes de limpiarlo.
- Las botellas que contienen un alto porcentaje de alcohol deben sellarse y en posición vertical.
- Mantenga las piezas plásticas y el sello del refrigerador libres de aceite y grasa. De lo contrario, las piezas y el sello del refrigerador se volverán porosos.
- Nunca cubra ni bloquee las aperturas de ventilación del electrodoméstico.

Niños en la vivienda

- Mantenga a los niños alejados del embalaje y sus piezas. ¡Peligro de asfixia con los cartones plegables y el envoltorio de film!
- ¡No permita que los niños jueguen con el electrodoméstico!
- No se debe permitir a los niños que utilicen el electrodoméstico, a menos que estén supervisados por un adulto.

Regulaciones generales

Este electrodoméstico está diseñado exclusivamente para el almacenamiento de comida y bebida.

Este electrodoméstico está diseñado para ser utilizado en el hogar y el entorno doméstico.

Se ha revisado el circuito de refrigeración en busca de fugas.

ADVERTENCIAS DE LA PROPUESTA 65 DEL ESTADO DE CALIFORNIA

Este producto puede contener un químico conocido por el estado de California, que puede causar cáncer o problemas reproductivos. Por lo tanto, el empaque de su producto puede incluir esta etiqueta requerida por el estado de California:



Información sobre el desecho



Desecho de embalaje

El embalaje protege a su electrodoméstico contra daños durante el transporte. Todos los materiales utilizados son seguros para el medioambiente y reciclables. Ayúdenos desechando el embalaje de manera respetuosa con el medioambiente. Pregúntele a su distribuidor o autoridad local sobre los medios actuales de desecho.



Desecho de su electrodoméstico anterior

¡Los electrodomésticos viejos no son basura sin valor! Al reciclar los electrodomésticos viejos se pueden recuperar materias primas valiosas.



ADVERTENCIA:

1. Desconecte el cable de alimentación.
2. Corte el cable de alimentación y deséchelo junto con el enchufe de alimentación.
3. Retire la puerta del electrodoméstico.
4. No permita que los niños jueguen con el electrodoméstico una vez que haya caducado su vida útil. ¡Peligro de asfixia!
5. Deje las repisas dentro de la unidad para evitar que los niños escalen dentro de la unidad

Los refrigeradores contienen refrigerante y gases en la aislación. El refrigerante y los gases deben ser reciclados por profesionales. Asegúrese de que la tubería del circuito del refrigerante no esté dañada antes de desecharla correctamente.

Instalación del electrodoméstico

Para obtener instrucciones de instalación detalladas, consulte la Guía de instalación proporcionada con el electrodoméstico.

Solicite a un técnico calificado que instale y conecte el electrodoméstico según las instrucciones de instalación adjuntas.

NOTA: Para obtener instrucciones de instalación detalladas, mediciones relevantes e información, consulte la Guía de instalación proporcionada con este electrodoméstico.



ADVERTENCIA:

No instale este electrodoméstico:

- Al aire libre.
- En un entorno donde gotee agua.
- En habitaciones donde haya riesgo de congelamiento.

Se recomienda utilizar un circuito aislado para uso único de su refrigerador. Utilice un toma de corriente que no pueda ser apagado por un interruptor. No utilice una extensión.

Transporte

El electrodoméstico es pesado y debe manipularse con cuidado durante el transporte y la instalación. Debido al peso y a las dimensiones del electrodoméstico, se necesitan, como mínimo, dos personas para moverlo hasta su lugar de manera segura y evitar lesiones en las personas o daños en el electrodoméstico.



ADVERTENCIA:

Evite cualquier daño a tuberías durante el manejo o reubicación de la unidad, riesgo de fuga de refrigerante.

Ubicación de la instalación

Una habitación seca y bien ventilada es una ubicación de instalación adecuada. La ubicación de la instalación no debe estar expuesta a luz solar directa y no debe encontrarse cerca de una fuente de calor; p. ej., una cocina, un radiador, etc.

Si resulta inevitable instalarlo junto a una fuente de calor, utilice una placa aislante adecuada o respete la distancia mínima desde la fuente de calor que se indica a continuación:

- Hasta horno/hornillas eléctricas o a gas, 1¼" (3 cm).
- Hasta una cocina alimentada con combustible o carbón, 11¹³/₁₆" (30 cm).

El piso de la ubicación de la instalación no debe hundirse; de ser necesario, refuerce el piso. El electrodoméstico debe estar en posición vertical y a nivel a fin de funcionar correctamente.

Si el electrodoméstico parece inestable hay cuatro patas en la parte inferior que pueden ser ajustadas a su preferencia.

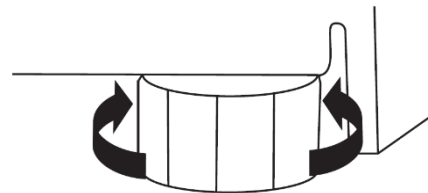

Ventilación

La unidad de refrigeración solo se ventila por la cubierta inferior de la base. Nunca cubra dicha área ni coloque nada frente a ella. De lo contrario, el rendimiento de enfriamiento se verá afectado y la unidad deberá trabajar más, lo que aumentará el consumo de energía.

Introducción a su electrodoméstico

El refrigerador con puerta de vidrio para bajo encimera de THERMADOR puede ser independiente o empotrado y está disponible en varias configuraciones. Estas instrucciones de funcionamiento son generales para todos los modelos; los diagramas pueden diferir.

1. Gabinete
2. Puerta de acero inoxidable con ventana
3. Manija (Estilo Pro o Estilo Maestro)
4. Estantes de vidrio flotantes de profundidad completa (3 estantes)
5. Estante inferior
6. Cubierta inferior
7. Patas niveladoras (x4)
8. Interfaz de usuario táctil

NOTA: Los modelos sin revestimiento no incluyen la puerta de acero inoxidable ni la manija.

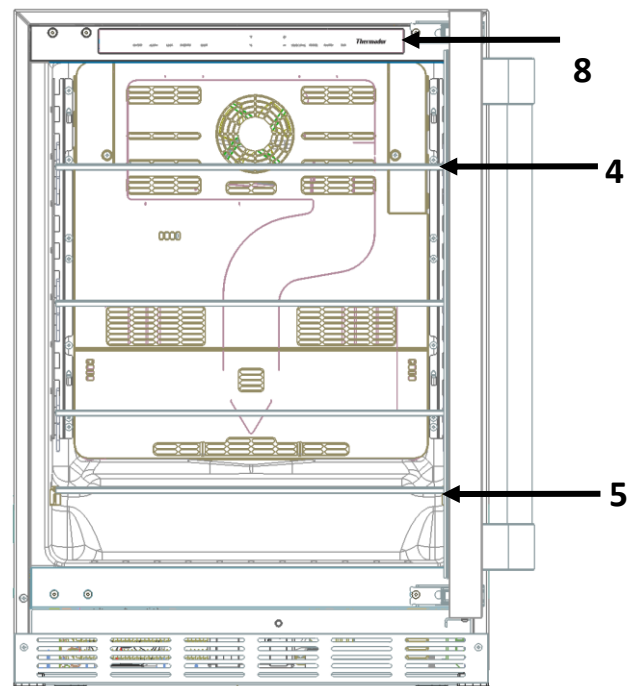
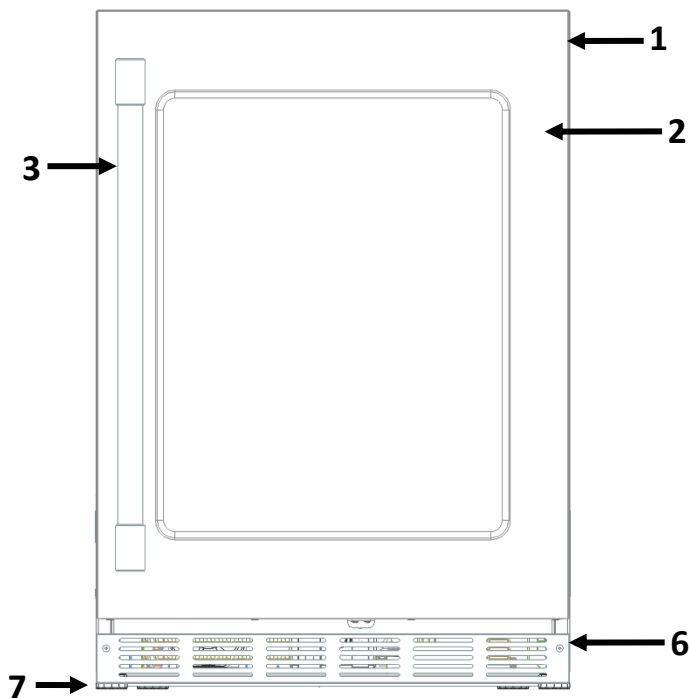

Primeros pasos con su electrodoméstico

Control táctil

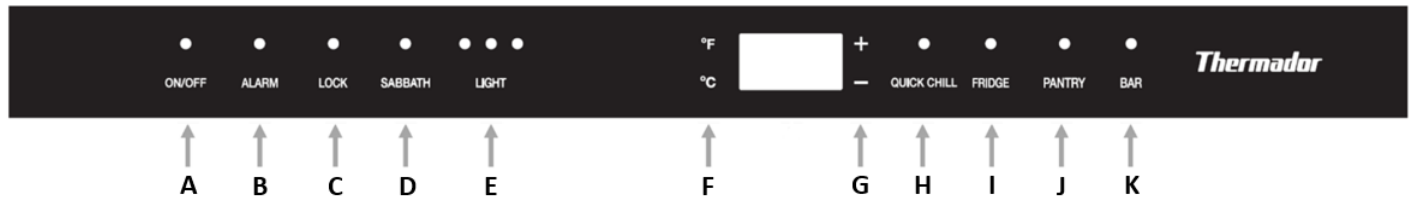

A. ON/OFF (Encendido/Apagado)

La primera vez que conecte el electrodoméstico comenzará a enfriar automáticamente y todas sus funciones estarán habilitadas.

Mantenga presionado el botón **ON/OFF** durante 3 segundos para apagar la unidad, deshabilitando todas las funciones y parando todas las operaciones.

Mantenga presionado el botón **ON/OFF** durante 3 segundos para encender la unidad y comenzar las operaciones normales del electrodoméstico.

B. ALARM (Alarma)

Después de que la puerta haya estado abierta por 2 minutos o más, se activará una alarma sonora, además de una luz LED indicadora de color azul que parpadeará sobre el botón ALARM (Alarma). Presione el botón una vez para desactivar temporalmente la ALARMA o cierre la puerta abierta.

- **Mantenga presionado** el botón ALARM durante 3 segundos para desactivar permanentemente la función de alarma por puerta abierta. Cuando se presione la tecla escuchará un sonido que le confirmará que la función de alarma se desactivó.

- **Mantenga presionado** el botón ALARM durante 3 segundos para volver a activar la función de alarma por puerta abierta.

NOTA: La función de alarma no funcionará cuando la unidad esté en modo *Sabbat*. Consulte la sección Modo *Sabbat* en esta misma página.

C. LOCK (Bloqueo)

- **Mantenga presionado** el botón LOCK (Bloquear) durante 3 segundos; se encenderá el LED LOCK y todos los botones se bloquearán. Para desactivarlo, presione y mantenga presionado el botón LOCK durante 3 segundos o hasta que la luz LED LOCK se apague.

D. SABBATH (Sabbat)

El modo *Sabbat* está diseñado para aquellos usuarios cuyas observancias religiosas requieren apagar las luces, o para los viajantes que estarán ausentes de su hogar.

Este electrodoméstico lleva el certificado Star-K que indica que cumple con estrictas normas religiosas junto con instrucciones específicas que aparecen en www.star-k.org.

Cuando el modo *Sabbat* está activado:

- El panel de visualización indicará que la unidad está en modo Sabbath (*Sabbat*).
- Todas las demás luces interiores y exteriores se desactivan y no se pueden encender.
- Todos los botones de control quedan inactivos salvo el botón ON/OFF.
- Todas las alarmas sonoras y visuales quedan inactivas.

Para activar el modo Sabbath:

1. Mantenga presionado el botón Sabbath durante 3 segundos para iniciar el modo Sabbath.
2. Al presionar la tecla se escucha un sonido y el PANEL DE VISUALIZACIÓN cambiará para mostrar de forma temporal los caracteres SAB.

Mientras la unidad se encuentre en modo Sabbath la luz quedará encendida, este la puerta abierta o cerrada.

Para desactivar:

1. Mantenga presionado el botón Sabbath
2. Todas las operaciones comenzarán a funcionar normalmente.

E. LUZ

La ubicación de la luz está oculta/empotrada en el techo. Hay 4 configuraciones de luz ajustables: sin luz (sin luz LED en el control), baja (1ra luz LED en el control), media (2da luz LED) y alta (3ra luz LED en el control).

Cuando la puerta está abierta, las luces del interior se ajustan automáticamente a la intensidad máxima (alta); las luces regresan a la intensidad seleccionada cuando se cierra la puerta. Cuando las luces ya están configuradas en el nivel alto, no habrá diferencia de intensidad cuando se abra la puerta.

F. °F / °C

Mantenga presionado el botón °F / °C para cambiar entre grados Fahrenheit y grados Celsius para la temperatura mostrada en el panel de visualización.

Las unidades de Fabrica son grados Farenheit. Cuando se cambia a grados Celcius (°C) el display mostrara °C hasta que se revierta el cambio. Una vez que se cambien las unidades a Farenheit (°F) el display mostrara °F.

G. SELECCIÓN DE TEMPERATURA

La temperatura puede ser ajustada utilizando los botones de selección de temperatura, vea el capítulo de **ajuste de temperatura** para más detalles.

- Presione **(-)** Para bajar la temperatura
- Presione **(+)** Para incrementar la temperatura

H. ENFRIADO RÁPIDO

La temperatura del modo QUICK CHILL (Enfriado rápido) se establece en **33 °F** (0 °C).

Este modo es útil para enfriar comidas o bebidas en un período relativamente corto.

NOTA: Todos los demás botones de ajuste de temperatura se **deshabilitan** cuando la unidad se encuentra en modo **QUICK CHILL**.

• Active el modo presionando el botón QUICK CHILL.

- Desactívelo presionando el botón **QUICK CHILL** otra vez. El modo también se desactivará automáticamente después de las 24 horas.
- El ajuste de la temperatura regresará al que estaba establecido antes de ingresar al modo QUICK CHILL.

I. REFRIGERADOR

• **Active el modo presionando el botón FRIDGE (Refrigerador).** Esto ajustará la temperatura a **37 °F** (3 °C). O bien, puede hacerlo ajustando manualmente la temperatura configurada al rango del modo FRIDGE, entre **36 °F** y **40 °F** (2 °C y 4 °C) con los BOTONES DE SELECCIÓN: **(-)** o **(+)**.

Recomendamos un ajuste de 37 °F. Los alimentos perecederos y las bebidas no deben almacenarse a más de 37 °F.

J. DESPENSA

• **Active el modo presionando el botón PANTRY (Despensa).** Esto ajustará la temperatura a **53 °F** (12 °C). O bien, ajustando manualmente la temperatura configurada al rango del modo PANTRY.

La temperatura del modo PANTRY puede ajustarse entre **41 °F** y **64 °F** (5 °C y 18 °C) con los BOTONES DE SELECCIÓN: **(-)** o **(+)**.

Este modo puede utilizarse para almacenar alimentos o bebidas **no perecederos**.

PRECAUCIÓN:

Los alimentos o las bebidas perecederos que se conserven en la unidad podrían dañarse cuando el ajuste de temperatura esté en el rango PANTRY.

K. BAR

• **Active el modo presionando el botón BAR.** Esto ajustará la temperatura a **34 °F** (1 °C). O bien, ajustando manualmente la temperatura configurada al rango del modo BAR. La temperatura del modo BAR puede ajustarse entre **33 °F** y **35 °F** (0 °C y 1 °C) con los BOTONES DE SELECCIÓN: **(-)** o **(+)**.

Encendido del electrodoméstico

El electrodoméstico comienza a enfriar cuando se contesta a la toma de corriente.

ADVERTENCIA:

Siga las instrucciones y recomendaciones de la sección **“Conexión del electrodoméstico”** de la **Guía de instalación** para conocer el uso correcto y seguro de su refrigerador con puerta de vidrio.

PRECAUCIÓN:

Mantenga sus manos y dedos alejados de las aperturas frontal y trasera de la puerta del refrigerador con puerta de vidrio al cerrar. Podría sufrir lesiones en las manos o los dedos. Nunca permita que niños se trepen a la puerta del refrigerador con puerta de vidrio ni que jueguen con ella.

Ajuste de la temperatura

De forma predeterminada, la temperatura configurada en su refrigerador es: **37 °F (3 °C)**. Puede ajustar la temperatura a su gusto mediante los BOTONES DE SELECCIÓN o los BOTONES DE CONFIGURACIONES PREDETERMINADAS. Para establecer una nueva temperatura, presione los BOTONES DE SELECCIÓN: **(-)** o **(+)**.

La temperatura aumentará o disminuirá de a un grado cada vez que presione el BOTÓN DE SELECCIÓN. La temperatura puede verse en grados Celsius (°C) o en grados Fahrenheit (°F). El ajuste predeterminado de fábrica es grados Fahrenheit (°F).

Control de la iluminación del gabinete

El ajuste de la luz interna del gabinete puede controlarse con el botón LIGHT (Luz) del PANEL DE CONTROL. El nivel de luminosidad aumentará en una unidad (indicada como una luz LED sobre el botón LIGHT) cada vez que presione el botón. Cuando el nivel ya sea “High” (Alto, 3 luces LED), la próxima vez que lo presione se restablecerá el nivel a “Ninguno” (Ninguna) y no se verá ninguna luz LED. Cuando se abra la puerta, la luz interior iluminará automáticamente con su máxima intensidad (nivel Alto), independientemente de la configuración en el control.

Cuando se cierre la puerta, la luz interior regresará a la configuración indicada sobre el botón LIGHT, de acuerdo con la siguiente tabla:

Ajuste de luz	Puerta cerrada Nivel de luz del gabinete
	Ninguno
	Bajo
	Medio
	Alto (mismo nivel que cuando la puerta está abierta)

Si el ajuste de LIGHT es “Ninguno”, las luces interiores se encenderán solo cuando se abra la puerta y se volverán a apagar cuando se cierre la puerta.

Estos ajustes del nivel de luz pueden utilizarse para mostrar de forma práctica el contenido del refrigerador con puerta de vidrio **incluso cuando la puerta está cerrada**. El ajuste predeterminado de fábrica para el nivel de luz con la puerta cerrada es de “High” (Alto).

- Presione el botón LIGHT repetidamente para alternar entre los ajustes de nivel.
- La iluminación interior se ajustará temporalmente al ajuste seleccionado durante unos segundos. Esto proporciona una muestra visual del nivel seleccionado, antes de regresar al nivel de iluminación con la puerta abierta (máximo).

Cubierta Inferior

La cubierta inferior propiamente dicho puede ser retirado para reparaciones o limpieza (consulte “**Limpieza detrás de la cubierta inferior**” en la próxima sección).

1. Retire la cubierta inferior de acero inoxidable desatornillando y retirando los dos tornillos frontales con un destornillador Philips.

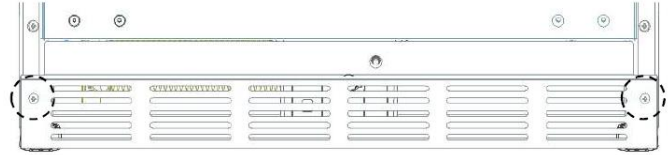

Tornillos frontales

2. Puede retirar la cubierta inferior simplemente tirando de ella hacia afuera.

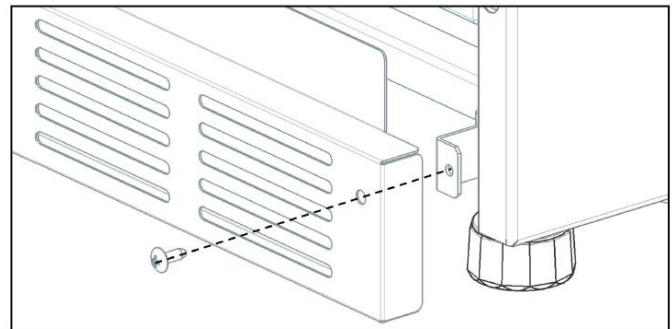

3. Para volver a colocar la cubierta inferior, coloque la cubierta de tal forma de que los agujeros queden alineados con el soporte, atornille los tornillos frontales con un desarmador de cruz.

NOTA: No se recomienda remover la cubierta inferior pero de ser necesario se recomienda que lo realice personal capacitado.

Limpieza del electrodoméstico



ADVERTENCIA:

¡Nunca limpie el electrodoméstico con un limpiador de vapor!



PRECAUCIÓN:

- No utilice agentes de limpieza abrasivos o ácidos ni disolventes.
- No utilice esponjas abrasivas. Las superficies metálicas se podrían corroer.
- Nunca limpie los estantes de vidrio en el lavaplatos. Las piezas podrían sufrir daños.

Proceda de la siguiente manera:

1. Antes de limpiar, apague el electrodoméstico. Para ver instrucciones, consulte la sección “**Encendido/ Apagado**” en la página de “**Control Táctil**”.
2. Limpie el artefacto y los estantes de vidrio con un paño suave, agua tibia y un poco de detergente de pH neutro.



PRECAUCIÓN:

Cuando enjuague el gabinete, no debe ingresar agua al compartimiento de la luz interior que se encuentra en la parte superior del gabinete interior. El agua tampoco debe derramarse por la parte inferior del gabinete.

3. Limpie el electrodoméstico con un paño suave, agua tibia y un poco de detergente de pH neutro.
4. Limpie los sellos de la puerta solo con agua limpia y luego seque por completo.
5. Vuelva a encender el electrodoméstico.

Limpieza detrás de la cubierta inferior

1. Antes de limpiar, apague el electrodoméstico.
2. Retire la cubierta inferior. Consulte la sección “**Cubierta inferior**”.



ADVERTENCIA:

No retire la cubierta de la caja eléctrica que se encuentra detrás de la cubierta inferior. **¡Riesgo de descarga eléctrica!**

3. Utilice una aspiradora con un accesorio extendido para limpiar las áreas accesibles donde haya polvo o suciedad.
4. Reemplace la cubierta inferior.
5. Encienda el electrodoméstico.

Olores

Si percibe olores desagradables:

1. Apague el electrodoméstico.
2. Saque toda la comida y las bebidas del electrodoméstico.
3. Limpie el interior. Consulte “**Limpieza del artefacto**”.
4. Limpie todos los contenedores.
5. Vuelva a encender el electrodoméstico.
6. Controle si, después de 24 horas, siguen formándose olores.

Luz (LED)

Su electrodoméstico cuenta con una luz LED que no requiere mantenimiento ubicada en la parte superior del gabinete interior y debajo del parteluz. Esta luz solo puede ser reparada por técnicos autorizados.

Consejos para ahorrar energía

- Instale el artefacto en una habitación seca y bien ventilada. El electrodoméstico no debe instalarse bajo luz solar directa ni cerca de una fuente de calor (p. ej., radiador, cocina). De ser necesario, utilice una placa aislante.
- No bloquee las aperturas de ventilación del electrodoméstico.
- Abra la puerta del electrodoméstico por tan poco tiempo como sea posible.

Ruidos de funcionamiento

Ruidos normales

Zumbido: los motores están en marcha (p. ej., unidades de refrigeración, ventilador).

Burbujeo, zumbido o gorgojeo: el refrigerante fluye por la tubería.

Clic: el motor, los interruptores o las válvulas de solenoide se encienden/apagan.

Prevención de ruidos

Asegúrese de que el electrodoméstico esté nivelado

Alinee el artefacto con un nivel de burbuja. Utilice las patas de altura ajustable.

Las botellas o contenedores se tocan entre sí

Separe ligeramente las botellas o los contenedores entre sí.

Resolución de problemas

Asegúrese de controlar primero estos elementos:

- ¿Hay un corte de energía en el área?
- ¿Hay algún fusible del hogar quemado o un disyuntor disparado?
- ¿El electrodoméstico está correctamente conectado al suministro eléctrico?

Muchos problemas se pueden resolver sin necesidad de realizar una llamada de servicio. Considere la lista siguiente como una referencia de soluciones posibles para problemas simples.

Síntoma	Causa posible	Solución posible
El electrodoméstico no enfría.	El electrodoméstico está apagado.	Abra la puerta y presione el botón (ON/OFF) , el electrodoméstico debería estar encendido ahora.
El compresor está en marcha constantemente o en exceso.	El electrodoméstico se abre con frecuencia.	No abra el electrodoméstico innecesariamente.
	Las aperturas de la ventilación están tapadas.	Retire los obstáculos de las aperturas de ventilación que se encuentran en la base de la unidad y en el interior del refrigerador.
	Se colocó una gran cantidad de producto, o producto caliente, en el electrodoméstico.	El compresor funcionará más de lo normal hasta que el producto se enfríe. Cuanto más se agregue, mayor será el tiempo que el motor estará en marcha.
	Entorno excesivamente templado.	Evite colocar la unidad bajo la luz solar directa o cerca de una fuente de calor. Si el electrodoméstico se encuentra en un entorno inusualmente cálido, el compresor funcionará más.
	La junta de la puerta no sella.	Inspeccione el estado de la junta. Si está dañada, el aire frío puede escapar del gabinete y hacer que el compresor funcione más de lo normal.
Los productos y bebidas en la unidad están demasiado fríos.	La temperatura se ha establecido demasiado baja.	Aumente la temperatura. Consulte “Ajuste de la temperatura” .
	El producto se colocó demasiado cerca de los orificios de ventilación.	Reorganice los contenedores para que nada obstruya los orificios de ventilación interiores.
La luz interior (LED) no funciona.	La unidad está en modo <i>Sabbat</i> .	Desactive el modo <i>Sabbat</i> . Consulte la sección “Primeros pasos con su electrodomestico” .
Se sienten olores desagradables del electrodoméstico.	Es posible que algunos contenedores no estén correctamente cerrados o que el contenido de algún contenedor se haya derramado.	Limpie el electrodoméstico. Asegúrese de que todos los contenedores estén correctamente cerrados. (Consulte el capítulo “Olores”).

<p>La alarma de alta temperatura (Hi-alarm) esta activa debido a altas temperaturas, los caracteres HI aparecen en el panel de visualización.</p>	<p>El electrodoméstico se abre con frecuencia.</p>	<p>No abra el electrodoméstico innecesariamente. Presione el botón de alarma para desactivarla.</p>
	<p>Las aperturas de la ventilación están tapadas.</p>	<p>Retire los obstáculos de las aperturas de ventilación que se encuentran en la base de la unidad y en el interior del refrigerador. Presione el botón de alarma para desactivarla.</p>
	<p>Se colocó una gran cantidad de producto, o producto caliente, en el electrodoméstico.</p>	<p>Espere a que el producto se enfríe o remueva los productos calientes del electrodoméstico. Presione el botón de alarma para desactivarla.</p>
	<p>Entorno excesivamente templado.</p>	<p>Evite colocar la unidad bajo la luz solar directa o cerca de una fuente de calor. Presione el botón de alarma para desactivarla.</p>
	<p>La junta de la puerta no sella.</p>	<p>Inspeccione el estado de la junta. Si está dañada, el aire frío puede escapar del gabinete y causar un incremento de temperatura. Presione el botón de alarma para desactivarla.</p>

Etiqueta de clasificación de datos

La etiqueta de clasificación de datos muestra el modelo y el número de serie de su electrodoméstico. Se encuentra en el interior del gabinete, en el lado opuesto de la bisagra.

Información de servicio

Para tenerla como referencia a mano, copie la información en el siguiente formulario de la etiqueta de clasificación de datos que se encuentra en el interior del gabinete, en el lado opuesto de la bisagra. Conserve su factura para que la garantía tenga validez.

Número de modelo _____

Número de serie _____

Fecha de compra _____

Nombre del distribuidor _____

Número de teléfono del distribuidor _____

Nombre del Centro de servicio _____

Número de teléfono del Centro de servicio _____

Table des matières

Voici votre appareil encastrable sous le
comptoir THERMADOR

Consignes de sécurité importantes 27

- Définition
- Avant de mettre l'appareil en marche
- Sécurité technique
- Renseignements importants sur l'utilisation de l'appareil
- Les enfants et l'appareil
- Mesures générales

Conseils pour la mise aux rebuts 28

- Mise aux rebuts de l'emballage
- Mise aux rebuts de l'ancien appareil

Installation de l'appareil 28

- Transport
- Lieu d'installation

Aération 28

Présentation de l'appareil 29

Mise en service de l'appareil 30

- Commande tactile
- Mise en marche de l'appareil..... 31
- Réglage de la température
- Commande de l'éclairage du compartiment 32

Bandeau de socle 32

Nettoyage de l'appareil 32

- Procédure.....33
- Nettoyage derrière le bandeau de socle

Odeurs 33

Éclairage (DEL) 33

Conseils pour économiser l'énergie 33

Bruits de fonctionnement 33

- Bruits normaux
- Prévention des bruits

Dépannage 34

BSH Home Appliances Corporation
1901 Main Street, Irvine, CA.

Vous avez des
questions?

1-800-735-4328

www.thermador.com

**N'hésitez pas à communiquer avec
nous!**

Bienvenue

Voici votre appareil encastrable sous le comptoir Thermador®

Nous vous remercions d'avoir acheté cet appareil THERMADOR! Que vous soyez un chef dédié ou simplement un connaisseur de l'art culinaire, l'achat d'un appareil THERMADOR pour la cuisine constitue une expression de votre style personnel et de votre bon goût, et une appréciation de l'expérience culinaire globale. Les passionnés de l'art culinaire utilisent nos produits primés depuis plus de onze décennies.

Avant de commencer à utiliser votre nouvel appareil THERMADOR, veuillez prendre quelques instants pour lire le guide d'utilisation et d'entretien. Vous y trouverez des réponses à toutes vos questions ainsi que d'importants renseignements sur la sécurité. Portez une attention particulière aux consignes de sécurité importantes au début de ce guide. Votre appareil THERMADOR est prêt à utiliser pour votre prochaine création gastronomique!

Nos produits sont fabriqués à la main avec des matériaux de la plus haute qualité afin d'assurer un service fiable. Dans l'éventualité peu probable où vous auriez une question concernant un problème technique, veuillez avoir à portée de main les numéros de série et de modèle de l'appareil lorsque vous appelez le service technique. Ces renseignements se trouvent sur la plaque signalétique de l'appareil à l'intérieur du compartiment, du côté opposé à la charnière.

Nous sommes conscients que vous avez investi beaucoup de temps et d'argent dans votre cuisine, et vous remercions d'avoir choisi THERMADOR. N'hésitez pas à nous faire parvenir des photos et des histoires de rénovation de votre cuisine. Suivez-nous sur Twitter ou publiez les photos de votre cuisine sur Facebook. Nous serons ravis d'avoir de vos nouvelles!

Consignes de sécurité importantes

LIRE ET CONSERVER CES CONSIGNES!

Définition

MISE EN GARDE :

Ceci indique que des blessures graves voire mortelles peuvent découler du non-respect de cette mise en garde.

ATTENTION :

Ceci indique que des blessures mineures ou modérément graves peuvent découler du non-respect de cette mise en garde.

REMARQUE :

Ceci est utilisé pour attirer l'attention de l'utilisateur à quelque chose en particulier.

 **MISE EN GARDE :** Pour atténuer le risque d'incendie, d'électrocution ou de blessure pendant l'utilisation de l'appareil, veuillez prendre les précautions suivantes :

Avant de mettre l'appareil en marche

Veuillez lire attentivement les consignes d'installation et d'utilisation, car elles contiennent des renseignements importants concernant l'installation, l'utilisation et l'entretien de l'appareil. Conservez tous les documents pour usage ultérieur ou remis au prochain propriétaire.

Sécurité technique

Si le cordon d'alimentation de cet appareil est endommagé, il doit être remplacé par un réparateur agréé. Une installation et des réparations incorrectes peuvent faire courir des risques considérables à l'utilisateur. Les réparations doivent être effectuées par un réparateur agréé, afin de minimiser le risque d'inflammation dû à des pièces incorrectes ou à un service inadéquat. Il ne faut utiliser que les pièces d'origine du fabricant. Seules les pièces d'origine répondent aux exigences de sécurité.

L'appareil est livré équipé d'un cordon d'alimentation à trois fils homologué UL. Il ne faut en aucun cas couper le troisième fil (de terre) du cordon d'alimentation.

L'appareil requiert une prise à trois pôles. La prise doit être raccordée par un électricien qualifié seulement. Lorsqu'une fiche mâle standard bipolaire est disponible, il incombe au client de la remplacer par une fiche mâle tripolaire adéquatement reliée à la terre. Ne pas utiliser d'adaptateur de fiche. N'utilisez pas de rallonge.

Renseignements importants sur l'utilisation de l'appareil

- N'utilisez pas d'appareils électriques à l'intérieur de l'appareil (p. ex., appareils de chauffage, machine à glaçons, etc.). **Risque d'explosion!**
- Ne décongelez et ne nettoyez jamais l'appareil avec un nettoyeur à vapeur! La vapeur risque d'atteindre des pièces électriques et de provoquer un court-circuit. **Risque d'électrocution!**
- Pour détacher le givre ou les couches de glace, n'utilisez jamais d'objets pointus ou présentant des arêtes vives. Vous risqueriez d'endommager les tubulures dans lesquelles circule le produit réfrigérant. Le fluide réfrigérant peut s'enflammer en jaillissant ou provoquer des blessures aux yeux.
- N'utilisez pas de dispositifs mécaniques ou d'autres moyens pour accélérer le processus de dégivrage autres que ceux recommandés par le fabricant.
- Ne stockez dans l'appareil ni produits contenant des gaz propulseurs inflammables (p. ex., bombes aérosol) ni produits explosifs. **Risque d'explosion!**
- Ne vous servez pas abusivement des socles, portes, tablettes, etc. comme marchepied ou pour vous appuyer.
- Éteignez l'appareil avant de le nettoyer.
- Ne conservez les bouteilles de boissons fortement alcoolisées qu'hermétiquement fermées et à la verticale.
- L'huile et la graisse ne doivent pas entrer en contact avec les parties en matières plastiques et le joint de porte. Sinon, les pièces en plastique et le joint de porte deviendront poreux.
- Ne recouvrez et n'obstruez jamais les orifices d'entrée et de sortie d'air affectées à l'appareil.

Les enfants et l'appareil

- Ne confiez jamais l'emballage et ses pièces constitutives aux enfants. Ils risquent de s'étouffer avec les cartons pliants et les feuilles de plastique!
- Ne laissez pas les enfants jouer avec l'appareil! Ne permettez jamais aux enfants d'utiliser l'appareil en l'absence d'un adulte.

Mesures générales

Cet appareil est exclusivement destiné à stocker des aliments et des boissons.

Cet appareil est destiné à un usage domestique dans un foyer privé, et à l'environnement domestique.

Le circuit frigorifique a subi un contrôle d'étanchéité.

Avertissements de la Proposition 65 de l'État de Californie

Ce produit peut contenir un produit chimique connu de l'État de Californie, qui peut provoquer des cancers ou des troubles de la reproduction. Par conséquent, l'emballage de votre produit peut porter l'étiquette suivante, comme l'exige la Californie :

STATE OF CALIFORNIA PROPOSITION 65 WARNING: /
AVERTISSEMENT ISSUE DE LA PROPOSITION 65
DE L'ÉTAT DE LA CALIFORNIE:



**WARNING /
AVERTISSEMENT**

Cancer and Reproductive Harm / Cancer et dommages à la
reproduction - www.P65Warnings.ca.gov.

Conseils pour la mise aux rebuts

Mise aux rebuts de l'emballage

L'emballage protège votre appareil contre les dégâts qu'il pourrait subir en cours de transport. Tous les matériaux qui le constituent sont compatibles avec l'environnement et recyclables. Aidez-nous en éliminant l'emballage dans le respect de l'environnement. Pour savoir comment vous débarrasser de l'emballage, veuillez consulter votre revendeur ou les autorités



es.

Mise aux rebuts de l'ancien appareil

Les appareils usagés ne sont pas des déchets sans valeur! Leur élimination dans le respect de l'environnement permet d'en récupérer de précieuses matières premières.



MISE EN GARDE :

1. Débranchez la fiche de la prise de courant.
2. Sectionnez le cordon d'alimentation, puis le jeter avec la fiche.
3. Retirez la porte de l'appareil.
4. Ne permettez pas aux enfants de jouer avec l'appareil lorsqu'il ne sert plus. Risque d'asphyxie!
5. Laissez les étagères en place afin que les enfants ne puissent pas facilement grimper à l'intérieur.

Les appareils frigorifiques contiennent des fluides frigorigènes et des gaz isolants. Ils doivent être mis aux rebuts de manière adéquate. Veillez à ce que les tuyaux du circuit frigorifique de votre appareil ne soient pas endommagés jusqu'à son élimination appropriée.

Installation de l'appareil

Pour obtenir des consignes d'installation détaillées, consultez le guide d'installation fourni avec cet appareil.

Demandez à un technicien qualifié d'installer et de raccorder l'appareil conformément aux consignes d'installation comprises.

REMARQUE : Pour obtenir des consignes d'installation détaillées, des mesures et des renseignements pertinents, consultez le guide d'installation fourni avec cet appareil.



MISE EN GARDE :

N'installez pas cet appareil :

- À l'extérieur
- Dans un environnement où de l'eau dégoutte
- Dans une pièce où il y a risque de gel

Il est recommandé de prévoir un circuit séparé desservant uniquement votre réfrigérateur. Utilisez une prise qui ne peut pas être désactivée par un interrupteur. N'utilisez pas de rallonge.

Transport

L'appareil est lourd et doit être manipulé avec précaution durant le transport et l'installation. En raison du poids et des dimensions de cet appareil, la présence d'au moins deux personnes est nécessaire pour mettre l'appareil en place en toute sécurité et éviter les blessures ou les dégâts matériels.



MISE EN GARDE :

Lors de la manipulation ou du déplacement de l'appareil, évitez d'endommager les tuyaux et de provoquer des fuites de réfrigérant.

Lieu d'installation

Une pièce bien aérée où l'air est sec convient à l'installation. Le lieu d'installation ne doit pas être exposé directement aux rayons du soleil et se trouver à proximité d'une source de chaleur, p. ex., une cuisinière, un radiateur, etc.

Si l'installation se trouve à proximité d'une source de chaleur, utilisez une plaque isolante adéquate ou respectez la distance minimum entre l'appareil et la source de chaleur :

- Cuisinière/four à gaz ou électrique 1 ¼ po (3 cm).
- Cuiseur à l'huile ou au charbon 11 13/16 po (30 cm).

Sur l'emplacement, le sol ne doit pas s'affaisser. Renforcez-le le cas échéant. L'appareil doit être à la verticale et de niveau pour fonctionner correctement.

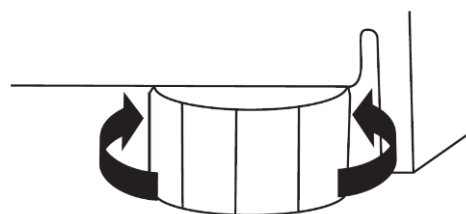

Aération

L'air destiné à l'unité de réfrigération rentre et sort par le bandeau de socle. Ne couvrez jamais cette partie ou placez un objet devant. Sinon, le groupe frigorifique se trouverait sollicité plus fortement, ce qui augmenterait la consommation de courant.

Présentation de l'appareil

Les réfrigérateurs à porte vitrée encastrables THERMADOR peuvent être autonomes ou encastrés, et sont disponibles en plusieurs configurations. Ces consignes d'utilisation conviennent à tous les modèles, mais les schémas peuvent différer.

1. Compartiment
2. Porte en acier inoxydable avec fenêtre
3. Poignée (style professionnel ou maître)
4. Tablettes en verre en porte-à-faux pleine profondeur (3)
5. Tablette inférieure.
6. Bandeau de socle
7. Pattes de nivellement (4)
8. Interface utilisateur tactile (à l'intérieur de l'appareil, non montrée)

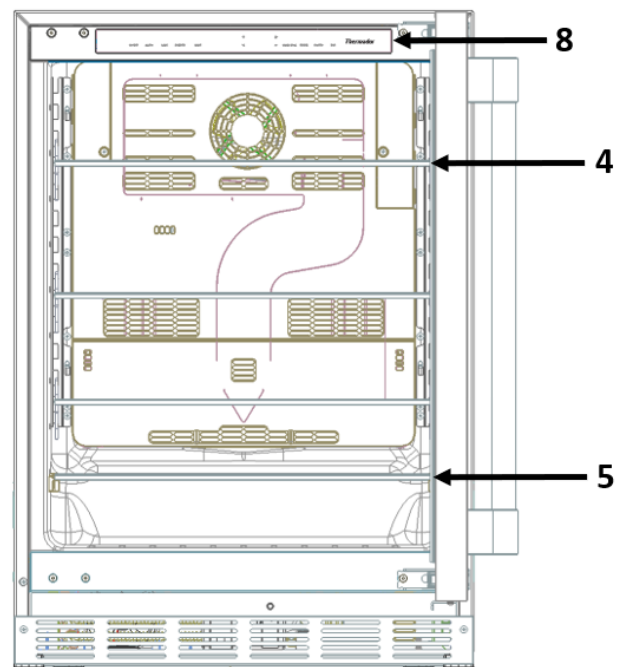
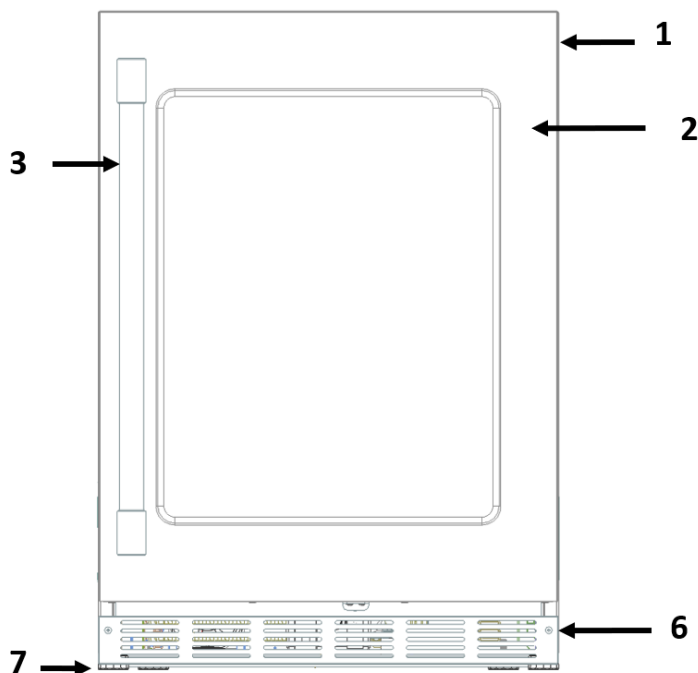

Mise en service de l'appareil

Commande tactile

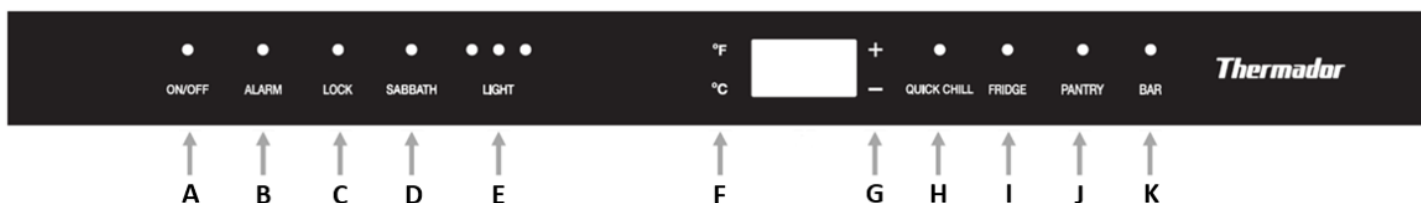

A. ON/OFF

La première fois que l'appareil est branché, il démarre automatiquement et toutes les fonctions sont activées.

- **Appuyez et maintenez** la touche ON/OFF pendant 3 secondes pour passer en mode arrêt, ce qui désactivera les fonctions et arrêtera toutes les opérations de l'appareil.
- **Appuyez et maintenez** la touche ON/OFF pendant 3 secondes pour activer les fonctions et démarrer le fonctionnement normal de l'appareil.

B. ALARME

Lorsque la porte demeure ouverte pendant 2 minutes ou plus, une alarme retentit et un voyant DEL bleu clignote au-dessus du bouton ALARM (alarme). Appuyez une fois sur ce bouton pour désactiver temporairement l'alarme ou fermez la porte.

- **Appuyez** sur le bouton ALARM et maintenez-le enfoncé pendant 3 secondes afin de désactiver la fonction d'alarme en cas de porte ouverte. Un son sera émis afin de confirmer que la fonction d'alarme a été désactivée.
- **Appuyez** sur le bouton ALARM et maintenez-le enfoncé pendant 3 secondes pour réactiver la fonction d'alarme en cas de porte ouverte.

REMARQUE: La fonction ALARME ne fonctionne pas lorsque l'appareil est en mode Sabbath. Voir la section Mode Sabbath sur cette même page.

C. VERROUILLAGE

- **Appuyez** sur le bouton LOCK (verrouillage) et maintenez-le enfoncé pendant 3 secondes. Le voyant DEL LOCK s'allumera et tous les boutons seront verrouillés. Pour désactiver le verrouillage, appuyez sur le bouton LOCK et maintenez-le enfoncé pendant 3 secondes ou jusqu'à ce que le voyant DEL LOCK s'éteigne.

D. MODE SABBATH

Le mode Sabbath est conçu pour les utilisateurs dont les convictions religieuses exigent que les lumières soient éteintes ou pour les voyageurs qui s'absentent de leur domicile.

Cet appareil est certifié par Star-K pour répondre à des règlements religieux rigoureux relativement à des directives précises se trouvant sur www.star-k.org.

Lorsque le mode Sabbath est activé:

- Le panneau d'affichage indique que l'appareil est en mode Sabbath.
- Tous les autres éclairages intérieurs et extérieurs se désactivent et ne peuvent être activés.
- Tous les boutons de commande deviennent inactifs, sauf le bouton ON/OFF.
- Toutes les alarmes sonores et visuels sont désactivés.

Activation:

1. Appuyez et maintenez la touche Sabbath pendant 3 secondes pour démarrer le mode Sabbath.
2. L'appui touche retentit une fois, le voyant Sabbath s'allume et l'écran affiche SAB pendant quelques secondes.

Le voyant ne s'éteindra pas, même si la porte est fermée, tant que l'appareil reste en mode Sabbath.

Désactivation:

1. Appuyez sur la touche Sabbath et maintenez-la enfoncée pendant 3 secondes.
2. Tous les boutons, affichages, lumières et alarmes redeviennent fonctionnels.

E. LUMIÈRE

La lumière est cachée/encastrée dans le plafond et sous le meneau. La lumière peut être réglée de quatre façons différentes: éteinte (pas de voyant DEL sur le panneau de commande), faible (DEL 1), moyenne (DEL 2) et forte (DEL 3).

Lorsque la porte est ouverte, les lumières intérieures s'ajustent automatiquement à l'intensité maximum (forte); les lumières retournent à l'intensité choisie lorsque la porte est fermée. Lorsque les lumières sont déjà réglées à forte intensité, l'intensité sera la même lorsque la porte est ouverte.

F. °F / °C

Maintenez enfoncé le bouton °F / °C pour passer des degrés Fahrenheit aux degrés Celsius pour la température affichée.

Le réglage d'usine est en degrés Fahrenheit. Lorsque vous passez aux degrés Celsius (°C), l'écran affiche °C jusqu'à ce que vous reveniez en arrière. Lorsque vous revenez aux degrés Fahrenheit (°F), l'écran affiche °F.

G. SÉLECTION DE LA TEMPÉRATURE +/-

Le réglage de la température se fait à l'aide des boutons de sélection, voir le chapitre « Réglage de la température » pour plus de détails.

- Appuyez sur (-) pour diminuer la température réglée.
- Appuyez sur (+) pour augmenter la température réglée.

H. MODE REFROIDISSEMENT RAPIDE

La température du mode REFROIDISSEMENT RAPIDE est fixée à **33 °F** (0 °C).

Ce mode est utile pour le refroidissement d'aliments ou de boissons dans un délai relativement bref.

REMARQUE : Tous les autres boutons de réglage de température deviennent **non fonctionnels** lorsque l'appareil est en mode **REFROIDISSEMENT RAPIDE**.

- **Activez le mode en appuyant sur le bouton QUICK CHILL** (refroidissement rapide).
- Désactivez le mode en appuyant de nouveau sur le bouton **QUICK CHILL**. Ce mode est aussi automatiquement désactivé après 24 heures.
- Les réglages de température retourneront à leurs valeurs réglées avant l'activation du mode REFROIDISSEMENT RAPIDE.

I. MODE RÉFRIGÉRATEUR

• **Activez le mode en appuyant sur le bouton FRIDGE (réfrigérateur)**; la température sera alors réglée à **37 °F** (3 °C). Ou réglez manuellement la température à la plage du mode RÉFRIGÉRATEUR entre **36 °F** et **40 °F** (2 °C et 4 °C) en utilisant les BOUTONS DE SÉLECTION : **(-)** et **(+)**.

Nous recommandons une température de 37 °F. Les aliments et boissons périssables ne devraient pas être stockés à une température supérieure à 37 °F.

J. MODE GARDE-MANGER

• **Activez le mode en appuyant sur le bouton PANTRY (garde-manger)**; la température sera alors réglée à **53 °F** (12 °C). Ou réglez manuellement la température à la plage du mode GARDE-MANGER.

La température du mode GARDE-MANGER peut être réglée entre **41 °F** et **64 °F** (5 °C et 18 °C) en utilisant les BOUTONS DE SÉLECTION : **(-)** et **(+)**.

Ce mode peut être utilisé pour le stockage d'aliments et boissons **non périssables**.

ATTENTION :

Les aliments et/ou boissons périssables conservés dans l'appareil peuvent se gâter lorsque le réglage de la température est dans la plage du mode GARDE-MANGER.

K. MODE BAR

• **Activez le mode en appuyant sur le bouton BAR**; la température sera alors réglée à **34 °F** (1 °C). Ou réglez manuellement la température à la plage du mode BAR. La température du mode BAR peut être réglée entre **33 °F** et **35 °F** (0 °C et 1 °C) en utilisant les BOUTONS DE SÉLECTION : **(-)** et **(+)**.

Mise en marche de l'appareil

L'appareil commence à refroidir après avoir été mis sous tension.

MISE EN GARDE :

Suivez les consignes et conseils énoncés dans la rubrique « **Branchement de l'appareil** » du **Guide d'installation** pour utiliser le réfrigérateur à porte vitrée correctement et en toute sécurité.

ATTENTION :

Lors de la fermeture, éloignez les mains et les doigts des orifices avant et arrière de la porte du réfrigérateur à porte vitrée. Risque de blessures aux mains et aux doigts. Ne permettez jamais aux enfants de grimper sur la porte du réfrigérateur à porte vitrée, ou de jouer avec elle.

Réglage de la température

Par défaut, la température réglée dans votre réfrigérateur est : **37 °F (3 °C)**.

Vous pouvez régler la température selon votre préférence en utilisant les BOUTONS DE SÉLECTION ou les BOUTONS DE PRÉRÉGLAGES.

Pour modifier la température, appuyez sur les BOUTONS DE SÉLECTION : **(-)** et **(+)**.

La température augmentera ou diminuera d'un degré chaque fois que vous appuyez sur un BOUTON DE SÉLECTION.

La température peut être affichée en degrés Celsius (°C) ou en degrés Fahrenheit (°F). Le réglage par défaut en usine est (°F) Fahrenheit.

Commande de l'éclairage du compartiment

La lumière intérieure du compartiment peut être réglée à l'aide du bouton LIGHT (lumière) sur le PANNEAU DE COMMANDE. L'intensité augmente d'un cran (indiqué par l'allumage d'un voyant DEL au-dessus du bouton LIGHT) chaque fois que vous appuyez sur le bouton. Lorsque l'intensité est déjà « élevée » (3 voyants DEL), l'intensité deviendra « nulle » la prochaine fois que vous appuierez sur le bouton, et aucun voyant DEL ne sera allumé. Lorsque la porte est ouverte, la lumière intérieure s'allumera automatiquement à son intensité maximale (élevée) sans égard au réglage.

Lorsque la porte est fermée, la lumière intérieure s'ajustera au réglage indiqué au-dessus du bouton LIGHT selon le tableau suivant :

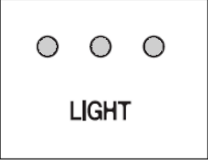
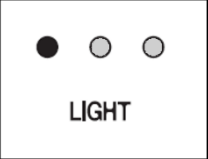
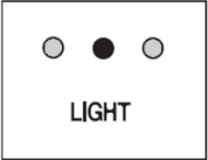
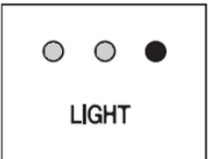
Réglage de la LUMIÈRE	Porte fermée Niveau d'intensité de l'éclairage du compartiment
 LIGHT	Nulle
 LIGHT	Faible
 LIGHT	Moyenne
 LIGHT	Élevée (même intensité que lorsque la porte est ouverte)

Si le réglage de l'intensité de la lumière est « nulle », les lumières intérieures s'allumeront uniquement lorsque la porte est ouverte, et diminueront d'intensité lorsque la porte est fermée.

Ces réglages d'intensité de la lumière peuvent être utilisés pour exposer le contenu du réfrigérateur à porte vitrée **même lorsque la porte est fermée**.

Le réglage par défaut en usine de l'intensité lorsque la porte est fermée est « moyenne ».

- Appuyez plusieurs fois sur le bouton LIGHT pour passer d'un niveau à l'autre.

- L'éclairage intérieur s'ajustera temporairement au réglage sélectionné pendant quelques secondes. Cela permet de visualiser le niveau sélectionné d'intensité avant de retourner au niveau d'éclairage (maximum) de la porte ouverte.

Bandeau de socle

Le bandeau de socle peut être retiré à des fins d'entretien ou de nettoyage (consultez la rubrique « **Nettoyage derrière le bandeau de socle** »).

1. Retirer le bandeau de socle en acier inoxydable en dévissant et en retirant les deux vis avant avec un tournevis cruciforme.

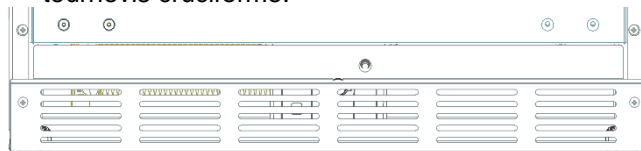

Vis avant

2. Vous pouvez retirer la plinthe en la tirant simplement.

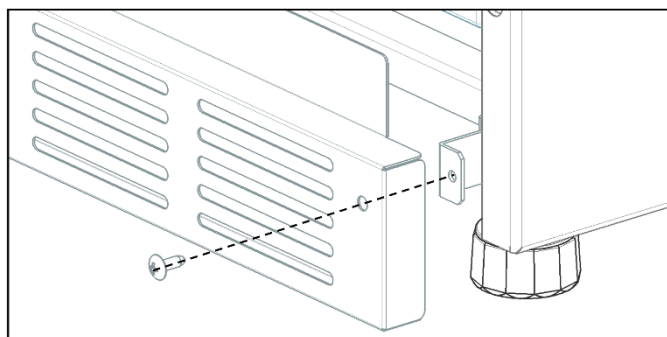

3. Pour remettre la plinthe en place, alignez les trous avec la languette de support et vissez les vis frontales dans la même position à l'aide d'un tournevis Philips.

REMARQUE: Il n'est pas recommandé de retirer la plaque de protection, mais si cela s'avère nécessaire, il est recommandé de le faire faire par un personnel de service autorisé.

Nettoyage de l'appareil



Ne jamais nettoyer l'appareil avec un nettoyeur à vapeur!



- N'utilisez aucun solvant ou produit de nettoyage acide ou abrasif.
- N'utilisez jamais d'éponges abrasives ou susceptibles de rayer. Des zones corrodées pourraient apparaître sur les surfaces métallique

Procédure :

1. Avant le nettoyage : éteignez l'appareil. Pour les instructions, voir la section « Marche/Arrêt » de la page « Commande tactile ».

2. Nettoyez l'appareil qu'avec un chiffon doux, de l'eau tiède et du produit à vaisselle présentant un pH neutre.

ATTENTION :

Lorsque vous rincez le meuble, l'eau ne doit pas pénétrer dans le recoin de la lumière intérieure du côté supérieur du meuble intérieur, ou se renverser dans le fond du meuble.

3. Nettoyez l'appareil avec un chiffon doux, de l'eau tiède et un peu de détergent neutre.

4. Remettez l'appareil en marche.

Nettoyage derrière le bandeau du socle

1. Éteignez l'appareil avant le nettoyage.

2. Retirez le bandeau de socle. Pour savoir comment procéder, consultez la rubrique « **Bandeau de socle** ».

MISE EN GARDE :

Ne pas retirer le couvercle de la boîte électrique derrière le bandeau de socle. **Risque d'électrocution!**

3. Utilisez un aspirateur avec accessoire allongé pour nettoyer les zones accessibles poussiéreuses ou sales.

4. Remettez le bandeau de socle en place.

5. Mettez l'appareil en marche.

Odeurs

Si des odeurs désagréables se manifestent :

1. Éteignez l'appareil.

2. Sortez toutes les bouteilles de vin de l'appareil.

3. Nettoyez l'intérieur de l'appareil. Voir le chapitre « **Nettoyage** ».

4. Nettoyez toutes les bouteilles.

5. Remettez l'appareil en marche.

6. Au bout de 24 heures, vérifiez si de nouveau des odeurs sont apparues.

Éclairage (DEL)

Votre appareil est équipé d'un éclairage DEL ne demandant pas d'entretien et se trouvant dans la partie supérieure de l'armoire intérieure, sous le meneau. Les réparations de cet éclairage sont exclusivement réservées à des spécialistes autorisés.

Conseils pour économiser l'énergie

- Placez l'appareil dans un local sec et bien aéré. Veillez à ce que l'appareil ne soit pas directement exposé aux rayons solaires et qu'il ne se trouve pas à proximité d'une source de chaleur (p. ex., radiateur, cuisinière).

Utilisez le cas échéant une plaque isolante.

- N'obstruez pas les grilles d'aération de l'appareil.

- N'ouvrez la porte de l'appareil que le plus brièvement possible.

Bruits de fonctionnement

Bruits normaux

Bourdonnement sourd : Les moteurs tournent (groupes frigorifiques, ventilateur).

Clapotis, sifflement léger ou gargouillis : Le fluide frigorigène circule dans les tuyaux.

Cliquetis : Le moteur, les interrupteurs ou les électrovannes s'allument / s'éteignent.

Éviter la génération de bruits

L'appareil n'est pas de niveau

Veillez mettre l'appareil de niveau à l'aide d'un niveau à bulle. Ajustez ensuite l'horizontalité par les pattes à vis.

Dépannage

Vérifiez d'abord ce qui suit :

- Y a-t-il une panne de courant dans le secteur?
- Un fusible a-t-il sauté ou le disjoncteur a-t-il été déclenché?
- L'appareil est-il bien branché dans la prise de courant?

Plusieurs problèmes peuvent être résolus sans avoir à appeler le service après-vente. Voici une liste de solutions possibles à des problèmes mineurs.

Symptôme	Cause possible	Mesure à prendre
L'appareil ne refroidit pas.	L'appareil est éteint.	Vérifiez l'affichage pour vous assurer que l'appareil n'est pas éteint. Si l'écran affiche « OFF », appuyez sur le bouton ON/OFF pendant 3 secondes.
Le compresseur fonctionne constamment ou trop longtemps.	La porte de l'appareil est ouverte trop souvent.	N'ouvrez pas la porte trop souvent.
	Les orifices d'aération ont été couverts.	Retirez les objets obstruant les orifices d'aération situés à la base de l'appareil et à l'intérieur du réfrigérateur.
	Un trop grand nombre de produits, ou des produits chauds, ont été placés dans le réfrigérateur.	Le compresseur fonctionne davantage afin de refroidir les produits. Plus vous ajoutez de produits, plus le moteur fonctionnera longtemps.
	L'environnement est trop chaud.	Évitez de mettre l'appareil sous les rayons solaires ou près d'une source de chaleur. Si l'appareil se trouve dans un environnement trop chaud, le compresseur fonctionnera davantage.
	Le joint d'étanchéité de la porte n'adhère pas.	Inspectez l'état du joint d'étanchéité. S'il est endommagé, l'air froid s'échappera du compartiment et incitera le compresseur à fonctionner plus qu'à la normale.
Les produits et les boissons sont trop froids.	Le réglage de la température est trop bas.	Haussez la température. Consultez la rubrique « Réglage de la température ».
	Les produits sont placés trop près des orifices d'aération.	Réorganisez les contenants afin que rien n'obstrue les orifices d'aération intérieurs.
L'éclairage intérieur (DEL) ne fonctionne pas.	L'appareil est réglé en mode Sabbat.	Désactiver le mode Sabbat. Voir section « Apprenez à connaître votre appareil ».
Des odeurs désagréables émanent de l'appareil.	Certains contenants ne sont peut-être pas bien fermés ou le contenu de certains contenants a été renversé.	Nettoyez l'appareil. Veillez à ce que tous les contenants soient bien fermés. (Consultez la rubrique « Odeurs ».)

L'alarme élevée est activée (en raison d'une température élevée à l'intérieur de l'appareil), HI est indiqué sur le LED de l'écran.	La porte de l'appareil est ouverte trop souvent.	Ne pas ouvrir la porte trop souvent.
	Les orifices d'aération ont été couverts.	Retirez les objets obstruant les orifices d'aération situés à la base de l'appareil et à l'intérieur du réfrigérateur.
	Un trop grand nombre de bouteilles, ou des bouteilles chaudes, ont été mises dans l'appareil.	Le compresseur fonctionne davantage afin de refroidir les bouteilles. Plus il y a de bouteilles, plus le moteur fonctionnera longtemps.
	L'environnement est trop chaud.	Évitez de mettre l'appareil en plein soleil. Si l'appareil se trouve dans un environnement trop chaud, le compresseur fonctionnera davantage.
	Le joint d'étanchéité de la porte n'adhère pas.	Inspectez l'état du joint d'étanchéité. S'il est endommagé, l'air froid s'échappera du meuble et incitera le compresseur à fonctionner davantage.

Plaque signalétique

La plaque signalétique indique le numéro de série et le modèle de l'appareil. Elle se trouve à l'intérieur du compartiment, sur le côté opposé de la charnière.

Renseignements pour le service après-vente

Pour référence pratique, copiez l'information du formulaire ci-dessous de la plaque signalétique qui se trouve à l'intérieur du compartiment, sur le côté opposé de la charnière. Conservez votre facture pour valider la garantie.

Numéro de modèle _____

Numéro de série _____

Date d'achat _____

Nom du revendeur _____

Numéro de téléphone du revendeur _____

Nom du centre de service après-vente _____

Numéro de téléphone du service après-vente _____

Thermador[®]

PN: 9001700386 B
T24UR925RS
T24UR925LS
T24UR915RS
T24UR915LS
T24UR905RP
T24UR905LP

01/2022
Printed in Mexico
Impreso en México
Imprime au Mexique

BSH Home Appliances Corporation, 1906 Main Street, Suite 600, Irvine CA 92614
1-800-735-4328 // www.thermador.com